



# Porsche Mobile Charger

Bon à savoir – Manuel d'utilisation

06/2023

Porsche, l'écusson Porsche, Panamera, Cayenne et Taycan sont des marques déposées par Dr. Ing. h.c. F. Porsche AG.

Printed in Germany.

Toute reproduction, même partielle, par quelque procédé que ce soit, est interdite sans l'autorisation écrite préalable de la société Dr. Ing. h.c. F. Porsche AG.

© Dr. Ing. h.c. F. Porsche AG

Porscheplatz 1

70435 Stuttgart

Germany

### Manuel d'utilisation

Conservez la notice d'utilisation et remettez-la au nouveau propriétaire en cas de revente de votre chargeur.

Les indications figurant dans les onglets de la présente notice peuvent différer les unes des autres du fait des exigences spécifiques du pays. Afin de garan-

tir que vous lisez l'onglet valable pour votre pays, comparez la référence article du chargeur figurant au chapitre « Caractéristiques techniques » avec celle indiquée sur la plaque signalétique du chargeur.

### Remarques

Avez-vous des questions, des remarques ou des idées concernant votre véhicule ou le présent manuel d'utilisation ?

N'hésitez pas à nous écrire :

Dr. Ing. h.c. F. Porsche AG

Vertrieb Customer Relations

Porscheplatz 1

70435 Stuttgart

Germany

### Équipement

Du fait de l'amélioration constante portée à nos véhicules, Porsche se réserve le droit d'apporter des modifications aux équipements et à leur conception technique par rapport aux illustrations et descriptions contenues dans ce manuel. Les variantes d'équipement ne font pas toujours partie de l'équipement de série ou sont fonction de l'équipement spécifique au pays.

Pour de plus amples informations sur les possibilités de montage ultérieur, adressez-vous à un atelier spécialisé. Porsche recommande de faire exécuter ces opérations par un Centre Porsche, car celui-ci dispose du personnel d'atelier formé tout spécialement, ainsi que des pièces détachées et outils nécessaires.

Les dispositions légales en vigueur différant dans certains pays, l'équipement de votre véhicule peut diverger de celui indiqué dans la description. Dans le cas où votre Porsche comporterait des éléments d'équipement qui ne sont pas décrits dans ce manuel, votre atelier spécialisé vous informera sur leur fonctionnement et leur entretien.

## À propos de ce manuel

### Avertissements et symboles

Différents types d'avertissements et de symboles sont utilisés dans ce manuel.



Blessures graves ou décès

Le non-respect des avertissements de la catégorie « Danger » peut entraîner des blessures graves ou la mort.



Blessures graves ou décès possibles

Le non-respect des avertissements de la catégorie « Avertissement » peut entraîner des blessures graves ou la mort.



Blessures moyennement graves ou légères possibles

Le non-respect des avertissements de la catégorie « Attention » peut entraîner des blessures moyennement graves ou légères.

**AVIS**

Dégâts matériels possibles

Si les avertissements de la catégorie « Remarque » ne sont pas respectés, des dommages matériels peuvent survenir sur le véhicule.



Les informations complémentaires sont signalées par la mention « Information ».

- ✓ Conditions qui doivent être remplies pour utiliser une fonction.

► Instruction d'action à suivre.

1. Les instructions d'action sont numérotées lorsque plusieurs étapes se suivent.

2. Instructions d'action à suivre sur l'écran central.

► Remarque indiquant où vous pouvez trouver d'autres informations sur un thème.

### Informations plus détaillées

Vous pouvez consulter le manuel complet à l'adresse web suivante :

<https://tinyurl.com/porsche-e-help>



## Table des matières

### Vers le manuel d'utilisation

Explication des pictogrammes. .... 3

### Sécurité

Consignes de sécurité. .... 4

Utilisation conforme à l'usage prévu. .... 5

**Volume de la livraison.** ..... 5

### Aperçu

Unité de commande du chargeur. .... 6

### Exigences et conditions

Choix d'un emplacement de montage. .... 6

Outillage nécessaire. .... 7

### Montage

Montage du support mural. .... 7

### Configurer

Câbles de recharge du véhicule et de raccordement au secteur. .... 8

### Utilisation

Consignes d'utilisation. .... 13

Recharge. .... 13

**Indicateurs d'état et messages d'erreur de l'unité de commande.** ..... 16

**Transport.** ..... 21

**Nettoyage et entretien.** ..... 21

**Élimination des déchets.** ..... 22

### Caractéristiques techniques

Plaque signalétique. .... 25

Informations relatives à la fabrication. .... 25

Importateurs. .... 25

**Index alphabétique.** ..... 27

## Vers le manuel d'utilisation

### Explication des pictogrammes

Selon le pays, différents pictogrammes peuvent être apposés sur le chargeur.



Faites fonctionner le chargeur dans une plage de température située entre  $-30\text{ °C}$  et  $+50\text{ °C}$ .



Utilisez le chargeur à une altitude maximale de 4 000 m au-dessus du niveau de la mer.



Le chargeur est équipé d'un conducteur de protection non branché.



Le chargeur est équipé d'un conducteur de protection branché.



Mettez le chargeur au rebut dans le respect de toutes les dispositions en vigueur concernant l'élimination des déchets.



N'utilisez ni rallonges ni enrouleurs de câble.



N'utilisez pas d'adaptateurs (de voyage).



N'utilisez pas de multiprises.



N'utilisez pas de chargeur présentant des dommages au niveau de l'électronique ou des câbles de raccordement.



Risque d'électrocution dû à une utilisation non conforme.



Respectez le manuel technique correspondant, notamment en ce qui concerne les avertissements et les consignes de sécurité.



La surface du chargeur peut devenir très chaude.



N'utilisez pas le chargeur sur des réseaux électriques non mis à la terre (réseaux informatiques p. ex.). Utilisez le chargeur exclusivement sur des réseaux électriques mis à la terre.



Désigne le type 1 de prise avec une plage de tension  $\leq 250\text{ VCA}$ .



Désigne le type 2 de prise avec une plage de tension  $\leq 480\text{ VCA}$ .

## Sécurité

### Consignes de sécurité

#### DANGER

Électrocution, court-circuit, incendie, explosion, feu

Le recours à un câble de charge endommagé ou défectueux et à une prise endommagée ou défectueuse, une utilisation incorrecte du chargeur ou le non-respect des consignes de sécurité peuvent provoquer des courts-circuits, électrocutions, explosions, incendies ou brûlures.

- ▶ N'utilisez pas le chargeur s'il est endommagé et / ou encrassé. Contrôlez l'état et la propreté du câble et du connecteur avant de les utiliser.
- ▶ Branchez le chargeur exclusivement sur des prises installées correctement et intactes, ainsi que sur des installations électriques sans défaut.
- ▶ N'utilisez pas de rallonges, d'enrouleurs de câble, de prises multiples ni d'adaptateurs (de voyage).
- ▶ Débranchez le chargeur du réseau électrique en cas d'orage.
- ▶ Ne procédez à aucune modification ou réparation sur les composants électriques.
- ▶ N'immergez **jamais** le chargeur et les connecteurs dans l'eau et ne les exposez pas à un jet d'eau direct (nettoyeurs haute pression, tuyaux d'arrosage p. ex.).
- ▶ Nettoyez le chargeur uniquement lorsque l'unité de commande est complètement débranchée du réseau électrique et du véhicule. Utilisez un chiffon sec pour le nettoyage.

#### DANGER

Électrocution, incendie

Si les prises ne sont pas correctement installées, elles risquent de provoquer une électrocution ou un incendie lors de la recharge de la batterie haute tension via le raccord de charge du véhicule.

- ▶ Seul un électricien qualifié est habilité à effectuer le montage et la première mise en service de la prise du chargeur. Dans ce cadre, l'électricien est entièrement responsable du respect des normes et prescriptions en vigueur.
- ▶ Déterminez la section du câble d'alimentation vers la prise en tenant compte de la longueur du câble ainsi que des normes et réglementations locales.
- ▶ Raccordez la prise utilisée pour la recharge via un circuit protégé séparément par fusibles qui répond à la législation et aux normes locales.
- ▶ Le chargeur est prévu pour une utilisation dans l'espace privé et semi-public (propriétés privées, parkings d'entreprise p. ex.). Selon les pays, en Italie et en Nouvelle-Zélande p. ex.<sup>1</sup>, il est **interdit** d'effectuer une recharge selon le mode 2 dans l'espace public et dans le domaine public. Renseignez-vous auprès de votre Centre Porsche ou de votre fournisseur local d'électricité.
- ▶ Les personnes non autorisées (des enfants en train de jouer p. ex.) ne doivent avoir aucun accès au chargeur et au véhicule lorsque la recharge se fait sans surveillance.
- ▶ Respectez les consignes de sécurité figurant dans le guide d'installation et dans le Manuel du véhicule.

#### DANGER

Électrocution, incendie

Une manipulation incorrecte des contacts du connecteur peut entraîner une électrocution ou un incendie.

- ▶ Ne touchez pas les contacts au niveau du raccord de charge du véhicule et du chargeur.
- ▶ N'insérez aucun objet dans le raccord de charge du véhicule ou dans le chargeur.
- ▶ Protégez les prises et les connexions de l'humidité, de l'eau et d'autres liquides.

#### AVERTISSEMENT

Vapeurs inflammables ou explosives

Les composants du chargeur peuvent déclencher des étincelles et ainsi enflammer des vapeurs inflammables ou explosives.

- ▶ Afin de réduire le risque d'explosions, tout particulièrement dans les garages, veillez à ce que l'unité de commande se trouve à au moins 50 cm au-dessus du sol lors de la recharge.
- ▶ N'utilisez pas le chargeur dans des zones à risque d'explosion.

Pour assurer une recharge ininterrompue à l'aide du chargeur, veuillez tenir compte des remarques et recommandations suivantes :

- avant l'installation, vérifiez si l'installation domestique existante permet de mettre à disposition de manière durable la puissance supplémen-

1. État de la mise sous presse. Renseignez-vous auprès de votre Centre Porsche.

taire nécessaire pour recharger un véhicule. Protégez éventuellement l'installation domestique avec un système de gestion de l'énergie.

- Utilisez de préférence le dispositif de charge sur un réseau électrique mis à la terre. Le conducteur de protection doit être correctement installé.
- lors de la première installation de la prise, choisissez une prise industrielle présentant une puissance disponible aussi grande que possible (adaptée à l'installation électrique domestique) et confiez son montage et sa mise en service à un électricien qualifié.
- Dimensionnez l'installation électrique, selon les possibilités techniques et dans le cadre de la loi, de sorte que la puissance nominale maximum de la prise électrique soit disponible en permanence pour recharger le véhicule.
- Pour utiliser de façon optimale les capacités du chargeur et pour garantir une recharge rapide, utilisez des prises NEMA correspondant à la fiche secteur, d'une intensité nominale aussi élevée que possible, ou des prises industrielles conformes à la norme CEI 60309.
- Lors de la charge de la batterie haute tension sur la prise secteur / prise industrielle, la sollicitation peut atteindre la capacité maximum de l'installation électrique.  
Porsche recommande de faire vérifier régulièrement par un électricien qualifié les installations électriques utilisées pour la recharge. Demandez à un électricien qualifié quels intervalles de contrôle sont pertinents pour votre installation.
- Le courant de charge est automatiquement limité à la livraison, afin d'éviter une surchauffe de l'installation électrique lorsque celle-ci est faite avec des câbles domestiques. Confiez à un élec-

tricien qualifié la mise en service du chargeur et le réglage de la limitation du courant de charge en fonction de l'installation domestique.

► Reportez-vous au chapitre « Limitation du courant de charge » à la page 14.

## Utilisation conforme à l'usage prévu

Chargeur avec commande intégrée et dispositif de protection pour le mode de recharge Mode 2 pour recharger les véhicules à batterie haute tension qui respectent les normes et directives générales en vigueur pour les véhicules électriques.

- Utiliser la version de l'appareil correspondant au réseau électrique local.
- Reportez-vous au chapitre « Caractéristiques techniques » à la page 23.

N'utiliser le chargeur qu'en tant qu'ensemble composé du câble de raccordement au réseau, de l'unité de commande et du câble du véhicule.

## Volume de la livraison

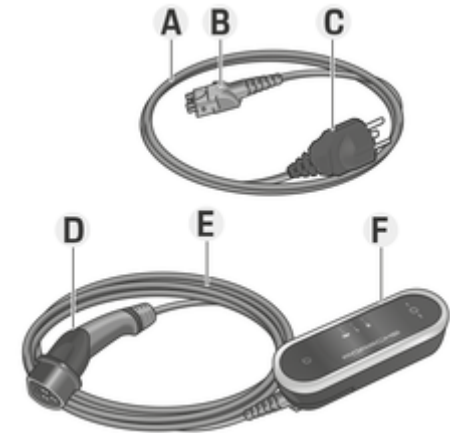

Fig. 1: Aperçu du chargeur

- A** Câble de raccordement au secteur (interchangeable au niveau de l'unité de commande)
- B** Connecteur de liaison par câble réseau sur l'unité de commande
- C** Fiche secteur servant au branchement sur le secteur
- D** Connecteur de charge du véhicule (connecteur pour le véhicule)
- E** Câble du véhicule (installé fixement à l'unité de commande)
- F** Unité de commande

## Aperçu

### Unité de commande du chargeur

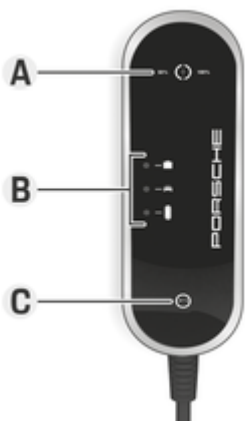

Fig. 2: Unité de commande

- A** (⏻) Touche Marche / Arrêt avec voyant de contrôle et fonction supplémentaire de limitation du courant de charge
- B** 🏠 Voyant de contrôle réseau électrique / raccordement domestique  
🚗 Voyant de contrôle véhicule  
🔌 Voyant de contrôle unité de commande
- C** ⏪ Touche de réinitialisation avec voyant de contrôle

Via la touche Marche / Arrêt (⏻), l'état de fonctionnement de l'unité de commande et la limitation de charge peuvent être réglés.

Via la touche Réinitialisation (⏪), l'unité de commande peut être réinitialisée si un courant défectueux est détecté.

Les voyants de contrôle **A – C** (Fig. 2) indiquent l'état de fonctionnement de l'unité de commande, un réglage de limitation de charge et d'éventuels défauts à l'aide de couleurs, voyants et clignotements différents.

► Reportez-vous au chapitre « Indicateurs d'état et messages d'erreur de l'unité de commande » à la page 16.

## Exigences et conditions

### Choix d'un emplacement de montage

**⚠ DANGER**

Électrocution, incendie

L'utilisation non conforme du chargeur, ainsi que le non-respect des consignes de sécurité peuvent entraîner des courts-circuits, décharges électriques, explosions, incendies ou brûlures.

- ▶ Ne montez pas la base de support mural dans des zones à risque d'explosion.
- ▶ Afin de réduire le risque d'explosions, tout particulièrement dans les garages, veillez à ce que l'unité de commande se trouve à au moins 50 cm au-dessus du sol lors de la recharge.
- ▶ Respectez les prescriptions en matière d'installation électrique, les mesures de protection contre les incendies et les dispositions relatives à la prévention des accidents en vigueur au niveau local. Respectez de même les voies d'évacuation.

La base de support mural est conçue pour un montage en intérieur et en extérieur.

Tenez compte impérativement des critères suivants lors du choix d'un emplacement adapté :

- Installez la prise électrique et la base de support mural dans une zone couverte, protégée des rayons directs du soleil et des précipitations (p. ex. à l'intérieur d'un garage).
  - N'exposez pas la base de support mural à un jet d'eau direct (nettoyeurs haute pression, tuyaux d'arrosage p. ex.).
  - Ne montez pas la base de support mural sous des objets suspendus.
  - Ne montez pas la base du support mural dans des étables, des écuries et des lieux où se dégage du gaz ammoniac.
  - Montez la base de support mural sur une surface lisse.
  - Pour garantir une fixation plus sûre, contrôlez la qualité du mur avant le montage.
  - Montez la base de support mural de sorte qu'elle ne se trouve pas dans une zone de passage et que le câble de charge ne traverse aucun passage.
  - Montez la base de fixation murale de sorte que la distance de la fiche secteur à la prise secteur ne dépasse pas la longueur du cordon d'alimentation.
  - Installez la prise le plus près possible de l'emplacement de stationnement préféré du véhicule. Tenez alors compte de l'orientation du véhicule.
  - En tenant compte des normes et réglementations nationales, choisissez la garde au sol et au plafond de la prise électrique de manière à assurer une utilisation confortable.
- Reportez-vous au chapitre « Consignes de sécurité » à la page 4.



## Outillage nécessaire

- Niveau à bulle
- Perceuse à main ou marteau perforateur
- Tournevis

## Montage

### Montage du support mural

#### Montage de la base du support mural

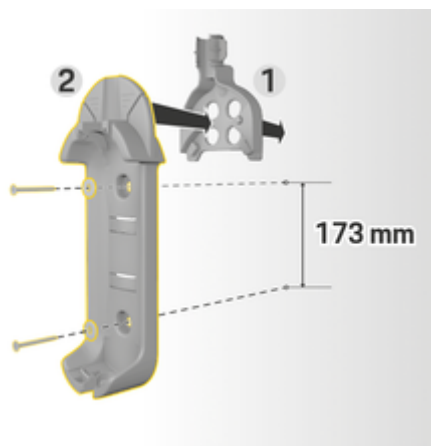

Fig. 3: Cotes de perçage

1. Dessinez des trous de perçage sur le mur.
2. Percez les trous de fixation et mettez en place les chevilles.
3. Enfoncez la base du support mural 2 (Fig. 3) dans le guide-câble 1 (Fig. 3) par l'avant.
4. Vissez la base du support mural au mur.

## i Information

Placez le support mural à au moins 1 m de hauteur.

### Montage du support de connecteur

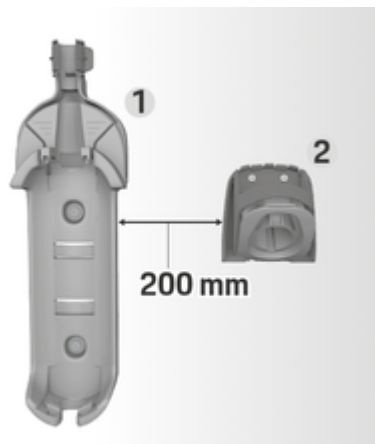

Fig. 4: Distance support mural – support de connecteur

Lors du montage du support de connecteur, respectez une distance de 200 mm par rapport à la base du support mural.

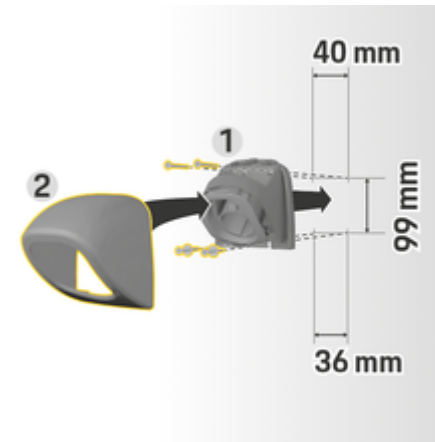

Fig. 5: Cotes de perçage

1. Retirez le support de connecteur 1 (Fig. 5) du cache 2 (Fig. 5).
2. Repérez les trous de perçage sur le mur.
3. Percez les trous de fixation et mettez en place les chevilles.
4. Vissez le support du connecteur 1 (Fig. 5) au mur.
5. Mettez en place le cache 2 (Fig. 5) sur le support du connecteur 1 (Fig. 5) par le bas et enfoncez-le vers le haut.

## Suspension de l'unité de commande au support mural



Fig. 6: Fixation de l'unité de commande

1. Guidez le câble du véhicule par l'ouverture inférieure de la base de support mural, mettez en place l'unité de commande en bas, dans l'ergot et enclenchez-la vers l'arrière.
2. Guidez le câble de raccordement au secteur par l'ouverture supérieure de la base de support mural et enclenchez le circlip vers la gauche.
3. Branchez le connecteur de charge du véhicule sur le support du connecteur.

## Configurer Câbles de recharge du véhicule et de raccordement au secteur

### Informations sur les câbles et connecteurs de charge du véhicule

En fonction de l'équipement spécifique au pays, différents raccords de charge **A** et connecteurs de charge **B** du véhicule sont disponibles.

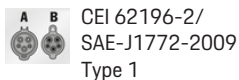

CEI 62196-2/  
SAE-J1772-2009  
Type 1



CEI 62196-2  
Type 2



GB/T 20234.2  
Type GB

### Choix du câble secteur

Pour une recharge régulière à une vitesse optimale, utilisez uniquement les câbles secteur suivants. La puissance de charge maximum est de 11 kW (en fonction de la variante de l'appareil, du réseau électrique / le raccordement domestique et du chargeur embarqué).

▷ Reportez-vous au chapitre « Caractéristiques techniques » à la page 23.

## AVIS

Seuls des câbles de raccordement au secteur homologués peuvent être utilisés selon les pays. Les câbles de raccordement au secteur suivants sont homologués en fonction des pays donnés et définis dans les tableaux suivants.

Pays	Câble secteur Prises industrielles	Câble secteur Prises domestiques
Russie, Ukraine	5, 6, 7, 8	C
Abu Dhabi, Israël, Singapour	5, 6, 7, 8	Recharge non autorisée sur les prises domestiques
Argentine	5, 6, 7, 8	C
Bolivie, Paraguay, Uruguay, Sint Maarten, Saint-Martin	5, 6, 7, 8	B
Chili	5, 6, 7, 8	D
Pérou	5, 6, 7, 8	A

Homologation des câbles de réseau selon les pays (exemples)

### Câble secteur pour prises industrielles

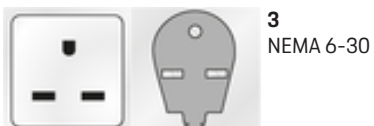

### Câble secteur pour prises domestiques

Si aucune prise industrielle n'est disponible, il est également possible de charger à une vitesse de chargement réduite à l'aide des câbles secteur suivants.

- ▶ Selon les pays, par exemple, à Abu Dhabi, en Israël, à Singapour<sup>1</sup>, la recharge sur les prises de courant domestiques est **interdite**. Renseignez-vous auprès de votre Centre Porsche.

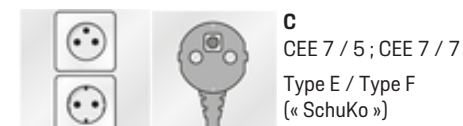

1. État de la mise sous presse. Renseignez-vous auprès de votre Centre Porsche.  
2. pour le Mexique : 12 A

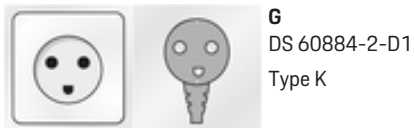

## NEMA 6-50 / NEMA 14-50 (informations complémentaires)

### Information

Domaine d'application

Cette recommandation d'utilisation ne s'applique qu'aux régions avec la norme NEMA 6-50 / NEMA 14-50.

La recharge de votre véhicule peut générer des courants électriques élevés. Pour des raisons de sécurité, il est donc impératif d'utiliser exclusivement des composants autorisés à cet effet et d'installer l'ensemble du dispositif de charge dans les règles de l'art.

### Consignes générales de sécurité



**DANGER** Choc électrique et incendie !

L'utilisation incorrecte du chargeur et le non-respect des consignes d'installation et de sécurité peuvent provoquer un court-circuit, un choc électrique, une explosion, un incendie ou des brûlures.

- ▶ Respectez les instructions d'installation figurant dans le manuel d'utilisation de votre chargeur.
- ▶ Portez une attention particulière à l'ensemble des consignes de sécurité et des avertissements qui y sont donnés.
- ▶ Faites effectuer l'installation par une personne ayant une formation en électricité et les connaissances techniques nécessaires.
- ▶ Respectez également les réglementations nationales concernant la réalisation des installations électriques.

## Exigences relatives à la prise secteur



Prises de courant inappropriées

Une prise électrique inappropriée peut provoquer un court-circuit, un choc électrique, une explosion, un incendie ou des brûlures.

- ▶ Utilisez uniquement un type de prise électrique adapté à cette installation (voir **Types de prise / fiche secteur appropriés**).
- ▶ N'utilisez que des prises de courant répondant aux exigences de qualité des surfaces de contact et de serrage (voir **Exigences relatives à la qualité des prises de courant**).
- ▶ Évitez le contact direct entre les vis de serrage et le fil. Utilisez de préférence des embouts de fils.
- ▶ Évitez de coincer le câble sur l'isolant.

## Types de fiches / prises de réseau appropriés



### Exigences relatives à la qualité des prises de courant

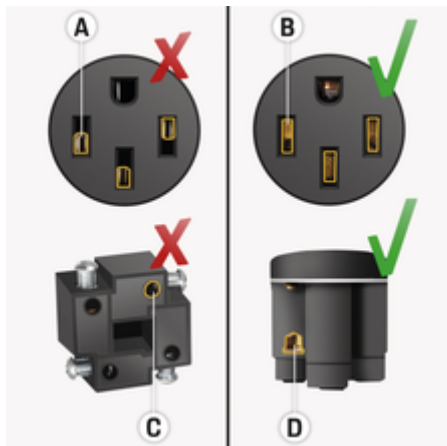

- A** Surface de contact seulement la moitié de la hauteur du contact enfichable
- B** Surface de contact sur toute la hauteur de contact
- C** Faible surface de contact entre la vis de serrage et la cheville.
- D** Large surface de contact entre la plaque de serrage et le toron

### Exigences relatives à l'installation des lignes

**⚠ DANGER** Câble d'alimentation inapproprié

L'utilisation de câbles d'alimentation inappropriés ou des courants électriques trop élevés peuvent provoquer un court-circuit, un choc électrique, une explosion, un incendie ou des brûlures.

- ▶ Le câble doit être protégé par un fusible de 50 ampères.
- ▶ Utilisez uniquement des câbles en cuivre d'une section de fil d'au moins 8AWG, mieux 6AWG.

### Exigences pour une installation à l'extérieur

**⚠ DANGER** Contact direct avec la pluie

Si le chargeur est utilisé à l'extérieur, le contact direct avec la pluie peut provoquer un court-circuit, un choc électrique, une explosion, un incendie ou des brûlures.

- ▶ Évitez tout contact direct du chargeur avec la pluie.
- ▶ Utilisez un boîtier étanche à la pluie NEMA 3R.

### Changement de câble de raccordement au secteur

**⚠ DANGER** Risque d'électrocution

Risque de blessures graves voire mortelles par électrocution.

- ▶ Avant de changer le câble de raccordement au secteur, débranchez ce dernier de la prise et débranchez le câble du véhicule du raccord de charge du véhicule.
- ▶ Changez de câble uniquement dans un environnement sec.
- ▶ N'utilisez l'unité de commande avec le câble du véhicule qu'en combinaison avec le câble de raccordement au secteur fourni ou avec un câble de raccordement au secteur homologué par Porsche.
  - ▷ Reportez-vous au chapitre « Volume de la livraison » à la page 5.
- ▶ Selon les pays, en Norvège ou au Japon p. ex.<sup>1</sup>, il est **interdit** de changer le câble de raccordement au secteur. Renseignez-vous auprès de votre Centre Porsche.

1. Situation au moment de la mise sous presse. Renseignez-vous auprès de votre Centre Porsche.



Fig. 7: Connecteur de liaison au secteur sur l'unité de commande

Le connecteur de liaison au secteur se débranche et se branche sur l'extrémité supérieure de l'unité de commande.

## Débranchement du câble de raccordement au secteur

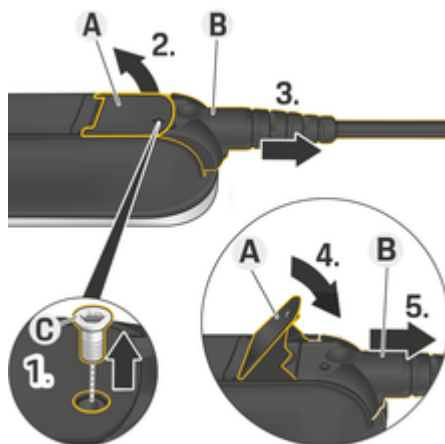

Fig. 8: Débranchement du câble

- ✓ La recharge de la batterie haute tension est terminée et le connecteur de charge du véhicule est débranché du raccord de charge.
  - ✓ La fiche secteur est débranchée de la prise.
1. Desserrez la vis **C** (Fig. 8) à l'aide d'un outil approprié.
  2. Levez le levier **A** (Fig. 8).
  3. Sortez le connecteur **B** (Fig. 8) jusqu'au premier point de résistance.
  4. Fermez le levier **A**.
  5. Débranchez entièrement le connecteur **B**.

## Fixation du câble de raccordement au secteur et blocage du connecteur

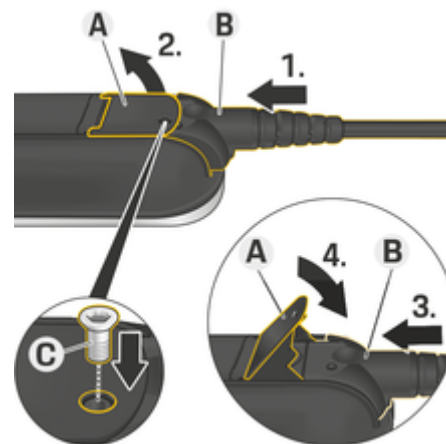

Fig. 9: Fixation du câble et blocage du connecteur

- ✓ Le levier **A** (Fig. 9) est fermé.
1. Insérez le connecteur **B** (Fig. 9) dans l'unité de commande, jusqu'au premier point de résistance.
  2. Levez le levier **A**.
  3. Insérez entièrement le connecteur **B**.
  4. Fermez le levier **A**.
  5. Fixez le connecteur **B** à l'unité de commande à l'aide de la vis **C** (Fig. 9).

## Utilisation

### Consignes d'utilisation

#### AVIS

Risque de détérioration du chargeur

- ▶ Placez toujours le chargeur sur un sol stable pendant la recharge.
- ▶ Porsche recommande de faire fonctionner le chargeur dans la base du support mural. Selon le pays, en Suisse<sup>1</sup> p. ex., le chargeur doit uniquement être utilisé dans la base du support mural.
  - ▷ Reportez-vous au chapitre « Montage du support mural » à la page 7.
- ▶ Ne plongez **pas** le chargeur dans l'eau.
- ▶ Protégez le chargeur contre la neige et le givre.
- ▶ Protégez le chargeur de toute sollicitation mécanique (passage sur le câble, chute, traction, pliage et coincement).

Le chargeur peut fonctionner uniquement dans une plage de températures située entre -30 °C et +50 °C.

#### Information

- Afin d'éviter une surchauffe pendant le fonctionnement, n'exposez pas durablement le chargeur aux rayons directs du soleil. En cas de surchauffe de l'unité de commande, la recharge est automatiquement interrompue ou la puissance est réduite jusqu'à ce que la température diminue et repasse dans une plage normale.
- Lors des voyages à l'étranger, emportez toujours avec vous le câble de raccordement au secteur adapté au pays concerné.
- Selon les pays, différents concepts de sécurité sont prescrits avec différentes variantes d'appareil. Avant de partir pour l'étranger, assurez-vous que le chargeur peut aussi être utilisé dans le pays concerné. Renseignez-vous auprès de votre Centre Porsche ou du fournisseur d'électricité local.

## Recharge

### Remarques sur la recharge

#### Raccord de charge du véhicule

Pour obtenir des informations concernant le branchement et le débranchement du câble de charge du véhicule au niveau du raccord de charge et concernant l'état de charge et de connexion au niveau du raccord de charge :

- ▷ Consultez le Manuel du véhicule.

#### Durées de recharge

Pour plus d'informations sur les durées de recharge :

- ▷ Consultez le Manuel du véhicule.

La durée de la recharge peut varier du fait des facteurs suivants :

- Capacité de charge de la prise électrique utilisée (prise domestique ou industrielle)
- Tension secteur et intensité spécifiques au pays
- Réglages de la limitation du courant de charge sur l'unité de commande
- Fluctuations de la tension secteur
- Température ambiante du véhicule et du chargeur Les durées de recharge sont susceptibles d'augmenter en cas de températures situées aux limites des valeurs de température ambiante autorisées.
  - ▷ Reportez-vous au chapitre « Caractéristiques techniques » à la page 23.
- Température de la batterie haute tension et de l'unité de commande
- Activation de la préclimatisation de l'habitacle

1. État de la mise sous presse. Renseignez-vous auprès de votre Centre Porsche.

### Information

Différentes versions de câbles sont proposées en raison des différences de réseau électrique d'un pays à un autre. C'est aussi pourquoi il peut ne pas être possible de bénéficier de la pleine puissance de charge. Renseignez-vous auprès de votre Centre Porsche.

### Recharge

 **DANGER**

Électrocution, incendie



Risque de blessures graves voire mortelles par incendie ou par électrocution.

- ▶ Respectez systématiquement l'ordre prescrit pour la recharge.
- ▶ Ne débranchez pas le câble du véhicule du raccord de charge du véhicule durant le processus de recharge.
- ▶ Arrêtez le processus de charge avant de débrancher le câble du véhicule du raccord de charge du véhicule.
- ▶ Ne débranchez pas le chargeur de la prise électrique durant le processus de recharge.

D'éventuels défauts sont indiqués à l'aide des voyants de contrôle **A – C** (Fig. 2) par des couleurs, voyants et clignotements différents.

▶ Reportez-vous au chapitre « Indicateurs d'état et messages d'erreur de l'unité de commande » à la page 16.



### Démarrage du processus de charge

1. Branchez la fiche secteur sur la prise. Tous les voyants de contrôle s'allument brièvement en rouge.
  2. Branchez le connecteur de charge du véhicule sur le raccord de charge.
    - ➔ Le voyant de contrôle de la touche Marche / Arrêt  s'allume en jaune.  
Une fois l'auto-test réussi, tous les voyants de contrôle s'allument en vert pendant 2 secondes.  
Pour obtenir des informations concernant le branchement du câble de charge du véhicule sur le raccord de charge :
      - ▶ Consultez le Manuel du véhicule.
  3. Le processus de charge démarre automatiquement.
    - ➔ Le voyant de contrôle de la touche Marche / Arrêt  « pulse » en vert.  
Le processus de charge est piloté depuis le véhicule.  
Vous pouvez consulter l'état de la charge dans le véhicule.

### Limitation du courant de charge

L'unité de commande détecte automatiquement la tension et l'intensité du courant disponible. La limitation du courant de charge permet de régler la puissance de charge soit à 100 %, soit à 50 %. Le dernier réglage du courant de charge est enregistré. Pour éviter une surchauffe de l'installation électrique, le courant de charge est limité à 50 % à la livraison en cas d'utilisation de prises domestiques ▶ P. 9.

### Réglage de la limitation du courant de charge

- ▶ Appuyer sur la touche Marche / Arrêt  pendant au moins 2 secondes.
  - ➔ Lorsque le réglage de la limitation de courant de charge est validé, les voyants de contrôle **B** (Fig. 2) clignotent une fois en vert.  
La valeur de réglage (50 % ou 100 %) est affichée à gauche ou à droite de la touche Marche / Arrêt .

### Désactivation et activation du contrôle de conducteur de protection

 **DANGER**

Électrocution, court-circuit, incendie, explosion, feu

L'utilisation du chargeur sans contrôle actif du conducteur de protection peut provoquer des électrocutions, courts-circuits, incendies, explosions ou brûlures.

- ▶ Utilisez le chargeur de préférence sur des réseaux électriques mis à la terre.
- ▶ **Désactivez** le contrôle du conducteur de protection uniquement sur des réseaux électriques (réseaux informatiques p. ex.) **non mis à la terre**.
- ▶ **Activez** le contrôle du conducteur de protection sur des réseaux électriques **mis à la terre**.

▶ Reportez-vous au chapitre « Activation du contrôle de conducteur de protection » à la page 15.



## Désactivation du contrôle de conducteur de protection

- ✓ Le contrôle du conducteur de protection a interrompu le processus de charge.
- ✓ Le message d'erreur de conducteur de protection interrompu ou non existant s'affiche sur l'unité de commande :



 Marche / Arrêt s'allume en rouge.

 Réseau électrique / Raccordement domestique s'allume en rouge.



 Véhicule s'allume en rouge.

 Unité de commande est éteint.

 Réinitialisation est éteint.

1. Appuyez sur les touches Marche / Arrêt () et Reset ().

Après que le voyant de contrôle de l'unité de commande  a clignoté 6 fois, relâchez les touches.

2. Au bout d'une seconde, appuyez de nouveau sur la touche Marche / Arrêt () et Reset ().

Après que le voyant de contrôle de l'unité de commande  a clignoté 6 fois, relâchez les touches.

- ➔ La désactivation du contrôle du conducteur de protection s'effectue automatiquement peu après.

L'indicateur d'état relatif à la désactivation du contrôle du conducteur de protection s'affiche sur l'unité de commande :

 Marche / Arrêt « pulse » en vert.



 Réseau électrique / Raccordement domestique s'allume en jaune.

 Véhicule s'allume en jaune.



 Unité de commande est éteint.

 Réinitialisation est éteint.

## Activation du contrôle de conducteur de protection

- ▶ Appuyez sur les touches Marche / Arrêt () et Reset ().





















Après que le voyant de contrôle de l'unité de commande  a clignoté 6 fois, relâchez les touches.





















- ➔ Les voyants de contrôle allumés en jaune du réseau électrique / raccordement domestique  et du véhicule  s'éteignent.

L'activation du contrôle du conducteur de protection s'effectue automatiquement peu après.

Le voyant de contrôle Marche / Arrêt () « pulse » en vert.





















### Indicateurs d'état et messages d'erreur de l'unité de commande

Voyants lumineux	Signification	Correction
<ul style="list-style-type: none"> <li> Le bouton Marche / Arrêt s'allume en vert.</li> <li> Le réseau électrique / le raccordement domestique est éteint.</li> <li> Le véhicule est éteint.</li> <li> L'unité de commande est éteinte.</li> <li> La réinitialisation est éteinte.</li> </ul>	<p>Le chargeur est prêt à charger, mais ne charge pas.</p>	<ul style="list-style-type: none"> <li>▶ Démarrer le processus de charge.</li> <li>▶ Reportez-vous au chapitre « Démarrage du processus de charge » à la page 14.</li> </ul>
<ul style="list-style-type: none"> <li> Le bouton Marche / Arrêt clignote en vert.</li> <li> Le réseau électrique / le raccordement domestique est éteint.</li> <li> Le véhicule est éteint.</li> <li> L'unité de commande est éteinte.</li> <li> La réinitialisation est éteinte.</li> </ul>	<p>Le véhicule est chargé avec le contrôle du conducteur de protection activé.</p>	
<ul style="list-style-type: none"> <li> Le bouton Marche / Arrêt clignote en vert.</li> <li> Le réseau électrique / le raccordement domestique s'allume en jaune.</li> <li> Le véhicule est éteint.</li> <li> L'unité de commande est éteinte.</li> <li> La réinitialisation est éteinte.</li> </ul>	<p>La fiche secteur est surchauffe. Cause possible du défaut : prise électrique polyphasée raccordée en monophasé. Le processus de recharge se fait à puissance réduite.</p>	<p>Après refroidissement de la fiche secteur, le défaut disparaît automatiquement. Jusqu'au refroidissement, la recharge ne s'effectue qu'à puissance réduite.</p> <ul style="list-style-type: none"> <li>▶ Si le défaut perdure, faites contrôler le réseau électrique / le raccordement domestique par un électricien.</li> </ul>
<ul style="list-style-type: none"> <li> Le bouton Marche / Arrêt clignote en vert.</li> <li> Le réseau électrique / le raccordement domestique s'allume en jaune.</li> <li> Le véhicule s'allume en jaune.</li> <li> L'unité de commande est éteinte.</li> <li> La réinitialisation est éteinte.</li> </ul>	<p>Le véhicule est chargé avec le contrôle de conducteur de protection désactivé.</p>	<p>Dans l'idéal, rechargez le véhicule avec le contrôle de conducteur de protection activé.</p> <ul style="list-style-type: none"> <li>▶ Reportez-vous au chapitre « Activation du contrôle de conducteur de protection » à la page 15.</li> </ul>





















Voyants lumineux	Signification	Correction
<ul style="list-style-type: none"> <li> Le bouton Marche / Arrêt clignote en vert.</li> <li> Le réseau électrique / le raccordement domestique est éteint.</li> <li> Le véhicule est éteint.</li> <li> L'unité de commande s'allume en jaune.</li> <li> La réinitialisation est éteinte.</li> </ul>	<p>L'unité de commande est en surchauffe.</p> <p>Le processus de recharge se fait à puissance réduite.</p>	<p>Après refroidissement de l'unité de commande, le défaut disparaît automatiquement.</p> <p>Jusqu'au refroidissement, la recharge ne s'effectue qu'à puissance réduite.</p> <ul style="list-style-type: none"> <li>▶ Si le défaut perdure, faites contrôler l'unité de commande par un revendeur spécialisé qualifié / un Centre Porsche.</li> </ul>
<ul style="list-style-type: none"> <li> Le bouton Marche / Arrêt s'allume en rouge.</li> <li> Le réseau électrique / le raccordement domestique s'allume en jaune.</li> <li> Le véhicule est éteint.</li> <li> L'unité de commande est éteinte.</li> <li> La réinitialisation est éteinte.</li> </ul>	<p>La fiche secteur est en surchauffe.</p> <p>Le processus de recharge est interrompu.</p>	<p>Après refroidissement de la fiche secteur, le défaut disparaît automatiquement et le processus de recharge se poursuit.</p> <ul style="list-style-type: none"> <li>▶ Si le défaut perdure, faites contrôler le réseau électrique / le raccordement domestique par un électricien.</li> </ul>
<ul style="list-style-type: none"> <li> Le bouton Marche / Arrêt s'allume en rouge.</li> <li> Le réseau électrique / le raccordement domestique est éteint.</li> <li> Le véhicule est éteint.</li> <li> L'unité de commande s'allume en jaune.</li> <li> La réinitialisation est éteinte.</li> </ul>	<p>L'unité de commande est en surchauffe.</p> <p>Le processus de recharge est interrompu.</p>	<p>Après refroidissement de l'unité de commande, le défaut disparaît automatiquement et le processus de recharge se poursuit.</p> <ul style="list-style-type: none"> <li>▶ Si le défaut perdure, faites contrôler l'unité de commande par un revendeur spécialisé qualifié / un Centre Porsche.</li> </ul>
<ul style="list-style-type: none"> <li> Le bouton Marche / Arrêt s'allume en rouge.</li> <li> Le réseau électrique / le raccordement domestique clignote en jaune.</li> <li> Le véhicule est éteint.</li> <li> L'unité de commande est éteinte.</li> <li> La réinitialisation est éteinte.</li> </ul>	<p>L'infrastructure de charge du réseau électrique / le raccordement domestique est limitée.</p> <p>Cause possible du défaut : sous-tension ou mauvaise fréquence de réseau.</p> <p>Le processus de recharge est interrompu.</p>	<p>Après stabilisation du réseau électrique / le raccordement domestique, le défaut disparaît automatiquement et le processus de recharge se poursuit.</p> <ul style="list-style-type: none"> <li>▶ Si le défaut perdure, faites contrôler le réseau électrique / le raccordement domestique par un électricien.</li> </ul>

## Indicateurs d'état et messages d'erreur de l'unité de commande

Voyants lumineux	Signification	Correction
<ul style="list-style-type: none"> <li> Le bouton Marche / Arrêt s'allume en rouge.</li> <li> Le réseau électrique / le raccordement domestique est éteint.</li> <li> Le véhicule clignote en jaune.</li> <li> L'unité de commande est éteinte.</li> <li> La réinitialisation est éteinte.</li> </ul>	<p>Le système de charge du véhicule présente une anomalie.</p> <p>Le processus de recharge est interrompu.</p>	<p>Après stabilisation du système de recharge du véhicule, le défaut est réinitialisé automatiquement et le processus de recharge se poursuit.</p> <ul style="list-style-type: none"> <li>▶ Si le défaut perdure, faites contrôler le véhicule par un revendeur spécialisé qualifié / un Centre Porsche.</li> </ul>
<ul style="list-style-type: none"> <li> Le bouton Marche / Arrêt s'allume en rouge.</li> <li> Le réseau électrique / le raccordement domestique est éteint.</li> <li> Le véhicule est éteint.</li> <li> L'unité de commande clignote en jaune.</li> <li> La réinitialisation est éteinte.</li> </ul>	<p>Le câble de raccordement au secteur ou câble du véhicule est défectueux.</p> <p>Cause possible du défaut : les résistances du câble réseau et du véhicule ne vont pas ensemble.</p> <p>Le processus de recharge est interrompu.</p>	<ul style="list-style-type: none"> <li>▶ Faites remplacer le câble de raccordement au secteur ou câble du véhicule par un revendeur spécialisé qualifié / un Centre Porsche.</li> </ul>
<ul style="list-style-type: none"> <li> Le bouton Marche / Arrêt s'allume en rouge.</li> <li> Le réseau électrique / le raccordement domestique est éteint.</li> <li> Le véhicule s'allume en rouge.</li> <li> L'unité de commande est éteinte.</li> <li> La réinitialisation est éteinte.</li> </ul>	<p>Le système de charge du véhicule présente une anomalie.</p> <p>Le processus de recharge est interrompu.</p>	<ul style="list-style-type: none"> <li>▶ Arrêtez le processus de recharge au niveau du véhicule et débranchez le câble du véhicule de la trappe de recharge.</li> <li>▶ Débranchez le chargeur du réseau électrique et attendez 60 secondes avant de le rebrancher au réseau électrique.</li> <li>▶ Redémarrer le processus de recharge. <ul style="list-style-type: none"> <li>▷ Reportez-vous au chapitre « Démarrage du processus de charge » à la page 14.</li> </ul> </li> <li>▶ Si le défaut perdure, faites contrôler le véhicule par un revendeur spécialisé qualifié / un Centre Porsche.</li> </ul>
<ul style="list-style-type: none"> <li> Le bouton Marche / Arrêt s'allume en rouge.</li> <li> Le réseau électrique / le raccordement domestique clignote en rouge.</li> <li> Le véhicule est éteint.</li> <li> L'unité de commande est éteinte.</li> <li> La réinitialisation est éteinte.</li> </ul>	<p>L'infrastructure de charge du réseau électrique / le raccordement domestique a des surtensions.</p> <p>Le processus de recharge est interrompu.</p>	<ul style="list-style-type: none"> <li>▶ Débranchez le chargeur du réseau électrique et attendez 60 secondes avant de le rebrancher au réseau électrique.</li> <li>▶ Si le défaut perdure, faites contrôler le réseau électrique / le raccordement domestique par un électricien.</li> </ul>

Voyants lumineux	Signification	Correction
<p> Le bouton Marche / Arrêt s'allume en rouge.</p> <p> Le réseau électrique / le raccordement domestique est éteint.</p> <p> Le véhicule est éteint.</p> <p> L'unité de commande s'allume en rouge.</p> <p> La réinitialisation est éteinte.</p>	<p>L'unité de commande présente un défaut technique.</p> <p>Le processus de recharge est interrompu.</p>	<ul style="list-style-type: none"> <li>▶ Débranchez le chargeur du réseau électrique et attendez 60 secondes avant de le rebrancher au réseau électrique.</li> <li>▶ Si le défaut perdure, faites contrôler l'unité de commande par un revendeur spécialisé qualifié / un Centre Porsche.</li> </ul>
<p> Le bouton Marche / Arrêt s'allume en rouge.</p> <p> Le réseau électrique / le raccordement domestique est éteint.</p> <p> Le véhicule est éteint.</p> <p> L'unité de commande clignote en rouge.</p> <p> La réinitialisation est éteinte.</p>	<p>L'unité de commande présente un défaut technique (échec de l'auto-test).</p> <p>Le processus de recharge est interrompu.</p>	<ul style="list-style-type: none"> <li>▶ Débranchez le chargeur du réseau électrique et attendez 60 secondes avant de le rebrancher au réseau électrique.</li> <li>▶ Si le défaut perdure, faites contrôler l'unité de commande par un revendeur spécialisé qualifié / un Centre Porsche.</li> </ul>
<p> Le bouton Marche / Arrêt s'allume en rouge.</p> <p> Le réseau électrique / le raccordement domestique s'allume en rouge.</p> <p> Le véhicule est allumé en rouge.</p> <p> L'unité de commande est éteinte.</p> <p> La réinitialisation est éteinte.</p>	<p>L'infrastructure de charge du réseau électrique / le raccordement domestique est insuffisante : Le conducteur de protection est interrompu ou absent.</p> <p>Le contrôle du conducteur de protection a interrompu le processus de recharge.</p>	<ul style="list-style-type: none"> <li>▶ Uniquement les réseaux électriques <b>non mis à la terre</b> (réseaux informatiques p. ex.) : Chargez le véhicule le cas échéant avec le contrôle de conducteur de protection désactivé. <ul style="list-style-type: none"> <li>▷ Reportez-vous au chapitre « Désactivation du contrôle de conducteur de protection » à la page 15.</li> </ul> </li> <li>▶ Uniquement les réseaux électriques <b>mis à la terre</b> : faites contrôler l'unité de commande par un revendeur spécialisé qualifié / Centre Porsche et le réseau électrique / le raccordement domestique par un électricien.</li> </ul>
<p> Le bouton Marche / Arrêt s'allume en rouge.</p> <p> Le réseau électrique / le raccordement domestique s'allume en rouge.</p> <p> Le véhicule est allumé en rouge.</p> <p> L'unité de commande s'allume en rouge.</p> <p> La réinitialisation est éteinte.</p>	<p>Le voyant de contrôle de la touche Marche / Arrêt au niveau de l'unité de commande est défectueux.</p> <p>Le processus de recharge est interrompu.</p>	<ul style="list-style-type: none"> <li>▶ Faites remplacer l'unité de commande par un revendeur spécialisé qualifié / Centre Porsche.</li> </ul>

## Indicateurs d'état et messages d'erreur de l'unité de commande

Voyants lumineux	Signification	Correction
<ul style="list-style-type: none"> <li> Le bouton Marche / Arrêt s'allume en rouge.</li> <li> Le réseau électrique / le raccordement domestique s'allume en rouge.</li> <li> Le véhicule est allumé en rouge.</li> <li> L'unité de commande s'allume en rouge.</li> <li> La réinitialisation clignote en rouge.</li> </ul>	<p>L'unité de commande a détecté un courant défectueux.</p> <p>Le processus de recharge est interrompu.</p>	<ul style="list-style-type: none"> <li>▶ Appuyez sur la touche  pendant au moins 2 secondes.</li> <li>▶ Si le défaut perdure, faites contrôler l'unité de commande par un revendeur spécialisé qualifié / un Centre Porsche et le réseau électrique / le raccordement domestique par un électricien.</li> </ul>
<ul style="list-style-type: none"> <li> Le bouton Marche / Arrêt s'allume en rouge.</li> <li> Le réseau électrique / le raccordement domestique clignote en rouge.</li> <li> Le véhicule clignote en rouge.</li> <li> L'unité de commande clignote en rouge.</li> <li> La réinitialisation est éteinte.</li> </ul>	<p>L'infrastructure de charge est mal câblée.</p> <p>Le processus de recharge est interrompu.</p>	<ul style="list-style-type: none"> <li>▶ Débranchez le chargeur du réseau électrique.</li> <li>▶ Faites contrôler le réseau électrique / le raccordement domestique par un électricien.</li> </ul>
<ul style="list-style-type: none"> <li> Le bouton Marche / Arrêt s'allume en rouge.</li> <li> Le réseau électrique / le raccordement domestique s'allume en rouge.</li> <li> Le véhicule est allumé en rouge.</li> <li> L'unité de commande s'allume en rouge.</li> <li> Réinitialisation s'allume en rouge.</li> </ul>	<p>L'unité de commande présente un défaut technique.</p> <p>Cause possible du défaut : défaut logiciel ou relais de charge mal raccordé.</p> <p>Le processus de recharge est interrompu.</p>	<ul style="list-style-type: none"> <li>▶ Débranchez le chargeur du réseau électrique et attendez 60 secondes avant de le rebrancher au réseau électrique.</li> <li>▶ Si le défaut perdure, faites contrôler l'unité de commande par un revendeur spécialisé qualifié / un Centre Porsche et le réseau électrique / le raccordement domestique par un électricien.</li> </ul>
<ul style="list-style-type: none"> <li> Le bouton Marche / Arrêt clignote en rouge.</li> <li> Le réseau électrique / le raccordement domestique est éteint.</li> <li> Le véhicule est éteint.</li> <li> L'unité de commande s'allume en rouge.</li> <li> La réinitialisation est éteinte.</li> </ul>	<p>L'unité de commande présente un défaut grave.</p> <p>Le processus de recharge est interrompu.</p>	<ul style="list-style-type: none"> <li>▶ Faites remplacer l'unité de commande par un revendeur spécialisé qualifié / Centre Porsche.</li> </ul>

Voyants lumineux	Signification	Correction
<p>(M) Marche / Arrêt est éteint.</p> <p>● Le réseau électrique / le raccordement domestique s'allume en rouge.</p> <p>● Le véhicule est allumé en rouge.</p> <p>● L'unité de commande s'allume en rouge.</p> <p>⌚ Réinitialisation s'allume en rouge.</p>	<p>Le voyant de contrôle de la touche Marche / Arrêt au niveau de l'unité de commande est défectueux.</p> <p>Le processus de recharge est interrompu.</p>	<p>► Faites remplacer l'unité de commande par un revendeur spécialisé qualifié / Centre Porsche.</p>

## Transport

### **⚠ AVERTISSEMENT** Charge non fixée

Un chargeur mal ou non fixé, ou mal positionné, risque de glisser au freinage, à l'accélération, lors de changements de direction ou en cas d'accident et peut présenter un danger pour les occupants.

- Ne transportez jamais le chargeur sans l'avoir fixé.
- Rangez le chargeur dans la trousse de recharge située dans le coffre.
- Transportez toujours le chargeur dans le coffre et en aucun cas dans l'habitacle (p. ex. sur ou devant les sièges).

Pour plus d'informations sur les œillets d'arrimage dans le coffre à bagages :

- Consultez le Manuel du véhicule.

### Fixation de la trousse

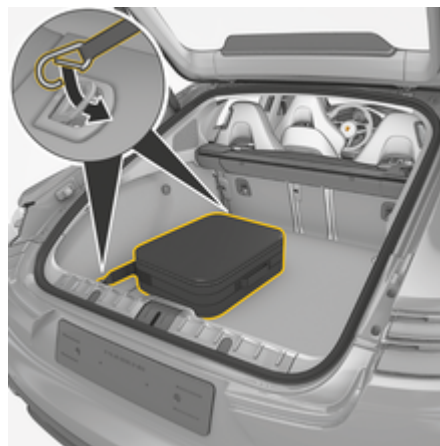

Fig. 10: Fixation de la trousse (exemple sur la Panamera 4 E-Hybrid)

- Accrochez la trousse à l'aide des crochets à l'œillet avant et arrière.

## Nettoyage et entretien

Vérifiez à intervalles réguliers que le chargeur ne présente ni dommages ni salissures et nettoyez-le si nécessaire.

### **⚠ DANGER**

Électrocution, incendie

Risque de blessures graves voire mortelles par incendie ou par électrocution.

- N'immergez jamais le chargeur et les connecteurs dans l'eau et ne les exposez pas à un jet d'eau direct (nettoyeurs haute pression, tuyaux d'arrosage p. ex.).
- Nettoyez le chargeur uniquement lorsque l'unité de commande est entièrement débranchée du réseau électrique et du véhicule. Utilisez un chiffon sec pour le nettoyage.

### Élimination des déchets

#### Appareils électriques / électroniques et piles usagées



Les appareils électriques / électroniques et les batteries peuvent être remis à un centre de collecte ou une entreprise spécialisée dans l'élimination des déchets.

Les appareils électriques et électroniques portant le symbole de poubelle barrée ainsi que les batteries usagées ne doivent pas être jetés dans les déchets domestiques, mais mis au rebut de manière conforme.

- ▶ Respecter les dispositions spécifiques en matière d'élimination des déchets en vigueur dans le pays.
- ▶ Déposer les batteries, les appareils électriques et électroniques usagés à un point de collecte.
- ▶ La batterie au lithium de 12 volts est un produit dangereux. Ne manipulez pas ces batteries vous-même et ne mettez jamais ces batteries au rebut vous-même.

Pour plus d'informations sur une mise au rebut conforme :

- ▶ s'adresser à partenaire Porsche.

#### Manuel technique



Respecter les consignes d'élimination conformément à l'étiquetage.



## Caractéristiques techniques

Caractéristiques électriques 9Y0.971.675...	AK AM BC MCB36E1 x <sup>1</sup> MCB36S1 x <sup>1</sup> MCB36J1 x <sup>1</sup>	AP MCB72E2 x <sup>1</sup>	AN AR MCB72E1 x <sup>1</sup> MCB72S1 x <sup>1</sup>	BD MCB96J1 x <sup>1</sup>	AS MCB11E3 x <sup>1</sup>
Puissance de sortie	<b>3,6 kW</b>	<b>7,2 kW</b>	<b>7,2 kW</b>	<b>9,6 kW</b>	<b>11 kW</b>
Courant nominal	16 A, monophasé	16 A, biphasé	32 A monophasé	40 A, monophasé	16 A, triphasé
Tension secteur	100 V - 240 V	100 V - 240 V / 400 V	100 V - 240 V	100 V - 240 V	100 V - 240 V / 400 V
Fréquence de réseau	50 Hz / 60 Hz	50 Hz / 60 Hz	50 Hz / 60 Hz	50 Hz / 60 Hz	50 Hz / 60 Hz
Catégorie de surtension (EN 60664)	II	II	II	II	II
Courant assigné de courte du- rée admissible (EN 61439-1)	< 10 kA eff.	< 10 kA eff.	< 10 kA eff.	< 10 kA eff.	< 10 kA eff.
Dispositif intégré de protection contre les courants de fuite	Type A (CA : 30 mA) + CC : 6 mA	Type A (CA : 30 mA) + CC : 6 mA	Type A (CA : 30 mA) + CC : 6 mA	Type A (CA : 30 mA) + CC : 6 mA	Type A (CA : 30 mA) + CC : 6 mA
Connecteur de charge du véhi- cule	Type 2 : MCB36E1	Type 2	Type 2 : MCB72E1	Type 1	Type 2
	Type 1 : MCB36S1, MCB36J1		Type 1 : MCB72S1		

1. x représente les changements de design à venir et peut être une lettre quelconque.

## Caractéristiques techniques

Caractéristiques électriques 9Y0.971.675...	AK AM BC MCB36E1 x MCB36S1 x <sup>1</sup> MCB36J1 x <sup>1</sup>	AP MCB72E2 x <sup>1</sup>	AN AR MCB72E1 x <sup>1</sup> MCB72S1 x <sup>1</sup>	BD MCB96J1 x <sup>1</sup>	AS MCB11E3 x <sup>1</sup>
Classe de protection	I	I	I	I	I
Classe de protection	IP55 (NEMA 3)	IP55 (NEMA 3)	IP55 (NEMA 3)	IP55 (NEMA 3)	IP55 (NEMA 3)
Caractéristiques mécaniques					
Poids de l'unité de commande	2,4 à 3,5 kg				
Dimensions du support mural	136 mm × 391 mm × 76 mm (largeur × hauteur × profondeur)				
Poids du support mural	env. 450 g				
Dimensions du guide-câble	127 mm × 139 mm × 115 mm (largeur × hauteur × profondeur)				
Poids du guide-câble	env. 420 g				
Dimensions du support de connecteur	136 mm × 173 mm × 50 mm (largeur × hauteur × profondeur)				
Poids du support de connecteur	env. 140 g				
Poids de la base de support mural complète	env. 1 kg				

**Conditions ambiantes et de stockage**

Température ambiante	- 30 °C à + 50 °C
Humidité de l'air	de 5 % à 95 % sans condensation
Altitude	4 000 m max. au-dessus du niveau de la mer

**Plaque signalétique**

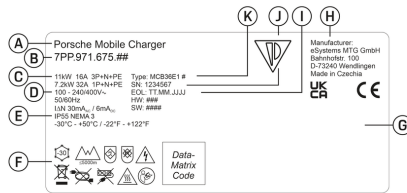

Fig. 11: Plaque signalétique (exemple)

- A** Nom du produit
- B** Numéro d'article
- C** Puissance et courant nominal
- D** Tension secteur
- E** Classe de protection
- F** Pictogrammes pour l'utilisation
- G** Informations relatives à la certification
- H** Fabricant
- I** Date de fabrication
- J** Numéro de série
- K** Désignation du type

**Informations relatives à la fabrication**

**Date de fabrication**

Vous trouverez la date de fabrication du chargeur sur la plaque signalétique, après l'abréviation « EOL ». Elle est indiquée au format suivant : Jour de production.Mois de production.Année de production

**Fabricant du chargeur**

Aktiv Services Deutschland GmbH  
 Am Technologiepark 1  
 42119 Wuppertal  
 Deutschland  
 Téléphone +49 202 291 0

**Contrôles électriques**

Pour toute question concernant le contrôle électrique régulier de l'infrastructure de charge (ex. VDE 0702), veuillez vous renseigner sur la page <https://www.porsche.com/international/accessoriesandservice/porschesevice/vehiculeinformation/documents/> ou auprès d'un Centre Partner.

**Brazil**



03725-21-12707

Este equipamento opera em caráter secundário, isto é, não tem direito a proteção contra interferência prejudicial, mesmo de estações do mesmo tipo, e não pode causar interferência a sistemas operando em caráter primário". Para maiores informações, consulte o site da ANATEL [www.anatel.gov.br](http://www.anatel.gov.br)

**Importateurs**

**Vereinigte Arabische Emirate**

**Abu Dhabi: Ali & Sons Co. L.L.C**  
 Porsche Centre Abu Dhabi  
 Zayed 2nd Street  
 Abu Dhabi

## Caractéristiques techniques

United Arab Emirates  
P.O. Box 915  
Telefon: +971 2 619 3911

### **Dubai: Al Nabooda Automobiles L.L.C**

Porsche Centre Dubai  
Sheikh Zayed Road E11  
Dubai  
United Arab Emirates  
P.O. Box 10773  
Telefon: +971 4 305 8555

### **Great Britain**

Porsche Cars Great Britain Ltd.  
Bath Road  
Calcot, Reading, Berkshire  
RG31 7SE  
United Kingdom

**UK  
CA**

### **Colombia**

Autoelite S.A.S  
Av. Carrera 70  
No. 99-15, Bogotá

### **México**

Volkswagen de México S.A. de C.V.  
Autopista México Puebla km 116

San Lorenzo Almecatla, Cuautlancingo  
72700 Puebla  
Telefon: +52 222 230 9971

### **Russia**

Porsche Russland  
Ленинградское шоссе дом 71А, строение 10  
125445, Москва, Россия  
Telefon: +7-495-580-9911

### **Singapore**

Porsche Asia Pacific Pte Ltd  
20 McCallum Street #12-01  
Tokio Marine Centre  
Singapore 069046

## Index alphabétique

**C**

Câble de charge	
Branchement / débranchement.....	13
Types de câbles et de connecteurs.....	8
Câble de charge du véhicule	
Branchement / débranchement.....	13
Types de câbles et de connecteurs.....	8
Câble secteur	
Choix.....	8
Câbles de raccordement au secteur	
Remplacement.....	11
Caractéristiques techniques.....	23
Choix d'un emplacement de montage.....	6
Choix du câble secteur.....	8
Consignes d'utilisation.....	13
Consignes de sécurité.....	4
Consignes générales de sécurité.....	4
Contrôle du conducteur de protection	
Activation.....	15
Désactivation.....	15

**D**

Date de fabrication.....	25
Démarrage du processus de charge.....	14
Durées de recharge.....	13

**E**

Élimination des déchets.....	22
État de charge.....	13
État de la connexion.....	13

**F**

Fabricant.....	25
----------------	----

**I**

Importateurs.....	25
Informations relatives à la fabrication.....	25

**L**

Limitation du courant de charge.....	14
--------------------------------------	----

**M**

Maintenance.....	21
Messages de défaut.....	16
Montage de la base du support mural.....	7
Montage du support de connecteur.....	7

**N**

Nettoyage.....	21
Numéro de série.....	25

**O**

Outillage.....	7
Outillage nécessaire.....	7

**P**

Pictogrammes.....	3
Plaque signalétique.....	25
Prises	
Industrie.....	9
Ménage.....	9
Prises domestiques.....	9
Prises industrielles.....	9

**S**

Structure des avertissements.....	1
Symboles utilisés dans ce manuel.....	1

**T**

Transport du chargeur.....	21
----------------------------	----

**U**

Unité de commande	
Pictogrammes.....	3
Récapitulatif.....	6
Suspension au support mural.....	8
Utilisation conforme à l'usage prévu.....	5

**V**

Volume de la livraison.....	5
Voyants lumineux.....	16
Vue d'ensemble de l'unité de commande.....	6