

Panamera

WKD 970 00 93 16



PORSCHE



**Panamera**  
驾驶手册

WKD 970 00 93 **16** 03/15

Porsche、Porsche 盾徽、Panamera、PCCB、PCM、PDK、PTM、PSM、Tiptronic 和 Tequipment 均为 Dr. Ing. h.c. F. Porsche AG（保时捷股份公司）的注册商标。
未经 Dr. Ing. h.c. F. Porsche AG（保时捷股份公司）书面授权，不得以任何形式对本手册进行再版、摘录或复印。
© Dr. Ing. h.c. F. Porsche AG（保时捷股份公司）Porscheplatz 1 70435 Stuttgart, Germany

### 行车参考文件

请将此文件随车携带，并在转售车辆时移交给新的车主。

### 建议

如果您对您的车辆或本行车参考文件有任何疑问、建议或想法，请与我们联系：
Dr. Ing. h.c. F. Porsche AG
Vertrieb Customer Relations
Porscheplatz 1
70435 Stuttgart, Germany

### 装备

由于我们一直都在不断进行创新与开发，因此您车辆的实际配置和规格可能与本《驾驶手册》中的图示或描述有所不同。
在我们出售的车辆中，某些装备的部件可能属于选装配置，或者根据法律要求或国家 / 地区的不同而有所不同。您的保时捷 Porsche 中心将乐于为您提供有关此类装备的改装建议。
如果您的保时捷 Porsche 安装了任何本手册中未描述的装备，为您服务的 Porsche 中心将乐于提供相关的正确操作及保养建议。
由于各个国家 / 地区的法律要求不同，您车辆上的装备可能与本驾驶手册中的描述略有不同。

### Panamera S E-Hybrid

有关 Panamera S E-Hybrid 的信息，请参见单独的《驾驶手册增补》。请特别注意警告及安全指南。

### 安全气囊警告标签

**⚠ 危险** 乘客座椅上的儿童保护系统

如果在乘客侧座椅上装有儿童保护系统，存在乘客侧安全气囊被触发导致严重甚至致命伤害的风险。

▷ 切勿在启用了前排安全气囊的乘客侧座椅上使用面向后的儿童保护系统，因为这样做可能导致儿童受伤甚至致命伤害。
请参阅第 40 页的“儿童保护系统”章节。



### 《驾驶手册》中的安全指南

本《驾驶手册》中包含各种不同类型的安全指南。

**⚠ 危险** 严重或致命伤害

未遵守“危险”中的安全指南会导致严重或致命的人身伤害。

**⚠ 警告** 可能导致严重或致命伤害

如果未遵守“警告”类别中的安全说明可能导致严重或致命的人身伤害。

**⚠ 小心** 可能造成中度或轻度伤害

如果未遵守“小心”类别中的安全说明可能导致中度或轻度的人身伤害。

## 注释

可能造成车辆损坏。

未遵守“注释”中的安全指南可能导致车辆损坏。

## 信息

附加信息、技巧及说明均以“信息”的形式表述。请仔细阅读此信息并遵守相关操作说明。

## 收音机系统的检查标记

### 中国

CMIIT ID：2013DJ5507

<b>概览图示 .....</b>	<b>4</b>	方向盘调节 .....	53	<b>仪表板和多功能显示器 .....</b>	<b>94</b>
驾驶舱 .....	5	多功能方向盘 .....	54	仪表板 .....	95
方向盘和仪表盘 .....	6	遮阳板 .....	55	仪表盘上的显示 .....	96
中控台 .....	7	化妆镜 .....	55	蓄电池 / 发电机 .....	99
控制面板 .....	8	后侧车窗遮阳卷帘 .....	56	排放控制 .....	100
空调 .....	9	后窗遮阳卷帘 .....	57	声音信号 .....	100
顶置控制台 .....	10	<b>空调 .....</b>	<b>59</b>	操作仪表盘上的多功能显示器 .....	101
后部 .....	11	<b>概述 - 前部空调 .....</b>	60	车辆菜单 .....	105
后部空调 .....	12	<b>概述 - 后部空调 .....</b>	61	音频菜单 .....	108
<b>开启和锁止 .....</b>	<b>13</b>	空调综述 .....	62	导航菜单 .....	108
<b>概述 - 从车外开启和锁止 .....</b>	14	自动控制式空调 .....	63	电话菜单 .....	109
从车外开启和锁止 .....	15	多功能显示器上的空调设置 .....	71	行程菜单 .....	109
电动尾门 .....	18	出风口 .....	71	轮胎气压菜单 (轮胎气压监控系统, TPM) .....	110
从车内开启和锁止 .....	22	冷却手套箱 .....	72	Sport Chrono 菜单 (计时器) .....	116
开启和关闭发动机舱盖 .....	25	挡风玻璃除霜 .....	72	ACC 菜单 .....	118
开启和锁止时的故障 .....	26	加热式后窗 / 车外后视镜加热 .....	73	多功能显示器上的车辆设置 .....	118
有关驾驶员车匙和中控锁系统的注意事项 .....	29	<b>车窗和可倾 / 滑动式天窗 .....</b>	<b>74</b>	<b>警告和提示信息的综述 .....</b>	131
更换驾驶员车匙 (遥控器) 电池 .....	29	电动车窗 .....	75	<b>个性化设置 .....</b>	<b>140</b>
<b>座椅、车镜、方向盘和遮阳装置 ...</b>	<b>31</b>	可倾 / 滑动式天窗 .....	78	<b>概述 - 个性化设置 .....</b>	141
前排座椅 .....	32	<b>车灯、转向指示灯和挡风玻璃 雨刷器 .....</b>	<b>81</b>	存储个性化设置 .....	142
舒适进车功能 .....	33	灯光开关 .....	82	<b>驾驶和驾驶安全性 .....</b>	<b>145</b>
调节后排座椅 .....	34	自动行车灯辅助装置 .....	82	开车之前 .....	146
从后排调节乘客座椅 .....	34	转向灯 / 远光灯 / 大灯远近光操纵杆 .....	85	开车之时 .....	146
座椅加热和通风 .....	35	仪表盘照明 .....	87	磨合技巧 .....	146
安全带 .....	36	危险警示灯 .....	87	技术改造 .....	147
安全气囊系统 .....	38	车内照明 .....	88	国外驾驶 .....	147
儿童保护系统 .....	40	<b>概述 - 挡风玻璃雨刷器 .....</b>	90	在赛道上驾驶 (例如, 运动驾驶体验、 赛车赛事) .....	147
车外后视镜 .....	49	挡风玻璃雨刷器 / 清洗器操纵杆 .....	91	尾管 .....	147
方向盘 .....	52				
加热式方向盘 .....	53				

诊断插座	148
点火锁, 方向盘锁	148
启动和关闭发动机	151
自动启动 / 停止功能	152
电动停车制动器	155
脚制动器	156
保时捷陶瓷复合制动系统 (PCCB)	157
巡航定速控制系统	158
自适应巡航定速控制系统 (ACC)	159
车道偏离警告	170
保时捷通讯管理系统 (PCM)	173
USB/iPod® 以及 AUX	173
收费装置	173
Porsche Doppelkupplung (PDK) 保时捷	
双离合变速箱	174
Doppelkupplung (PDK) 保时捷双离合	
变速箱选档杆	176
简化驾驶程序	181
Tiptronic S	181
Tiptronic S 选档杆位置	183
PDK/Tiptronic S 选档杆紧急解锁	187
变速箱和底盘控制系统	188
保时捷牵引力控制管理系统 (PTM)	189
保时捷稳定管理系统 (PSM)	189
保时捷扭矩引导系统升级版 (PTV 升级版)	192
保时捷动态底盘控制系统 (PDCC)	192
HOLD (防滑溜) 功能: 停车管理	193
ABS 制动系统 (防抱死制动系统)	194
配备空气悬架和水平高度控制系统的 保时捷主动悬挂管理系统 (PASM)	195
“Sport” (运动) 和 “Sport Plus” (运动升级)	
模式	197
运动型排气系统	199
可伸缩后扰流板	200

<b>储物空间、行李厢和车顶运输系统</b>	<b>202</b>
储物空间	203
杯座	206
烟灰缸	209
点烟器	210
插座	211
后排冷藏箱	213
向前折叠后排座椅及恢复到竖直位置	213
行李厢	214
装载物品	215
行李厢盖	216
固定式行李厢盖	218
滑雪包	218
车顶运输系统	219
<b>驻车</b>	<b>223</b>
停车辅助系统	224
倒车摄像头	226
全景影像系统	226
作为停车辅助功能向下转动后视镜玻璃	227
<b>防盗警报系统和防盗保护</b>	<b>228</b>
防盗警报系统	229
防盗装置	230
转向锁	230
防盗保护	231
<b>保养和车辆养护</b>	<b>232</b>
保养注意事项	233
检查机油油位	234
添加机油	235
清洗液	236

更换空气滤清器	236
更换微粒过滤器	237
雨刷器刮片	237
排放控制系统	237
燃油罐	238
加注燃油	238
车辆养护说明	241
<b>小修</b>	<b>248</b>
小修注意事项	249
检查冷却液液位及添加冷却液	251
制动液	252
助力转向	253
轮胎和车轮	253
车轮螺栓	260
瘪气轮胎	261
厚垫片	263
电气系统	265
蓄电池 (12 V)	270
外部电源, 跨越起动	272
更换灯泡	274
大灯	275
大灯调节	279
左侧通行改为右侧通行时的大灯切换	279
牵引和牵引起动	280
灭火器	283
<b>轮胎气压和技术数据</b>	<b>284</b>
车辆识别数据	285
发动机技术数据	287
耗油量和排放	288
车轮、轮胎	289
冷态 (20°C) 下的轮胎气压	290
重量	295

加注容量 .....	298
行驶性能 .....	299
尺寸 .....	300
车轮定位值 .....	301
制动片和制动盘 .....	302
<b>索引 .....</b>	<b>304</b>

# 概览图示

驾驶舱 .....	5
方向盘和仪表板 .....	6
中控台 .....	7
控制面板 .....	8
空调 .....	9
顶置控制台 .....	10
后部 .....	11
后部空调 .....	12

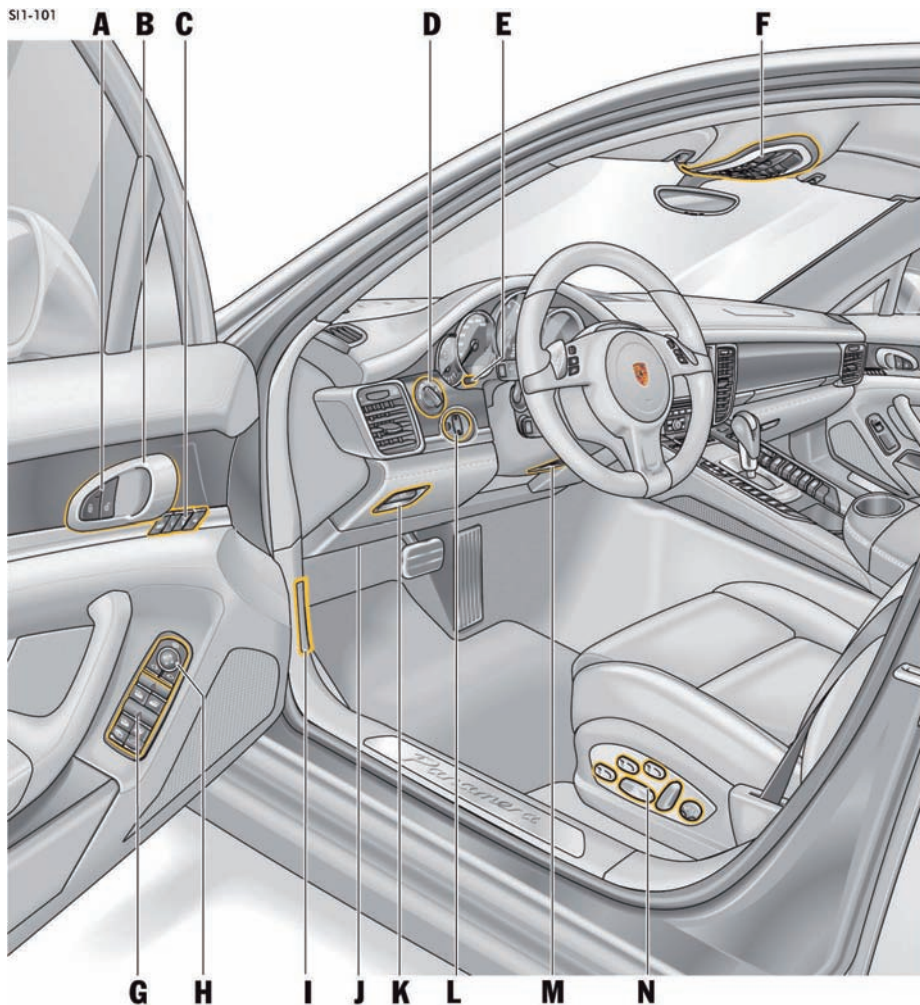

## 驾驶舱

- A** 中控锁按钮  
请参见第 23 页。
- B** 开门装置  
请参见第 24 页。
- C** 用于个性化设置的记忆按钮  
请参见第 142 页。
- D** 灯光开关  
请参见第 82 页。
- E** 里程计数显示复位按钮、仪表盘照明亮度设置  
请参见第 87 页。
- F** 顶置控制台  
请参见第 10 页。
- G** 电动车窗  
请参见第 75 页。
- H** 车外后视镜调节  
请参见第 50 页。
- I** 发动机舱盖解锁按钮  
请参见第 25 页。
- J** 诊断插座  
请参见第 148 页。
- K** 电动停车制动器  
请参见第 155 页。
- L** 点火锁、转向锁  
请参见第 148 页。
- M** 方向盘调节  
请参见第 53 页。
- N** 座椅调节  
请参见第 32 页。

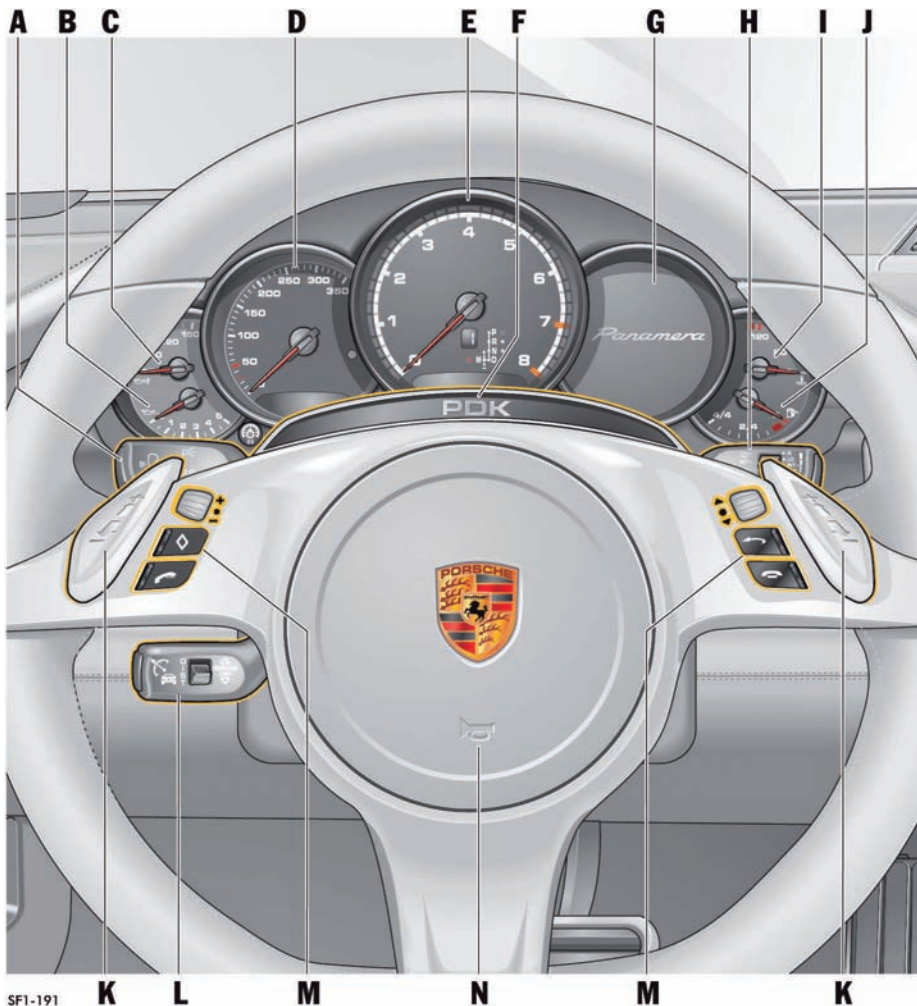

## 方向盘和仪表盘

- A** 转向指示灯  
请参见第 85 页。
- B** 机油压力表  
请参见第 97 页。
- C** 机油温度表  
请参见第 96 页。
- D** 车速表  
请参见第 96 页。  
警示灯和指示灯  
请参见第 95 页。
- E** 转速表  
请参见第 96 页。  
警示灯和指示灯  
请参见第 95 页。
- F** “Sport”（运动）模式 / “起步控制系统”显示  
请参见第 197 页。
- G** 多功能显示器  
请参见第 96 页。  
警告和提示信息的综述  
请参见第 131 页。
- H** 挡风玻璃雨刷器  
请参见第 90 页。
- I** 冷却液温度表  
请参见第 96 页。
- J** 燃油表  
请参见第 98 页。
- K** PDK/Tiptronic S 换挡按钮  
请参见第 52 页。
- L** 巡航定速控制系统  
请参见第 158 页。  
自适应巡航定速控制系统 (ACC)  
请参见第 159 页。
- M** 多功能显示器电话控制按钮  
请参见第 101 页。
- N** 喇叭  
请参见第 52 页。

SF1-191



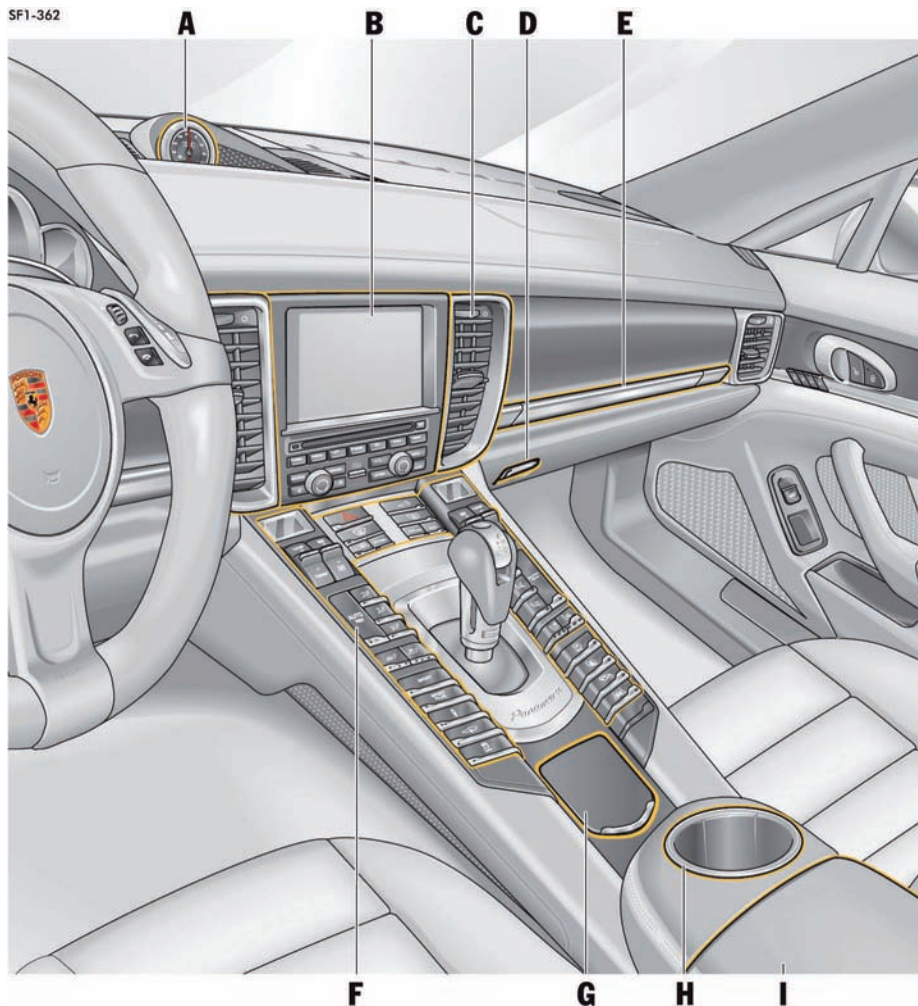

## 中控台

- A** Sport Chrono 计时器  
请参见第 116 页。
- B** 保时捷通讯管理系统 (PCM)  
请参见第 173 页。
- C** 出风口  
请参见第 71 页。
- D** 手套箱  
请参见第 203 页。
- E** 杯座  
请参见第 206 页。
- F** 控制面板  
请参见第 8 页。
- G** 烟灰缸、点烟器  
请参见第 209 页。
- H** 杯座  
请参见第 206 页。
- I** 扶手, 杂物盒  
请参见第 204 页。



## 控制面板

- A** 加热型座椅 / 座椅通风  
请参见第 35 页。
- B** 空调, 左侧 / 右侧  
请参见第 62 页。
- C** 危险警示灯按钮  
请参见第 87 页。
- D** 可伸缩后扰流板  
请参见第 200 页。
- E** “Sport” (运动) / “Sport Plus” (运动升级) 模式  
请参见第 197 页。
- F** 保时捷主动悬挂管理系统 (PASM)  
请参见第 195 页。
- G** 加高高度  
请参见第 196 页。
- H** 保时捷稳定管理系统 (PSM)  
请参见第 189 页。
- I** 车道偏离警告  
请参见第 170 页。
- J** 运动型排气系统  
请参见第 199 页。
- K** 后窗 / 后侧车窗上的遮阳卷帘  
请参见第 56 页。
- L** 自动起动 / 停止功能 / 滑行模式  
请参见第 152 页。

SF1-323

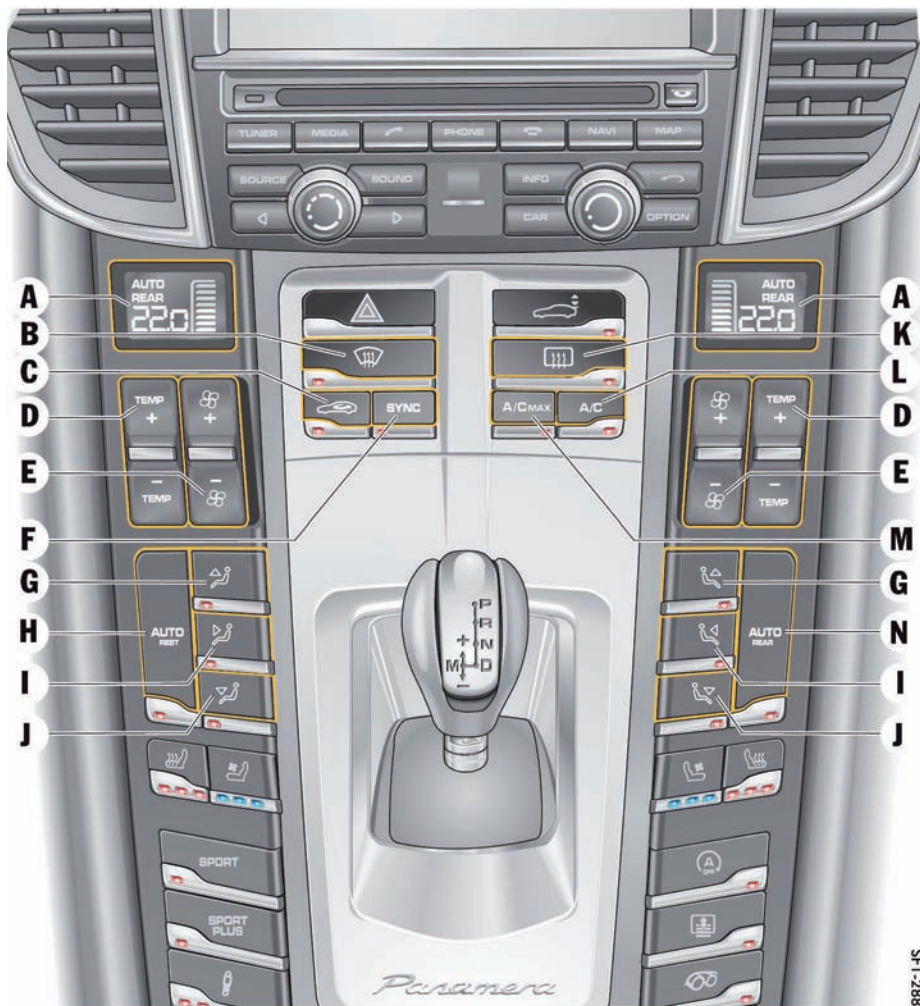

## 空调

- A** 空调显示区（左侧 / 右侧）
- B** 挡风玻璃除霜  
请参见第 72 页。
- C** 循环空气模式  
请参见第 69 页。
- D** 设置温度（左侧 / 右侧）  
请参见第 63 页。
- E** 设置风量（左侧 / 右侧）  
请参见第 64 页。
- F** SYNC（同步）模式（将驾驶员侧的空调设置应用于整辆车）  
请参见第 69 页。
- G** 气流吹向挡风玻璃（左侧 / 右侧）  
请参见第 65 页。
- H** “AUTO”（自动）模式，左侧  
“REST”（余热）模式（利用发动机余热）  
请参见第 70 页。
- I** 气流吹向中央和侧出风口（左侧 / 右侧）  
请参见第 65 页。
- J** 气流吹向脚坑（左侧 / 右侧）  
请参见第 65 页。
- K** 加热式后窗 / 车外后视镜加热  
请参见第 73 页。
- L** A/C 模式（空调压缩机开启 / 关闭）  
请参见第 67 页。
- M** “A/C MAX”（空调最高档）模式  
请参见第 67 页。
- N** “AUTO”（自动）模式，右侧  
请参见第 63 页。  
“REAR”（后部）模式（使用前部控制面板调节后部空调区域）  
请参见第 66 页。

SFI-288

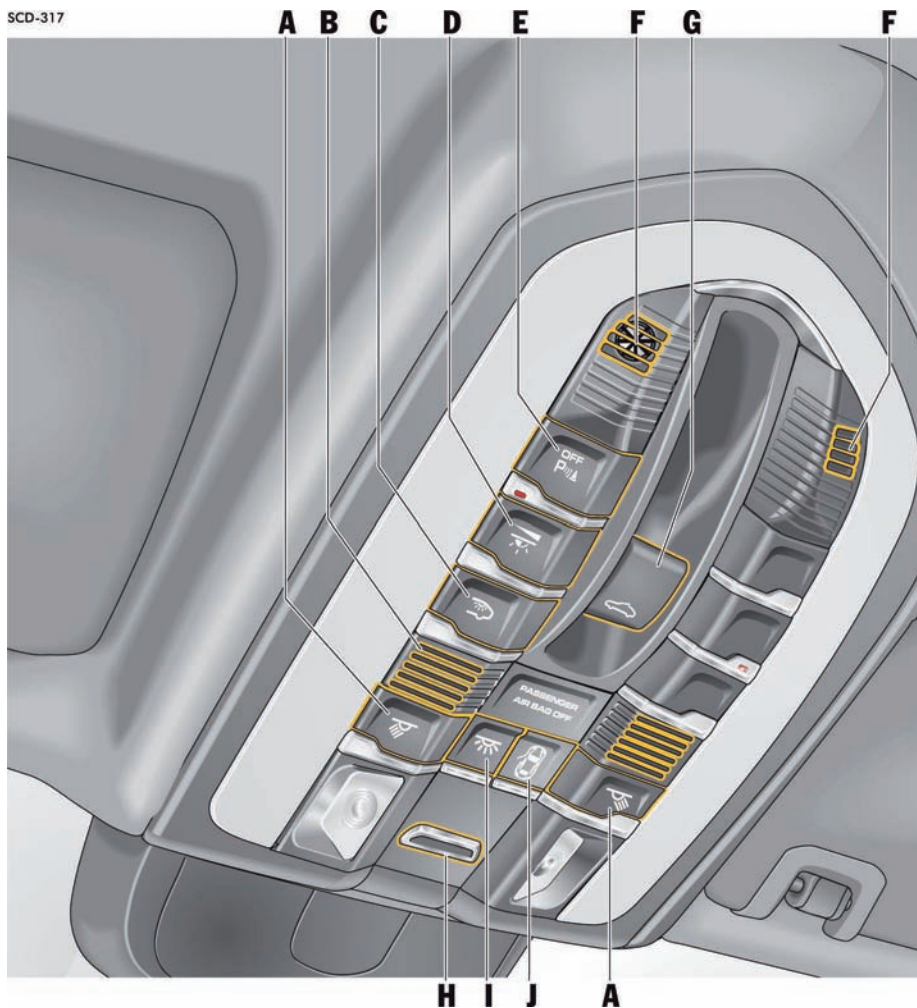

## 顶置控制台

- A** 阅读灯  
请参见第 88 页。
- B** 免提麦克风
- C** 后部车内照明  
请参见第 88 页。
- D** 环境照明变光  
请参见第 89 页。
- E** 停车辅助系统关闭按钮  
请参见第 225 页。
- F** 乘客舱监控系统  
请参见第 229 页。
- G** 可倾 / 滑动式天窗  
请参见第 78 页。
- H** 定位灯  
请参见第 89 页。
- I** 前部车内照明  
请参见第 88 页。
- J** 车门 / 尾门打开时的自动车内照明  
请参见第 89 页。

## 后部

- A 车内灯 / 阅读灯  
请参见第 88 页。
- B 开门装置  
请参见第 24 页。
- C 地图袋
- D 出风口  
请参见第 71 页。
- E 座椅调节  
请参见第 34 页。
- F 中控锁  
请参见第 22 页。
- G 空调  
请参见第 61 页。
- H 杯座  
请参见第 208 页。
- I 烟灰缸  
请参见第 209 页。
- J 电动车窗 / 后侧车窗上的遮阳卷帘  
请参见第 75 页。

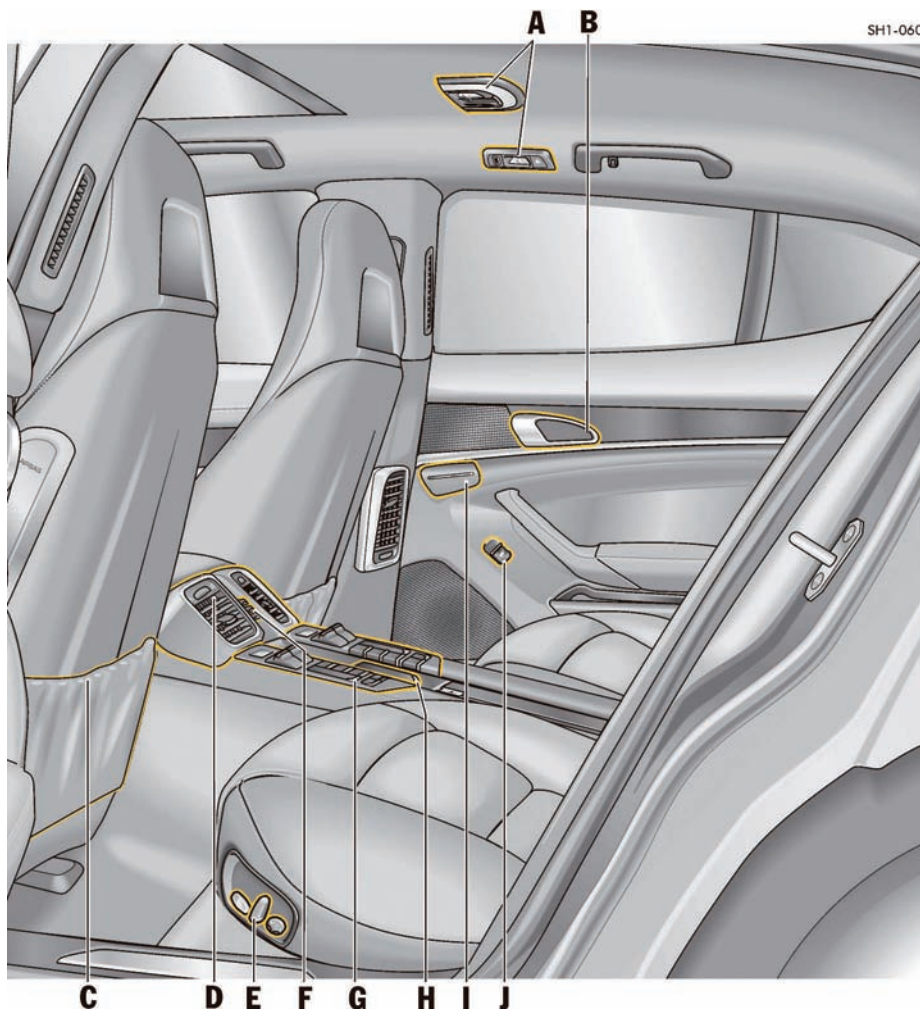

## 后部空调

**A** “A/C MAX”（空调最高档）模式  
(Panamera Executive)

请参见第 68 页。

**B** 空调显示区（左侧 / 右侧）

**C** 设置温度（左侧 / 右侧）

请参见第 63 页。

**D** 设置风量（左侧 / 右侧）

请参见第 64 页。

**E** 气流吹向车门出风口和中央出风口（左侧 / 右侧）

请参见第 65 页。

**F** “AUTO”（自动）模式（左侧 / 右侧）

请参见第 63 页。

**G** 气流吹向车门出风口、中央出风口和脚坑  
(左侧 / 右侧)

请参见第 65 页。

**H** 气流吹向车门出风口和脚坑（左侧 / 右侧）

请参见第 65 页。

**I** “SYNC”（同步）模式（将右后空调设置应用到整个车辆）(Panamera Executive)

请参见第 69 页。



SFI-118

# 开启和锁止

概述 - 从车外开启和锁止 .....	14
从车外开启和锁止 .....	15
电动尾门 .....	18
从车内开启和锁止 .....	22
开启和关闭发动机舱盖 .....	25
开启和锁止时的故障 .....	26
有关驾驶员车匙和中控锁系统的注意事项 ...	29
更换驾驶员车匙（遥控器）电池 .....	29

## 概述 - 从车外开启和锁止

可通过门把手上的按钮 **A** 识别保时捷免钥匙进入系统选装配置。

本概述不能代替“从车外开启和锁止”章节提供的信息，尤其不能代替警告信息。





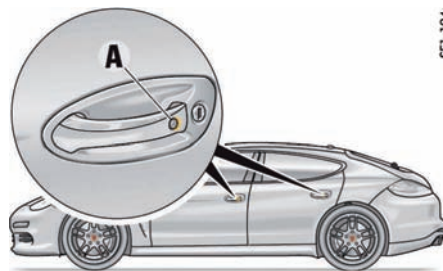

驾驶员车匙

\$91-195



\$F1-194

保时捷免钥匙进入系统

我想要做什么?	我必须做什么?	会发生什么?
<b>解锁车辆</b>	使用驾驶员车匙： 点按驾驶员车匙上的按钮  。 使用保时捷免钥匙进入系统： 完全握住门把手并拉动。	危险警示灯闪烁一次。 车门便可以打开。
<b>锁止车辆</b>	使用驾驶员车匙： 按驾驶员车匙上的  按钮。 使用保时捷免钥匙进入系统： 按下门把手上的按钮 <b>A</b> 。	危险警示灯闪烁两次。 车门和尾门锁止。 车门不能通过拉动开门装置从车内打开 (SAFELOCK)。
<b>在车内留有人 / 宠物时锁止车辆</b> - 在锁止的车辆上停用 SAFELOCK <b>并且</b> - 关闭防盗警报系统的车内监控功能	使用驾驶员车匙： 按下驾驶员车匙上的  按钮两次 (在大约 2 秒内)。 使用保时捷免钥匙进入系统： 按下门把手上的按钮 <b>A</b> 两次 (在大约 2 秒内)。	危险警示灯缓慢闪烁一次。 车门被锁止，但是可以拉动开门装置从车内打开车门。
<b>关闭防盗警报</b>	按下驾驶员车匙上的  按钮。 <b>或者</b> 开启点火装置。	警报将停止。





- A - 解锁车辆  
B - 锁止车辆  
C - 解锁尾门和车门

## 从车外开启和锁止

您可以用驾驶员车匙或仅通过保时捷免钥匙进入系统来解锁和锁止车辆，具体取决于您车辆的装备情况。

### **i** 信息

本章节描述了车辆的出厂设置。对于配备舒适性位置记忆功能的车辆，您可以在仪表板的多功能显示器上更改设置并将其存储到相关的驾驶员车匙上。

有关更改解锁和锁止设置的信息：

▷ 请参见第 126 页的“锁止设置”章节。

### **i** 信息

如果您将紧急车匙插入车门锁来解锁驾驶员侧车门，则必须在车门开启后 15 秒内打开点火装置（点火锁位置 1），以免触发防盗警报系统。其他车门保持锁止。如果未在 30 秒内打开驾驶员侧车门，车辆将再次自动锁止。

有关使用紧急车匙解锁车辆的信息：

▷ 请参见第 26 页的“车辆无法解锁”章节。

### 使用驾驶员车匙

使用驾驶员车匙上的按钮解锁和锁止车辆。



### 用保时捷免钥匙进入系统操作

对于配备保时捷免钥匙进入系统的车辆，不用驾驶员车匙也可以解锁、锁止和起动车辆。您只须随身携带驾驶员车匙，例如将其放在裤兜内。

### **i** 信息

为了确保您不会损害保时捷免钥匙进入系统的功能，建议不要将驾驶员车匙与开启的电子设备（例如移动电话、笔记本电脑）等放在一起保存。

▷ 请参见第 26 页的“开启和锁止时的故障”章节。

## 解锁并打开车门

### 信息

如果未打开任何车门或尾门，车辆将在 30 秒后自动锁止。防盗警报系统启用。自动重新锁止后，车内监控系统和倾斜传感器关闭（受限的防盗保护）。

此时可通过拉动开门装置从车内打开车门。

▷ 告知留在车内的人，如果打开车门，防盗警报系统将会被触发。

再次锁止时，车内监控系统和倾斜传感器将重新启用。

### 设置车门解锁

解锁车辆时，可以设置为仅解锁驾驶员侧车门和尾门，也可以设置为解锁所有车门。

无论选择何种设置，均可解锁所有车门。

▷ 在 5 秒内按下驾驶员车匙上的  按钮两次。

有关更改开启和锁止设置的信息：

▷ 请参见第 126 页的“锁止设置”章节。



### 使用驾驶员车匙进行解锁

1. 按下按钮 。  
危险警示灯闪烁一次。  
车门解锁。
2. 拉动门把手。



### 利用保时捷免钥匙进入系统解锁（免钥匙）

如果您携带驾驶员车匙站在要打开的车门一侧（驾驶员侧、乘客侧），则可解锁任一车门。

1. 完全握住门把手并拉动。  
危险警示灯闪烁一次。  
车门解锁。
2. 拉动门把手。

## 可变车门挡块

您的车辆配备了可变车门挡块。四个车门可停在各自的开启位置。

▷ 开启车门并将其保持在所需的位置约 1 秒。

### **i** 信息

从停止位置松开车门需要稍稍增加用力。

## 锁止车门

### SAFELOCK

SAFELOCK 将禁用锁止车辆的开门装置和中央锁止装置按钮，以便使他人更难非法进入车内。

#### **⚠** 警告

从车外锁止车门

从车外锁止车门时，请确保没有人或宠物留在车内，因为车门和车窗**无法从车内打开 (SAFELOCK)**。紧急情况下，车门锁止后任何人都很难进入乘客舱。

▷ 锁止车辆时，请确保车内没有人或宠物。

## 使用驾驶员车匙进行锁止

1. 关闭车门。
2. 按下 **Ⓛ** 按钮一次。  
危险警示灯闪烁两次。  
无论从车外还是车内都不能开启车门。  
**或者**  
如果有人或宠物留在车内，按下 **Ⓛ** 按钮两次。  
危险警示灯缓慢闪烁一次。  
拉动开门装置可以从车内打开车门。
3. 告知留在车内的人，如果打开车门，防盗警报系统将会被触发。

### **i** 信息

- 如果驾驶员侧车门未完全关闭，则无法锁止车辆。  
仅在所有车门、发动机舱盖和尾门均关闭后，危险警示灯才会指示车辆已被成功锁止。
- 在仅有驾驶员侧车门关闭的情况下锁止时，车辆为预锁止。在锁止其余车门或尾门时，请确保驾驶员车匙在车外：  
如果驾驶员车匙留在车内，则只能用另一把钥匙来解锁车辆。

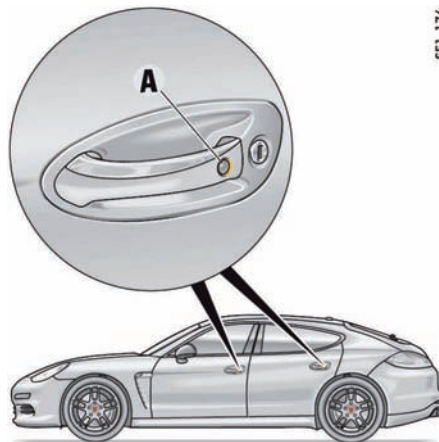

## 利用保时捷免钥匙进入系统锁止（免车匙）

您必须随身携带驾驶员车匙。

1. 关闭车门。
2. 按下门把手上的锁止按钮 **A**。  
危险警示灯闪烁两次。  
无论从车外还是车内都不能开启车门。  
**或者**  
如果有人或宠物留在车内，按下门把手上的锁止按钮 **A** 两次。  
危险警示灯缓慢闪烁一次。  
拉动开门装置可以从车内打开车门。
3. 告知留在车内的人，如果打开车门，防盗警报系统将会被触发。



## 信息

- 如果有车门或尾门未完全关闭，车辆就无法锁止。  
乘客舱内会响起警示信号并且在多功能显示器上出现警告信息。
- 锁止车门时，驾驶员车匙必须位于车外，否则无法锁止车门。
- 如果驾驶员车匙不在作用范围内，则无法再打开已锁止的车门。

## 电动尾门

尾门具有电动驱动机构（电动起落和关闭辅助）。

### 自动开启和关闭尾门

**危险** 吸入有毒废气。

如果在发动机正在运转时打开尾门，有毒废气可能进入乘客舱。

- ▷ 发动机正在运转时，请务必使尾门保持关闭。

**警告** 电动尾门意外开启和关闭

电动尾门意外打开或关闭可能导致人身伤害。

- ▷ 请仅在车辆静止时打开或关闭尾门。
- ▷ 请仅在尾门移动范围内没有人、宠物或物品时打开或关闭尾门。
- ▷ 请务必注意打开和关闭操作，以便在发生危险时能够随时停止尾门移动。

有关中断打开和关闭操作的信息：

- ▷ 请参见第 21 页的“发生危险时中断打开/关闭操作”章节。

## 注释

电动尾门意外打开或关闭可能导致设备受损。

尾门在开/关过程中可能会与车库天花板或车顶运输系统或行李厢中突出的物品相碰。

- ▷ 确保车辆后方和上方有足够的空间（如车顶运输系统、车库天花板）。
- ▷ 不要让装载物品伸出行李厢外。

## 注释

如果行李厢盖未固定到尾门上，则存在由于尾门进一步打开失控而导致损坏的风险。

如果行李厢盖未固定到尾门上，尾门继续缓慢向上移动超过自动挡块，可能会碰到车库天花板或安装的车顶运输系统。

- ▷ 请仅在行李厢盖已固定的情况下使用电动尾门。



## 信息

- 解锁尾门时，车门也会被解锁。
- 如果未打开任何车门或尾门，则车辆在 30 秒后自动重新锁止。

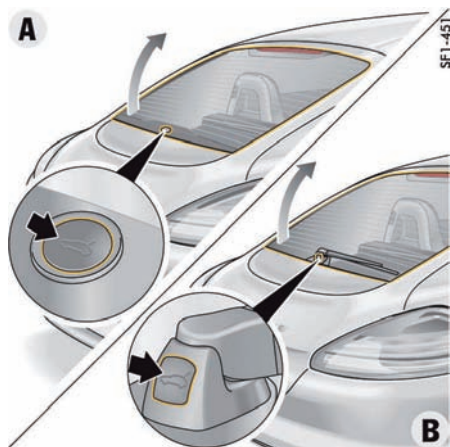

## 自动打开尾门



信息

尾门可打开至调节的打开高度。

有三种方式打开尾门：

### 方式 1

- ▷ 按下按钮（箭头）。  
该按钮可能位于后窗 **A** 处或后雨刷器 **B** 处，具体取决于车辆装备。  
尾门将自动打开。  
车辆此时必须处于解锁状态。  
对于配备保时捷免钥匙进入系统的车辆，不必解锁车辆。您只须随身携带驾驶员车匙，例如将其放在裤兜内。



### 方式 2

- ▷ 点火装置关闭后，按住驾驶员车匙上的按钮 约 1 秒。



信息

如果车辆已锁止，则尾门解锁时驾驶员侧车门或整个车辆都将解锁，具体取决于多功能显示器上的设置。

有关在多功能显示器中进行解锁和锁止设置的信息：

- ▷ 请参见第 126 页的“锁止设置”章节。

S91-198

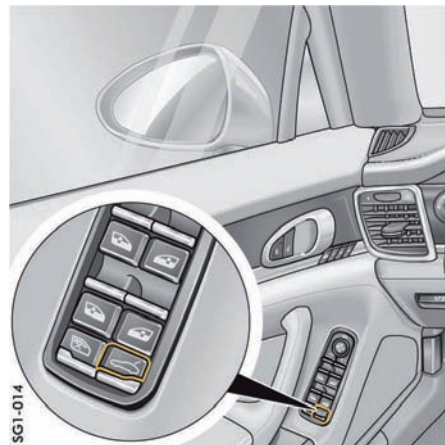

### 方式 3

- ▷ 点按驾驶员侧车门上的按钮 。

## 自动关闭尾门



小心

电动关闭机构。

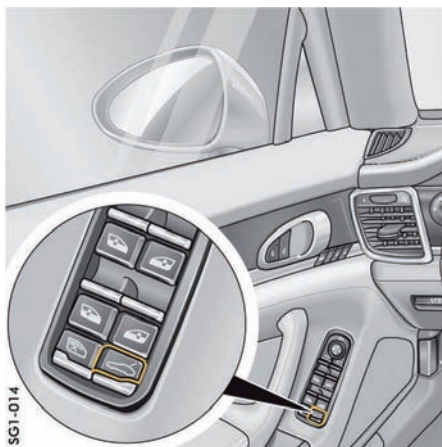

在拉下之后尾门被自动拉至锁中。

- ▷ 切勿将手指放在尾门下面。
- ▷ 确保异物或肢体远离电动关闭机构的运动部件（锁中的旋转碰锁）。
- ▷ 不要将儿童单独留在车内。
- ▷ 关闭尾门时，请确保不会有装载物触碰尾门，否则当尾门接触到装载物后，关闭操作会被中断，尾门将重新打开约 1 cm。



有两种方式关闭尾门：

### 方式 1

1. 在点火装置开启的情况下，按住驾驶员侧车门上的  按钮。随即响起一声警示信号且尾门关闭。
2. 按下驾驶员车匙上的  按钮一次。车辆锁止。

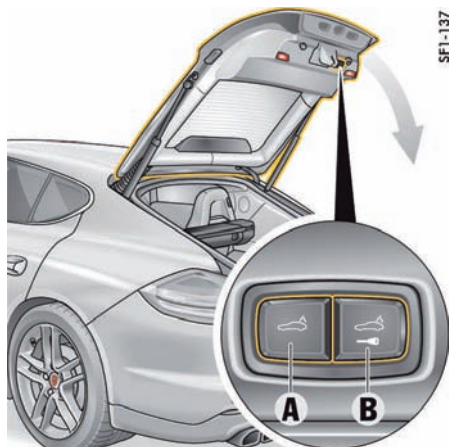

A - 自动关闭尾门

B - 利用保时捷钥匙进入系统自动关闭尾门并锁止车辆

### 方式 2

1. 按下尾门饰板上的按钮 A。尾门被关闭。
2. 按下驾驶员车匙上的  按钮一次。车辆锁止。

## 利用保时捷免钥匙进入系统自动关闭尾门并锁止车辆

- ▷ 按下尾门饰板上的按钮 **B**。  
尾门关闭，车辆锁止。

要自动关闭并锁止尾门，驾驶员车匙必须位于：

- 后部区域**以及**
- 车辆外部。

如果不满足这些条件，仪表板的多功能显示器上会显示一条警告信息。

有关多功能显示器上的警告信息：

- ▷ 请参见第 131 页的“警告和提示信息的综述”章节。



### 信息

在配备保时捷免钥匙进入系统的车辆上，如果带遥控器的驾驶员车匙超出作用范围，则无法打开尾门。



### 信息

如果按下锁止按钮 **B** 后将驾驶员车匙留在车内，则尾门将自动关闭，并响起警示信号。车辆不会锁止。

## 发生危险时中断打开 / 关闭操作

按下以下任一按钮都会立即中断打开或关闭操作：

- ▷ 按下驾驶员车匙上的  按钮

**或者**

点按驾驶员侧车门上的  按钮

**或者**

点按尾门饰板上的按钮 **A** 或 **B**

**或者**

点按后窗或后雨刷器上的按钮。

可以随时再次继续进行自动操作。为此，请按下相应的按钮。

## 打开过程中检测到障碍物

如果打开操作因障碍物而受阻，尾门将停止移动。随即响起一声警示信号。

移开障碍物并按下以下任一按钮后，可进行打开操作：

- ▷ 按下驾驶员车匙上的  按钮

**或者**

点按驾驶员侧车门上的  按钮

**或者**

按下后窗或后雨刷器上的按钮。

## 关闭过程中检测障碍物

如果尾门关闭操作因障碍物而受阻，关闭操作会被中断。

此时会响起一声警示信号，并且尾门重新打开 1 cm 左右。

清除障碍物后，可以通过按下尾门饰板上的按钮关闭尾门。

## 在尾门意外移动时自动停止

如果尾门在打开后立刻自行下降（例如积雪过多时），电动机构将制动尾门，并且响起一连串短促的警示信号，直到尾门停止移动。

- ▷ 使尾门静止约 1 秒。

制动功能被停用。

## 调节尾门的打开高度

可以单独调节尾门打开高度，以免出现尾门碰到车库天花板等情况。

对于配备水平高度控制系统的车辆，车辆高度随着水平高度控制设置而变化。

- ▷ 对于配备水平高度控制系统的车辆，请务必在车辆处于最高高度设置时调节尾门，以免出现尾门意外碰到车库天花板等情况。

## 注释

存在由于尾门进一步失控打开而导致损坏的风险。

如果行李厢盖未固定到尾门上，尾门继续缓慢向上移动超过自动挡块，可能会碰到车库天花板或安装的车顶运输系统。

▷ 请仅在行李厢盖已固定的情况下使用电动尾门。

1. 站在车辆后方，打开尾门。
2. 按下驾驶员车匙上的  按钮，使自动打开操作在约 2/3 打开高度处停止。
3. 此时手动向上移动尾门，直到达到所需的打开高度。确保与任何障碍物之间保持足够的最小距离。
4. 按住尾门饰板上的按钮 **A** 约 3 秒。随后会响起一声确认信号。此时，尾门打开高度已被编程。现在可以通过点按按钮关闭尾门。

该设置无法被删除。如果需要不同的设置，请重复整个过程。

## 尾门驱动装置故障

如果车辆蓄电池电压过低，自动功能不会启用。按下按钮时，尾门解锁，并且响起三声短促的警示信号。现在可以手动打开尾门。

▷ 给车辆蓄电池充电。

### 或

如果自动打开或关闭操作因故障中断：

▷ 缓慢手动打开或关闭尾门。

## 过载保护

如果检测到尾门驱动装置过载，会响起三声短促的警示信号。

尾门在约 30 秒内无法自动操作。

## 关闭准备就绪状态（对于配备保时捷免钥匙进入系统的车辆）

如果未在 96 小时内解锁驾驶员侧车门，未在 36 小时内解锁乘客侧车门，则保时捷免钥匙进入系统会在此时间过后取消准备就绪状态。

1. 拉动门把手一次，重新启动系统。
2. 再次拉动门把手，打开车门。

## 从车内开启和锁止

本章节描述了车辆的出厂设置。

对于配备舒适性位置记忆功能的车辆，您可以在仪表板的多功能显示器上更改设置并将其存储到相关的驾驶员车匙上。

有关更改开启和锁止设置的信息：

▷ 请参见第 126 页的“锁止设置”章节。



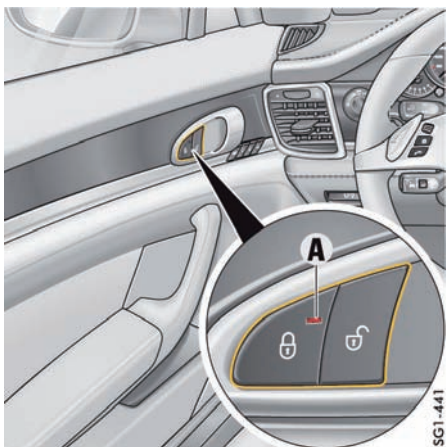



门板内的中控锁按钮

## 🔒 锁止车门

### 前提条件

所有车门和尾门完全关闭。

- ▷ 按下门板内的中控锁按钮  或后部中控台中的中控锁按钮 .

当点火装置打开时，门板内的中控锁按钮指示灯 **A** 以及后部中控台上的中控锁按钮指示灯将亮起。

**所有车门和尾门锁止。**

拉动开门装置可以打开车门。

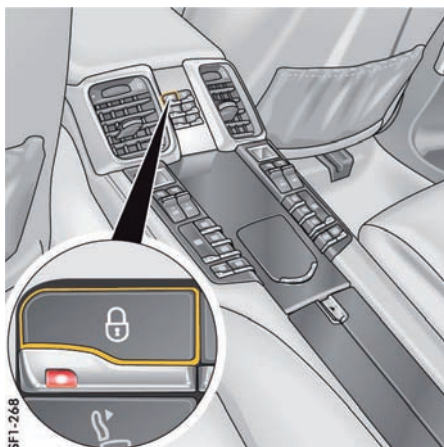

后部中控锁按钮



## 通过“Auto Lock”（自动锁止）设置自动锁止

启用此功能后，当车速超过约 5 km/h 时，车辆自动锁止。

有关更改开启和锁止设置的信息：

- ▷ 请参见第 126 页的“锁止设置”章节。

## 🔓/🔒 解锁车门

- ▷ 按下门板内的中控锁按钮  或后部中控台中的中控锁按钮 .

门板内的中控锁按钮指示灯 **A** 以及后部中控台上的中控锁按钮指示灯将熄灭。

**所有车门和尾门解锁。**

## 通过“Auto Unlock”（自动解锁）设置自动解锁

**未配备**保时捷免钥匙进入系统的车辆：

当按下驾驶员车钥时，车辆自动解锁。

**配备**保时捷免钥匙进入系统的车辆：

当打开驾驶员侧车门且关闭点火装置时，车辆自动解锁。



### 信息

如果车辆由驾驶员车匙或紧急车匙锁止，则无法通过中控锁按钮解锁。

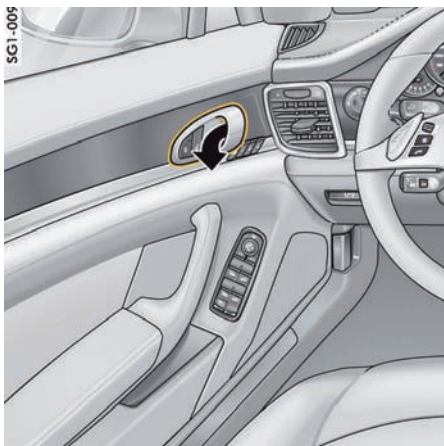

## 打开车门

- ▷ 拉动开门装置（箭头）。

### **i** 信息

按下驾驶员车匙上的按钮  或（对于配备保时捷免钥匙进入系统的车辆）按下门把手上的按钮锁止车辆后（SAFELOCK 启用），无法从车内打开车门。

## 关闭车门

所有四个车门上均有电动关闭机构。

- ▷ 将车门轻轻压入或拉入锁中。  
车门被自动拉至关闭。

### **⚠** 小心 电动关闭机构。

在锁止之后车门被自动拉至锁中。

- ▷ 请确保手指不会卡在车门和固定的车辆部件之间。
- ▷ 确保异物或肢体远离电动关闭机构的运动部件（锁中的旋转碰锁）。
- ▷ 不要将儿童单独留在车内。

## 发生危险时中断关闭操作

- ▷ 从车内拉动门把手  
**或者**  
从车外拉动门把手
- 关闭操作将立即中断。

## 如果关闭机构发生故障

- ▷ 手动将车门压入或拉入锁中。

## 启用后车门安全功能

该功能可以防止乘客意外拉动开门装置或从车内打开后车门。

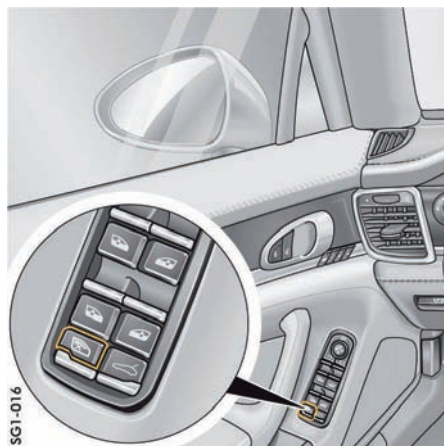

## 启用和停用童锁

童锁将启用。

- ▷ 按下安全按钮 。  
童锁启用后，安全按钮中的指示灯亮起。

### **i** 信息

童锁启用后，可以停用后车门上的电动车窗按钮和后部中控台上的控制面板，但中控锁按钮除外。

如果童锁存在故障，仪表板的多功能显示器中将显示警告信息。

有关多功能显示器上的警告信息：

- ▷ 请参见第 131 页的“警告和提示信息的综述”章节。

## 开启和关闭发动机舱盖

### 打开

#### 注释

存在损坏发动机舱盖或挡风玻璃雨刷器的风险。如果挡风玻璃雨刷器在您打开发动机舱盖时被向前拉出，则可能损坏雨刷器或发动机舱盖。

- ▷ 确保在开启发动机舱盖时挡风玻璃雨刷器未被向前拉出。
- ▷ 打开发动机舱盖之前，请务必关闭挡风玻璃雨刷器（雨刷器开关处于位置 0）。当打开发动机舱盖时，挡风玻璃雨刷器将立即停止。雨刷器臂会留在此位置，直到发动机舱盖关闭，雨刷系统关闭后再次打开为止。

有关挡风玻璃雨刷器的信息：

- ▷ 请参见第 91 页的“前雨刷器和大灯清洗系统”章节。

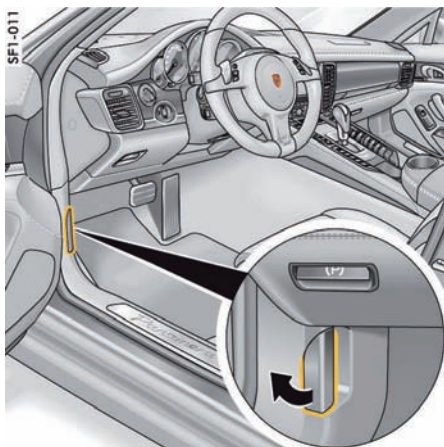

1. 打开驾驶员侧车门。
2. 拉动解锁杆（**箭头**）。此时发动机舱盖解锁。



3. 拉动解锁拉手（**箭头**）。
4. 完全打开发动机舱。

### 关闭

1. 降下发动机舱盖，使其落入锁中。必要时，用手掌将舱盖推入锁中关闭。
2. 检查并确认发动机舱盖已正确卡入锁内并且解锁杆已回到初始位置。

如果发动机舱盖未正确关闭，车辆开始行驶后，仪表板的多功能显示器上将显示一条消息。

## 开启和锁止时的故障

### 尾门无法解锁

如果使用驾驶员车匙无法打开尾门（例如，如果遥控器电池放电）：

1. 用紧急车匙解锁并打开驾驶员侧车门。
  - ▷ 请参见第 26 页的“车辆无法解锁”章节。
2. 在 10 秒内打开点火装置，以免防盗警报系统被触发。
3. 按下前门板内或后部中控台上的中控锁按钮。此时，尾门解锁并可按如下所示打开：
  - ▷ 按下驾驶员侧车门上的按钮  或者按下后窗或后雨刷器上的按钮。

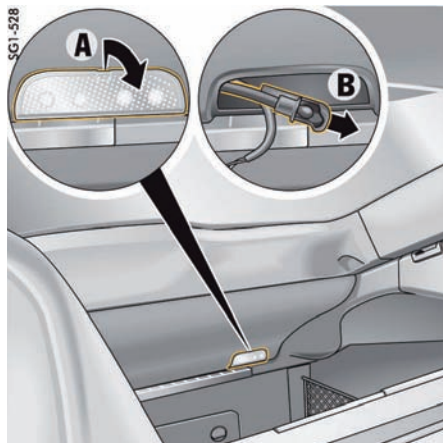

### 尾门的紧急解锁

如果尾门仍无法打开（例如，如果车辆蓄电池电量耗尽），则必须采用紧急解锁程序打开尾门：

1. 向前折叠后排座椅靠背。
  - ▷ 请参见第 213 页的“向前折叠后排座椅及恢复到竖直位置”章节。
2. 通过向下折叠的后车座进入行李厢。
3. 松开尾门内侧的灯 A（前进方向左侧）。用于打开尾门的释放拉索位于灯上方的饰板内。
4. 从支架 B 松开紧急释放拉索，并沿箭头方向拉动。此时将听到解锁声。然后可以手动打开尾门。

5. 夹紧支架上的紧急释放拉索，然后夹紧灯。

### 仅一个车门解锁

仪表板多功能显示器上车门和尾门的锁止及解锁设置已经改变。无论选择何种设置，均可打开所有车门。

- ▷ 在 5 秒内按下驾驶员车匙上的按钮  两次。有关在多功能显示器中进行解锁和锁止设置的信息：

- ▷ 请参见第 126 页的“设置车门锁止”章节。

### 车辆无法解锁

驾驶员车匙上的遥控器可能

- 因无线电波（对于配备保时捷捷免钥匙进入系统的车辆，也可能因遥控器与车辆之间的无线电通讯）而无法正常工作，
- 因故障失效，
- 因驾驶员车匙电池没电失效。
  - 请参见第 29 页的“更换驾驶员车匙（遥控器）电池”章节。
- ▷ 请确保不要将驾驶员车匙与开启的电子设备（例如手机、笔记本电脑、充电电缆等）存放在一起。必要时，改变驾驶员车匙的存放位置。
- ▷ 如果车辆仍无法打开，握住后窗顶部中间的遥控器并按下  按钮。

### 用紧急车匙解锁车辆

1. 从遥控器中取出紧急车匙，用其解锁并打开驾驶员侧车门。  
有关紧急车匙的信息：  
请参见第 30 页的“紧急车匙”章节。
2. 在 10 秒内打开点火装置，以免防盗警报系统被触发。

### 无法打开点火装置（配备保时捷免钥匙进入系统的车辆的其他步骤）

如果点火装置无法打开或发动机不能起动，多功能显示器上将显示信息“找不到车匙或者车匙故障，更改车匙位置”。

1. 请确保不要将驾驶员车匙与开启的电子设备（例如手机、笔记本电脑等）存放在一起。必要时，改变驾驶员车匙的存放位置。
2. 如果点火装置仍无法打开，将或控制单元转回点火锁位置 0。
3. 再次起动发动机。

如果发动机无法起动，则会再次显示信息“无法识别钥匙，请变更钥匙位置”。

大约 1 秒后，将显示信息“仪表盘：向左旋转，取下，插入点火钥匙”。

4. 将控制单元转回到点火锁位置 0，然后将其从点火锁中拔出。  
使用驾驶员车匙（而不是紧急车匙）开启点火装置。

### 车辆无法锁止

可根据危险警示灯不闪烁且没有锁止声音这样的事实进行识别。

驾驶员车匙上的遥控器可能

- 因无线电波（对于配备保时捷免钥匙进入系统的车辆，也可能因遥控器与车辆之间的无线电通讯）而无法正常工作，
  - 因故障失效，
  - 因驾驶员车匙电池没电失效。  
请参见第 29 页的“更换驾驶员车匙（遥控器）电池”章节。
- ▷ 请确保不要将驾驶员车匙与开启的电子设备（例如手机、笔记本电脑、充电电缆等）存放在一起。必要时，改变驾驶员车匙的存放位置。

### 用紧急车匙锁止车辆

1. 将紧急车匙插入车门锁，锁止驾驶员侧车门。

有关紧急车匙的信息：

- ▷ 请参见第 30 页的“紧急车匙”章节。

如果中控锁系统发生故障，对驾驶员侧车门内的锁芯进行操作将锁止中控锁系统内所有功能正常的锁止元件。

有关通过紧急操作锁止车门的信息：

- ▷ 请参见第 28 页的“并非所有车门都锁止”章节。
- ▷ 排除中控锁系统故障。  
请向合格的专业维修中心咨询。我们建议您让 Porsche 中心执行这项工作，因为他们拥有经过培训的维修中心专业人员，并且备有必要的零件和工具。

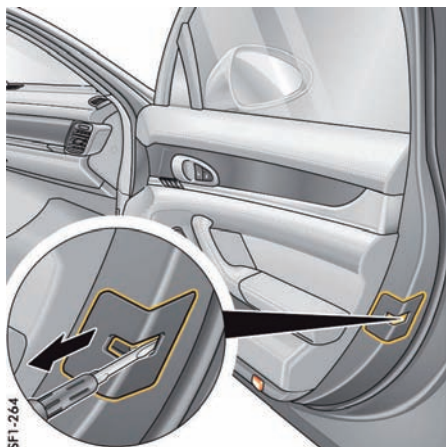

### 并非所有车门都锁止

中控锁系统失效。车门必须用紧急操作功能锁止。

1. 打开乘客侧车门
2. 用螺丝刀松开盖子并取下。

### **i** 信息

拆下护盖需要较大的力。小心地松开盖子以免损坏。

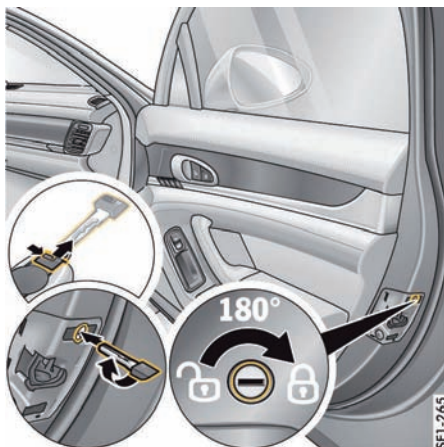

3. 使用紧急车匙向外转动门锁。
4. 将护盖装回。
5. 对后车门重复上述操作步骤。
6. 关闭所有车门。



7. 将紧急车匙插入车门锁，锁止驾驶员侧车门。拉动开门装置可以从车内打开车门。有关紧急车匙的信息：  
▷ 请参见第 30 页的“紧急车匙”章节。

## 有关驾驶员车匙和中控锁系统的注意事项

### 驾驶员车匙

车辆备有两把驾驶员车匙，包括集成在驾驶员车匙中的紧急车匙。这些车匙可以操作车辆上的所有车锁。

- ▷ 不要随便把紧急车匙除非遇到特殊情况，否则一定要随身携带。
- ▷ 即使短时间离开车辆，也要拔下驾驶员车匙并随身携带。  
不要将驾驶员车匙留在车内。
- ▷ 如果驾驶员车匙丢失或被盗，或制作了额外车匙或替换车匙，请通知您的保险公司。
- ▷ 他人使用丢失的驾驶员车匙仍可操作机械锁。

### **i** 信息

如果车辆安装有相关装备，车辆锁止后，不同的车辆设置会存储到相应的驾驶员车匙上。

有关在驾驶员车匙上存储车辆设置的信息：

- ▷ 请参见第 142 页的“存储个性化设置”章节。

### 更换驾驶员车匙（遥控器）电池

### **i** 信息

- ▷ 请遵循电池处理规定。

### 驾驶员车匙

如果遥控器内的电池电量过低，仪表板的多功能显示器上将显示信息“**更换点火钥匙电池**”。遇到这种情况应更换电池。

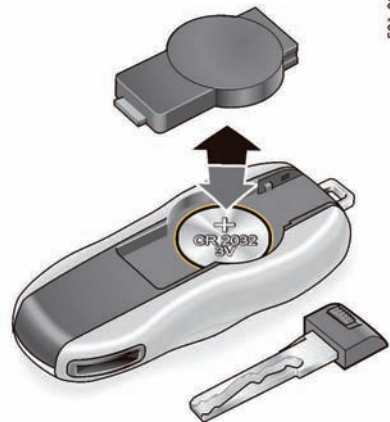

### 更换电池（CR 2032，3 V）

1. 拔下紧急车匙。

有关紧急车匙的信息：

- ▷ 请参见第 30 页的“紧急车匙”章节。
2. 用一把小螺丝刀撬开车匙壳体背面的护盖。
  3. 更换电池（检查极性）。
  4. 重新安装护盖并将其压紧。
  5. 插入紧急车匙。



### 紧急车匙

#### 按下紧急车匙

1. 向侧面推动解锁按钮。
2. 拔出紧急车匙。

#### 插入紧急车匙

- ▷ 推入紧急车匙，直到听见解锁按钮接合。

### 替换车匙

只能从 Porsche 中心处订购驾驶员车匙。有时这可能会花费很长时间。

因此，请务必随时备有一把替换驾驶员车匙。将替换驾驶员车匙保存在安全的地方，但切勿放在车内或车辆上。

必须由 Porsche 中心为车辆控制单元设定新驾驶员车匙的钥匙密码。为此，还必须对车辆的所有驾驶员车匙重新进行设定。

最多可对 8 把驾驶员车匙进行设定。

### 中控锁

您的车辆配有中控锁系统。该系统可同时解锁或锁止以下装置：

- 车门
- 尾门
- 加油口盖

当车辆解锁和锁止时，中控锁系统总是处于启用状态。

可以在仪表板的多功能显示器上进行不同的车门和尾门锁止及解锁设置。

有关更改解锁和锁止设置的信息：

- ▷ 请参见第 126 页的“锁止设置”章节。

无论选择何种设置，均可打开所有车门。

- ▷ 在 5 秒内按下驾驶员车匙上的按钮  两次。



## 座椅、车镜、方向盘和遮阳装置

前排座椅 .....	32
舒适进车功能 .....	33
调节后排座椅 .....	34
从后排调节乘客座椅 .....	34
座椅加热和通风 .....	35
安全带 .....	36
安全气囊系统 .....	38
儿童保护系统 .....	40
车外后视镜 .....	49
方向盘 .....	52
加热式方向盘 .....	53
方向盘调节 .....	53
多功能方向盘 .....	54
遮阳板 .....	55
化妆镜 .....	55
后侧车窗遮阳卷帘 .....	56
后窗遮阳卷帘 .....	57

## 前排座椅

### 座椅位置

正确的座椅位置对于安全和无疲劳驾驶来说非常重要。我们建议按照下列步骤调节驾驶员座椅，以满足您的个人要求：

1. 调节座椅高度，保证足够的头部空间和良好的视野。
2. 前后调节座椅，确保当您将制动踏板踩到底时，腿不用完全伸直，并且整个脚底完全踏在踏板上。
3. 握住方向盘的上半部分。调节靠背角度和方向盘位置，使您的双臂几乎完全伸直。但是，您的肩部必须仍然贴在靠背上。
4. 如有必要，请调节座椅的前后设置。

### 调节座椅



警告

在驾驶时调节座椅

如果试图在驾驶中调节座椅，座椅的移动量可能会超出您的预期，您可能失去对车辆的控制。

▷ 切勿在驾驶时调节座椅。



小心

座椅调节

在座椅调节过程中，如果人或宠物位于座椅的移动范围内，则存在肢体被挤伤或压伤的风险。

▷ 调节座椅，以确保任何人都不会处于危险之中。



信息

如果车辆中的乘客座椅上装有用于儿童保护系统的 ISOFIX 固定系统，则乘客座椅靠背的调节范围将受到限制。无法将乘客座椅靠背调整到半坐卧位。



A 座椅角度调节

B 座椅高度调节

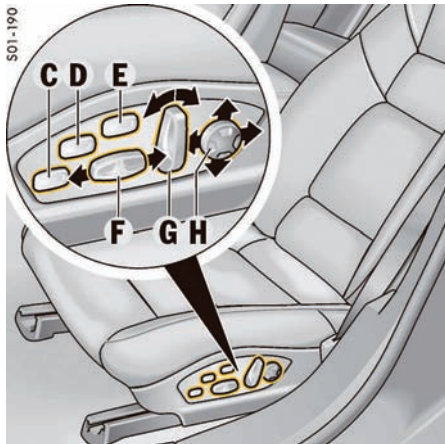

- 501-190
- C 座垫深度调节
  - D 座垫侧垫调节
  - E 靠背侧垫调节
  - F 前后位置调节
  - G 靠背角度调节
  - H 腰部支撑调节（适合骨盆和脊柱支撑设计的靠背曲率）。
- ▷ 沿**箭头**所示方向按下每个控制按钮，直到达到所需的设置。

### 存储座椅设置

有关存储和调用座椅设置的信息：

- ▷ 请参见第 142 页的“存储个性化设置”章节。

## 舒适进车功能

舒适进车功能可方便您上下车。



**小心**

自动调节驾驶员座椅。

座椅自动调节时可能会夹伤驾驶员座椅后方的人或宠物。

- ▷ 驾驶员座椅后方有乘客时，请关闭舒适进车功能。

### 注释

在后排长座椅已经向前折倒的情况下调出设置时有造成损坏的风险。

座椅可能向后移动并损坏。

- ▷ 在后排长座椅向前折倒的情况下，应关闭舒适进车功能。

### 前提条件

- 必须在多功能显示器上启用该功能。

有关开启和关闭舒适进车功能的信息：

- ▷ 请参见第 127 页的“开启和关闭舒适进车功能”章节。

## 下车

方向盘向上移动：

- 拨下驾驶员车匙后**或者**
- 在配备保时捷免钥匙进入系统的车辆上，点火装置已关闭**并且**驾驶员侧车门打开后。

驾驶员座椅向后移动：

- 拨下驾驶员车匙后**并且**驾驶员侧车门打开后**或者**
- 在配备保时捷免钥匙进入系统的车辆上，点火装置已关闭**并且**驾驶员侧车门打开后。

## 上车

驾驶员座椅和方向盘处于舒适进车位置。

关闭驾驶员侧车门并插入驾驶员车匙或（对于配备保时捷免钥匙进入系统的车辆）打开点火装置后，座椅和方向盘便会移动到存储位置。



**信息**

改换车钥匙后，座椅将会移动至其存储的针对具体车匙的进车位置（如果启用了“自动记忆”功能）。



**信息**

手动干预座椅设置将会中断舒适进车功能。必须手动设置驾驶位置。

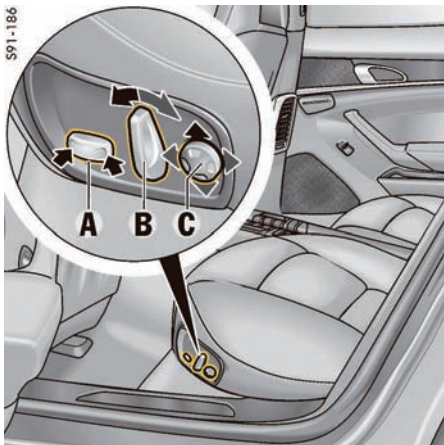

## 调节后排座椅

- A 座垫深度调节
  - B 靠背角度调节
  - C 腰部支撑调节（适合骨盆和脊柱支撑设计的靠背曲率）
- ▷ 沿**箭头**所示方向按下每个控制按钮，直到达到所需的设置。

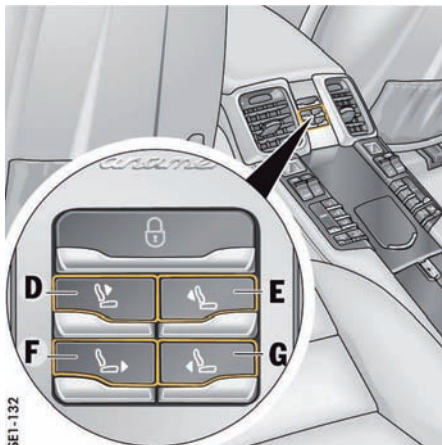

## 从后排调节乘客座椅

- D 向前调节靠背角度
  - E 向后调节靠背角度
  - F 向前和向上调节座椅
  - G 向后和向下调节座椅
- ▷ 按下按钮，直到获得所需的设置。
- 按下乘客座椅上的其中一个调节按钮可以随时中断从后部控制面板调节乘客座椅的操作。

### 注释

在安装有儿童保护系统的情况下进行座椅调节，存在损坏乘客座椅和安全带的风险。

当前排乘客座椅上使用儿童保护系统时，存在因调节乘客座椅造成乘客座椅或安全带损坏的风险。

- ▷ 当乘客座椅上安装有儿童保护系统时，不要对乘客座椅进行调节。

有关使用儿童保护系统的信息：

- ▷ 请参见第 40 页的“儿童保护系统”章节。

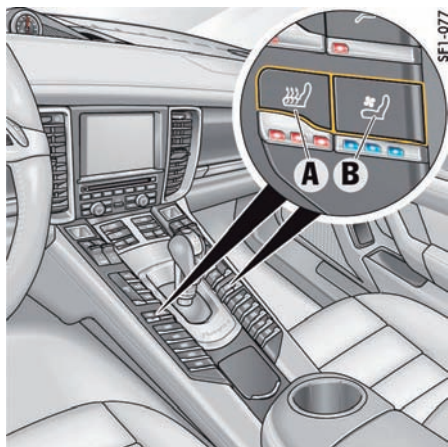

- A - 前排座椅加热
- B - 前排座椅通风

## 座椅加热和通风

当发动机运转时，座椅加热及通风功能准备就绪。反复按下按钮可以在三种设置中切换，从而调节座椅加热或通风的强度。

### 开启座椅加热功能

- ▷ 反复按下按钮 A。
- 点亮的指示灯的数量指示选定的加热设置。

### 关闭座椅加热功能

- ▷ 反复按下按钮 A，直到所有指示灯均熄灭。

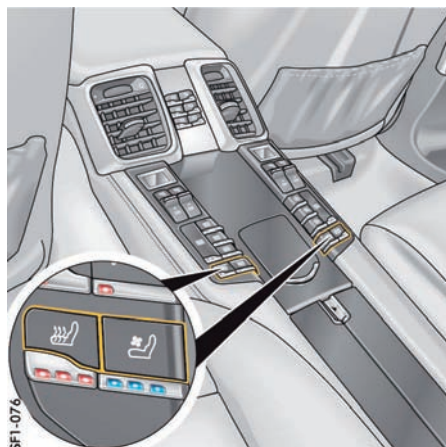

后排座椅加热和通风

### 开启座椅通风功能

- ▷ 重复按下按钮 B。
- 点亮的指示灯的数量指示选定的通风设置。

### 关闭座椅通风功能

- ▷ 重复按下按钮 B，直到所有指示灯都熄灭为止。



**信息**  
 当车内温度较高时，座椅加热功能不可用。  
 当车内温度较低时，座椅通风功能不可用。

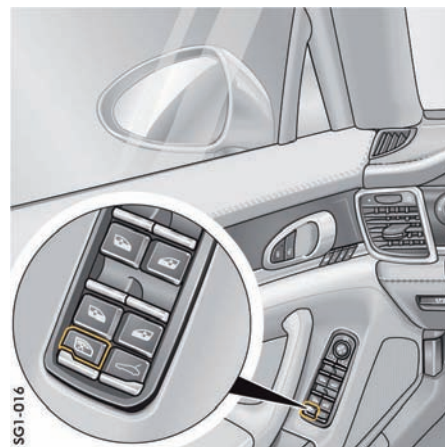

### 停用后部的控制按钮（童锁）

按下驾驶员侧车门上控制面板中的安全按钮，可以停用后车门上的电动车窗按钮和后部中控台上的控制面板，但中控锁按钮除外。童锁开启时，后车门上的童锁将启用。

### 开启 / 关闭童锁

- ▷ 按下安全按钮 。
- 按钮上的指示灯亮起。
- 加热式座椅和座椅通风的当前设置保持不变。
- 停用后排加热式座椅和座椅通风按钮。

## 安全带



危险

未系紧或未正确系紧安全带

如果未佩戴安全带，则在发生事故时将无法提供任何保护。安全带佩戴不当可能会增加事故中受伤的风险。

- ▷ 为确保人身安全，车上的所有乘员都必须佩戴安全带。  
此外，请您车上的乘客讲述本章节中的所有信息。
- ▷ 切勿两个人同时共用一条安全带。
- ▷ 脱下会影响安全带正确系紧及限制您活动自由的宽松、大件衣物。
- ▷ 不要让安全带绕过坚硬或易碎的物品（眼镜、圆珠笔、烟斗等）。  
此类物品可能会增加伤害风险。
- ▷ 安全带不得扭结或松弛。



危险

使用损坏的安全带。

损坏、承受过过大拉力或破损的安全带在发生事故时无法提供充分的保护。

已经被触发过的安全带预紧器系统也必须立即更换。

- ▷ 定期检查所有安全带是否有织带损坏的迹象，并检查安全带扣和固定点是否能够正常工作。
- ▷ 必须立即将在事故中损坏或承受过大拉力的安全带更换为经许可可能用于相应座椅的安全带。  
安装在前排座椅上的已经被触发过的安全带预紧器系统和限力装置也必须立即更换。  
另外，还应检查安全带的固定点。  
请向合格的专业维修中心咨询。我们建议您让 Porsche 中心执行这项工作，因为他们拥有经过培训的维修中心专业人员，并且备有必要的零件和工具。
- ▷ 在不使用时，应确保将安全带完全收回，以防其变脏和损坏。



## 安全带警示灯和警告信息

下列功能用于提醒您系紧安全带，在驾驶员及乘客座椅安全带的锁舌插入锁扣之前将一直保持：

- 当打开点火装置时，仪表板上的警示灯亮起。
- 仪表板的多功能显示器上显示警告信息。
- 当车速超过 24 km/h 时，警示信号（锣声）将响起。

## 安全带预紧器

根据发生事故时的严重程度触发安全带预紧器。

在出现下列情况时，安全带预紧器将被触发：

- 发生正面碰撞和尾部碰撞时
- 发生侧面碰撞时
- 车辆倾翻时



信息

安全带预紧器系统只能触发一次；之后系统必须更换。

只能由合格的专业维修中心工作人员执行有关安全带预紧器系统的工作。我们建议您让 Porsche 中心执行这项工作，因为他们拥有经过培训的维修中心专业人员，并且备有必要的零件和工具。安全带预紧器触发时会散发出烟雾。此时不要误以为车内起火。



### 系紧安全带

1. 采取一种舒适的坐姿。
2. 调节座椅靠背，使安全带总是位于您的上半身并绕过肩部中央。
3. 握住安全带锁舌，缓慢、连续地拉动安全带，绕过胸部和骨盆。

### **i** 信息

如果车辆位于斜坡上或猛拉安全带，安全带可能会被锁住，无法拉出。

在车辆加速或减速以及在转弯或上坡时，安全带可能无法被拉出。

4. 将安全带锁舌插入座椅内侧相应的锁扣中，直到听到其牢固锁紧的咔嚓声。
5. 确保安全带没有缠结或扭曲，并且没有摩擦到尖锐棱边。
6. 腰部安全带部分应始终贴身绕过乘坐者的骨盆。因此，系紧安全带后，请务必向上拉动肩部安全带部分。  
孕妇应使安全带从尽可能低的部位绕过骨盆，并确保安全带没有压迫腹部。
7. 在旅途中还要不时地拉动肩部安全带部分，以使腰部安全带部分始终紧贴身体。

### 打开安全带扣

1. 握住安全带锁舌。
2. 按下红色按钮（箭头）。
3. 握住锁舌，引导安全带收入卷轴。

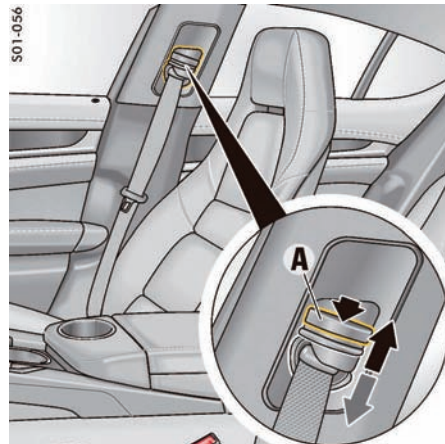

### 安全带高度调节

前排座椅上安全带导向器的高度可以调节。

- ▷ 调节安全带的高度，使其绕过肩部的中间部位，切勿绕过颈部。

### 调节安全带高度

- ▷ 向上 - 向上推安全带导向器。
- ▷ 向下 - 按下锁止按钮 **A** 并移动安全带导向器。

# 安全气囊系统

## 一般安全指南



危险

安全带和不正确的座椅位置

安全气囊是一种辅助安全系统。您的主要保护来源是安全带。安全气囊系统的触发取决于发生交通事故时的碰撞力度和碰撞角度。

为了最大限度地保护乘员安全，安全气囊必须以极快地速度充气。如果您不系上安全带或者在触发安全气囊时过于靠近安全气囊，正在充气的安全气囊会造成严重的人身伤害。

### ▶ 请始终系紧安全带。

- ▶ 请确保驾驶员或乘客与安全气囊展开区域之间没有任何人、宠物或物品。
- ▶ 始终握住方向盘的外圈。
- ▶ 为确保安全气囊能够提供有效的保护，必须使其与驾驶员或乘客保持一定的距离。因此，请调节您的座椅位置，不要让座椅离安全气囊过近。
- ▶ 请勿斜靠在车门内侧（安全气囊膨胀区域）。
- ▶ 请您向车上的乘客讲述本章节的所有信息。
- ▶ 行驶时，请务必将脚放在脚坑中。不要将脚放在仪表盘或座垫上。



危险

行李放置不正确

物品和行李必须妥善存放。

- ▶ 物品不得从车门储物箱中伸出。行驶时储物箱必须保持关闭状态。
- ▶ 座椅上或其前方不要装载过重的物品。
- ▶ 请勿在仪表板顶部放置物品。
- ▶ 靠背上不要悬挂物品（如夹克、外套、衣架）。



危险

因擅自改装安全气囊而出现故障

擅自改动后的安全气囊无法提供任何保护。它们可能无法正常触发或被意外触发。意外触发可能导致严重伤害。

- ▶ 不要改装安全气囊系统的线束或部件。
- ▶ 不要在方向盘上或者乘客侧安全气囊、侧安全气囊或头部安全气囊的附近粘贴任何附加饰物或标签。
- ▶ 不要使用防护型座椅罩。
- ▶ 不要在安全气囊线束附近布置任何附加电气设备的电缆。
- ▶ 请勿拆解安全气囊部件（例如方向盘、前排座椅、车顶装饰件）。
- ▶ 转售您的 Porsche 车辆时，请告知购买者车辆装有安全气囊，并请其阅读驾驶手册中的“安全气囊系统”章节。



危险

已被触发过的安全气囊系统不会启动

安全气囊系统只能被触发一次。

- ▶ 请立即更换已经触发过的安全气囊系统
- ▶ 如果安全气囊系统有故障，一定要向合格的专业维修中心咨询。

## 功能

安全气囊是一种与安全带配合使用的安全系统，在发生事故时可为车辆乘员提供最大限度的伤害保护。

在正面或侧面碰撞事故中，安全气囊可以保护乘员的头部、骨盆和上身，同时减缓驾驶员和乘客沿碰撞方向的移动。

第二排座椅中安全气囊的主要作用是在发生侧面碰撞时保护乘客的头部和上身。

- **前置安全气囊**安装在驾驶员侧方向盘鞍缓冲垫的下面、乘客侧仪表板内以及驾驶员侧和乘客侧膝部位置。
- 前排座椅的**侧安全气囊**安装在座椅靠背的侧面。后排座椅的侧安全气囊位于侧垫内。
- **头部安全气囊**安装在侧车顶框架内。



各个安全气囊的触发取决于碰撞角度和力度。头部安全气囊会保持充气状态几秒钟，然后会缓慢收缩。展开后，前置安全气囊和侧安全气囊会再次迅速收缩，因此几乎不会对视野产生任何影响。同样，充气噪音也会淹没在事故噪音中。

## 安全气囊警示灯

故障通过转速表上的警示灯加以指示。

- ▷ 出现下列情况时，请向合格的专业维修中心咨询：
  - 点火装置打开时，警示灯不亮起**或者**
  - 发动机运转时，警示灯不熄灭**或者**
  - 警示灯在行驶途中亮起。



### “PASS AIR BAG OFF”（乘客侧安全气囊关闭）警示灯

有关“PASS AIR BAG OFF”（乘客侧安全气囊关闭）警示灯功能的信息：

- ▷ 请参见第 48 页的“开启和关闭乘客侧安全气囊”章节。

## 危险

乘客侧安全气囊失效或发生故障

如果发生以下任意情况，安全气囊系统可能存在故障：

1. 点火装置打开时，“PASS AIR BAG OFF”（乘客侧安全气囊关闭）安全气囊警示灯不亮起。（作为一种检查措施，正常操作情况下警示灯会亮起几秒钟）。
  2. 在乘客侧安全气囊关闭的情况下，打开点火装置时，“PASS AIR BAG OFF”（乘客侧安全气囊关闭）安全气囊警示灯未亮起。
- ▷ 这时，不要在乘客座椅上安装儿童保护系统。
  - ▷ 立即排除故障。

## 危险

乘客侧安全气囊关闭

拆下儿童座椅后，如果乘客侧安全气囊保持关闭，则车辆发生碰撞时安全气囊将无法触发。

- ▷ 拆下儿童保护座椅系统后，必须再次开启乘客侧安全气囊。

## 触发

- 发生**严重的正碰撞**时，可能会触发驾驶员侧和乘客侧安装的前置安全气囊。
  - 发生**严重的侧碰撞**时，可能会触发车辆碰撞一侧安装的侧安全气囊。
  - 发生**车辆侧翻**时，可能会触发头部安全气囊。
- 发生后碰撞、轻微的正碰撞或轻微的侧碰撞时，不会触发这些安全气囊。在这些事故中，系紧的安全带可保护乘员安全。



### 信息

以上触发情况并不详尽。本文无法列出安全气囊系统在所有可能情况下的确切触发反应。安全气囊是否会触发主要取决于碰撞导致的车辆减速率（根据碰撞的角度和力度）。电子控制单元会处理车辆上传感器发送的信号，并能够立即评估碰撞的严重程度，并据此激活安全气囊系统。

## 弃置

未点燃过的气体发生器或带有安全气囊单元的整车或总成不得作为“普通”废料或废弃物弃置，也不得进行任何其他形式的最终储存。您的 Porsche 中心将会告知您有关弃置的信息。

## 儿童保护系统

Porsche 推荐使用保时捷精装配件 (Porsche Tequipment) 儿童保护系统。

- ▷ 请向您的 Porsche 中心咨询有关保时捷儿童保护系统安装选项的适当建议。
- ▷ 请参见第 42 页的“推荐的儿童保护系统（使用车辆安全带紧固）。”章节。
- ▷ 请参见第 43 页的“推荐的儿童保护系统（使用 ISOFIX 系统紧固）”章节。



### 危险

#### 儿童保护系统使用不当

不适合您车型或未在车内正确安装的儿童保护系统在发生事故时无法提供充分的保护。

- ▷ 务必遵守单独成册的儿童保护系统操作说明中有关安装、使用和正确保护儿童的说明。
- ▷ 只能使用为 Porsche 推荐的儿童保护系统。这些系统已经针对 Porsche 车辆内部和适当的儿童体重分组进行了必要的检测和调节。其他系统都未经检测，可能会增大发生伤害的风险。
- ▷ 乘客侧安全气囊必须关闭。



### 危险

#### 乘客座椅上的儿童保护系统

只有在乘客体型和体重达到特定的最低要求时，乘客侧安全气囊才能提供有效的保护。如果在乘客侧座椅上装有儿童保护系统，存在乘客侧安全气囊被触发导致严重甚至致命伤害的风险。

- ▷ 如果乘客座椅上装有儿童保护系统，必须关闭乘客侧安全气囊。请向您的 Porsche 中心咨询有关安装保时捷儿童保护系统的适当建议。
- ▷ 调整乘客座椅靠背角度，确保乘客座椅和儿童保护系统连接稳固。
- ▷ 如果安装了儿童保护系统，请务必关闭加热式座椅。

#### 要关闭乘客侧安全气囊：

- ▷ 请参见第 48 页的“开启和关闭乘客侧安全气囊”章节。

## 根据儿童重量对儿童保护系统分组

### 分组 0 和 0+ 的儿童:

不超过 13 kg

此体重分组的儿童必须用**后向**安装的儿童保护系统搭载。

在可能的情况下, 最好将该儿童保护系统安装在后排座椅上。

### 分组 I 的儿童:

9 - 18 kg

这一重量分组的儿童必须用**朝向前方**安装的儿童保护系统搭载。

在可能的情况下, 最好将该儿童保护系统安装在后排座椅上。

### 分组 II 的儿童:

15 - 25 kg

这一重量分组的儿童必须用**朝向前方**安装的儿童保护系统搭载。

在可能的情况下, 最好将该儿童保护系统安装在后排座椅上。

### 分组 III 的儿童:

22 - 36 kg

这一重量分组的儿童必须用**朝向前方**安装的儿童保护系统搭载。

在可能的情况下, 最好将该儿童保护系统安装在后排座椅上。

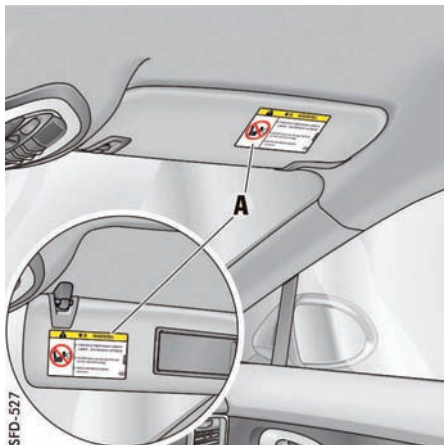

遮阳板上的安全气囊警告标签



- ▷ 任何情况下均不得撕下、污损警告标签或警告标志, 或使其无法辨认。

## 推荐的儿童保护系统（使用车辆安全带紧固）。

▷ 请参见第 44 页的“使用儿童保护系统（用车辆安全带固定）”章节。

重量分组	制造商	型号	授权编号	Porsche 零件号	安装在后排座椅上 <sup>1</sup>	安装在乘客座椅上
<b>分组 0 和 0+:</b> 不超过 13 kg	Britax-Römer	保时捷 婴儿座椅 G0+	E <sub>1</sub> 04301146	955.044.802.94	允许	<ul style="list-style-type: none"> <li>- 朝向后方安装。</li> <li>- 仅限乘客侧安全气囊关闭的情况下。</li> <li>- 将乘客座椅调节到靠后较高的位置<sup>1</sup>。</li> </ul>
<b>分组 I:</b> 9 – 18 kg	Britax-Römer	保时捷 儿童座椅 ISOFIX G1	E <sub>1</sub> 04301199	955.044.802.92	允许	<ul style="list-style-type: none"> <li>- 朝前安装。</li> <li>- 仅限乘客侧安全气囊关闭的情况下。</li> <li>- 将乘客座椅调节到靠后较高的位置<sup>1</sup>。</li> </ul>
<b>分组 II:</b> 15 – 25 kg	Britax-Römer	保时捷 儿童座椅增强型 G2 + G3	E <sub>1</sub> 04301169	955.044.802.90	允许	<ul style="list-style-type: none"> <li>- 确保儿童保护系统的安全带导向装置位于乘客安全带导向器前下方。</li> </ul>
<b>分组 III:</b> 22 – 36 kg	Britax-Römer	保时捷 儿童座椅增强型 G2 + G3	E <sub>1</sub> 04301169	955.044.802.90	允许	<ul style="list-style-type: none"> <li>- 调整乘客座椅靠背角度，确保乘客座椅和儿童保护系统连接稳固。</li> </ul>

<sup>1</sup> 确保在前排座椅与坐在后方的乘客之间留出令人感到舒适的距离。

## 推荐的儿童保护系统（使用 ISOFIX 系统紧固）

▷ 请参见第 45 页的“儿童保护系统（使用 ISOFIX 系统紧固）的使用”章节。

重量分组	制造商	型号	授权编号	Porsche 零件号	安装在后排座椅上 <sup>1</sup>	安装在乘客座椅上
分组 0 和 0+： 不超过 13 kg	Britax-Römer	保时捷 婴儿座椅 ISOFIX G0+ <b>仅与下列系统组 合使用：</b> 基础 ISOFIX	E <sub>1</sub> 04301146	955.044.802.94 <b>仅与下列系统组 合使用：</b> 955.044.802.95	允许	<ul style="list-style-type: none"> <li>- 朝向后方安装。</li> <li>- 仅限乘客侧安全气囊关闭的情况下。</li> <li>- 将乘客座椅调节到靠后较高的位置<sup>1</sup>。</li> </ul>
分组 I： 9 – 18 kg	Britax-Römer	保时捷 儿童座椅 ISOFIX G1	E <sub>1</sub> 04301199	955.044.802.92	允许	<ul style="list-style-type: none"> <li>- 朝前安装。</li> <li>- 仅限乘客侧安全气囊关闭的情况下。</li> <li>- 将乘客座椅调节到靠后较高的位置<sup>1</sup>。</li> </ul>
分组 II： 15 – 25 kg	Britax-Römer	保时捷 儿童座椅增强型 ISOFIT G2 + G3	E <sub>1</sub> 04301198	955.044.802.96	允许	<ul style="list-style-type: none"> <li>- 确保儿童保护系统的安全带导向装置位于乘客安全带导向器前下方。</li> </ul>
分组 III： 22 – 36 kg	Britax-Römer	保时捷 儿童座椅增强型 ISOFIT G2 + G3	E <sub>1</sub> 04301198	955.044.802.96	允许	<ul style="list-style-type: none"> <li>- 调整乘客座椅靠背角度，确保乘客座椅和儿童保护系统连接稳固。</li> </ul>

<sup>1</sup> 确保在前排座椅与坐在后方的乘客之间留出令人感到舒适的距离。

## 使用儿童保护系统（用车辆安全带固定）

标准 ECE-R16 下使用车辆安全带固定的儿童保护系统的用途概览。

“Universal”（通用）或“semi universal”（半通用）标记标示在儿童保护系统的橙色 ECE 标签上（图）。

重量分组	后排外侧座椅的儿童保护系统	乘客座椅上的儿童保护系统 <sup>1, 2</sup>
分组 0: 不超过 10 kg	U/L	U/L
分组 0+: 不超过 13 kg	U/L	U/L
分组 I: 9 - 18 kg	U/L	U/L
分组 II: 15 - 25 kg	U/L	U/L
分组 III: 22 - 36 kg	U/L	U/L

U: 适合“通用”类别中许可用于此重量分组的儿童保护系统。

L: 适合于列出的儿童保护系统第 42 页以及标记为“半通用”的儿童保护系统。  
请参考儿童保护系统随附的车型列表以及网上相关儿童保护系统制造商发布的车型列表。

<sup>1</sup> 仅限乘客侧安全气囊关闭的情况下。

<sup>2</sup> 请参考在乘客座椅上安装儿童保护系统的注意事项第 42 页。



SF1-529

示例 ECE 标签

A 尺寸分类

B “Universal”（通用）或“semi universal”（半通用）标记

C 重量分组

## 儿童保护系统（使用 ISOFIX 系统紧固）的使用

标准 ECE-R16 下使用 ISOFIX 系统固定的儿童保护系统的用途概览。

“Universal”（通用）或“semi universal”（半通用）标记标示在儿童保护系统的橙色 ECE 标签上。

重量分组	尺寸分类	固定系统	车上的 ISOFIX 固定点	
			后排外侧座椅	乘客座椅 <sup>1, 2, 3</sup>
婴儿提篮 (面向左或右安装的儿童保护系统)	F	ISO/L1	X	X
	G	ISO/L2	X	X
分组 0: 不超过 10 kg	E	ISO/R1	IL	IL
分组 0+: 不超过 13 kg	E	ISO/R1	IL	IL
	D	ISO/R2	IL	IL
	C	ISO/R3	IL	IL
分组 I: 9 – 18 kg	D	ISO/R2	IL	IL
	C	ISO/R3	IL	IL
	B	ISO/F2	IL/UF	IL
	B1	ISO/F2X	IL/UF	IL
	A	ISO/F3	IL/UF	IL
分组 II: 15 – 25 kg			IL	IL
分组 III: 22 – 36 kg			IL	IL

X: 座椅不适合这种尺寸分类的儿童保护系统。

IL: 适合于列出的 ISOFIX 儿童保护系统第 43 页以及标记为“半通用”的 ISOFIX 系统的儿童保护系统。请参考儿童保护系统附带的车型列表以及儿童保护系统制造商在互联网上提供的车型列表。

ILUF: 适合标记为“通用”的朝向前方固定的儿童保护系统，该系统允许用于此体重分组并使用车辆 ISOFIX 系统和“顶部系链”紧固带固定。请参见第 46 页的“带有 ISOFIX 顶部系链的儿童座椅的固定点”章节。

<sup>1</sup> 仅限乘客侧安全气囊关闭的情况下。

<sup>2</sup> 请参考在乘客座椅上安装儿童保护系统的注意事项第 43 页。

<sup>3</sup> 在 ISOFIX 固定系统用于乘客座椅的车辆上，标记为“半通用”的儿童保护系统将被安装到乘客座椅。请参考儿童保护系统附带的车型列表以及第 43 页上 Porsche 推荐的儿童保护系统



1. 安装在乘客座椅上。使用紧急车匙关闭乘客侧安全气囊 **OFF**（关闭）。顶置控制台中的警示灯“**PASS AIR BAG OFF**”（乘客侧安全气囊关闭）必须亮起。请参见第 48 页的“开启和关闭乘客侧安全气囊”章节。
2. 按照儿童保护系统安装手册中的说明将儿童座椅固定到定位凸耳 **A** 上。
3. 拉动儿童保护系统以检查两个紧固点是否正确接合。

## 安装通过 ISOFIX 系统固定的儿童保护系统

▷ 请参见第 43 页的“推荐的儿童保护系统（使用 ISOFIX 系统紧固）”章节。

ISOFIX 儿童保护系统固定点的标记位于乘客座椅（取决于配置）和后排座椅的座垫右侧和左侧。

ISOFIX 固定装置的定位凸耳 **A** 位于标记的正上方。

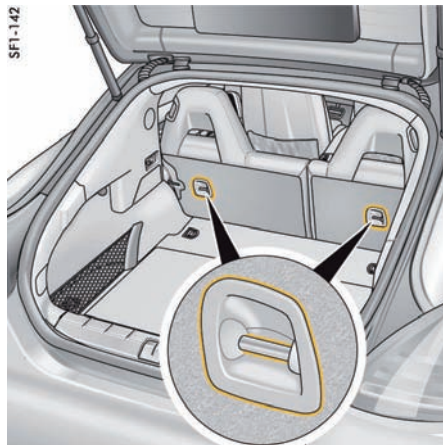

## 带有 ISOFIX 顶部系链的儿童座椅的固定点

使用带有 ISOFIX 顶部系链的儿童保护系统时，后排座椅背面的固定点用于固定顶部系链。





#### 安装带有 ISOFIX 顶部系链的儿童保护系统

- ▷ 请务必阅读单独的儿童保护系统安装说明。
- 1. 按照儿童保护系统安装手册中的说明将儿童座椅固定到定位凸耳 **A** 上。
- 2. 拉动儿童保护系统以检查两个紧固点是否正确接合。
- 3. 引导 ISOFIX 顶部系链 **B** 穿过座椅头枕。

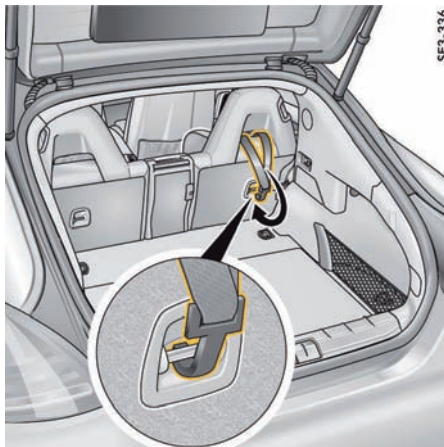

- 4. 将 ISOFIX 顶部系链固定在座椅背面的固定点处，然后拉紧顶部系链。

#### 婴儿提篮

F 和 G 尺寸分组中朝左或右安装的儿童保护系统（如婴儿提篮）可能无法用于任何座椅版本。

- ▷ 请参见第 45 页的“儿童保护系统（使用 ISOFIX 系统紧固）的使用”章节。
- Porsche 建议使用保时捷精装配件 (Porsche Tequipment) 提供的儿童保护系统（例如保时捷婴儿座椅 ISOFIX GO+）。
- ▷ 请参见第 42 页的“推荐的儿童保护系统（使用车辆安全带紧固）。”章节。
  - ▷ 请参见第 43 页的“推荐的儿童保护系统（使用 ISOFIX 系统紧固）”章节。

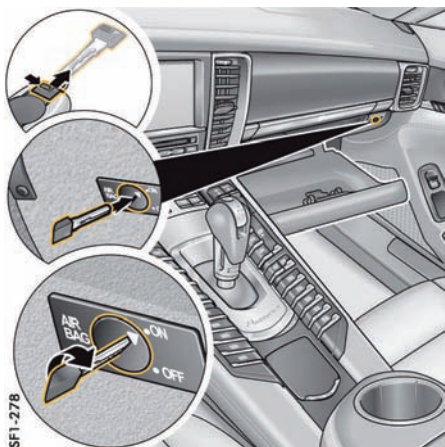

## 开启和关闭乘客侧安全气囊

1. 关闭点火装置。
2. 打开手套箱。
3. 从驾驶员车匙上取下紧急车匙。  
有关紧急车匙的信息：  
请参见第 30 页的“紧急车匙”章节。
4. 将紧急车匙插入钥匙开关中的第二阻力点。  
钥匙齿应进入钥匙开关约 3/4。
5. 使用紧急车匙即可轻松关闭（OFF 位置）或开启（ON 位置）乘客侧安全气囊。
6. 从钥匙开关上取下紧急车匙。
7. 关闭手套箱。



危险

乘客侧安全气囊关闭。

拆下儿童保护系统后，如果乘客侧安全气囊保持在关闭状态，则不会在发生事故时触发。

- ▷ 如果在例外情况下在乘客座椅上装有儿童保护系统，则只关闭乘客侧安全气囊。
- ▷ 拆下儿童保护座椅系统后，必须再次开启乘客侧安全气囊。



危险

乘客侧安全气囊意外触发

驾驶时如果紧急车匙仍保留在钥匙开关中，则可能因振动而无意开启钥匙开关，触发安全气囊，从而导致严重或致命伤害。

- ▷ 驾驶时不要将车匙留在钥匙开关中。

## 注释

存在钥匙开关和安全气囊损坏风险。

- ▷ 只有将紧急车匙插入钥匙开关中的第二阻力点时才能转动紧急车匙。
- ▷ 只有当点火装置关闭后才能开启或关闭乘客侧安全气囊。



信息

当前乘客侧安全气囊关闭时，安全带警告讯息也会关闭。

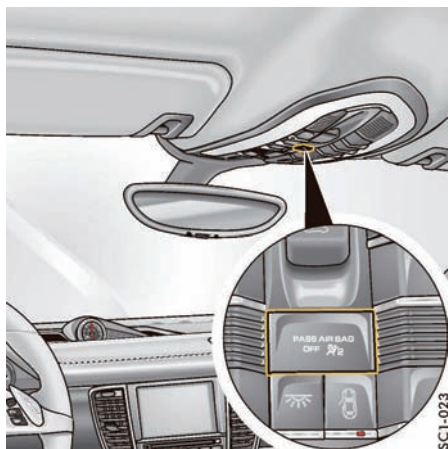

## “PASS AIR BAG OFF”（乘客侧安全气囊关闭）警示灯

点火装置打开后，如果关闭了乘客侧的安全气囊，顶置控制台上的“PASS AIR BAG OFF”（乘客侧安全气囊关闭）警示灯将持续处于亮起状态。



危险

乘客侧安全气囊失效或发生故障。

打开点火装置并关闭安全气囊后，如果“PASS AIR BAG OFF”（乘客侧安全气囊关闭）警示灯未亮起，则说明系统可能发生故障。

- ▷ 这时，不要在乘客座椅上安装儿童保护系统。
  - ▷ 立即排除故障。
- 请向合格的专业维修中心咨询。我们建议您让 Porsche 中心执行这项工作，因为他们拥有经过培训的维修中心专业人员，并且备有必要的零件和工具。

有关“安全气囊”的更多重要信息可以在单独的章节中找到：

- ▷ 请参见第 38 页的“安全气囊系统”章节。
- ▷ 请向您的 Porsche 中心咨询有关保时捷儿童保护系统安装选项的适当建议。

## 车外后视镜

乘客侧的凸面镜与驾驶员侧的非球面镜扩大了视野范围。



警告

因车外后视镜反映的路况与真实情况有差异导致驾驶员错误判断交通状况。

在凸面镜中显示的车辆或物体比实际尺寸小，因此看起来会比实际距离要远一些。

- ▷ 在估算后方车辆的距离以及倒车驶入停车位时，请务必考虑这种失真现象。
- ▷ 也可以利用内后视镜判断距离。

注释

在洗车装置中清洗车辆时，存在车外后视镜损坏的风险。

- ▷ 使用洗车装置之前，折合车外后视镜。

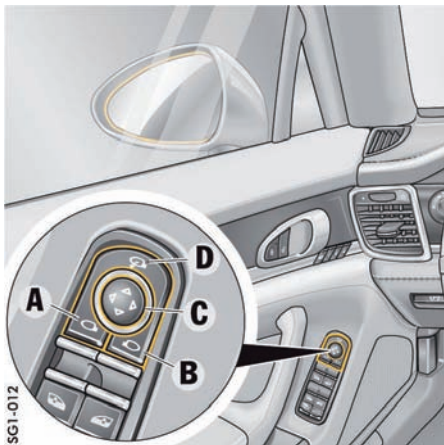

SG1-012

- A - 车外后视镜选择 - 驾驶员侧
- B - 车外后视镜选择 - 乘客侧
- C - 调节车外后视镜
- D - 折合车外后视镜

## 调节车外后视镜

满足以下条件时，电动车外后视镜调节器准备就绪：

- 在点火装置打开的情况下。
- 关闭点火装置后最多 10 分钟，直到首次打开驾驶员侧或乘客侧车门。

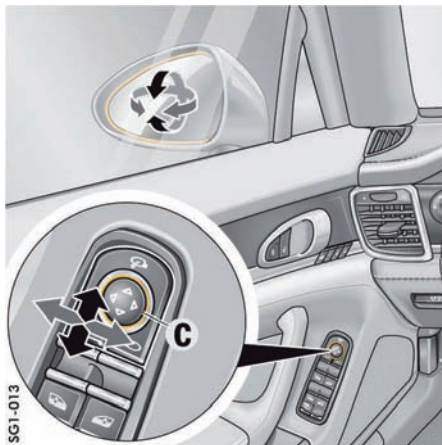

SG1-013

1. 按下驾驶员侧的选择按钮 A 以及乘客侧的选择按钮 B。  
所选按钮上的指示灯亮起。
2. 按下调节按钮 C，将车外后视镜移至正确位置。

**如果电动调节装置出现故障，则采取以下措施：**

- ▷ 通过按压镜面进行调节。

## 折合及展开车外后视镜

- ▷ 按下按钮 D。  
两侧车外后视镜均可自动折合和展开。

**如果电动调节装置出现故障，则采取以下措施：**

- ▷ 手动折合或展开后视镜。

## 信息

当车速超过约 50 km/h 时，车外后视镜不能再折合。

## 自动折合和展开车外后视镜

车辆锁止后，车外后视镜可以自动折合。

### 自动折合车外后视镜

- ▷ 按住驾驶员车匙上的按钮  至少 1 秒。

**或者**

对于配备保时捷免钥匙进入系统的车辆，按住驾驶员侧门把手上的锁止按钮至少 1 秒。  
车外后视镜折合。

## 信息

如果所有车窗和滑动天窗均完全关闭，则危险警示灯会闪烁一次。

### 自动展开车外后视镜

- ▷ 打开点火装置。  
车外后视镜展开。

## 信息

如果车外后视镜已使用按钮 D 手动折合，则在点火装置打开后不会自动展开。

**如果电动调节装置出现故障，则采取以下措施：**

- ▷ 手动展开后视镜。

## 存储车外后视镜设置

对于配备驾驶员记忆功能或舒适性位置记忆功能的车辆，车外后视镜的个人设置可以存储在驾驶员侧车门的记忆按钮上和车钥匙上。

有关调用和存储车辆设置的更多信息：

▷ 请参见第 142 页的“存储个性化设置”章节。

## 车外后视镜加热

发动机运转时，如果开启加热式后窗，车外后视镜加热功能自动启用。

有关开启加热式后窗的信息：

▷ 请参见第 73 页的“加热式后窗 / 车外后视镜加热”章节。

## 作为停车辅助功能向下转动后视镜玻璃

对于配备驾驶员记忆功能或舒适性位置记忆功能的车辆，挂入倒档时，乘客侧后视镜会稍稍向下转动，以便驾驶员可以看到路缘区域。

▷ 请参见第 227 页的“作为停车辅助功能向下转动后视镜玻璃”章节。

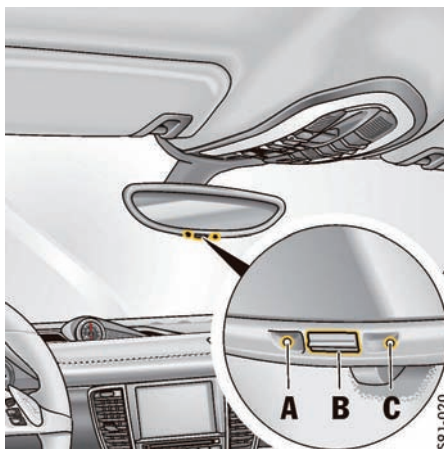

## 自动防眩目内后视镜

位于内后视镜前后侧的传感器测量入射光。后视镜根据光线强度自动切换到防眩目位置或恢复正常状态。

### 信息

不得遮挡光线传感器 **C** 检测区域内的入射光（例如被后窗上的胶贴或行李厢内或行李罩盖上的行李物品遮挡）。同样，入射光必须能够透过挡风玻璃照射到前部光线传感器上，不得受到胶贴等物体的阻挡。

## 关闭自动防眩目功能

▷ 按下按钮 **B**。  
指示灯 **A** 熄灭。

### 信息

在下列情况下，防眩目功能会自动关闭：

- 挂入倒档或者
- 车内照明开启。

## 打开自动防眩目功能

▷ 按下按钮 **B**。  
指示灯 **A** 亮起。

 **小心** 如果后视镜玻璃破裂，可能会有电解液溢出。

如果后视镜玻璃破裂，可能会有电解液溢出。这种液体会刺激皮肤和眼睛。

▷ 如果电解液接触眼睛或皮肤，应立即用清水冲洗。  
必要时请立即就医。

### 注释

存在损坏漆面、真皮、塑料件和衣物的风险。只有在湿润状态下，才能够清除掉电解液。  
▷ 用水清洗粘有电解液的部件。

## 自动防眩目车外后视镜

车外后视镜与内后视镜同步切换到自动防眩目位置。

有关车内后视镜自动防眩目功能的信息：

▷ 请参见第 51 页的“自动防眩目内后视镜”章节。

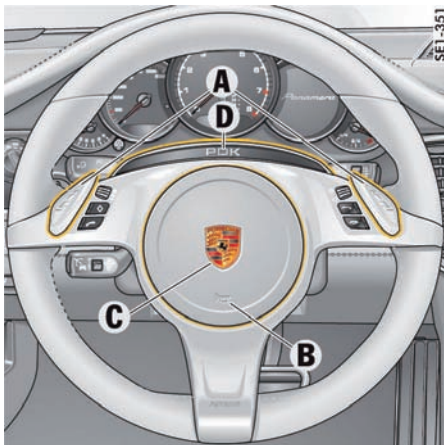

带换挡按钮的方向盘

- A - 换挡按钮
- B - 喇叭
- C - 安全气囊单元
- D - “Sport”（运动）模式 / “起步控制系统”显示

## 方向盘

### PDK/Tiptronic S 换挡按钮 / 换挡拨片

Porsche Doppelkupplung (PDK) 保时捷双离合变速箱是一款七速变速箱，Porsche Tiptronic S 变速箱则是一款八速变速箱。两款变速箱均具有自动和手动换挡模式。

利用方向盘上的换挡按钮或换挡拨片 **A** 可以暂时切换到手动模式或在手动模式下换挡。

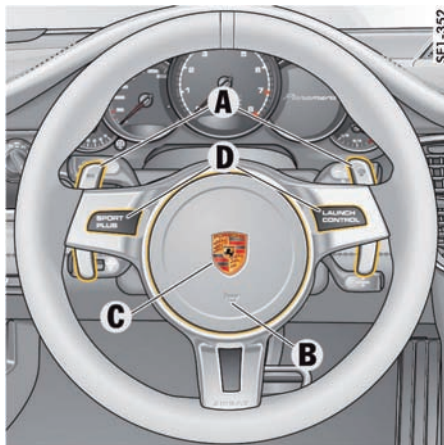

带换挡拨片的方向盘

- A - 换挡拨片
- B - 喇叭
- C - 安全气囊单元
- D - “Sport”（运动）模式 / “起步控制系统”显示

有关 Porsche Doppelkupplung (PDK) 保时捷双离合变速箱换挡的详细信息：

- ▷ 请参见第 174 页的“PORSCHE DOPPELKUPPLUNG (PDK) 保时捷双离合变速箱”章节。

有关 Tiptronic S 变速箱换挡的信息：

- ▷ 请参见第 181 页的“TIPTRONIC S”章节。

### 喇叭

- ▷ 按下按钮 **B** 操作喇叭。

## 安全气囊单元

安全气囊单元 **C** 位于方向盘毂缓冲垫后面。安全气囊是一种与安全带配合使用的安全系统，最大限度地保护驾驶员免受伤害。

有关安全气囊系统的信息：

- ▷ 请参见第 38 页的“安全气囊系统”章节。

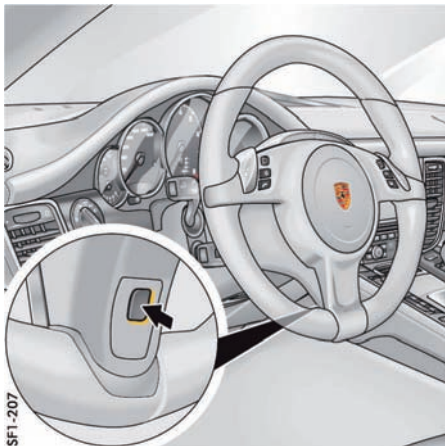

## 加热式方向盘

方向盘加热功能在发动机运转时准备就绪，并可使用中央方向盘轮辐后部的按钮开启和关闭。

### 开启 / 关闭方向盘加热

▷ 按下按钮。

信息“方向盘加热功能已开启”或“方向盘加热功能已关闭”将在多功能显示器上显示2秒。

## 方向盘调节

根据车辆装备，可以沿四个方向手动或电动调节方向盘。



**警告**

在行驶时调节方向盘

如果试图在驾驶中调节方向盘，方向盘的移动量可能会超出您的预期，您可能失去对车辆的控制。

▷ 切勿在驾驶中调节方向盘。



**小心**

意外调出记忆设置

当车辆静止时，如果记忆按钮被意外操作，肢体可能被夹伤或挤伤。

▷ 不要将儿童单独留在车内。

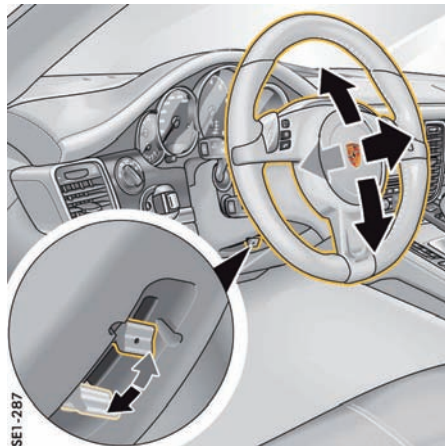

方向盘手动调节

### 手动调节方向盘

1. 将驾驶员车匙完全插入点火锁。
2. 向下推动锁定杆。
3. 通过向上或向下以及沿纵向移动来调节方向盘，以配合选定的靠背角度和座椅位置。
4. 向后转动锁定杆，直至感觉到锁定杆卡入位。必要时沿纵向方向稍稍移动方向盘。

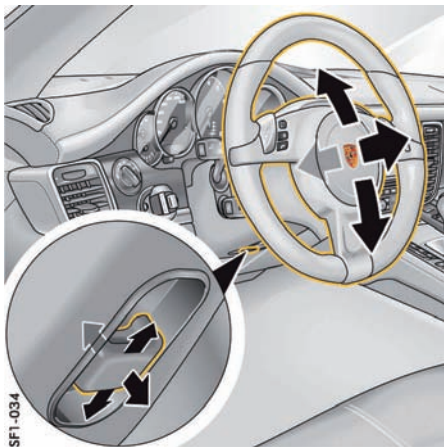

方向盘电动调节

### 电动调节方向盘

- ▷ 沿相应的方向按下转向柱下方的控制开关，直到调节到所需的位置。

方向盘设置被存储在车辆设置中。

有关存储和调出方向盘设置的详细信息：

- ▷ 请参见第 142 页的“存储个性化设置”章节。

## 多功能方向盘



警告

驾驶时进行设置及操作

在驾驶过程中设置或操作多功能显示器、收音机、导航系统、电话或其他设备，可能会分散您对道路的注意力，您可能失去对车辆的控制。

- ▷ 只有交通状况允许并能确保安全时，才可在驾驶中操作这些设备。
- ▷ 对于复杂的操作或设置步骤，只能在车辆静止时进行。

根据车辆装备，您可以使用多功能方向盘上的功能键操作下列保时捷通讯系统：

- 电话
- 保时捷通讯管理系统 (PCM)
- 仪表板中的多功能显示器



### 多功能方向盘的准备就绪状态

点火装置开启后，多功能运动方向盘即准备就绪。

- ▷ 在操作功能键之前，请阅读保时捷通讯管理系统附带的操作说明。



信息

无法使用多功能方向盘开启和关闭保时捷通讯管理系统。



## 多功能方向盘上的功能按钮

也可以按下方向盘左侧和右侧顶部的旋钮。



### 转动音量控制钮

向上 - 增大音量。

向下 - 减小音量。

### 按压音量控制钮

开启和关闭音量 / 静音



### 转动旋钮

选择 / 高亮显示多功能显示器中的主菜单或菜单项。具体做法是，向上或向下转动旋钮。

### 按下旋钮

进入子菜单或启用选定的功能。



### 按下 ▾ 按钮。

调出存储的功能。

可以将仪表盘多功能显示器上的所需功能分配给该按钮。

▷ 请参见第 128 页的“改变多功能方向盘上的按钮分配”章节。



### 按下返回按钮

返回菜单。



### 按下手持电话接听按钮

接听电话。



### 按下手持电话挂断按钮

结束通话或拒接电话。

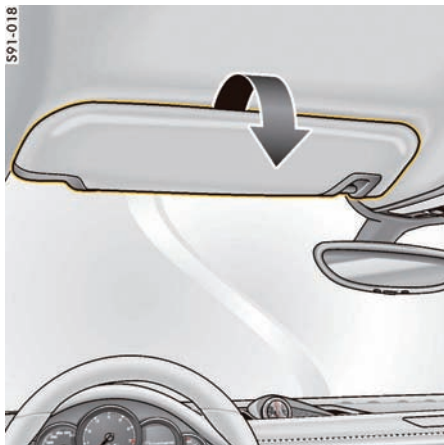

## 遮阳板

- ▷ 如需阻挡来自前方的眩目光线，向下转动遮阳板。
- ▷ 如果您受到侧面眩目光线的干扰，可从内侧支架上松开遮阳板，将其转到车窗前。

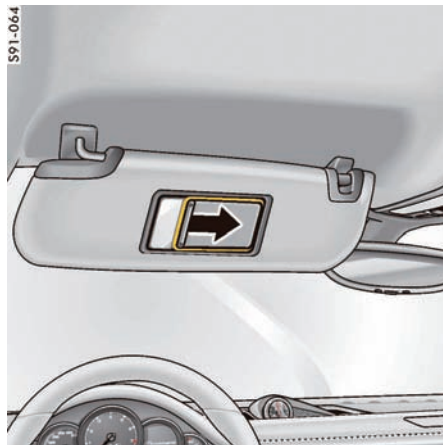

## 化妆镜

遮阳板内的化妆镜由滑盖盖住。

打开滑盖（箭头）时，化妆镜照明灯自动亮起。

 **小心** 打开化妆镜滑盖。

如果滑盖未关闭，则车辆发生事故时，化妆镜玻璃可能会碎裂并落入乘客舱。

▷ 驾驶时应始终保持滑盖关闭。

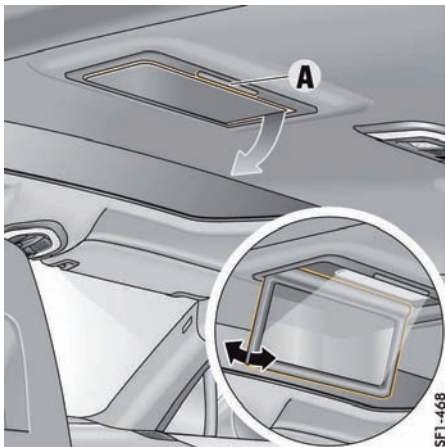

### 后部化妆镜 (Panamera Executive)

后部化妆镜位于前排座椅后的后部车顶衬里内。



小心

后部化妆镜未关闭

化妆镜玻璃在发生事故时可能会碎裂，如化妆镜未关闭，玻璃碎片可能会落入乘客舱。

- ▷ 驾驶时，后部化妆镜应保持关闭。

#### 伸出

- ▷ 按下按钮 **A**。化妆镜自动向**箭头方向**打开。
- ▷ 打开后部化妆镜时，化妆镜照明灯自动亮起。
- ▷ 可以手动更改化妆镜的角度。

#### 注释

- 存在化妆镜损坏的风险。
- 化妆镜的打开角度有限。
- ▷ 移动化妆镜时，请勿超过其阻力点。

#### 收回

- ▷ 关闭化妆镜时，请确保听到接合处发出咔嗒声。

### 后侧车窗遮阳卷帘



信息

只有当后侧车窗关闭时，才能升起或降下后侧车窗上的遮阳卷帘。

童锁启用后，后侧车窗上的遮阳卷帘只能使用前部中控台上的遮阳卷帘按钮或驾驶员侧车门上的电动车窗按钮进行操作。

有关童锁的信息：

- ▷ 请参见第 76 页的“停用后部的控制按钮（童锁）”章节。

有关遮阳卷帘按钮的信息：

- ▷ 请参见第 57 页的“升起/降下后窗遮阳卷帘”章节。



电动后车窗 / 遮阳卷帘按钮

### 升起后侧车窗遮阳卷帘

- ▷ 拉动后车门或驾驶员侧车门内侧的相应电动车窗按钮。

#### 或者

如果后侧车窗上的遮阳卷帘降下，按住前部或后部中控台上的遮阳卷帘按钮约 1 秒钟。

按钮上的指示灯亮起。

后窗和后侧车窗遮阳卷帘都升起。



驾驶员侧车门上的电动车窗 / 遮阳卷帘按钮

### 降下后侧车窗遮阳卷帘

- ▷ 按下后车门或驾驶员侧车门内侧的相应电动车窗按钮。

#### 或者

如果后侧车窗上的遮阳卷帘升起，则按住前部或后部中控台上的遮阳卷帘按钮约 1 秒钟。

按钮上的指示灯亮起。

后窗和后侧车窗遮阳卷帘都降下。

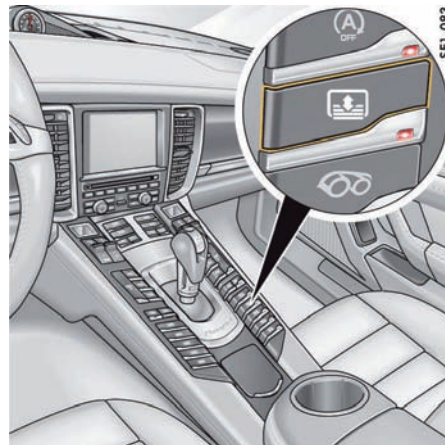

前部遮阳卷帘按钮

### 后窗遮阳卷帘

#### 升起 / 降下后窗遮阳卷帘

点火装置打开后，可以升起或降下行李厢盖内的遮阳卷帘。

- ▷ 按下前部或后部遮阳卷帘按钮。按钮上的指示灯亮起。遮阳卷帘升起或降下。

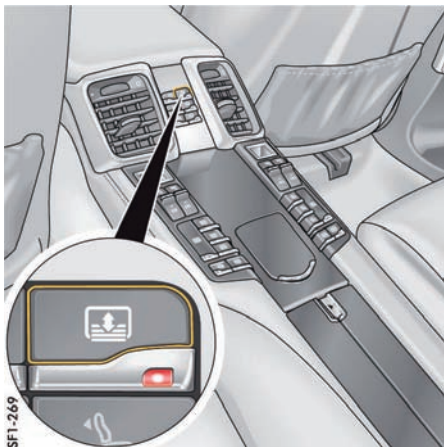

后部遮阳卷帘按钮

### **i** 信息

童锁启用后，后窗遮阳卷帘只能通过前部中控台上的遮阳卷帘按钮进行操作。

有关童锁的信息：

- ▷ 请参见第 76 页的“停用后部的控制按钮（童锁）”章节。

### 挂入倒档时，后窗遮阳卷帘自动降下

挂入倒档时，处于升起状态的遮阳卷帘会自动降下。

车辆再次向前行驶时，遮阳卷帘升起。

#### 前提条件

- 点火装置必须处于开启状态。
- 必须在多功能显示器上启用该功能。

有关设置自动降下功能的信息：

- ▷ 请参见第 125 页的“调节倒车选项”章节。

概述 - 前部空调 .....	60
概述 - 后部空调 .....	61
空调综述 .....	62
自动控制式空调 .....	63
多功能显示器上的空调设置 .....	71
出风口 .....	71
冷却手套箱 .....	72
挡风玻璃除霜 .....	72
加热式后窗 / 车外后视镜加热 .....	73

## 概述 - 前部空调

此概述不能代替“自动控制空调系统”中提供的信息，尤其不能代替警告信息。

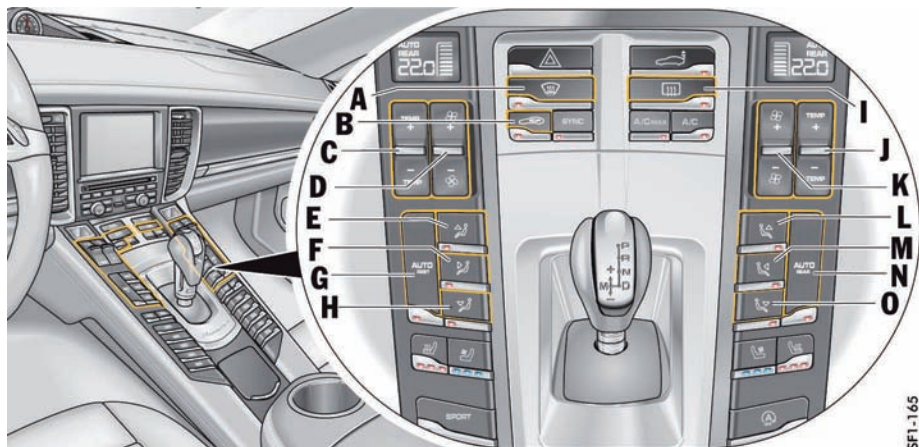

SF1-165

### 我想要做什么?

#### 开启恒温空调

#### 设置温度

#### 手动设置风量

#### 手动设置风量分配

#### 挡风玻璃除霜

#### 开启加热式后窗 / 车外后视镜加热

#### 开启空气再循环模式

### 我必须做什么?

按下按钮 **G** 开启左侧恒温空调，或按下按钮 **N** 开启右侧恒温空调。

车辆左侧：向上（升高温度）或向下（降低温度）按动按钮 **C**。  
车辆右侧：向上（升高温度）或向下（降低温度）按动按钮 **J**。

车辆左侧：向上（增大风量）或向下（减小风量）按动按钮 **D**。  
车辆右侧：向上（增大风量）或向下（减小风量）按动按钮 **K**。

气流吹向挡风玻璃左侧或右侧：按下按钮 **E** 或 **L**。  
气流吹向左侧或右侧中央及侧出风口：按下按钮 **F** 或 **M**。  
气流吹向左侧或右侧脚坑：按下按钮 **H** 或 **O**。

按下按钮 **A**。

按下按钮 **I**。

按下按钮 **B**。

## 概述 - 后部空调

此概述不能代替“自动控制空调系统”中提供的信息，尤其不能代替警告信息。

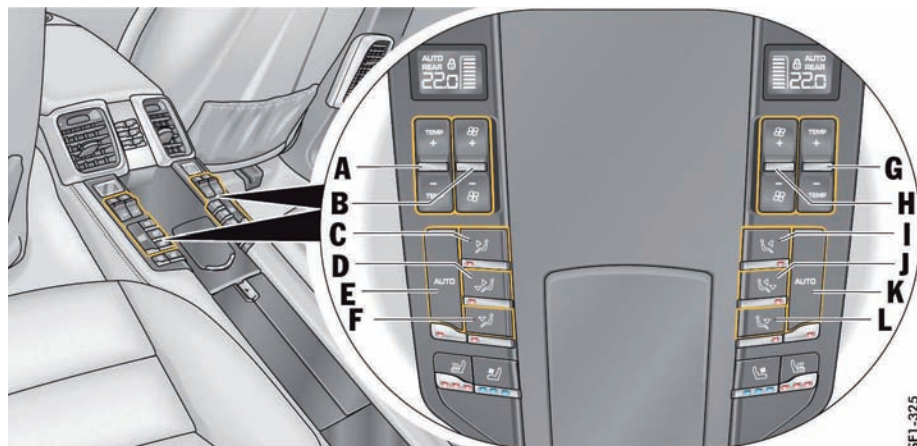

### 我想要做什么？

#### 开启恒温空调

#### 设置温度

#### 手动设置风量

#### 手动设置风量分配

### 我必须做什么？

开启左侧恒温空调，按下按钮 **E**；开启右侧恒温空调，按下按钮 **K**。

左侧：向上（升高温度）或向下（降低温度）按动按钮 **A**。  
右侧：向上（升高温度）或向下（降低温度）按动按钮 **G**。

左侧：向上（增大风量）或向下（减小风量）按动按钮 **B**。  
右侧：向上（增大风量）或向下（减小风量）按动按钮 **H**。

气流吹向左侧或右侧的车门出风口及中央出风口：按下按钮 **C** 或 **I**。  
气流吹向左侧或右侧的车门出风口、中央出风口和脚坑：按下按钮 **D** 或 **J**。  
气流吹向左侧或右侧的车门出风口及脚坑：按下按钮 **F** 或 **L**。

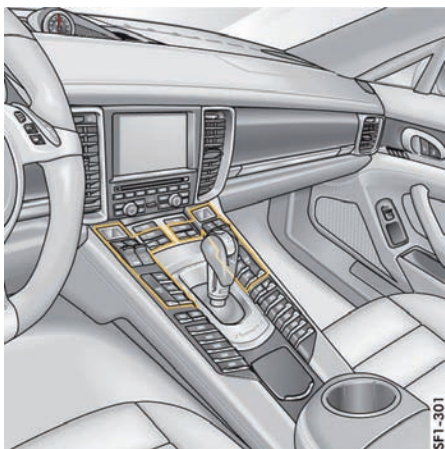

前部空调控制面板

## 空调综述

### 自动控制式四区域空调系统

空调系统按预先设定的车内温度进行全自动控制。

左前、右前、左后和右后空调区域的温度、风量和风量分配可以单独设置。

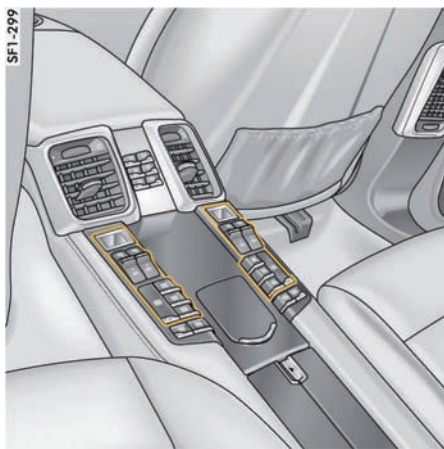

后部空调控制面板

后部中控台有一个附加控制面板。

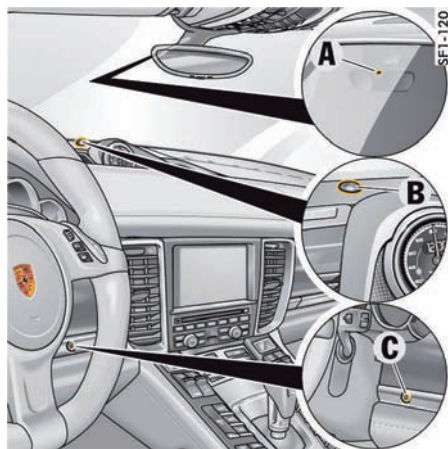

- A - 冷凝传感器
- B - 日照传感器
- C - 车内温度传感器

### 传感器

自动控制式空调系统由车辆内的一系列传感器控制。

▷ 不要遮盖或用胶带粘住空调系统的传感器。



## 自动控制式空调

空调系统根据各种因素（如日照、空气质量、环境温度、车窗起雾状况）全自动调节预设的车内温度、风量分配和风量。

对设置进行手动调节时，自动模式立即停用。这种情况下，自动恒温空调仍能调节未被手动更改的空调功能。

### **i** 信息

与气候类型和扩展通风板有关的附加设置可以在仪表板的多功能显示器上进行调节：

- ▷ 请参阅第 71 页的“多功能显示器上的空调设置”一章。
- ▷ 请参阅第 127 页的“设置空调”一章。

对于配备舒适性位置记忆功能的车辆，车辆锁止后，空调系统的所有设置都存储在相应的驾驶员车匙上。

## 开启 / 关闭自动模式

前部和后部空调区域可以彼此独立地切换到自动模式。

- ▷ 在前部或后部控制面板上按下相应空调区域的按钮 **AUTO**。

按钮上的指示灯和空调显示区中的“**AUTO**”（自动）指示灯亮起。

相关空调区域的温度、风量和风量分配自动进行调节。

### **i** 信息

必要时，自动系统可以手动控制。

此手动设置会保持到再次按下相应的按钮或按下按钮 **AUTO**。

## 有关用电设备自动关闭的信息

如果蓄电池的电量处于极限状态，下列空调或加热功能一开始会受限，之后将关闭：

- 加热式座椅
- 加热式后窗 / 车外后视镜加热
- 新鲜空气鼓风机
- 空调压缩机

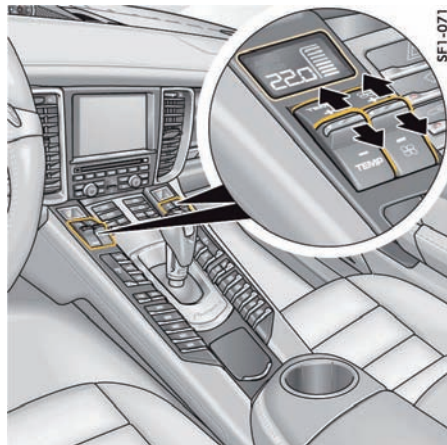

在前部控制面板上调节温度和风量

## 设置温度

车内温度可以按照个人舒适度在 16°C 至 29.5°C 之间单独进行调节。建议：22°C。

选择的温度在按钮 **TEMP** 上方的显示区域显示。

## 升高温度

- ▷ 向上按动相应空调区域的按钮 **TEMP**。  
预设温度值显示在空调显示区上。

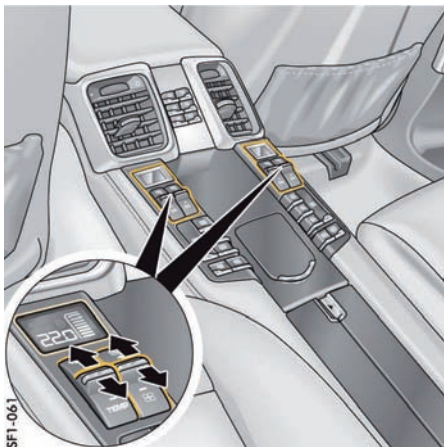

在后部控制面板上调节温度和风量

### 降低温度

- ▷ 向下按动相应空调区域的按钮 **TEMP**。  
预设温度值显示在空调显示区上。

如果显示区上显示“LO”（低）或“HI”（高），则表明系统正在以最大功率制冷或加热。自动模式关闭。



### 信息

- 如果其中一个空调区域设置为“LO”（低）或“HI”（高），则另一个空调区域也会切换到“LO”（低）或“HI”（高）。  
按下相应空调区域的按钮 **AUTO** 选择预设温度。
- 空调系统总是以最大制冷或加热功率将乘客舱制冷或加热至预设温度。  
暂时设置更低或更高的温度值并不能使乘客舱更迅速地制冷或加热至所需的温度。

### 设置风量

选择的风量在按钮  上方的显示区域以条状标志显示。显示的条状标志越多，说明进入乘客舱的气流越多。

### 增大风量

- ▷ 向上按动相应空调区域的风量按钮 .

### 减小风量

- ▷ 向下按动相应空调区域的风量按钮 。  
按下相应空调区域的按钮 **AUTO** 切换回自动模式。

如果风量减小到空调系统显示区上出现“OFF”（关闭），则外界空气供给将中断。



### 警告

风量设置为“OFF”（关闭）会影响视野

风量设置为“OFF”（关闭）时，车窗可能会起雾。

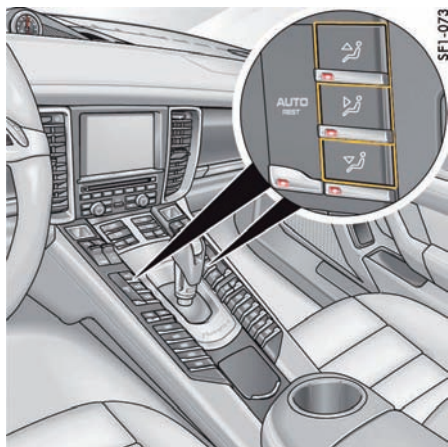

- ▷ 向上按动前部控制板上控制车辆左侧和右侧的按钮 （增加风量）。



风量分配，前部控制面板

## 手动设置风量分配

### 前部控制面板

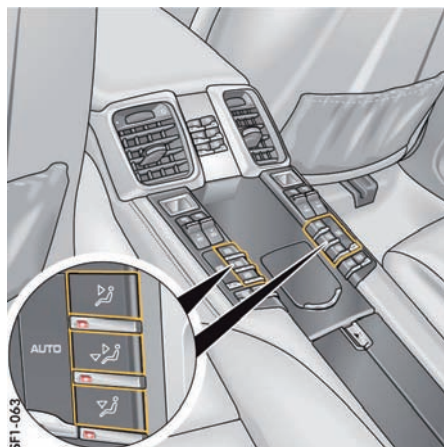

- ▷ 按下  按钮。  
气流吹向挡风玻璃和前侧车窗。
- ▷ 按下按钮 。  
气流从中央和侧出风口吹出。出风口必须打开。
- ▷ 按下按钮 。  
气流吹向脚坑。

按钮上的指示灯亮起。



风量分配，后部控制面板

### 后部控制面板

- ▷ 按下按钮 。  
气流从中央出风口和车门柱出风口吹出。出风口必须打开。
- ▷ 按下按钮 。  
气流从中央出风口吹入脚坑，并从车门柱出风口吹出。
- ▷ 按下按钮 。  
气流从车门柱出风口中吹出，并吹入脚坑中。  
按钮上的指示灯亮起。

## 取消手动风量分配

- ▷ 再次按下相关的风量分配按钮。  
按钮上的指示灯熄灭。

### 或者

按下相应空调区域的按钮 **AUTO**。

按钮上的指示灯亮起。

风量和风量分配是自动控制的，并对变动量进行补偿。

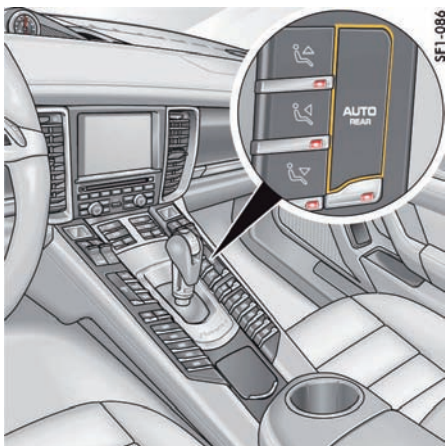

SF1-086



## **i** 信息

完成设置后约 4 秒钟，该功能自动终止。  
“REAR”（后部）从显示区消失。

### 关闭“REAR”（后部）模式

- ▷ 按住按钮 **AUTO REAR** 约 2 秒钟。  
“REAR”（后部）从显示区消失。

### 启动“REAR”（后部）模式时后部空调区域的风量分配

如果按下前部控制面板上的按钮  或 ，气流会从车辆后部的中央出风口和侧出风口吹出。  
如果按下前部控制面板上的按钮 ，气流会吹入车辆后部的脚坑。

## 在前部控制面板上调节后部空调区域 - “REAR”（后部）模式

对于空调系统，可以使用相应的前部控制面板控制后部空调区域。

### 开启“REAR”（后部）模式

- ▷ 按住按钮 **AUTO REAR** 约 2 秒。  
“REAR”（后部）出现在空调显示区中。  
可以通过前部控制面板对后部空调区域进行控制。

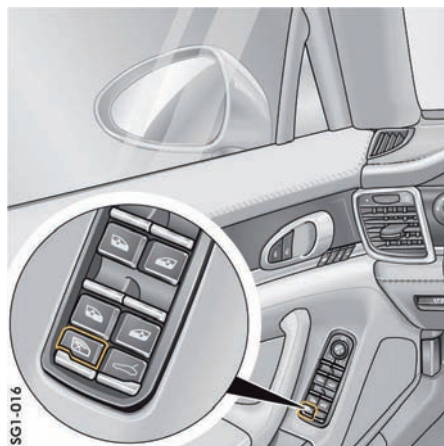

SG1-016

## 停用后部的控制按钮

按下驾驶员侧车门上控制面板中的安全按钮，可以停用后车门上的电动车窗按钮和后部中控台上的控制面板，但中控锁按钮除外。  
童锁开启时，后车门上的童锁将启用。

### 开启 / 关闭童锁

- ▷ 按下安全按钮 。  
按钮上的指示灯亮起。  
后部空调区域操作单元的显示区上显示一个锁止符号。  
后部空调区域的当前设置将会保留。  
后部空调控制面板的按钮将会停用。

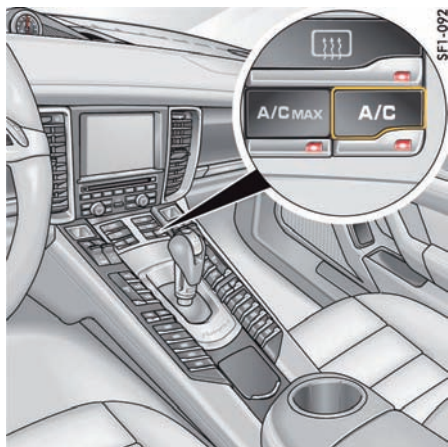

### “A/C”（空调）模式

在自动模式下，“A/C”（空调）模式是默认开启的。

空调系统压缩机的功率完全根据需要自动进行调节。

车外温度低于约 3°C 时，空调压缩机自动关闭。

有关开启和关闭自动模式的信息：

- ▷ 请参阅第 63 页的“开启/关闭自动模式”一章。

### 开启“A/C”（空调）模式

如果希望将乘客舱温度降低到低于车外温度，必须启用“A/C”（空调）模式。

- ▷ 按下按钮 **A/C**。

按钮上的指示灯亮起。

空调压缩机开启。

**或者**

按下左侧或右侧空调区域的按钮 **AUTO**。

### 关闭“A/C”（空调）模式

可以手动关闭 A/C 模式，以达到节约燃油等目的。

- ▷ 按下按钮 **A/C**。

按钮上的指示灯熄灭。

空调压缩机关闭。

制冷功能被停用。

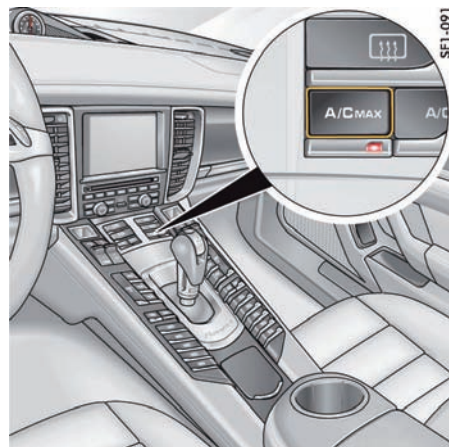

### “A/C MAX”（空调最高档）模式

在“A/C MAX”（空调最高档）模式下，乘客舱以最大功率制冷。

车内温度不自动进行调节。

### 开启“A/C MAX”（空调最高档）模式

- ▷ 按下按钮 **A/C MAX**。

按钮上的指示灯亮起。

### 关闭“A/C MAX”（空调最高档）模式

- ▷ 按下按钮 **A/C MAX**。

按钮上的指示灯熄灭。

**或者**

按下左侧或右侧空调区域的按钮 **AUTO**。

## “A/C MAX”（空调最高档）模式可提供更大的制冷输出功率

“A/C MAX”（空调最高档）模式可为前部空调区域提供额外的制冷输出功率。

为增加前部的制冷输出功率，后部空调区域会自动停用。

后部空调控制面板的显示区中将出现“OFF”（关闭）。



### 信息

如果在仪表板的多功能显示器中启用了“后部升级”功能，则在“A/C MAX”（空调最高档）模式下所有气流都会平均分配到各个空调区域。所有四个显示区上都会显示“LO”（低）。

没有针对前排座椅的特别制冷功能。

有关启用“后部升级”功能的信息：

▷ 请参阅第 71 页的“后部升级 (PANAMERA EXECUTIVE)”一章。

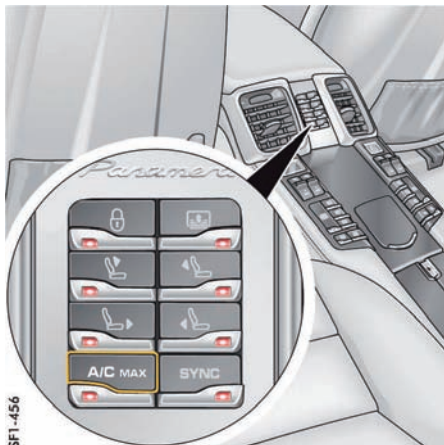

## 后部“A/C MAX”（空调最高档）模式 (Panamera Executive)

在后部“A/C MAX”（空调最高档）模式下，后排座椅区域以最大功率制冷。为此，前部空调区域的制冷输出功率会自动降低。前部空调控制面板的显示区中将显示“LO”（低）。车内温度不自动进行调节。

### 开启后部“A/C MAX”（空调最高档）模式

▷ 按下后部控制面板上的按钮 **A/C MAX**。  
按钮上的指示灯亮起。

### 关闭后部“A/C MAX”（空调最高档）模式

▷ 按下后部控制面板上的按钮 **A/C MAX**。  
按钮上的指示灯熄灭。

#### 或者

针对车辆后部的左侧或右侧空调区域按下按钮 **AUTO**。

## 空调压缩机信息

### 空调压缩机：

- 如果发动机在极大的负荷下运转，可能会暂时关闭，以确保发动机充分冷却。
- 温度低于大约 3°C 时自动关闭，并且无法开启，即使手动开启也不行。
- 在车窗关闭时的工作效率最高。  
如果车辆已接受较长时间的日晒，最好打开车窗，使车内短时间通风。
- 在某些车外温度和湿度条件下，冷凝水可能会从蒸发器上滴落，在车辆底下聚成一滩。这是正常现象，而并非泄漏迹象。

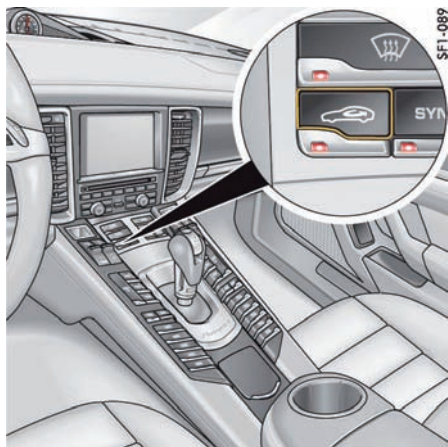

## 空气再循环模式

### 开启空气再循环模式

- ▷ 按下按钮 。  
按钮上的指示灯亮起。  
外界空气供应中断，只进行内部空气的内循环。

### 关闭空气再循环模式

- ▷ 按下按钮 。  
按钮上的指示灯熄灭。

### 信息

如果空调压缩机以手动或自动方式关闭，则空气再循环模式在约 3 分钟后终止。

## 设置自动空气再循环模式

在自动空气再循环模式下，新鲜空气供应量根据空气质量进行调节。

自动空气再循环模式可以在多功能显示器上开启和关闭。

车外温度低于约 5°C 时，空气再循环模式自动停用，以防止车窗起雾。

有关在多功能显示器上调节自动空气再循环模式的信息：

- ▷ 请参阅第 127 页的“设置空调”一章。

### 信息

推荐的工作模式为自动空气再循环模式（默认设置）。

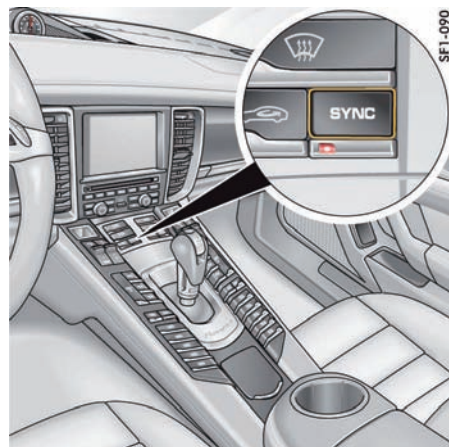

## 将驾驶员的空调设置应用到整个车辆-“SYNC”（同步）模式

“SYNC”（同步）功能可使驾驶员侧的空调设置应用于整个车辆。

### 开启“SYNC”（同步）模式

- ▷ 按下按钮 **SYNC**。  
按钮上的指示灯亮起。  
其他区域的显示指示值采用与驾驶员侧设置相同的值。

### 关闭“SYNC”（同步）模式

- ▷ 按下按钮 **SYNC**。  
按钮上的指示灯熄灭。  
**或者**  
其他任一空调区域的设置发生变化。

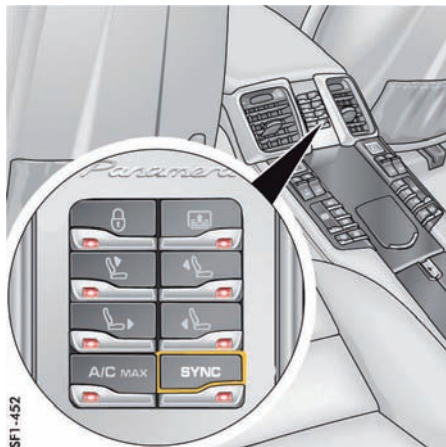

SF1-452

## 将后部乘客侧的空调设置应用到整个车辆 – “SYNC”（同步）模式 (Panamera Executive)

后部控制面板中的“SYNC”（同步）功能可使乘客侧后排座椅的空调设置应用于整个车辆。



### 开启后部“SYNC”（同步）模式

- ▷ 按下后部控制面板上的按钮 **SYNC**。按钮上的指示灯亮起。其他区域的显示指示值采用与乘客侧后排座椅设置相同的值。

### 关闭后部“SYNC”（同步）模式

- ▷ 按下后部控制面板上的按钮 **SYNC**。按钮上的指示灯熄灭。
- 或者**
- 其他任一空调区域的设置发生变化。

### 启动“SYNC”（同步）模式时后部空调区域的风量分配

如果按下前部控制面板上的按钮  或 , 气流会从车辆后部的中央出风口和侧出风口吹出。如果按下前部控制面板上的按钮 , 气流会吹入车辆后部的脚坑。

### 车内只有驾驶员时的推荐空调设置

为了使乘客舱实现最大舒适度, 建议使用“SYNC”（同步）模式。

有关启用“SYNC”（同步）模式的信息:

- ▷ 请参阅第 69 页的“将驾驶员的空调设置应用到整个车辆 – “SYNC”（同步）模式”一章。减少后部空调区域的风量不会提高前部区域的乘客舒适性。
- 有关调节风量的信息:
- ▷ 请参阅第 64 页的“设置风量”一章。

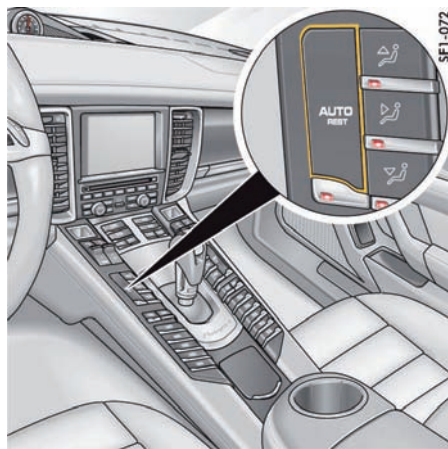

SF1-072

## “REST”（余热）模式

### 利用发动机余热

点火装置关闭后, 可利用发动机余热为车内供暖长达 20 分钟。

- ▷ 当点火装置关闭时, 按下前部控制面板上的 **AUTO REST** 按钮。按钮上的指示灯亮起。在“REST”（余热）模式下无法更改空调设置。

### 停用功能

- ▷ 按下前部控制面板上的按钮 **AUTO REST**。按钮上的指示灯熄灭。
- 或者**
- 开启点火装置。按钮上的指示灯指示原来的设置。



## **i** 信息

如果蓄电池电压过低，则“REST”（余热）模式一开始会受限，之后将关闭。

## 多功能显示器上的空调设置

与车辆空调有关的附加设置可以在仪表板的多功能显示器上进行调节。

有关在多功能显示器上进行空调设置的信息：

▷ 请参阅第 127 页的“设置空调”一章。

## 空调模式

在自动模式下提供有三种气流设置：

- “弱”：

建议对气流较为敏感，并会优先选择较小空调风量的乘客使用。

- “标准”：

默认设置。

- “强”：

以较强的气流对乘客舱通风。

能够明显感觉到气流。

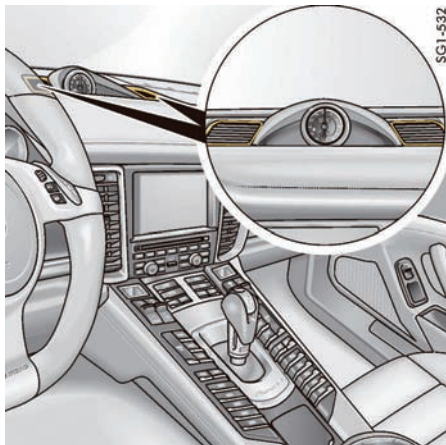

## 扩展通风板

仪表板顶部的扩展通风板可以在仪表板的多功能显示器中单独启用或停用。

乘客舱中的气流较为分散，并且没有那么直接。空调系统的自动控制功能会自动调节风量。

## 中央冷却器

如果不调节乘客舱温度控制，将降低从两个中央出风口吹出的气流温度。推荐偏爱让新鲜气流吹到头部/上身区域的乘客使用这种设置。

## 自动空气再循环

有关自动空气再循环模式的信息：

▷ 请参阅第 69 页的“空气再循环模式”一章。

## 后部升级 (Panamera Executive)

对于 Panamera Executive 车型，空调可根据自动模式下车辆后部的空调设置进行设置。

## 出风口

前仪表板和后部中控台带有出风口，可以手动打开和关闭，还可以调节气流方向。

### ● 打开出风口

▷ 向右转动出风口上的滚轮。

### ● 关闭出风口

▷ 向左转动出风口上的滚轮。

## 改变气流方向

▷ 沿所需的方向转动出风口翅片。

## 新鲜空气进气口

要确保进气畅通：

▷ 应确保挡风玻璃与发动机舱盖之间的新鲜空气进气口未覆盖冰雪和树叶。

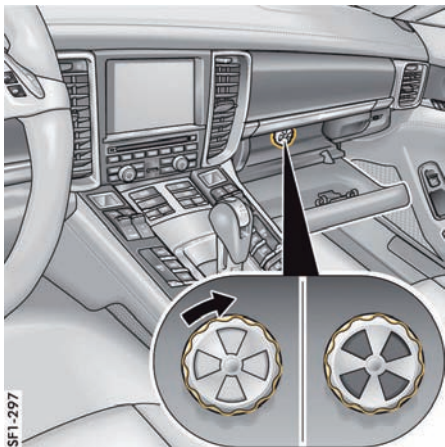

出风口，手套箱

## 冷却手套箱

冷却空气通过单独的出风口被引入手套箱。  
出风口可以手动打开和关闭。

### **i** 信息

冷空气可能从手套箱盖周围流入乘客舱。

- ▷ 如果车外温度较低，关闭手套箱中的出风口，以确保乘客舱保持尽可能高的加热效率。

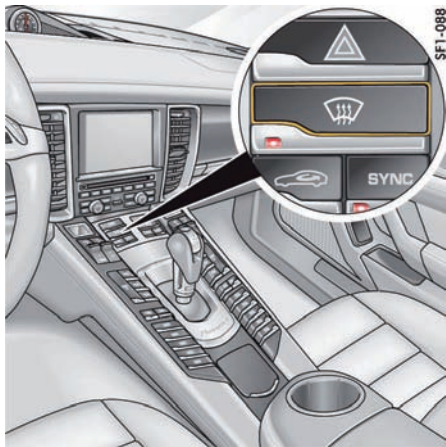

## 挡风玻璃除霜

### 启用除霜功能

- ▷ 按下按钮 。  
按钮上的指示灯亮起。  
气流吹向挡风玻璃和前侧车窗。  
以最快的速度对挡风玻璃进行除雾或除霜。

### 停用除霜功能

- ▷ 按下  按钮。  
按钮上的指示灯熄灭。  
**或者**  
按下左侧或右侧空调区域的按钮 **AUTO**。

### **i** 信息

在除霜模式下，后部的空气供应自动切断，以实现最大除霜效率。

气流吹向挡风玻璃和前侧车窗。

“OFF”（关闭）和锁止符号出现在后部空调区域操作单元的显示区中。空调设置无法改变。

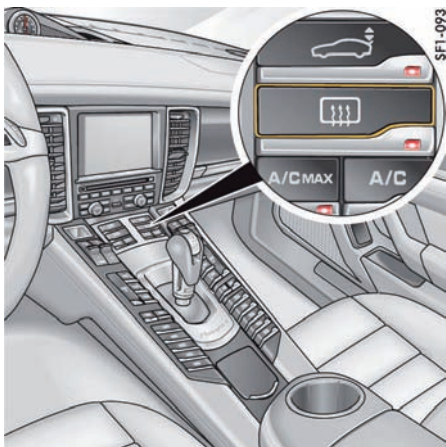

## **i** 信息

对于配备绝热隔音玻璃的车辆，后窗处于水平位置时可能会出现光学失真。当后窗加热功能开启时，失真度会增加。

## 加热式后窗 / 车外后视镜加热

当发动机运转时，加热式后窗 / 车外后视镜加热功能即准备就绪。

### 开启

▷ 按下  按钮。

按钮上的指示灯亮起。

根据外界温度，后窗 / 车外后视镜加热装置在约 5 至 20 分钟后自动关闭。

▷ 再次按下按钮可重新开启加热功能。

### 关闭

▷ 按下按钮 。

按钮上的指示灯熄灭。

# 车窗和可倾 / 滑动式天窗

电动车窗 .....	75
可倾 / 滑动式天窗 .....	78

## 电动车窗



警告

打开和关闭车窗

打开或关闭车窗时，特别是在单触模式下，肢体可能被夹在移动的车窗与固定的车辆部件之间。

- ▷ 在车窗打开或关闭时，请确保不要使任何人受到伤害。
- ▷ 离开车辆时请务必拔下驾驶员车匙；对于配备保时捷免钥匙进入系统的车辆，请务必关闭点火装置。离开车辆时，请务必随身携带驾驶员车匙。否则，对该车不熟悉的人员操作电动车窗时可能会受伤。
- ▷ 在发生危险的情况下，立即松开车钥匙上的按钮；对于配备保时捷免钥匙进入系统的车辆，立即松开门把手上的按钮。
- ▷ 不要将儿童单独留在车内。

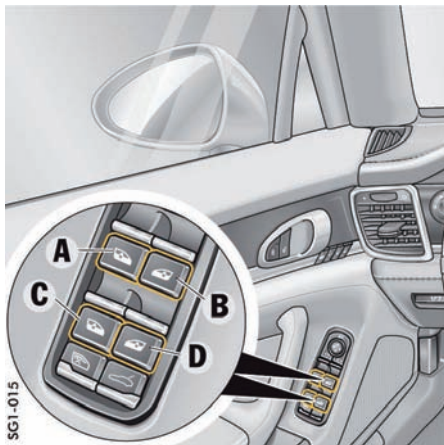

A - 驾驶员侧的电动车窗

B - 乘客侧电动车窗

C - 左后电动车窗

D - 右后电动车窗

### 打开 / 关闭车窗

#### 用跷板开关打开车窗

- ▷ 按动相应车窗的跷板开关，直到车窗达到所需的位置。

#### 用跷板开关关闭车窗

- ▷ 拉动相应车窗的跷板开关，直到车窗达到所需的位置。

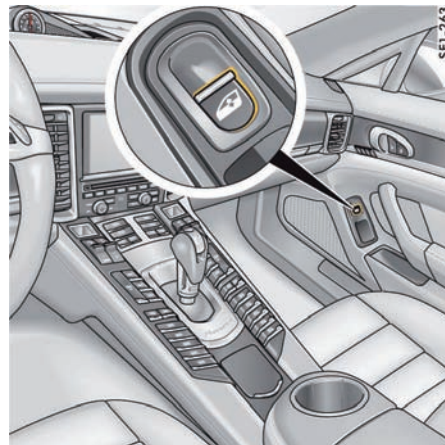

乘客侧车门中的电动车窗开关



信息

跷板开关具有两级功能。当您操作开关时，可以明显感觉到两个档位。

#### 第一级 - 手动操作

如果将相应的开关移动到第一级，车窗将以手动方式打开或关闭。

当松开开关时，车窗停止移动。

#### 第二级 - 单触式操作

如果将相应的开关完全移动到第二级，车窗将以自动方式打开或关闭。

再次操作开关，车窗将停在所需的位置。

### 电动车窗的准备就绪状态

以下情况下，电动车窗准备就绪：

- 在点火装置打开的情况下。
- 关闭点火装置后最多 10 分钟，直到首次打开驾驶员侧或乘客侧车门。  
仅在开启点火装置时才能使用单触式操作关闭车窗。



后电动车窗

### **i** 信息

如果一个车窗在关闭过程中受到阻碍，该车窗将会停止关闭并重新打开几厘米。

如果在大约 10 秒内车窗再次受阻，该车窗的单触式操作功能将被停用。

可以手动关闭该车窗。此时，车窗以最大闭合力关闭。

使用手动关闭功能完全关闭车窗后，单触式操作功能将再次启用。

### **警告**

手动关闭车窗。

如果在车窗受阻之后单触式操作被停用，那么在使用手动关闭功能时，车窗将以最大闭合力关闭。

▷ 车窗关闭时，确保不要让任何人受伤或遭到挤压或碰撞。

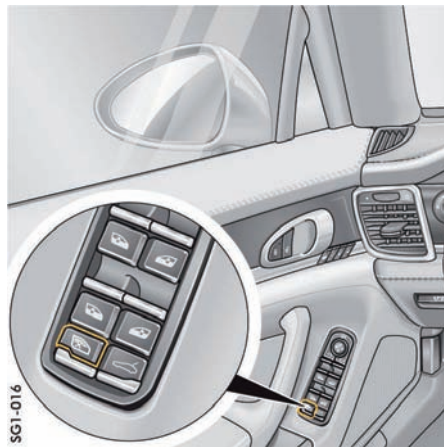

### 停用后部的控制按钮（童锁）

按下驾驶员侧车门上控制面板中的安全按钮，可以停用后车门上的电动车窗按钮和后部中控台上的控制面板，但中控锁按钮除外。童锁开启时，后车门上的童锁将启用。

### 开启 / 关闭童锁

▷ 按下安全按钮 .

童锁启用后，安全按钮上的指示灯亮起。



未配备保时捷免钥匙进入系统的车辆

### 用驾驶员车匙打开 / 关闭车窗

- ▷ 按住驾驶员车匙上用来开启和锁止车辆的按钮，直到车窗达到所需位置。

#### **i** 信息

- 如果所有车窗和滑动天窗均完全关闭，则危险警示灯会闪烁一次。
- 如果已升起后侧车窗的遮阳卷帘，则后侧车窗不会打开。

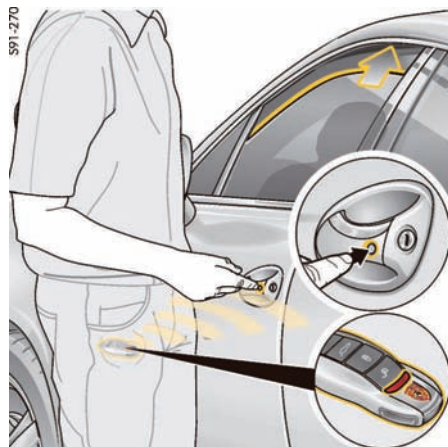

配备保时捷免钥匙进入系统的车辆

### 使用车门把手上的按钮来关闭车窗 (配备保时捷免钥匙进入系统的车辆)

- ▷ 当锁止车辆时，按住门把手中的按钮，直到车窗到达所需的位置。

#### **i** 信息

- 如果所有车窗和滑动天窗均完全关闭，则危险警示灯会闪烁一次。

### 连接车辆蓄电池后存储车窗的极限位置

如果车辆蓄电池被断开又重新连接，车窗的极限位置会丢失。车窗的单触式操作功能被停用。

对所有车窗执行以下操作步骤：

1. 通过拉动跷板开关将车窗完全关闭一次。
2. 如果车窗完全关闭，再次短暂拉动跷板开关。
3. 通过按动跷板开关将车窗完全打开一次。

## 可倾 / 滑动式天窗

电动可倾 / 滑动式天窗由有色单层安全玻璃制成。它配有一个滑动式天窗盖，可以连续进行手动调节，以阻挡阳光直射入车内。

可以在后部滑动打开或升起可倾 / 滑动式天窗。



警告

打开和关闭可倾 / 滑动式天窗。

打开或关闭可倾 / 滑动式天窗时，尤其是在单触模式中时，肢体可能会卡在移动的天窗与固定的车辆部件之间。

- ▷ 操作可倾 / 滑动式天窗时，请确保不会使任何人受伤。
- ▷ 离开车辆时请务必拔下驾驶员车匙；对于配备保时捷免钥匙进入系统的车辆，请务必关闭点火装置。离开车辆时，请务必随身携带驾驶员车匙。对车辆不熟悉的人员（如儿童）操作可倾 / 滑动式天窗可能会对自身造成伤害。
- ▷ 遇到危险时，如果正在使用该舒适功能，应立即沿相反方向启用用于操作可倾 / 滑动式天窗的开关或拔出车钥匙。

### 可倾 / 滑动式天窗的准备就绪状态

以下情况下，可倾 / 滑动式天窗准备就绪：

- 在点火装置打开的情况下。
- 关闭点火装置后最多 10 分钟，直到首次打开驾驶员侧或乘客侧车门。

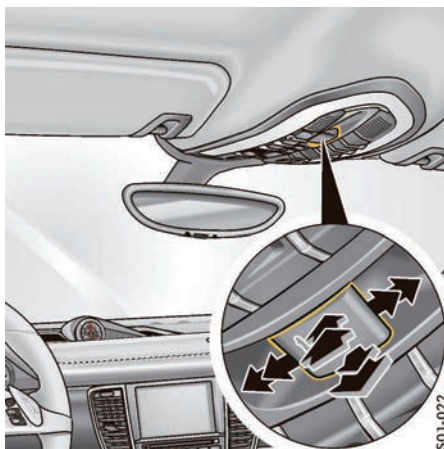

S01-022

### 操作可倾 / 滑动式天窗

可使用顶置控制台中的按钮  操作可倾 / 滑动式天窗。



信息

滑动式天窗按钮在所有移动方向上都具有两级功能。当您操作开关时，可以明显感觉到两个档位。

#### - 第一级 - 手动操作

如果沿一个方向将按钮移动到第一级，可沿相关方向手动调节可倾 / 滑动式天窗。  
开关松开时，调节停止。

#### - 第二级 - 单触式操作

如果将按钮完全移动到第二级，可倾 / 滑动式天窗将自动打开或关闭。

沿任何方向再次操作开关，可倾 / 滑动式天窗将停在所需的位置。



信息

- 可倾 / 滑动式天窗在车速过高或温度过低时将无法操作。
- 可倾 / 滑动式天窗配有限力装置。如果在关闭过程中受阻，可倾 / 滑动式天窗立即再次开启。

### 打开时的噪音优化位置

在手动模式和单触式操作模式下，可倾 / 滑动式天窗滑动打开，直到达到噪音最小的最佳极限位置。

### 完全打开可倾 / 滑动式天窗

沿打开方向再次操作按钮  可以完全打开可倾 / 滑动式天窗。

完全打开后，根据车速，可倾 / 滑动式天窗可能产生风噪音。



## 用车钥匙打开 / 关闭可倾 / 滑动式天窗

可以使用车钥匙升起全景式天窗系统，改善乘客舱的通风。

### 打开可倾 / 滑动式天窗

- ▷ 按住驾驶员车匙上的开启按钮 ，直到可倾 / 滑动式天窗到达所需的位置。

### 关闭可倾 / 滑动式天窗

- ▷ 按住车钥匙上用于锁止车辆的按钮 ，直到可倾 / 滑动式天窗到达所需的位置。



#### 信息

在所有车窗以及可倾 / 滑动式天窗都完全关闭后，危险警示灯将闪烁。

## 用门把手中的按钮关闭可倾 / 滑动式天窗（配备保时捷免钥匙进入系统的车辆）

对于配备保时捷免钥匙进入系统的车辆，也可通过按下门把手中的按钮关闭可倾 / 滑动式天窗。

- ▷ 按住门把手中用于锁止车辆的按钮，直到可倾 / 滑动式天窗达到所需的位置。



#### 信息

- ▷ 在所有车窗以及可倾 / 滑动式天窗都完全关闭后，危险警示灯将闪烁。

## 存储可倾 / 滑动式天窗的极限位置

如果车辆蓄电池没电或进行了跨接起动、紧急操作或更换了可倾 / 滑动式天窗的保险丝后，则断开和连接车辆蓄电池后，天窗的极限位置记忆会丢失。



#### 警告

存储极限位置。

存储极限位置时，天窗以最大闭合力关闭。

- ▷ 关闭可倾 / 滑动式天窗时应确保不会造成人员受伤，遭到挤压或碰撞。

存储可倾 / 滑动式天窗极限位置时，车辆必须静止。

1. 打开点火装置。
2. 沿关闭方向向前按住开关 。

约 10 秒钟后，开始存储极限位置。

按住按钮，直到天窗完全停止移动。

此程序最多需花费 20 秒钟。

如果在天窗完全停止移动之前松开按钮，则应再次启动存储过程。

## 可倾 / 滑动式天窗的紧急操作

如果可倾 / 滑动式天窗的关闭操作受阻，可以用力手动将其关闭。



#### 警告

可倾 / 滑动式天窗的紧急关闭。

在天窗的紧急关闭过程中，闭合力在必要时会分级自动增加。

- ▷ 操作可倾 / 滑动式天窗时应确保不会使人员受伤，遭到挤压或碰撞。

### 在限力装置反复干预后紧急关闭

1. 移除障碍物。
2. 沿关闭方向反复按下或按住按钮 ，直到天窗关闭并停止在关闭位置。

### 可倾 / 滑动式天窗驱动装置失效时的紧急操作

如果可倾 / 滑动式天窗出现故障，可以使用工具包中的六角扳手以手动方式将其关闭或打开。

- ▷ 在使用紧急操作之前，检查并确认保险丝完好。

有关检查保险丝的信息：

- ▷ 请参阅第 265 页的“更换保险丝”章节。

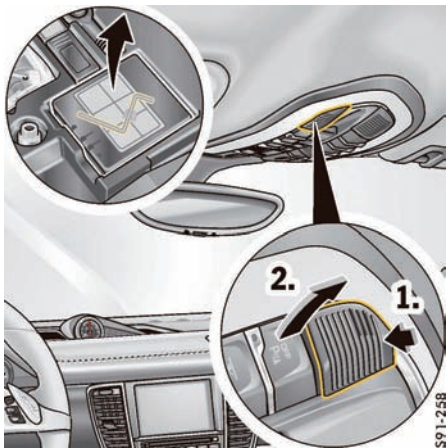

1. 轻按左侧乘客舱监控传感器上方护盖的前端。护盖的另一端将翘起。

2. 松开护盖。

▷ 从行李厢中的工具包内取出六角扳手。

有关工具包的信息：

▷ 请参阅第 250 页的“警告三角形、急救包（非 PANAMERA S E-HYBRID）”章节。

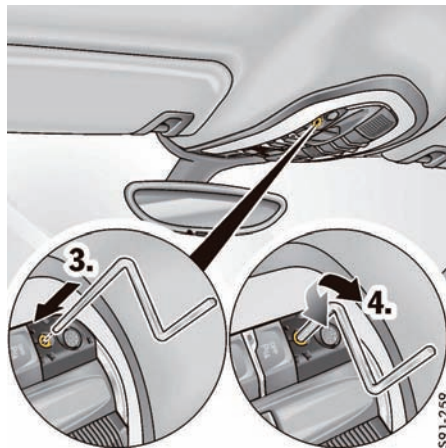

3. 将六角扳手完全插入开口中。

4. 将扳手保持在该位置并转动。

5. 取下扳手。

将扳手放入工具包中。

6. 卡入护盖。

▷ 排除故障。请向合格的专业维修中心咨询。我们建议您让 Porsche 中心执行这项工作，因为他们拥有经过培训的维修中心专业人员，并且备有必要的零件和工具。

# 车灯、转向指示灯和挡风玻璃雨刷器

灯光开关 .....	82
自动行车灯辅助装置 .....	82
转向指示灯 / 远光灯 / 大灯远近光操纵杆 .....	85
仪表板照明 .....	87
危险警示灯 .....	87
车内照明 .....	88
<b>概述 - 挡风玻璃雨刷器</b> .....	90
挡风玻璃雨刷器 / 清洗器操纵杆 .....	91

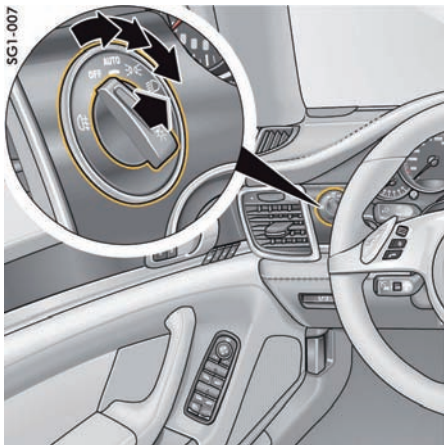

## 灯光开关

**OFF** 车灯关闭。

当点火装置开启时，日间行车灯开启。

**AUTO** 自动行车灯辅助装置

 侧灯

牌照灯、仪表板照明、侧灯开启，日间行车灯关闭。

 近光灯 / 行车灯

仅在点火装置打开时启用。

 后雾灯

在近光灯位置拉动开关。指示灯亮起。

## 信息

如果在车灯点亮的情况下拨下车钥匙并打开车门，将响起声音信号（锣声），提醒您蓄电池可能会放电。

对于某些国家 / 地区，可能会因法律要求而有所不同。

## 信息

车辆的车外灯可能会因温度和湿度的变化而起雾。当车辆行驶足够远的距离之后，雾气会变干消失。

## 自动行车灯辅助装置

自动行车灯辅助装置是一项舒适功能。开启该装置之后，您 Porsche 车辆的行车灯（近光灯）将随着环境亮度的变化而自动开启和关闭。

自动行车灯辅助装置也能控制日间行车灯、自动回家照明和动态弯道灯。

将灯光开关设置到位置 **AUTO** 时，自动行车灯辅助装置启用。

尽管行车灯辅助装置可以提供辅助，驾驶员仍有责任按照相关规定使用传统的灯光开关开启行车灯。

因此，使用行车灯辅助装置启用大灯并不能免除驾驶员对行车灯进行正确操作的责任。



**警告**

在未开启车灯的情况下驾驶。

如果您在未开启车灯的情况下驾驶车辆，可能会明显限制您的视野，并妨碍其他道路使用者看到您的车辆。

▷ 必须随时注意自动行车灯控制功能的工作状态。

## 信息

自动车灯辅助装置/保时捷动态照明系统(PDLS)发生故障时,仪表板中的PDLS警示灯亮起,并且仪表板的多功能显示器上显示一条警告信息。

与仪表板上的指示灯和警示灯有关的信息:

▷ 请参见第 95 页的“仪表板”章节。

有关多功能显示器上的警告信息:

▷ 请参见第 131 页的“警告和提示信息的综述”章节。

## 近光灯 / 行车灯

如果将灯光开关置于 **AUTO** 位置,则在下列情况下,近光灯自动开启:

- 傍晚时
- 黑暗中
- 驶过隧道时
- 雨天
- 在高速公路上行驶时 (日间行车灯停用)

近光灯开启时,车速表上的指示灯  亮起。

## 信息

无法识别是否有雾。

▷ 在有雾的情况下,必须手动开启行车灯。

## 雨天功能

行车灯在雨刷器连续工作 5 秒后自动开启。在雨刷器停止工作后约 4 分钟,行车灯将关闭。

## 白天的高速公路功能

在明亮条件下以及在日间行车灯停用的情况下,行车灯在车速超过约 140 km/h 时开启。

在以低于约 65km/h 的车速驾驶时,如果外部环境亮度允许,行车灯将延迟约 4 分钟关闭。

## 自动大灯水平调节

当点火装置和近光灯开启时,大灯光束的水平位置根据车辆载荷自动改变。在加速和制动时,大灯光束的水平位置自动保持恒定。

## 信息

将灯光开关设置到位置  (近光灯 / 行车灯) 时,也可以进行自动大灯水平调节。

## 日间行车灯

如果将车灯开关设置到位置 **OFF** (车灯关闭),则当点火装置打开时,日间行车灯自动亮起。

如果将灯光开关设置到位置 **AUTO**,在明亮条件下以及打开点火装置时,日间行车灯自动亮起。

如果将灯光开关设置到位置  (近光灯 / 行车灯),日间行车灯不开启。

开启和关闭日间行车灯的规定根据各个国家 / 地区的法律要求而有所不同。

## 自动回家照明灯 (回家照明功能 / 上车照明功能)

### 开启自动回家照明灯

▷ 将灯光开关设置到 **AUTO**。

以下车灯具有延时关闭功能,方便您安全上下车,并让您在黑暗中获得更好的视野:

- 日间行车灯
- 车外后视镜中的门控灯 (带有舒适性位置记忆功能且车外后视镜折叠的车辆),
- 前、后侧面示廓灯
- 牌照灯

### 回家照明功能 (延迟关闭)

车辆锁止后,车灯按照多功能显示器上预设的延时关闭时间保持开启。

有关在多功能显示器上调节车外灯关闭延迟时间的信息:

▷ 请参见第 124 页的“调节车外灯”章节。

### 上车照明功能

该功能在车辆被解锁时按照多功能显示器上预设的关闭延迟时间照亮车辆周围区域。

当开启点火装置或将灯光开关设置到除 **AUTO** 之外的其他位置时,车灯关闭。

有关在多功能显示器上调节车外灯关闭延迟时间的信息:

▷ 请参见第 124 页的“调节车外灯”章节。

## 保时捷动态照明系统 (PDLS)

当灯光开关被设置到位置 **AUTO** 时，静态弯道灯、动态弯道灯和高速公路功能在黑暗时开启。

### 静态弯道灯 / 转向灯

在车速不超过约 40 km/h 时，如果操作转向灯或快速转动方向盘，则静态弯道灯会开启。在车速超过约 40 km/h 时，如果快速转动方向盘，静态弯道灯将会开启。



### 信息

- ▷ 当灯光开关被设置到位置  (近光灯/行车灯) 时，也可开启静态弯道灯。

### 动态弯道灯

在车速超过 8 km/h 时，近光灯或远光灯将根据车速和方向盘转动幅度沿弯道方向转动，以便更清晰地照亮道路。

当动态弯道灯出现故障时，仪表板中的保时捷动态照明系统 (PDLS) 警示灯闪烁，并且仪表板多功能显示器中显示一条警告信息。

有关多功能显示器上的警告消息的信息：

- ▷ 请参见第 131 页的“警告和提示信息的综述”章节。

### 黑暗中的高速公路功能

如果车辆以超过约 130 km/h 的车速在黑暗中行驶，行车灯的分配特性会改变。光束变得更长，视野扩大。

### 雾灯

在车速低于约 60 km/h 的情况下打开雾灯时，行车灯的灯光分布特性会发生变化。光束变得更宽，并且眩目情况减弱。

SFI-453

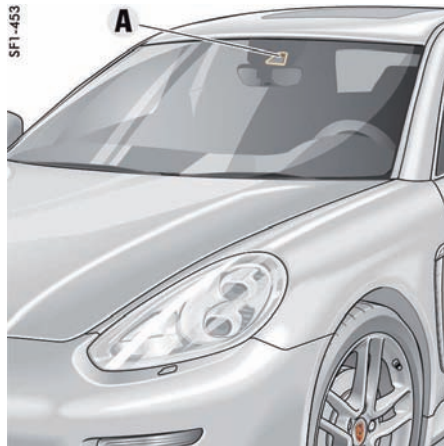

## 保时捷动态照明系统升级版 (PDLS 升级版)

### 动态远光灯

在配备动态远光灯的情况下，摄像头 **A** 会识别前车和来车的光源，并在近光灯照明和远光灯照明之间分几个等级逐渐调节行车灯的光束截止线。等级选择的依据为：行车灯的光束明暗截止线必须到达第二辆被识别的车辆。

如果出现以下情况，该功能将在黑暗时启用：

- 已选择灯光开关位置 **AUTO**。
- 车速高于约 60 km/h。
- 在仪表板的多功能显示器上启用了动态远光灯。  
请参见第 131 页的“警告和提示信息的综述”章节。

- 已开启动态远光灯。  
请参见第 86 页的“启用和停用（在配备动态远光灯的车辆上）”章节。

为了避免在多建筑物地区使用全远光灯照明，动态远光灯在车速低于约 30 km/h 时不可用。此外，如果摄像头识别到两盏及两盏以上的路灯，则全远光灯照明会自动切换成近光灯照明。有关多功能显示器上的警告信息：

- ▷ 请参见第 131 页的“警告和提示信息的综述”章节。

### **i** 信息

- ▷ 为确保摄像头选项不受干扰：  
请勿使用物品（如胶贴）阻碍摄像头区域 **A**。
- ▷ 摄像头 **A** 必须始终保持无污、无冰雪，以确保其功能完全正常。  
车辆养护说明：  
请参见第 241 页的“车辆养护说明”章节。



**警告**

注意力不集中

尽管配备了动态远光灯功能，驾驶员仍有责任根据驾驶过程中的光线情况、能见度以及交通情况等来手动调节远光灯。驾驶员不能完全依赖该系统来关注所有情况。

在以下情况下可能需要手动调节：

- 遇到恶劣天气情况（例如雨、冰雪、大量水雾天气）。
- 在来车会被部分遮掩的道路（例如高速公路）上。
- 遇到自身照明状况较差的道路使用者（例如骑自行车的人）。
- 在急弯、陡坡或凹陷处。
- 在照明不良的多建筑物地区。
- 遇到强反射（例如信号）。
- 摄像头区域的挡风玻璃起雾、脏污、覆冰或被胶贴遮盖。
- ▷ 请务必小心驾驶。
- ▷ 请随时注意交通和车辆周围区域的情况。
- ▷ 请根据光线情况、能见度和交通情况改为手动调节远光灯。

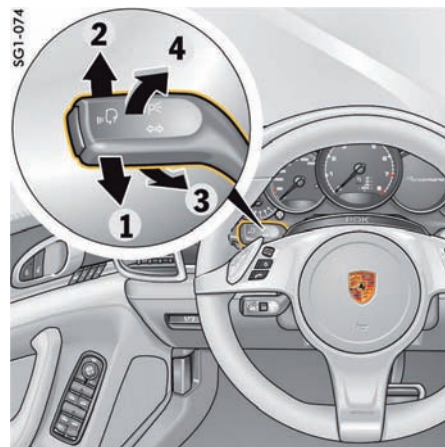

## 转向指示灯 / 远光灯 / 大灯远近光操纵杆

点火装置打开后，转向指示灯、近光灯和远光灯准备就绪。

- 1 - 左侧转向指示灯
- 2 - 右侧转向指示灯
- 3 - 远光灯、动态远光灯
- 4 - 大灯远近光闪光器

操纵杆位于中央位置 - 近光灯

### 转向指示灯

- ▷ 将操纵杆推至下部或上部压力点 **1** 或 **2** 一次。  
转向指示灯闪烁三次。



## 远光灯

### 开启和关闭（在未配备动态远光灯的车辆上）

- ▷ **开启**：推动操纵杆一次至前部压力点 **3**。  
转速表上的指示灯  亮起。
- ▷ **关闭**：拉动操纵杆一次至后部压力点 **4**。

### 启用和停用（在配备动态远光灯的车辆上）

启用动态远光灯之前，必须满足以下条件：

- 黑暗中
- 已选择灯光开关位置 **AUTO**。
- 车速高于约 60 km/h。
- 在仪表板的多功能显示器上启用了动态远光灯。  
请参见第 125 页的“启用和停用动态远光灯”章节。
- ▷ **启用**：推动操纵杆一次至前部压力点 **3**。  
车速表上的指示灯  亮起。然后该功能会在近光灯和全远光灯照明之间分几个等级进行自动调节。  
如果远光灯部分或完全启用，则转速表上的指示灯  亮起。
- ▷ **停用**：拉动操纵杆一次至后部压力点 **4**。  
如果转速表上的指示灯  亮起，则只可对动态远光灯执行停用操作。

### 开启和关闭（在配备动态远光灯的车辆上）

如果动态远光灯被停用或相应前提条件未满足，则远光灯可手动开启或关闭。

必须满足以下情况：

- 黑暗中
- 已选择灯光开关位置 **AUTO**。
- ▷ **开启**：推动操纵杆一次至前部压力点 **3**。  
转速表上的指示灯  亮起。
- ▷ **关闭**：拉动操纵杆一次至后部压力点 **4**。

## 大灯远近光闪光器

- ▷ 拉动操纵杆一次至后部压力点 **4**。  
转速表上的指示灯  短时亮起。

## 停车灯

停车灯只能在点火装置关闭后开启。

- ▷ 向上或向下移动操纵杆即可开启右侧或左侧停车灯。

在停车灯已开启的情况下，如果关闭点火装置并打开车门，仪表板的多功能显示器上将显示信息“**停车灯已开启**”。

有关多功能显示器上的警告消息的信息：

- ▷ 请参见第 131 页的“警告和提示信息的综述”章节。

## 自适应制动灯

在紧急制动情况下，制动灯将根据车辆的减速而闪烁。





## 仪表板照明

通过光线传感器 **B**，照明被自动调节到适合环境亮度。

此外，当车辆照明开启时，也可以手动调节仪表板和开关的照明亮度。

▷ 将调节按钮 **A** 向适宜方向旋转并保持住，直到获得理想的照明亮度。



**警告**

行驶时调节亮度。

在驾驶过程中调节亮度可能会导致您失去对车辆的控制。

▷ 驾驶中不要将手臂穿过方向盘轮辐进行调节。

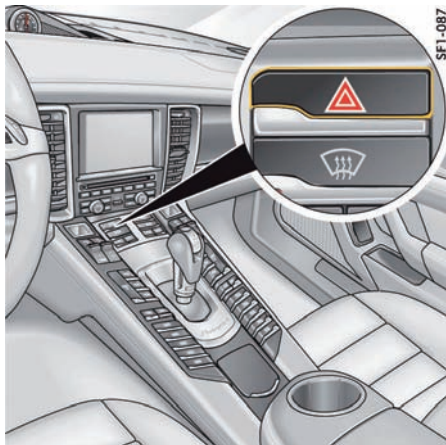

## 危险警示灯

无论点火锁处于什么位置，危险警示灯均可开启。

### 开启和关闭

▷ 按下中控台上的危险警示灯按钮。

按下该按钮时，所有转向指示灯、按钮中的指示灯以及转速表上的转向指示灯均闪烁。

如果危险警示灯长时间保持启用，则每次闪烁时的亮灯时间将缩短，以保护车灯。

## 危险警示灯在紧急制动过程中自动启用

车辆在车速超过约 70 km/h 的行驶过程中全力制动直到停止（如突然遭遇前方交通阻塞）时，危险警示灯将自动启用，而且在制动过程中，制动灯颤动。

▷ 按下中控台上的危险警示灯按钮，停用危险警示灯。

当车辆再次开始移动时，危险警示灯被自动禁用。

## 危险警示灯在车辆发生事故时自动开启

发生事故时，危险警示灯自动启用。

▷ 要停用危险警示灯，先关闭点火装置，然后再次打开。

有关打开和关闭点火装置的信息：

▷ 请参见第 148 页的“点火锁，方向盘锁”章节。

## 车灯故障或失效

车灯发生故障或失效时，仪表板的多功能显示器上将显示一条信息。

有关多功能显示器上的警告消息的信息：

请参见第 131 页的“警告和提示信息的综述”章节。

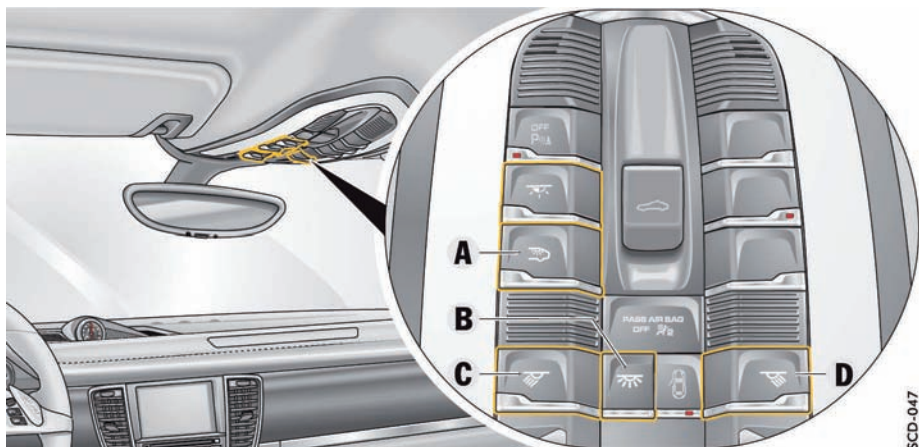

- A - 前部车内灯按钮
- B - 后部车内灯按钮
- C、D - 前排阅读灯按钮

## 车内照明

### 车内灯

#### 开启和关闭前部车内灯

- ▷ 按下按钮 A。

#### 开启和关闭后部车内灯

- ▷ 按下前部顶置控制台中的按钮 B 或相关车门上方的按钮 E。

### 变光（亮度调节）

- ▷ 按下前部车内灯的按钮 A 或相关后部车内灯的按钮 E 并按住至少 1 秒，直到达到所需的亮度水平。

### 阅读灯

#### 开启和关闭前排阅读灯

- ▷ 按下按钮 C 或 D。

#### 开启和关闭后排阅读灯

- ▷ 按下相关车门上方的按钮 E。

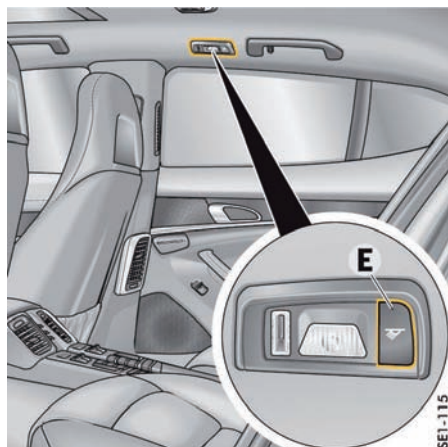

- E - 后阅读灯及室内灯按钮

### 变光（亮度调节）

- ▷ 按下按钮 C 或前排阅读灯按钮 D 或相关后排阅读灯按钮 E 并按住至少 1 秒，直到达到所需的亮度水平。

### 自动车内灯关闭功能

在黑暗中，车内照明将在发动机停止运转 16 分钟后关闭，以节约车辆蓄电池电量。

在日光下，手动开启的车内灯在 1 分钟后自动关闭。

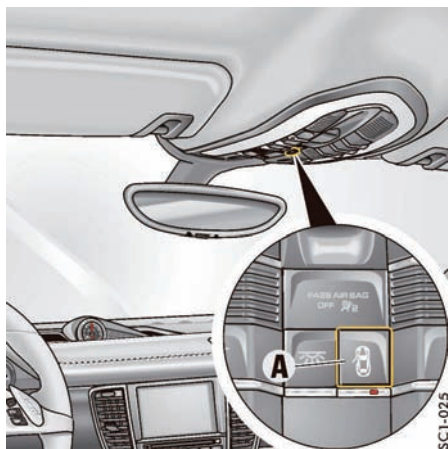

## 开启和关闭自动车内照明

- ▷ 按下按钮 A。

当关闭自动车内照明时，按钮上的指示灯亮起。

如果开启了自动车内照明，在黑暗中

- 解锁或打开车门时，从点火锁中拔出驾驶员车匙时或（对于配备保时捷免钥匙进入系统的车辆）锁止方向盘时，车内照明就会**开启**。

- 关闭车门后，车内照明在延迟约 120 秒之后就会**关闭**。可在多功能显示器上预设关闭延迟时间。

点火装置打开或车辆锁止时，车内照明立即关闭。

有关设置车内灯关闭延迟时间的信息：

- ▷ 请参见第 125 页的“设置车内照明的关闭延迟时间”章节。

## 定位灯

前部控制台、杂物盒和后部车灯组件中的照明灯能够在黑暗中帮助车辆乘员找到车辆中的重要控制按钮并确保更好的整体定位。这些照明灯在车辆解锁时亮起，在车辆锁止时再次自动熄灭。

## 变光（亮度调节）

在多功能显示器上调节定位灯的亮度。

有关调节定位照明亮度的信息：

- ▷ 请参见第 125 页的“调节定位灯的亮度”章节。

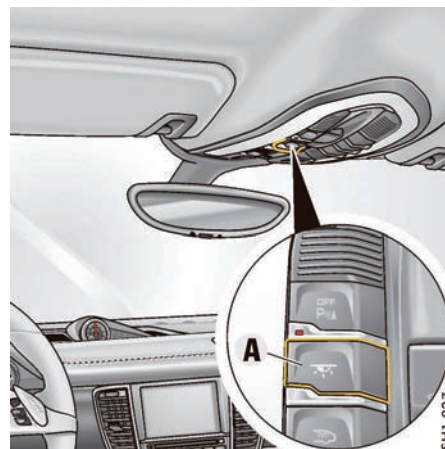

## 环境照明

环境照明用于在夜间驾驶车辆时为乘客舱提供微弱的照明。当车辆锁止时，环境照明会自动关闭。

## 打开和关闭环境照明

- ▷ 按下按钮 A。

## 变光（亮度调节）

- ▷ 按住环境照明调光按钮 A 至少 1 秒，直达到到所需的亮度。

## 概述 - 挡风玻璃雨刷器

本概述不能代替“挡风玻璃雨刷器 / 清洗器操纵杆”章节中提供的信息，尤其不能代替警告信息。

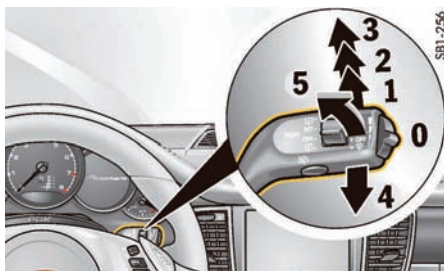

挡风玻璃雨刷器操纵杆

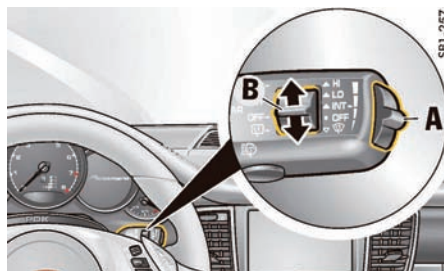

雨刷器刮水周期开关 (A) 和后雨刷器开关 (B)

### 我想要做什么？

#### 前挡风玻璃雨刷器自动刮扫（雨量传感器操作）

### 我必须做什么？

将操纵杆按到档位 1。

#### 调节雨量传感器

向上（加大刮扫频率）或向下（减小刮扫频率）调节操纵杆右侧的开关 A。

#### 前挡风玻璃雨刷器刮扫

低速：将操纵杆按到档位 2。

快速：将操纵杆按到档位 3。

刮扫一次：将操纵杆短暂移动到位置 4（将操纵杆保持在位置 4 会加快刮扫速度）。

#### 前挡风玻璃喷水 and 刮扫

将操纵杆朝方向盘拉 to 位置 5 并保持住。

#### 后挡风玻璃雨刷器刮扫（间歇刮水）

将开关 B 向上推到档位 INT（间歇）。

#### 后挡风玻璃雨刷器刮扫（刮扫一次）

将开关 B 向上或向下推到底。

## 挡风玻璃雨刷器 / 清洗器操纵杆



小心

意外刮扫

在雨量传感器操作中，如果检测到挡风玻璃上有湿气，则挡风玻璃雨刷器会自动刮扫。

- ▷ 清洗挡风玻璃之前，请务必关闭挡风玻璃雨刷器，以防雨刷器意外操作（雨量传感器操作）。

### 注意

存在发动机舱盖、挡风玻璃和雨刷系统损坏的风险。

- ▷ 只有在足够湿润时，雨刷器才能刮扫挡风玻璃，否则挡风玻璃上可能会留下刮痕。
- ▷ 如果雨刷器刮片冻结，应在驾车前先将刮片解冻。
- ▷ 在大灯清洗系统冻结时不要进行操作。
- ▷ 在洗车装置内清洗车辆时，请务必关闭挡风玻璃雨刷器，以防其意外刮扫（雨量传感器操作）。
- ▷ 在洗车装置内清洗车辆时，不要操作大灯清洗系统。
- ▷ 清洗挡风玻璃之前，请务必关闭挡风玻璃雨刷器，以防雨刷器意外操作（雨量传感器操作）。
- ▷ 更换雨刷器刮片时务必将雨刷器臂牢牢固定。

- ▷ 打开发动机舱盖之前，请务必关闭挡风玻璃雨刷器（雨刷器开关处于位置 0）。如果雨刷器臂不在其极限位置，当打开发动机舱盖时，它们将停止移动。雨刷器臂会留在此位置，直到发动机舱盖关闭，雨刷系统关闭后再次打开为止。

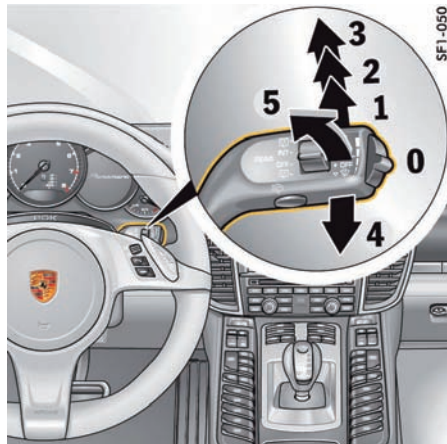

### 前雨刷器和大灯清洗系统

#### 0 - ● OFF 挡风玻璃雨刷器关闭

关闭挡风玻璃雨刷器时，以及偶尔在关闭点火装置后，雨刷器会从其停止位置稍微向上移动，使刮水边缘正确对齐。

#### 1 - ▲ INT 挡风玻璃雨刷器的雨量传感器操作

将雨刷器操纵杆向上移动至第一个档位。

#### 2 - ▲ LO 挡风玻璃雨刷器 - 慢速操作

将雨刷器操纵杆向上移动至第二个档位。

#### 3 - ▲ HI 挡风玻璃雨刷器 - 快速操作

将雨刷器操纵杆向上移动至第三个档位。

#### 4 - 挡风玻璃雨刷器 - 单触式操作

将雨刷器操纵杆向下移动。

前挡风玻璃雨刷器执行一个刮扫循环。

#### 5 - 挡风玻璃雨刷器和清洗系统

将雨刷器操纵杆朝向方向盘拉动。

将操纵杆朝方向盘拉动时，清洗系统进行喷水 and 刮扫操作。

松开雨刷器操纵杆后，雨刷器将进行数次无水刮扫操作。

在挡风玻璃上每刮扫 10 次之后，将自动清洁一次大灯。



#### 信息

- ▷ 如果严重脏污，可反复清洗。
- ▷ 应定期清除顽固污垢（例如昆虫残渍）。

有关车辆养护的信息：

- ▷ 请参见第 241 页的“车辆养护说明”章节。

点火装置打开时，**挡风玻璃清洗器喷嘴**会被加热，以防止冻结。然而，这并不能替代防冻液的使用。

#### 安装挡冰板或遮阳板及更换雨刷器刮片

- ▷ 关闭点火装置后，向下（4）按一次雨刷器操纵杆。

雨刷器向上移动约 45° 角。

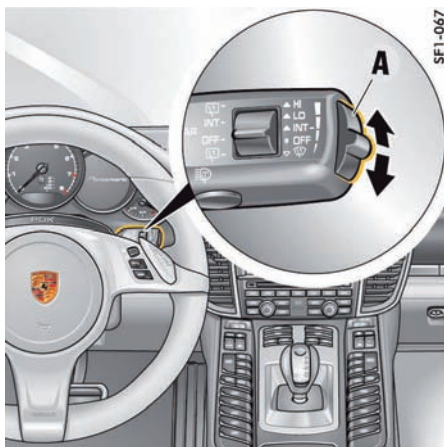

#### 信息

- 如果在点火装置开启的情况下，雨刷器操纵杆已处于位置 **1**，则雨量传感器在车速超过约 4 km/h 时启用。
- 如果在点火装置开启的情况下，雨刷器操纵杆已位于位置 **2** 或 **3**，则挡风玻璃雨刷器在雨刷器操纵杆开启前始终保持关闭状态。

#### 调节雨量传感器灵敏度

- ▷ **向上**移动开关 **A** - 高灵敏度。  
设置通过刮扫挡风玻璃一次进行确认。
- ▷ **向下**移动开关 **A** - 低灵敏度

#### 前挡风玻璃雨刷器的雨量传感器操作

在雨量传感器模式中，可以对挡风玻璃上的雨量进行测量。刮水速度也相应地自动进行调节。在车速低于约 4 km/h 的情况下，如果开启了挡风玻璃雨刷器，则雨量传感器操作自动启动。如果车速高于约 8 km/h，系统会切换到预先选择的刮水速度。

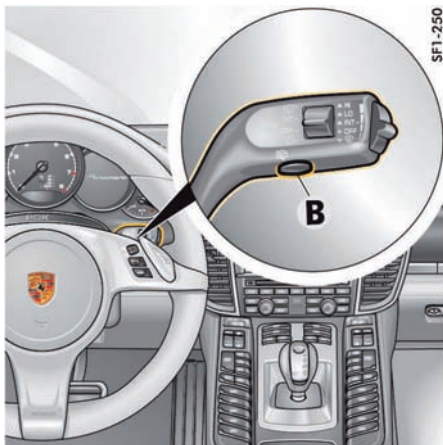

### 大灯清洗系统

清洗器仅在近光灯或远光灯打开时喷水。

- ▷ 按下雨刷器操纵杆下方的按钮 **B**。
- ▷ 在挡风玻璃上每刮扫 10 次之后，将自动清洗一次大灯。当关闭近光灯时，刮扫计数重新从零开始。

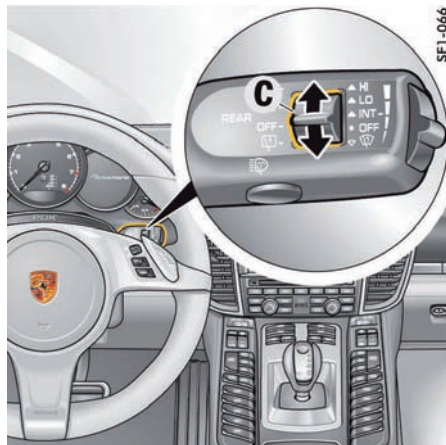

### 后窗雨刷器

#### 开启后窗雨刷器间歇操作

- ▷ 将开关 **C** 向上推到档位 **INT**（间歇）。

#### 关闭后窗雨刷器间歇操作

- ▷ 将开关 **C** 向下推到档位“OFF”（关闭）。

#### 手动刮扫

- ▷ 将雨刷器操纵杆上的开关 **C** 从档位“OFF”（关闭）向下推或从档位“INT”（间歇）向上推。  
只要按住开关，后雨刷器便会一直刮扫。

### 挂倒档时开启后窗雨刷器

您可以在多功能显示器中对后雨刷器进行设置，使其在下雨时或在挂上倒档后使用挡风玻璃雨刷器时执行一系列的刮扫操作。

有关调节自动后雨刷器功能的信息：

- ▷ 请参见第 125 页的“挂上倒档时后雨刷器的启用设置”章节。



#### 信息

状况良好的挡风玻璃雨刷器刮片对于确保视野清晰至关重要。

- ▷ 请参见第 237 页的“雨刷器刮片”章节。

# 仪表板和多功能显示器

仪表板 .....	95
仪表板上的显示 .....	96
蓄电池 / 发电机 .....	99
排放控制 .....	100
声音信号 .....	100
操作仪表板上的多功能显示器 .....	101
车辆菜单 .....	105
音频菜单 .....	108
导航菜单 .....	108
电话菜单 .....	109
行程菜单 .....	109
轮胎气压菜单 (轮胎气压监控系统, TPM) .....	110
Sport Chrono 菜单 (计时器) .....	116
ACC 菜单 .....	118
多功能显示器上的车辆设置 .....	118
<b>警告和提示信息的综述</b> .....	<b>131</b>





## 仪表板

- A 机油温度表
- B 车速表
- C Panamera S Executive、Panamera 4S Sport Edition、Panamera 4S Executive 上的车速表
- D Panamera、Panamera Executive、Panamera 4、Panamera 4 Executive 上的车速表
- E 转速表
- F 多功能显示器
- G 冷却液温度表

有关仪表板中多功能显示器上警告和信息性消息的信息：

- ▷ 请参见第 131 页的“警告和提示信息的综述”章节。

- H 机油压力表
- I 里程计数显示复位按钮 / 仪表板亮度设置
- J 里程表，里程计数显示
- K PDK/Tiptronic S 选档杆位置 / 所挂档位显示
- L 数字式车速表
- M 升档指示灯
- N 燃油表、油箱储备量警示灯
- O 显示加油口盖位置的标记

## 车速表上的警示灯和指示灯

- HOLD 防滑溜功能指示灯
- 轮胎气压警示灯
- PDLS 警示灯
- 动态远光灯指示灯
- 近光灯指示灯
- 后雾灯指示灯

## 转速表上的警示灯和指示灯

- 电动停车制动器 (EPB) 警示灯
- 排放控制警示灯 (“Check Engine” 灯)
- 安全气囊警示灯
- 安全带警示灯
- 制动警示灯
- 左侧转向指示灯
- 右侧转向指示灯
- 远光灯指示灯
- ABS 警示灯
- PSM 警示灯
- PSM 关闭警示灯

## 仪表板上的显示

### A – 机油温度表

机油温度过高时，仪表板的多功能显示器上将显示一条警告信息。

- ▷ 如果机油温度表指针到达了红色区域，应立即降低发动机转速及负荷。

有关多功能显示器上的警告消息的信息：

- ▷ 请参见第 131 页的“警告和提示信息的综述”章节。

### B、C、D – 车速表

模拟显示器位于仪表板中转速表左侧的相邻位置。

### E – 转速表

转速表刻度上红色区域的开始处为允许最大发动机转速的可视警告。

如果在加速期间达到了红色区域，为了保护发动机，燃油供给将被中断。

### F – 多功能显示器

有关多功能显示器的信息：

- ▷ 请参见第 101 页的“操作仪表板上的多功能显示器”章节。

### G – 冷却液温度表

- ▷ 如果冷却系统出现任何故障，请咨询合格的专业维修中心。我们建议您让 Porsche 中心执行这项工作，因为他们拥有经过培训的维修中心专业人员，并且备有必要的零件和工具。

### 指针指向下部区域 – 发动机处于冷态

- ▷ 避免发动机转速过高及负荷过大。

### 指针指向中间 – 正常工作温度

当发动机负荷较大及车外温度较高时，指针可能会移至红色区域。

### 冷却液温度警告

如果冷却液温度过高，温度表指针将移至最高标记，并在仪表板的多功能显示器上显示警告信息“**发动机过热，将车辆熄火使其冷却**”。

- ▷ 关闭发动机，使其冷却。
- ▷ 检查散热器及车辆前端的导风口是否阻塞。
- ▷ 检查冷却液液位。  
如有必要，加注冷却液。
- ▷ 排除故障。
- ▷ 请参见第 251 页的“检查冷却液液位及添加冷却液”章节。
- ▷ 请参见第 131 页的“警告和提示信息的综述”章节。



### 信息

为防止温度过高，冷却空气管道不得被薄膜、防石击护板等阻塞。

### 冷却液液位警告

发动机温度低于 60°C 时：

冷却液液位过低会通过仪表板中多功能显示器上的警告信息“**加注冷却液，检查发动机温度**”指示。

- ▷ 添加冷却液。

发动机温度高于 60°C 时：

冷却液液位过低会通过仪表板中多功能显示器上的警告信息“**立即加满机油。请勿驾驶!**”指示。温度表将移至最高标记。

- ▷ 关闭发动机，使其冷却。
- ▷ 添加冷却液。

如果冷却液液位较低，则当车辆倾斜角度过大（如陡坡）或在长弯道上行驶（如驶入环道）而产生较高的横向加速度时，警示灯可能会亮起。车辆恢复“正常”工作状态后，如果警告未消失，则检查冷却液液位。

- ▷ 请参见第 251 页的“检查冷却液液位及添加冷却液”章节。
- ▷ 请参见第 131 页的“警告和提示信息的综述”章节。

#### 注释

存在发动机损坏的风险。

- ▷ 如果在发动机冷却液液位正确的情况下仍持续显示警告信息，请勿继续驾驶。
- ▷ 排除故障原因。请向合格的专业维修中心咨询。我们建议您让 Porsche 中心执行这项工作，因为他们拥有经过培训的维修中心专业人员，并且备有必要的零件和工具。

## H - 机油压力表

根据需要控制机油压力，在发动机转速为 3,000 rpm 时，压力应至少为 2.0 bar；在发动机转速为 5,000 rpm 时，压力应至少为 3.0 bar。机油压力随着发动机转速、机油温度和发动机负荷的变化而变化。

**当发动机运转或车辆行驶时，如果机油压力突然降低，并且多功能显示器上显示警告信息“油压过低，安全地停放车辆”：**

- ▷ 立即将车辆停在一个合适的位置。
- ▷ 关闭发动机。
- ▷ 检查车上或车下是否有明显的机油泄漏。
- ▷ 在多功能显示器上选择“**机油油位**”。请参见第 106 页的“机油液位的显示和测量”章节。
- ▷ 如有必要，添加机油。

#### 注释

存在发动机损坏的风险。

- ▷ 如果存在明显的机油泄漏，请勿继续驾驶。
- ▷ 如果在机油油位正确的情况下仍然显示警告信息，请勿继续驾驶。
- ▷ 排除故障。请向合格的专业维修中心咨询。我们建议您让 Porsche 中心执行这项工作，因为他们拥有经过培训的维修中心专业人员，并且备有必要的零件和工具。

## I - 里程计数显示复位按钮 / 仪表板照明亮度设置

### 里程计数显示复位

- ▷ 按住旋钮开关大约 1 秒。里程计数显示复位到“0”。

### 调节仪表板照明亮度

有关调节仪表板照明亮度的信息：

- ▷ 请参见第 87 页的“仪表板照明”章节。

## J - 里程表

总里程和单次行程显示集成在仪表板的车速表中。上部显示车辆累计行驶的总里程，下部显示单次行程。

超过 9,999 km 后，里程计数器自动归零“0”。

## K - PDK/Tiptronic S 选档杆位置 / 所挂档位显示

点火装置打开时，会显示选档杆位置（P、R、N 或 D）。

发动机运转时，排挡槽 D 或 M 内会指示选档杆位置和所挂的前进档。

有关 PDK 变速箱换档的信息：

- ▷ 请参见第 174 页的“PORSCHE DOPPELKUPPLUNG (PDK) 保时捷双离合变速箱”章节。

有关 Tiptronic S 变速箱换档的信息：

- ▷ 请参见第 181 页的“TIPTRONIC S”章节。

## L - 数字式车速表

数字式车速表集成在仪表板的转速表内。

## M - 升档指示灯

转速表上数字式车速显示右侧的省油换档指示器有助于驾驶员采用省油的驾驶方式。

根据所选的档位、发动机转速和油门踏板位置，升档指示灯亮起，提示驾驶员换到下一个更高档位。

升档指示灯仅在“Sport”（运动）或“Sport Plus”（运动升级）模式关闭时启用。

只有手动换档模式下才有升档提示。

▷ 当升档指示灯亮起时，换到下一个较高档位。

## 配备 Porsche Doppelkupplung (PDK) 保时捷双离合变速器时的警告信息

### 如果选档杆在两个档位之间

结果：

▷ 仪表板上相应的选档杆位置闪烁并且多功能显示器上显示警告“**将选档杆正确挂入档位**”。

所需操作：

▷ 操作脚制动器并正确接合选档杆。

### 如果变速箱有故障

根据优先级，在多功能显示器上将出现警告“**变速箱故障，安全地停放车辆**”、“**变速箱温度过高，降低负载**”、“**变速箱故障，可能无倒档，可继续行驶**”或信息“**维修通知，变速箱**”。

▷ 请参见第 181 页的“简化驾驶程序”章节。



### “变速箱故障，安全地停放车辆”

结果：

- 只能停车。

所需操作：

▷ 无法继续驾驶。立即将车辆停在合适的地方。将车辆拖至合格的专业维修中心。  
▷ 请参见第 280 页的“牵引”章节。



### “变速箱故障，可能无倒档，可继续行驶”

结果：

- 换档舒适性受到影响，

- 倒档可能失效。

所需操作：

▷ 立即排除故障。

请向合格的专业维修中心咨询。我们建议您让 Porsche 中心执行这项工作，因为他们拥有经过培训的维修中心专业人员，并且备有必要的零件和工具。



### “变速箱温度过高，降低负载”

结果：

- 起步时可能会感觉到颠簸警告，并且发动机功率可能受到限制。

所需操作：

▷ 请勿通过踩油门踏板等操作将车辆停在斜坡上。利用脚制动器制动车辆。降低发动机负荷。尽量将车辆停在合适的地方。在选档杆处于位置 **P** 或 **N** 的情况下运转发动机，直到警告消失。

### “维修通知，变速箱”

所需操作：

▷ 可以继续驾驶。尽快到合格的专业维修中心维修。我们建议您让 Porsche 中心执行这项工作，因为他们拥有经过培训的维修中心专业人员，并且备有必要的零件和工具。

## N - 燃油表

点火装置开启时，燃油表显示油箱中的油量。

有关燃油品质和加注容量的信息：

▷ 请参见第 298 页的“加注容量”章节。

有关燃油和加油的信息：

▷ 请参见第 238 页的“加注燃油”章节。

如果车辆倾斜度发生变化（例如上下坡行驶时），燃油表会出现小幅波动。

## 燃油储量警告

如果油箱中仅剩储备的燃油量，或燃油续航里程低于约 50 km，则仪表板的多功能显示器上会显示警告信息“**注意续航里程**”，并且燃油表中的警示灯亮起。

▷ 到最近的加油站加油。

车辆	总容量	储备量
Panamera、 Panamera Executive、 Panamera 4、 Panamera S Executive	约 80 升 (可选：约 100 升)	约 12 升
Panamera 4 Executive、 Panamera 4S Sport Edition、Panamera 4S Executive、 Panamera Turbo Executive、 Panamera Turbo S Executive	约 100 升	约 12 升

### 注释

燃油不足可能会损坏排放控制系统。

- ▷ 切勿将燃油用尽。
- ▷ 如果警示灯亮起，不要高速转弯。

有关排放控制系统的详细信息：

- ▷ 请参见第 237 页的“排放控制系统”章节。

## 蓄电池 / 发电机

### 警告信息

如果车辆电气系统电压明显下降或发电机发生故障，则仪表板的多功能显示器上将显示警告信息“**发电机故障，请安全停车**”。

▷ 将车辆停在一个安全的地方，关闭发动机。

有关多功能显示器上的警告信息：

- ▷ 请参见第 131 页的“警告和提示信息的综述”章节。

### 可能的原因

- 蓄电池充电系统发生故障
- 传动皮带断裂

### 警告

动力辅助失效

传动皮带磨损会导致无法提供转向助力。此时需要加大转向力度。

- ▷ 请勿继续驾驶。
- ▷ 排除故障。
- ▷ 请向合格的专业维修中心咨询。我们建议您让 Porsche 中心执行这项工作，因为他们拥有经过培训的维修中心专业人员，并且备有必要的零件和工具。

### 注释

存在发动机损坏的风险。

如果传动皮带磨损，发动机冷却系统不工作。

- ▷ 请勿继续驾驶。
- ▷ 排除故障。
- ▷ 请向合格的专业维修中心咨询。我们建议您让 Porsche 中心执行这项工作，因为他们拥有经过培训的维修中心专业人员，并且备有必要的零件和工具。

## 排放控制

### 警示灯

排放控制系统能够在提前检测到可能导致污染物排放量增加或造成相应损坏的故障。

如果仪表板上的警示灯持续点亮或闪烁，则说明有故障。

故障会被自动记录在控制单元的故障记忆中。

仪表板上的警示灯在点火装置打开时亮起以进行灯光检查，并在发动机起动机约 1 秒后熄灭。

仪表板上的警示灯闪烁说明出现了可能导致排放控制系统的某些部件损坏的运转状态（例如发动机熄火）。

▷ 此时，请立即放松油门踏板，以减小发动机负荷。

为了避免因此损坏发动机或排放控制系统（如三元催化器）：

▷ 请向合格的专业维修中心咨询。我们建议您让 Porsche 中心执行这项工作，因为他们拥有经过培训的维修中心专业人员，并且备有必要的零件和工具。

### 注释

存在排放控制系统损坏的风险。

如果在松开油门踏板之后，仪表板上的警示灯仍然继续闪烁，则说明排放控制系统可能过热。

▷ 尽快将车停在安全的地方。

确保不要使高温排气系统接触干草或树叶等易燃物。

▷ 关闭发动机。

▷ 排除故障。

## 声音信号

仪表板上的扬声器发出声音信号。

如果扬声器发生故障，仪表板的多功能显示器上将显示警告信息“**组合仪表/前部停车辅助系统声音信号故障，需要维修**”。

扬声器不能发出声音信号。

▷ 请参见第 131 页的“警告和提示信息的综述”章节。

## 操作仪表板上的多功能显示器

您可以在多功能显示器上执行各种操作，例如查看车辆信息、操作音频源（收音机、CD、iPod等）、检查机油油位、检查轮胎气压、使用计时器或操作导航系统等等（具体取决于车辆装备）。您还可以在“车辆”菜单中修改不同的车辆设置。在本《驾驶手册》中无法详尽地描述所有功能。这些示例清晰地展示了功能原理并阐明了菜单结构。



警告

驾驶时进行设置及操作

在驾驶过程中设置或操作多功能显示器、收音机、导航系统、电话或其他设备，可能会分散您对道路的注意力，您可能失去对车辆的控制。

- ▷ 只有交通状况允许并能确保安全时，才可在驾驶中操作这些设备。
- ▷ 对于复杂的操作或设置步骤，只能在车辆静止时进行。



多功能显示器



信息

多功能显示器仅在点火装置开启时启用。  
某些菜单仅在车辆停止后才可用，例如轮胎气压监控系统的调节菜单。

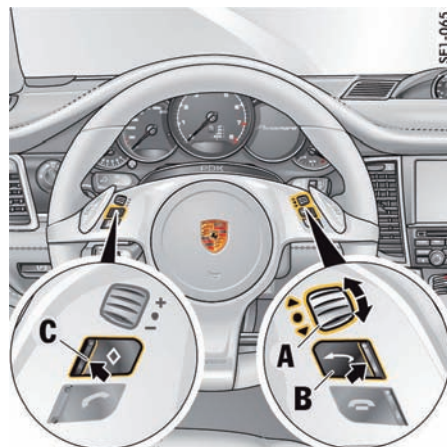

### 配备多功能方向盘的车辆的工作原理

可使用旋钮 A、返回按钮 B 和  $\diamond$  按钮 C 操作多功能显示器，并可根据需要为按钮 C 分配功能。

#### 选择菜单、功能、设置选项

- ▷ 向上或向下转动旋钮 A。

#### 确认选择

- ▷ 按下旋钮 A。

#### 后退一个或多个选择层级

- ▷ 按下按钮 B（返回按钮）。

## ◇ 按钮的个性化分配

可以将喇叭操作、保时捷通讯管理系统 (PCM) 功能或多功能显示器的功能分配给仪表盘上多功能显示器中的 **◇** 按钮 **C**。默认情况下, MFS 按钮预先设置为音源选择。

有关 **◇** 按钮个性化分配的信息:

▷ 请参见第 128 页的“改变多功能方向盘上的按钮分配”章节。

有关保时捷通讯管理系统 (PCM) 的信息:

▷ 请参阅单独成册的操作说明。

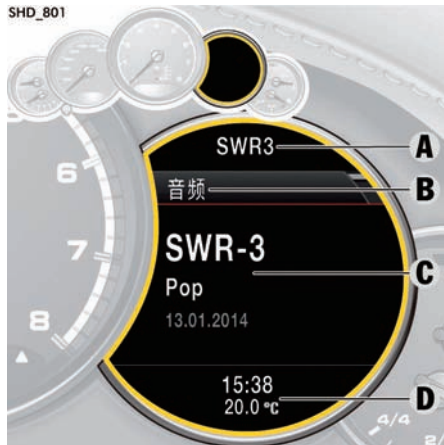
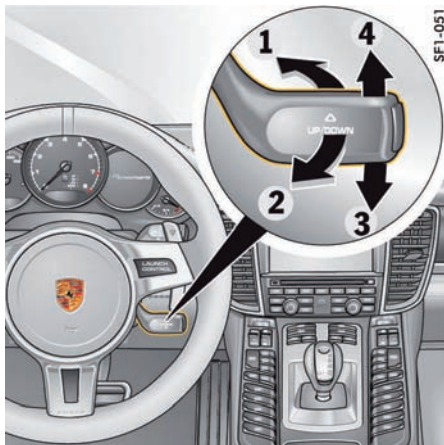

### 未配备多功能方向盘的车辆的操作原理

使用转向柱右侧的下部控制杆操作多功能显示器。

#### 选择菜单、功能、设置选项

▷ 向下 (位置 3) 或向上 (位置 4) 推动操纵杆。

#### 确认选择 (Enter)

▷ 向前 (位置 1) 推动控制杆。

#### 后退一个或多个选择层级

▷ 朝方向盘 (位置 2) 拉动控制杆一次或几次。

A - 上部状态区域

B - 带有菜单指示器的标题区域

C - 信息区域

D - 下部状态区域

### 多功能显示器上的区域

#### 上部状态区域 / 下部状态区域

上部状态区域 **A** 和下部状态区域 **D** 一直会显示基本信息, 例如当前无线电台、时间、温度或剩余燃油可达里程。

可以单独调节上部和下部状态区域的显示内容。

有关调节多功能显示器的信息:

▷ 请参见第 119 页的“调整多功能显示器外观”章节。



### 带有菜单指示器的标题区域

当前选择的菜单项显示在标题区域 **B** 中。

右侧菜单指示器显示当前菜单项在整个菜单中的位置以及该菜单级上其他菜单项的数量。

菜单指示器越宽，当前菜单中包含的菜单项越少。

### 信息区域

信息区域 **C** 显示当前可选的菜单项，或在选择某个菜单项后显示与该菜单项有关的信息或其他选项。

### 从主菜单区域启用功能、打开子菜单和访问设置选项

无论在哪个主菜单区域，按下旋钮 **A** 或向前（位置 **1**）推动方向盘右下方的操纵杆均可访问子菜单、其他功能和设置选项。

1. 选择主菜单并确认。
2. 选择功能、子菜单或设置选项并确认。

### 浏览长列表

当在电话和音频的长列表中搜索条目时，您可以直接跳到首字母相同的整组条目。

- ▷ 点按旋钮 **A** 或将操纵杆保持在位置 **3** 或 **4**。此时会出现一个字母选择屏幕。
- ▷ 选择所需的首字母并确认。  
标记跳到以所选字母开头的第一个列表条目。





## 车辆菜单

在多功能显示器的“车辆”主菜单中可以显示不同的车辆信息并实现不同的车辆设置。

1. 主菜单：选择“车辆”。

可以单独调节车辆信息显示。

有关调节车辆菜单的信息：

- ▷ 请参见第 119 页的“调整车辆信息区域中的显示内容”章节。

## 显示车辆信息

待处理的警告信息、即将到期的保养周期信息和当前底盘设置可以在“车辆”主菜单区域的“信息”子菜单中查看。

1. 主菜单：选择“车辆”  
> “信息”  
并确认。



## 显示信息

所有当前警告信息和车辆信息均可在多功能显示器上查看。

下部状态区域中的警告符号指示待处理警告信息的数量。

如果存在几条待处理的警告信息，可以通过信息列表浏览。

1. 主菜单：“车辆”  
> “信息”
2. 选择“消息”  
并确认。

## 显示保养周期

内部里程计数器指示下次车辆保养到期时间。可以为汽油保养安排固定或动态的保养周期，具体取决于发动机。

1. 主菜单：“车辆”  
> “信息”
2. “保养周期”  
并确认。
3. 选择所需的保养周期并确认。

可能出现的保养周期显示：

- “保养”
- “中级保养”
- “机油更换”

## 显示选定的底盘设置

您可以查看有关当前底盘设置的信息。

1. 主菜单：“车辆”  
> “信息”
2. 选择“油位”  
并确认。

## 机油液位的显示和测量

有关检查机油油位的信息：

▷ 请参见第 234 页的“检查机油油位”章节。

### 注释

存在发动机损坏的风险。

如果机油油位已经降到最低标记以下，则表示发动机的机油油位过低，将无法充分润滑。

- ▷ 每次加油前都应定期检查机油油位。
- ▷ 切勿使机油油位下降到最低标记以下。

### 机油油位显示的前提条件：

1. 将车辆停在水平面上。
2. 关闭当前处于工作温度的发动机。
3. 等待约 2 分钟。
4. 在多功能显示器上选择“机油油位”功能。

### 在多功能显示器上启用机油油位显示功能

1. 主菜单：选择“车辆”  
> “汽油油位”  
并确认。

▷ 请参见第 131 页的“警告和提示信息的综述”章节。

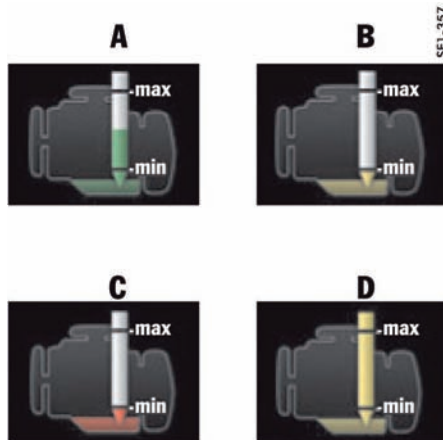

机油油位显示示例

- A - 机油油位正确
- B - 机油油位已达到下限
- C - 机油油位低于下限
- D - 机油油位高于上限

### 测得的机油油位

机油油位读数在“机油油位”菜单中显示。

如果显示数据为绿色 (A)，则机油油位正确。

如果显示器底部数据条为黄色 (B)，则机油油位已经到达最低标记。

多功能显示器上显示了可添加的机油量上限。

▷ 请到最近的维修站按显示的量添加机油。

如果底部数据条为红色 (C)，则机油油位已经降到最低标记以下。

多功能显示器上显示了可添加的机油量上限。

▷ 立即按显示的量添加机油。

如果显示黄色数据条达到顶部边线 (D)，则表示已经超过发动机最大加注容量。根据多加注的油量和各种外界影响，超过最大加注容量可能会产生蓝烟并对三元催化器造成长期损坏。

▷ 添加机油时切勿超过所显示的数量。

### 机油油位不精确 (Panamera S E-Hybrid)

如果在车辆未停放在水平面上或发动机未处于工作温度的情况下测量机油油位，则多功能显示器上会显示消息“**测量不精确，车辆未正确校准**”或“**测量不精确，发动机未暖机**”。

▷ 将车辆停在水平面上或在发动机处于工作温度的情况下重复机油油位测量步骤。

### 加油量

当机油油位到达最低标记时，多功能显示器上将显示最高加油量。

如果添加了过多的机油，多功能显示器上将显示信息“**机油油位超过最高值，请前往维修中心，可继续行驶**”。

▷ 请到最近的维修站校正机油量。

请向合格的专业维修中心咨询。我们建议您让 Porsche 中心执行这项工作，因为他们拥有经过培训的维修中心专业人员，并且备有必要的零件和工具。

### 在添加机油或打开发动机舱盖后测量机油油位 (Panamera、Panamera Executive、Panamera 4、Panamera 4 Executive、Panamera Turbo Executive、Panamera Turbo S Executive)

打开发动机舱盖后，至少行驶 10 km 之后才能测量机油油位。

多功能显示器上显示信息“**当前无法提供机油油位信息**”。

### 在添加机油或打开发动机舱盖后测量机油油位 (Panamera S Executive、Panamera 4S Sport Edition、Panamera 4S Executive、Panamera S E-Hybrid)

将车辆停放在水平面上且发动机达到工作温度约 2 分钟后，可以检查机油油位。

### 失效

如果机油油位指示器失效，多功能显示器上会显示信息“**机油位测量失败，请前往维修中心，可继续行驶**”。

### 设置限速

在多功能显示器上预设并启用限速后，超过限速时会显示警告信息并响起警示信号。

例如，限速可用于提醒驾驶员保持车辆所装轮胎型号的最高允许车速。

1. 主菜单：选择“**车辆**”  
> “**限速**”  
并确认。

### 设置限速

1. 主菜单：“**车辆**”  
> “**限速**”
2. “**限速 1:---**”或  
“**限速 2:---**”  
并确认。
3. “**当前车速**”或  
“**---**”  
并确认。

您可以采纳当前的车速或自行指定限速。

## 启用和停用限速

1. 主菜单：“车辆”  
> “限速”

2. “限速 1:---”或  
“限速 2:---”  
并确认。

3. 选择“启用”

4. 确认选择。

限速已启用。

限速未启用。

## 调节车辆设置

在“设置”子菜单中可以更改各种设置。

有关更改车辆设置的信息：

▷ 请参见第 118 页的“多功能显示器上的车辆设置”章节。

## 音频菜单

在“音频”主菜单中，您可以从电台列表或存储的电台列表（取决于具体的设置）中选择无线电台，或者从当前音频源（例如光盘）中选择曲目。

1. 主菜单：选择“音频”  
并确认。

2. 选择所需的无线电台或曲目并确认。

有关调节音频菜单设置的信息：

▷ 请参见第 121 页的“调整音频主菜单的显示内容”章节。

## 导航菜单

在“导航”主菜单中，您可以输入导航目的地、启动路线导航以及查看已激活路线的导航信息。

1. 主菜单：选择“导航”  
并确认。

## 输入导航目的地

您可以在多功能显示器中输入导航目的地。只能从以前的目的地列表、预设兴趣点列表或存储的目的地列表中选择导航目的地。

1. 主菜单“导航”  
> “目的地输入”

2. 选择  
“上一个目的地”或  
“目的地收藏夹”或  
“兴趣点”  
并确认。

3. 选择所需的导航目的地并确认。

## 启动路径引导

如果路径引导没有激活并且您已经输入了一个新的导航目的地，则可以启动路径引导。

1. 主菜单“导航”

2. 选择“启动路径引导”  
并确认。

## 停止路径引导

您可以停止正在进行的路径引导。

1. 主菜单“导航”

2. 选择“停止路径引导”  
并确认。

## 电话菜单

在“电话”主菜单中，您可以调出存储在电话本中的电话号码，或从最近已拨或已接电话的列表中调出电话号码。

1. 主菜单：选择“电话”并确认。

## 拨打电话号码

1. 主菜单“电话”
2. 选择“电话簿”或“已拨电话”或“已接来电”并确认。

3. 选择所需的电话号码并确认。

## 接听电话

1. 主菜单“电话”
2. 选择“接听”并确认。

## 拒接电话

1. 主菜单“电话”
2. 选择“拒绝”并确认。

## 结束通话

1. 主菜单“电话”
2. 选择“结束通话”并确认。

## 同时进行多个通话

在通话过程中，您可以同时进行另一个通话。您可以与您主动呼叫的人单独通话，也可以与其他通话者一起进行电话会议。

## 进行附加通话

在当前通话期间：

1. 主菜单“电话”
2. 选择“新建呼叫”并确认。

## 在通话者之间切换

1. 主菜单“电话”
2. 选择“交换”并确认。

## 将通话者加入电话会议

1. 主菜单“电话”
2. 选择“电话会议”并确认。

SHD\_819



## 行程菜单

在“行程”主菜单中，您可以调出及重置行驶数据。

1. 主菜单：选择“行程”。

## 显示行驶数据

有三种行驶数据显示。

1. 主菜单“行程”。
2. 选择“1 - 始于”或“2 - 累计”或“3 - 至目的地”并确认。

可用行驶数据：

- “**始于**”

自上次车辆启动后的行驶数据。

如果停车时间达到 2 小时（且点火装置关闭），行驶数据将自动复位。

- “**累计**”

累计的行驶数据。

进行复位之前，行驶数据逐渐累加。即使关闭点火装置，行驶数据仍会保留。

- “**至目的地**”

远达导航目的地的行驶数据。

如果已启用路线导航，则会计算并显示远达导航目的地的行驶数据。

## 复位行驶数据

可以复位选定的行驶数据显示。

1. 主菜单“**行程**”。

2. 选择显示相关行驶数据并确认。

3. 选择“**复位**”并确认。

## 轮胎气压菜单（轮胎气压监控系统，TPM）

轮胎气压监控系统不断监控全部四个车轮的轮胎气压和轮胎温度，并在轮胎气压过低时通过仪表板的多功能显示器提醒驾驶员注意。

但是，仍然必须手动设置车轮的轮胎气压。

▷ 请参见第 290 页的“冷态 (20°C) 下的轮胎气压”章节。



警告

轮胎气压不正确

轮胎气压不正确可能会影响驾驶安全性。尽管轮胎气压监控系统具有多项优点，驾驶员仍有责任在多功能显示器中更新相应的设置并保持轮胎气压。

▷ 确保轮胎气压正确无误。

注意车辆的当前载荷状况。

▷ 确保多功能显示器上的轮胎气压监控系统 (TPM) 设置与车辆配备的轮胎及其负载条件相符合。



警告

轮胎突然损坏。

当轮胎中气体自然扩散以及由于异物造成轮胎逐渐失压时，轮胎气压监控系统会发出胎压降低警告。

轮胎气压监控系统不能警告突然发生的轮胎损坏（如由于意外的外部因素造成的轮胎漏气）。



警告

轮胎气压低

轮胎气压过低会降低车辆的道路安全性并损坏轮胎和车轮。

▷ 出现红色轮胎气压警告时，立即将车停在适当的地方，并检查轮胎是否损坏。如有必要，用补胎胶修补损坏处。

▷ 轮胎出现故障后，切勿继续驾驶。

▷ 用补胎胶密封轮胎只是一种紧急维修方法，以便您能够将车开到最近的专业维修中心。最高允许车速为 **80 km/h**。

▷ 当轮胎气压再次快速下降时，请勿驾驶车辆。如有疑问，请到专业维修中心对轮胎进行检查。

▷ 必须立即到专业维修中心更换损坏的轮胎。**任何情况下都不允许对轮胎进行维修。**



- ▷ 如果轮胎气压监控系统出现故障，应立即与专业维修中心联系并维修故障。  
在发生故障的情况下，轮胎气压监控系统将无法监控轮胎气压。
- ▷ 在多功能显示器上输入的信息不完整或者选择了错误的轮胎，都会影响警告和信息的准确性。  
更换车轮或车辆载荷发生变化后，必须更新轮胎气压菜单中的设置。
- ▷ 校正轮胎气压时，请仅使用“**轮胎气压**”主菜单中显示的“**充气信息**”给出的气压差值或相应轮胎气压警告中给出的差值。
- ▷ 即使轮胎没有缺陷，也会随时间推移而损失气压（气体扩散）。随后，多功能显示器上会显示一条黄色的轮胎气压警告。  
到最近的维修站检查轮胎气压。

## 轮胎气压监控系统功能综述

轮胎气压监控系统具有以下功能：

- 在车辆行驶中显示实际的轮胎气压。
- 分两级发出轮胎气压警告（黄色和红色警告）。
- 车辆静止时，您可以在“**轮胎气压**”菜单中选择以下设置：“**充气信息**”（显示充气压力与所需气压的偏差）、“**轮胎类型**”、“**负载**”和“**舒适**”。

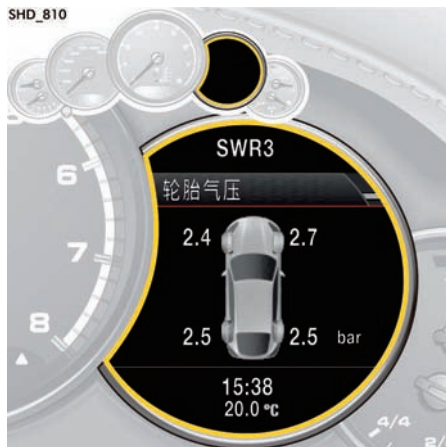

多功能显示器上的轮胎气压显示

## 在多功能显示器上选择轮胎气压功能

### 1. 选择“**轮胎气压**”主菜单

当车速超过 25 km/h 时，“**轮胎气压**”功能可根据四个车轮的温度显示轮胎气压（实际气压）。驾驶时，您可以观察到在温度升高时轮胎气压也随之升高。



### 信息

显示的实际气压仅供参考。

- ▷ 任何情况下都不得根据显示内容改变轮胎气压。



### 信息

点火装置开启后，仅当车辆行驶速度约为 25 km/h 时才能“检测”到轮胎气压。在此期间，用虚线 (-) 显示代替轮胎气压。通常要 1 分钟左右之后才会显示轮胎气压。

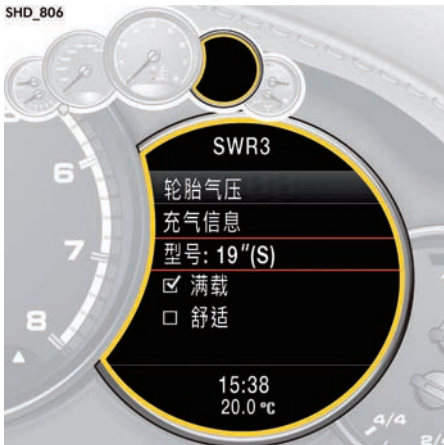

### 在“轮胎气压”菜单中查看当前设置 (仅在车辆静止时)

您可以在该显示中查看轮胎气压设置。

1. 主菜单：选择“**轮胎气压**”并确认。



### 在“轮胎气压”主菜单中选择“充气信息”

您可以在该显示中读取要校正的轮胎气压。

1. 主菜单：“**轮胎气压**”
2. 选择“**充气信息**”并确认。

需要校正的轮胎气压（补充气压）指示在显示的车轮旁。

示例：如果右后轮胎的气压显示为“-0.1 bar”，则必须向该轮胎充气 0.1 bar。

显示的气压已考虑轮胎温度。

- ▷ 校正轮胎气压时，请仅使用“**轮胎气压**”主菜单中显示的“**充气信息**”给出的气压差值，或相应轮胎气压警告中给出的气压差值。

如果轮胎尚未进行“检测”，则会显示新的所需气压，而不是实际气压差值。

有关检测轮胎的信息：

- ▷ 请参见第 114 页的“轮胎气压监控系统的检测操作”章节。



#### 信息

车辆静止超过约 5 分钟且点火装置关闭又重新开启后，将不再显示轮胎气压。如果以至少 0.1 bar 的气压给轮胎充气，将更新和显示相应的轮胎气压。

## 在“轮胎气压”菜单中选择轮胎类型 (所装轮胎的型号和尺寸)

即使新一组轮胎所使用的设置与旧轮胎相同，仍然必须对新轮胎的类型和尺寸进行选择。

1. 主菜单：“轮胎气压”
2. 选择“轮胎类型”并确认。
3. 选择所需的设置并确认。

可用的设置选项：

- “18”夏季轮胎”
- “18”冬季轮胎”
- “19”夏季轮胎”
- “19”冬季轮胎”
- “19”全季轮胎”
- “20”夏季轮胎”
- “20”冬季轮胎”
- “20”全季轮胎”

所选设置显示在轮胎气压菜单的“轮胎类型”行中（例如，对于设置选项“19”四季轮胎”为“19”AS”）。

只有当多功能显示器上出现以下信息时，才表示已成功完成轮胎选择：

“未监测，系统检测条件：超过 25 km/h”。

- ▷ 请参见第 114 页的“轮胎气压监控系统的检测操作”章节。



信息

如果设置过程中断，将显示信息“操作已取消”。在此之前的所有输入都将丢失，只有原始设置仍然有效。

在安装未有多功能显示器中存储尺寸的轮胎之前，应在多功能显示器中添加缺失的信息。

- ▷ 请向合格的专业维修中心咨询。我们建议您让 Porsche 中心执行这项工作，因为他们拥有经过培训的维修中心专业人员，并且备有必要的零件和工具。
- ▷ 请仅使用 Porsche 认可的轮胎。

轮胎气压菜单中的可用选项取决于车型。因此，您车辆的多功能显示器上可能不会显示此处给出的某些选项。

## 在“轮胎气压”菜单中选择“载荷”

1. 主菜单：“轮胎气压”
2. 选择“满载”。
3. 确认选择。
  - 已启用满载。
  - 已启用部分负载。

- ▷ 根据选定的负载类型调节轮胎气压。有关要校正的轮胎气压的信息：请参见第 112 页的“在“轮胎气压”主菜单中选择“充气信息””章节。



信息

如果未显示选定的负载类型，则规定的轮胎气压适用所有车辆负载类型。

## 在“轮胎气压”菜单中选择“舒适气压” (取决于国家/地区)



警告

轮胎气压低

是否提供“舒适”选项取决于具体的国家/地区，并非对所有国家/地区提供。

在轮胎气压较低时高速行驶会损坏轮胎。

- ▷ 只能通过选择“舒适”设置车辆上的舒适轮胎气压。

当车速高达 270 km/h 时，可降低轮胎气压，以提高悬挂系统舒适性。

1. 主菜单：“轮胎气压”

2. 选择“舒适”。

3. 确认选择。

- 已启用舒适气压。
- 已启用标准气压。

如果选择了“舒适”，TPM 系统将自动采用较低的气压值来监控轮胎气压。

如果停用“舒适”并启用标准理想气压，则系统会自动监控适用于最高车速的标准理想气压。

舒适轮胎气压包含在技术数据中，并在“舒适”菜单启用后，显示在“充气信息”中。

对于配有“舒适”菜单的车辆，轮胎在出厂时被充气至舒适气压，此气压不适用于极高速行驶。对应于舒适气压的最高车速较低，为 270 km/h，不能自行选择。

SHD\_813



#### 舒适气压车速警告

如果超过预设舒适气压的最高车速且轮胎气压低于临界值，多功能显示器上将出现警告信息。

**警告** 行驶车速对于选定的轮胎气压过高

在启用舒适气压时以过高车速行驶会损坏轮胎。

- ▷ 将车速降至显示的最高车速以下。
- ▷ 在以较高车速行驶时，请务必将轮胎充气至标准轮胎气压。

#### 轮胎气压监控系统的检测操作

更换车轮或车轮发射器或更新轮胎设置后，轮胎气压监控系统开始对车轮进行“检测”。在此过程中，轮胎气压监控系统识别车轮及其安装位置。

多功能显示器上显示信息“未监测，系统检测条件：超过 25 km/h”。

只有当车辆行驶时（车速超过 25 km/h），系统才会执行车轮识别过程。

轮胎气压监控系统需要一段时间来识别车轮。在此期间，多功能显示器上不显示当前轮胎气压。

- 轮胎气压警示灯保持亮起，直到所有车轮都被识别。
- 虚线 (-) 将显示在“轮胎气压”功能的显示界面中。
- 冷态 (20°C) 下轮胎的所需气压显示在“轮胎气压”主菜单的“充气信息”中。

轮胎气压监控系统将识别出的车轮分配给正确的车轮安装位置后，立即显示位置和气压信息。

- ▷ 在“充气信息”中，检查所有车轮的轮胎气压。
- ▷ 必要时，将轮胎气压校正至理想气压（气压差值“0.0”）。

#### 轮胎气压警告

仪表板上的轮胎气压警示灯和多功能显示器上的对应信息根据气压损失量分两级（黄色和红色）警告气压损失。



### 黄色警告“请充气”

轮胎气压过低，损失**超过 0.3 – 0.5 bar**。轮胎气压警告会指明受影响的轮胎和轮胎目标气压。

▷ 请到最近的维修站给轮胎充气。

以下情况下，会出现此轮胎气压警告：

- 车辆静止且点火装置关闭后显示约 10 秒
- 或者**
- 点火装置再次开启时。

可以在点火装置开启时对警告信息进行确认。只有在轮胎气压变为理想气压（气压差值“0.0”）后，仪表板上的轮胎气压警示灯才会熄灭。



### 红色警告“检查轮胎”

车速**低于 160 km/h**：

- 轮胎气压与**理想气压**相比下降了 20 % 或下降**超过 0.5 bar**。这种显著的气压损失会危及路面行驶安全性。

车速**高于 160 km/h**：

- 轮胎气压下降**超过 0.4 bar**。这种显著的气压损失会危及路面行驶安全性。
- ▷ 出现轮胎气压警告时，立即将车辆停在合适的地方。检查所指示的轮胎是否存在损坏迹象。如有必要，使用补胎胶并调节到正确的轮胎气压。

驾驶时，也会出现此轮胎气压警告，并可对其进行确认。

只有在轮胎气压变为理想气压（气压差值“0.0”）后，仪表板上的轮胎气压警示灯才会熄灭。

## ⚠ 警示灯

仪表板上的警示灯在以下情况下亮起：

- 检测到气压损失时（警示灯一直亮起）。
- 轮胎气压监控系统出现故障或暂时失效时（警示灯闪烁 60 秒，然后一直亮起）。
- 在尚未识别车辆自身的车轮的情况下检测到新安装的车轮 / 车轮发射器时（警示灯闪烁 60 秒，然后一直亮起）。

仪表板的多功能显示器上还将显示一条警告信息。

▷ 请参见第 131 页的“警告和提示信息的综述”章节。

只有在排除故障原因后，仪表板上的轮胎气压警示灯才会熄灭。

## 更换车轮和轮胎

▷ 新车轮必须装有轮胎气压监控系统的无线电发射器。

更换轮胎前，应检查车轮发射器电池的电量。请向合格的专业维修中心咨询。我们建议您让 Porsche 中心执行这项工作，因为他们拥有经过培训的维修中心专业人员，并且备有必要的零件和工具。

▷ 更换车轮时，关闭点火装置。

更换轮胎后，必须更新多功能显示器上的轮胎设置。

如果未更新轮胎设置，多功能显示器上将显示信息“**更换轮胎？请更新设置**”。

▷ 下次停车后更新多功能显示器设置。

### 温度升高导致的气压升高

根据物理原理，轮胎气压会随温度改变。温度每改变 10°C，轮胎气压升高或降低 0.1 bar 左右。

### 没有监控

在发生故障的情况下，轮胎气压监控系统无法监控轮胎气压。

仪表板上的警示灯亮起，多功能显示器上显示一条相应的信息。

以下情况下，监控不启用：

- 轮胎气压监控系统或其部件发生故障时。
- 轮胎气压监控系统的车轮发射器丢失。
- 在轮胎设置更新后的检测阶段。
- 更换车轮后但没有更新轮胎设置时。
- 识别到四个以上的车轮发射器。
- 存在来自其他无线电源（例如无线耳机）的外部干扰时。
- 轮胎温度过高。

▷ 请参见第 131 页的“警告和提示信息的综述”章节。

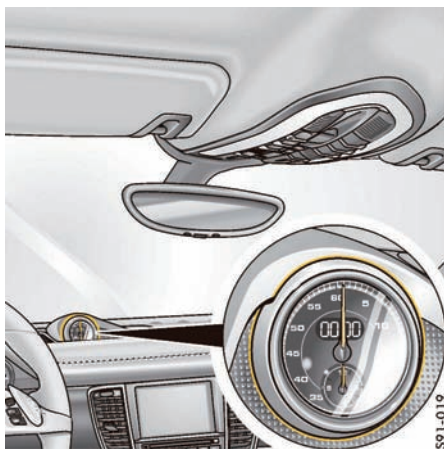

### Sport Chrono 菜单（计时器）

您可以使用计时器测量任何时间，例如，在赛道上驾驶或上班路程的时间。如果车辆配备保时捷通讯管理系统 (PCM)，则可以存储和评估测得的单圈用时。

▷ 请参阅单独成册的 PCM 操作说明中的“运动显示”章节。

### 仪表板上的计时器

计时器有一个模拟显示器和一个数字显示器。模拟显示器的大指针指示秒数。两个小指针指示小时数和分钟数。12 小时后显示器将重新从零开始计数。

秒数和 1/10 及 1/100 秒的增量可在数字显示器上读取。

数字显示器和多功能显示器可以最多显示 99 小时 59 分钟。

### 计时器时间显示

计时器时间显示在仪表板上的不同位置：

- 仪表板上的计时器中。
- 在仪表板多功能显示器上的“**Sport Chrono**”菜单中。
- PCM 的“汽车”主菜单中。

### 在计时器上显示时间

您可以配置仪表板上的计时器，以便在仪表板多功能显示器上显示时间。

有关在计时器上显示时间的信息：

▷ 请参见第 123 页的“用仪表板上的计时器显示时间”章节。

## 多功能显示器上的 Sport Chrono

所有计时器显示都在多功能显示器上的“Sport Chrono”菜单中启动和停止。

有关使用多功能显示器的说明：

▷ 请参见第 101 页的“操作仪表板上的多功能显示器”章节。

1. 主菜单：选择“Sport Chrono”并确认。



### 信息

如果在计时器运行时退出“Sport Chrono”菜单，计量过程将会继续。

关闭点火装置后，计时器停止。如果在约 4 分钟内再次开启点火装置，计时器将继续运行。

将计时器复位归零的唯一方法是在“Sport Chrono”菜单中选择“复位”。

有关复位计时器的信息：

▷ 请参见第 118 页的“复位计时器时间”章节。

SHD\_809

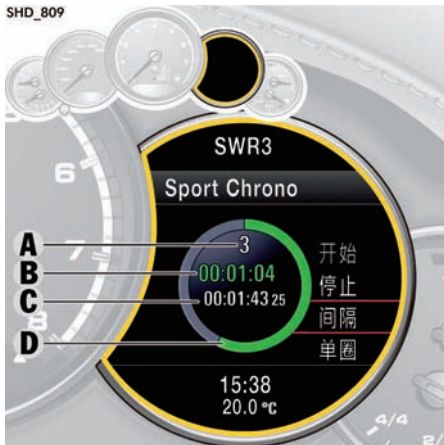

- A - 完成圈数
- B - 当前计时器时间
- C - 基准时间（最快圈速）
- D - 圆环显示：对当前单圈用时与基准时间进行的比较

## 开始计时

1. 主菜单：选择“Sport Chrono”并确认。
2. 选择“开始”并确认。

计时器时间 B 同时显示在车辆上的所有计时器显示中。

## 停止一圈计时 / 开始新一圈计时

可以将当前的计时器时间存储为单圈用时，同时计时器继续计时。

1. 主菜单：选择“Sport Chrono”
2. 选择“单圈”并确认。

完成圈数 A 以 1 为增量增加。

最快单圈用时被暂时存储为基准数值 C。

计时器时间 B 和圆环显示 D 通过不同的颜色指示当前单圈用时比当前最快圈用时短、用时长还是用时相等。

- 绿色：当前单圈比最快圈用时短。
- 黄色：当前单圈与最快圈用时相同。
- 红色：当前单圈比最快圈用时长。



### 信息

如果还未存储基准时间，则基准时间位置 C 保持空白。

数据段显示不是彩色的。

每次最多存储 63 圈。

当前的计时器时间 B 和圆图 D 仅在驾驶时以不同颜色显示。

## 存储间隔时间

您可以存储间隔时间，同时计时器继续计时。

1. 主菜单：选择“Sport Chrono”
2. 选择“间隔”并确认。

多功能显示器上暂时显示间隔时间，而不进行存储。

后台继续计时。

## 停止计时

您可以随时停止计时器。

1. 主菜单：选择“Sport Chrono”
2. 选择“停止”并确认。

计时器时间 **B** 停止。

## 继续计时

在停止计时后，您可以重新恢复计时。

1. 主菜单：选择“Sport Chrono”>“停止”
2. 选择“继续”并确认。

计时器时间 **B** 继续。

## 复位计时器时间

可以将计时器时间复位到 0。

1. 主菜单：选择“Sport Chrono”>“停止”
2. 选择“复位”并确认。

所有计时器时间显示都被复位到 0。

## ACC 菜单

有关自适应巡航定速控制系统 (ACC) 的信息：

▷ 请参见第 159 页的“自适应巡航定速控制系统 (ACC)”章节。

## 多功能显示器上的车辆设置

根据车辆装备，可以在仪表板的多功能显示器中更改不同的设置。

对于具有舒适性位置记忆功能的车辆，设置存储在驾驶员车匙或驾驶员侧车门的记忆按钮中。

有关舒适性位置记忆功能的信息：

▷ 请参见第 142 页的“存储个性化设置”章节。

## 选择设置菜单

1. 主菜单：选择“车辆”>“设置”并确认。

## 选择设置选项或启用车辆功能

设置选项前面的符号指示是否选择了该选项或车辆功能是否启用。

### 选择其中一个选项

- 选择选项。
- 不选择选项。

### 启用和停用功能

- 启用功能。
- 停用功能。

## 复位到出厂设置

在多功能显示器中进行的所有设置都可以被复位到出厂设置：



信息

已存储的所有个性化设置都将因恢复到出厂设置而丢失。

1. 主菜单：“车辆”>“设置”
2. 选择“复位”并确认。
3. 选择“是”并确认。



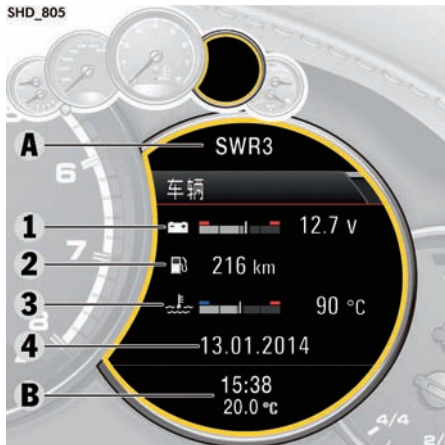

多功能显示器配置示例

A - 上部状态区域（上部状态行）

1-4 - 显示区域

B - 下部状态区域（下部状态行）

## 调整多功能显示器外观

可以单独调节多功能显示器的内容和外观。

1. 主菜单：选择“车辆”  
> “设置”  
> “显示”  
并确认。

## 调整上部状态区域

您可以将各种信息项目分配给多功能显示器中的上部状态区域 A。

1. 主菜单：“车辆”  
> “设置”  
> “显示”
2. 选择“上部状态行”  
并确认。
3. 选择所需的显示内容并确认。

可用显示内容：

- “电台 / 曲目”（当前无线电台 / 音乐曲目）
- “燃油续航里程”
- “增压压力”（Panamera Turbo Executive、Panamera Turbo S Executive）
- “不显示”  
上部状态区域 A 不显示信息。

## 调整车辆信息区域中的显示内容

在“车辆”菜单中，可以从多项车辆信息中选择四项要显示的信息，并将它们分配到显示区域 1、2、3 和 4 中。

1. 主菜单：“车辆”  
> “设置”  
> “显示”
2. 选择“车辆菜单”  
并确认。
3. 选择  
“区域 1:”、  
“区域 2:”、  
“区域 3:”或  
“区域 4:”  
并确认。
4. 选择所需的显示内容并确认。

可用显示内容：

- “车辆电压”
- “增压压力”（Panamera Turbo Executive、Panamera Turbo S Executive）
- “机油压力”
- “机油温度”
- “冷却液温度”- 冷却液温度
- “燃油续航里程”
- “中途目的地：旅程时间”- 至中途目的地的行驶时间
- “中途目的地：到达时间”- 中途目的地的到达时间
- “目的地：旅程时间”- 至目的地的行驶时间
- “目的地：到达时间”- 到达目的地的时间
- “海拔”- 车辆的海拔高度
- “日期”
- “电台 / 曲目”- 当前无线电台 / 音乐曲目
- “电话信息”- 网络信号强度 / 网络名称
- “侧向加速度”- 当前和出现的最大侧向加速度

- “**加速度**”-当前和出现的最大加速度
- “**减速度**”-当前和出现的最大减速度
- “**HV- 蓄电池温度**”
- “**空白行**”- 该行为空



### 信息

一个信息项不能分配给几个区域，或同时分配给某个区域和“**上部状态行**”。

### 调整下部状态区域

您可以将当前时间和车外温度分配给多功能显示器中的下部状态区域 **B**。

1. 主菜单：“**车辆**”  
> “**设置**”  
> “**显示**”

2. 选择“**下部状态行**”并确认。

3. 选择所需的显示内容并确认。

可用显示内容：

- “**时间**”
- “**温度**”
- “**时间和温度**”

### 选择主菜单显示内容

可以根据需要隐藏和显示主菜单中的单个项目。



### 信息

无法隐藏“**车辆**”和“**ACC**”菜单项。

1. 主菜单：“**车辆**”  
> “**设置**”  
> “**显示**”

2. 选择“**菜单范围**”并确认。

3. 选择所需的主菜单项。

4. 确认选择。

- 显示菜单项。  
 隐藏菜单项。

### 在多功能显示器上显示 PCM 信息

您可以配置多功能显示器，以便暂时显示与保时捷通讯管理系统 (PCM) 有关的各项信息。

1. 主菜单：“**车辆**”  
> “**设置**”  
> “**显示**”

2. 选择“**PCM 显示**”并确认。

3. 选择所需的 PCM 信息。

4. 确认选择。

- 显示信息。  
 不显示信息。

可用 PCM 信息：

- “**箭头信息**”  
当导航信息可用时，导航箭头自动显示。
- “**电话信息**”  
显示已接电话和已拨电话的信息。
- “**限速**”  
显示导航系统中地图上标记的限速。

## 调整音频主菜单的显示内容

在音频主菜单中，您可以显示当前接收范围内所有电台的列表或所有已存储电台的列表。

1. 主菜单：“车辆”  
> “设置”  
> “显示”
2. 选择“音频”  
并确认。
3. 选择所需的显示内容并确认。

可用显示内容：

- “电台列表”  
当前接收范围内的电台列表。
- “预设列表”  
已存储电台的列表。

有关电台列表和预设列表的信息：

- ▷ 请遵循单独的保时捷通讯管理系统 (PCM) 操作手册。

## 调节显示亮度

您可以按照个人需要调节多功能显示器的亮度。

1. 主菜单：“车辆”  
> “设置”  
> “显示”
2. 选择“亮度”  
并确认。
3. 选择所需的亮度并确认。

## 隐藏和显示换挡请求

对于配备 Porsche Doppelkupplung (PDK) 保时捷双离合变速箱 / Tiptronic S 变速箱的车辆，进行手动换挡时，您可以选择在转速表内的数字式车速表中显示升档提示以指示理想的换挡点，从而实现更省油的驾驶方式。

1. 主菜单：“车辆”  
> “设置”  
> “显示”
2. 选择“换挡请求”。
3. 确认选择。  
 显示换挡请求。  
 隐藏换挡请求。

## 设置日期和时间

可以单独调节车辆上的日期和时间显示。



### 信息

可以通过卫星导航信号 (GPS) 自动同步日期和时间。

根据卫星信号接收情况，某些设置选项暂时不可用。

1. 主菜单：选择“车辆”  
> “设置”  
> “日期和时间”  
并确认。

## 设置时间

可以在“时间”菜单中设置时间、时间格式和时区。

1. 主菜单：选择“车辆”  
> “设置”  
> “日期和时间”  
> “时间”  
并确认。

## 设置当前时间

可以单独设置小时和分钟。

1. 主菜单：“车辆”  
> “设置”  
> “日期和时间”  
> “时间”
2. 选择“小时 / 分钟”。
3. 设置所需的时间并确认。

## 设置时区

可以单独更改时区和车辆时间。

1. 主菜单：“车辆”  
> “设置”  
> “日期和时间”  
> “时间”
2. 选择“时区”  
并确认。
3. 选择所需的时区并确认。

## 设置时间格式

可以选择以 12 小时或 24 小时格式显示时间。

1. 主菜单：“车辆”
  - > “设置”
  - > “日期和时间”
  - > “时间”
2. 选择“格式”并确认。
3. 选择所需的设置并确认。

可用的设置选项：

- “12 小时”
- “24 小时”

## 显示 GPS 时间

1. 主菜单：“车辆”
  - > “设置”
  - > “日期和时间”
  - > “时间”
2. 选择“GPS 时间”。
3. 确认选择。
  - 时间与 GPS 同步。
  - 时间不与 GPS 同步。



### 信息

如果设置了 GPS 时间，则无法手动设置时间和日期。

## 设置日期

在“日期”菜单中可以更改日期和日期格式。

1. 主菜单：选择“车辆”
  - > “设置”
  - > “日期和时间”
  - > “日期”并确认。

## 设置日期格式

可以调节日期格式。

1. 主菜单：“车辆”
  - > “设置”
  - > “日期和时间”
  - > “日期”
2. 选择“格式”并确认。
3. 选择所需的设置并确认。

可用的设置选项：

- “DD.MM.YYYY”
- “MM/DD/YYYY”
- “YYYY/MM/DD”

## 设置当前日期

对于未配备导航模组的车辆，可以单独设置年月日。

1. 主菜单：选择“车辆”
  - > “设置”
  - > “日期和时间”
  - > “日期”并确认。
2. 选择“日期”。
3. 设置所需的日期并确认。

## 设置夏令时

可以将车辆时钟调整到夏令时。

1. 主菜单：“车辆”
  - > “设置”
  - > “日期和时间”
2. 选择“夏令时”。
3. 确认选择。
  - 启用夏令时。
  - 停用夏令时。

## 用仪表板上的计时器显示时间

您可以配置仪表板上的计时器以显示时间。

1. 主菜单：“车辆”  
> “设置”  
> “日期和时间”
2. 选择“时间 - Chrono”。
3. 确认选择。  
 显示时间。  
 不显示时间。

## 辅助系统

### 保时捷主动安全系统 (PAS)

可以完全或部分停用 Porsche“主动安全”功能。请参见第 168 页的“主动安全 - PORSCHE“主动安全”系统”章节。

点火装置关闭又重新打开时，会保留相应设置。

1. 主菜单：选择“车辆”  
> “设置”  
> “辅助系统”  
> “主动安全 (PAS)”  
并确认。

## 系统已开启

可以启用和停用所有 Porsche“主动安全”功能。

1. 主菜单：“车辆”  
> “设置”  
> “辅助系统”  
> “主动安全 (PAS)”
2. 选择“系统已开启”。
3. 确认选择。  
 已开启主动安全功能。  
 已关闭主动安全功能。



关闭所有 Porsche“主动安全”功能后，多功能显示器底部将出现灰色符号。

## 预警已开启

潜在警告和预警告功能默认为关闭状态。紧急警告功能已启用。

可在“预警已开启”中启用潜在警告和预警告功能。

1. 主菜单：“车辆”  
> “设置”  
> “辅助系统”  
> “主动安全 (PAS)”
2. 选择“预警已开启”。
3. 确认选择。  
 预警已开启。  
 预警已关闭。

## 车道偏离警告

可以在多功能显示器中单独更改警告信号的响起时间和音量。

### 设置警告时间

您可以配置何时提醒驾驶员车辆意外偏离车道。

1. 主菜单：“车辆”  
> “设置”  
> “辅助系统”  
> “车道偏离警告”
2. 选择“警告时间”  
并确认。
3. 选择所需的设置并确认。

可用的设置选项：

- “延后”
- “中间”
- “提前”

## 调节警告信号音量

您可以配置当车辆意外偏离车道时响起的警告信号音量。

1. 主菜单：“车辆”  
> “设置”  
> “辅助系统”  
> “车道偏离警告”

2. 选择“声音警告”  
并确认。

3. 选择所需的设置并确认。

可用的设置选项：

- “高”
- “中”
- “低”

## 照明和视野设置

可以单独调节车外灯、车内灯和倒车视觉辅助。

1. 主菜单：选择“车辆”  
> “设置”  
> “照明和视野”  
并确认。

### 调节车外灯

可以在“车外灯”菜单中调节车外灯的功能，例如回家照明和上车照明功能的关闭延迟时间。

1. 主菜单：选择“车辆”  
> “设置”  
> “照明和视野”  
> “车外灯”  
并确认。

### 调节回家照明和上车照明功能的关闭延迟时间

可以单独调节回家照明和上车照明功能的关闭延迟时间。

1. 主菜单：“车辆”  
> “设置”  
> “照明和视野”  
> “车外灯”

2. 选择“延迟熄灭”  
并确认。

3. 选择所需的延迟熄灭时间并确认。

## 针对左侧 / 右侧通行切换大灯（保时捷动态照明系统）

对于配备保时捷动态照明系统 (PDLS) 的车辆，您可以针对左侧或右侧通行情况调节大灯。



### 信息

只能在车辆静止时才可针对左侧或右侧通行调节大灯。

1. 主菜单：“车辆”  
> “设置”  
> “照明和视野”  
> “车外灯”

2. 选择“左 / 右侧驾驶”  
并确认。

3. 选择所需的设置并确认。

可用的设置选项：

- “标准”  
用于右侧通行的最佳大灯位置（左侧驾驶车辆）。
- “反转”  
用于左侧通行的最佳大灯位置（左侧驾驶车辆）。



## 信息

如果将大灯位置设置为“**反转**”，则每次开启点火装置时，多功能显示器上都将显示信息“根据左侧/右侧通行规则转换车灯设置”。

有关多功能显示器上的警告信息：

▷ 请参见第 131 页的“警告和提示信息的综述”章节。

### 启用和停用动态远光灯

可以启用和停用动态远光灯控制系统。开启和关闭点火装置时，始终会保存相应的设置。

1. 主菜单：“**车辆**”  
> “**设置**”  
> “**照明和视野**”  
> “**车外灯**”

2. 选择“**动态远光灯**”。

3. 确认选择。



动态远光灯已启用。



动态远光灯已停用。

### 调节车内灯

在“**车内灯**”菜单中，可以单独调节车内灯功能。

1. 主菜单：选择“**车辆**”  
> “**设置**”  
> “**照明和视野**”  
> “**车内灯**”  
并确认。

### 调节定位灯的亮度

可以单独调节定位灯的亮度。

1. 主菜单：“**车辆**”  
> “**设置**”  
> “**照明和视野**”  
> “**车内灯**”

2. 选择“**环境光线**”  
并确认。

3. 选择所需的亮度并确认。

### 设置车内照明的关闭延迟时间

可以单独调节关闭车门后乘客舱照明的关闭延迟时间。

1. 主菜单：“**车辆**”  
> “**设置**”  
> “**照明和视野**”  
> “**车内灯**”

2. 选择“**延迟熄灭**”  
并确认。

3. 选择所需的延迟熄灭时间并确认。

### 挂上倒档时后雨刷器的启用设置

您可以将后雨刷器设置为挂倒档时如果下雨则自动执行一系列刮扫操作。

1. 主菜单：“**车辆**”  
> “**设置**”  
> “**照明和视野**”  
> “**雨刷器**”

2. 选择“**后雨刷器**”  
并确认。

3. 选择所需的设置并确认。

可用的设置选项：

- “**自动**”  
挂倒档时，后雨刷器执行一系列的刮扫操作。
- “**手动**”  
当挂上倒档时，后雨刷器不启用。

### 调节倒车选项

您可以将车外后视镜和后遮阳卷帘配置为挂上倒档时自动降低。

1. 主菜单：选择“**车辆**”  
> “**设置**”  
> “**照明和视野**”  
> “**倒车选项**”  
并确认。

## 驻车时降低乘客侧车外后视镜

对于配备驾驶员记忆功能或舒适位置记忆的车辆，您可以将乘客侧车外后视镜配置为在挂上倒档时自动向下倾斜，以便驾驶员更清楚地看到路缘。

1. 主菜单：选择“车辆”
  - > “设置”
  - > “照明和视野”
  - > “倒车选项”并确认。

2. 选择“降低后视镜”。

3. 确认选择。

- 降低车外后视镜。
- 不降低车外后视镜。

## 驻车时放下后遮阳卷帘

您可以将后遮阳卷帘配置为在挂上倒档时自动放下。

1. 主菜单：选择“车辆”
  - > “设置”
  - > “照明和视野”
  - > “倒车选项”并确认。

2. 选择“打开遮阳卷帘”。

3. 确认选择。

- 放下后遮阳卷帘。
- 不放下后遮阳卷帘。

## 锁止设置

可以调节车辆的锁止和解锁设置。可以开启和关闭舒适进车功能。

1. 主菜单：选择“车辆”
  - > “设置”
  - > “锁止”并确认。

## 设置车门解锁

您可以将特定车门配置为在车辆解锁时解锁。

1. 主菜单：“车辆”
  - > “设置”
  - > “锁止”

2. 选择“车门解锁”并确认。

3. 选择所需的设置并确认。

可用的设置选项：

- “所有车门”  
当解锁车辆时，所有车门和尾门都被解锁。
- “驾驶员侧车门”  
当解锁车辆时，驾驶员侧车门和尾门均被解锁。

## 设置车门锁止

您可以将车门配置为在上车之后保持解锁或延迟一段时间后自动锁止。

1. 主菜单：“车辆”
  - > “设置”
  - > “锁止”

2. 选择“车门锁止”并确认。

3. 选择所需的设置并确认。

可用的设置选项：

- “关闭”  
车门在您上车后不自动锁止。
- “点火后”  
车门在点火装置打开后自动锁止。
- “起步后”  
车门在车辆起步后自动锁止。



## 开启和关闭舒适进车功能

您可以将驾驶员座椅和方向盘配置为自动向后移动，以便驾驶员更方便地进出车辆。

1. 主菜单：“车辆”  
> “设置”  
> “锁止”
2. 选择“舒适进车系统”。
3. 确认选择。  
 启用舒适进车功能。  
 停用舒适进车功能。

## 开启和关闭自动记忆功能

可以决定锁止车辆时是否自动将个性化设置存储到驾驶员车匙上。

1. 主菜单：“车辆”  
> “设置”  
> “锁止”
2. 选择“自动记忆”。
3. 确认选择。  
 启用自动记忆功能。  
 停用自动记忆功能。

有关存储和调用个性化设置的信息：

▷ 请参见第 142 页的“存储个性化设置”章节。

## 设置空调

可以单独改变自动空调的设置。

1. 主菜单：选择“车辆”  
> “设置”  
> “空调”  
并确认。

## 调节气流

可以调节气流强度和风量。

1. 主菜单：“车辆”  
> “设置”  
> “空调”
2. 选择“空调模式”  
并确认。
3. 选择所需的设置并确认。

可用的设置选项：

- “弱”：  
建议对气流较为敏感，并会优先选择较小空调风量的乘客使用。
- “标准”：  
默认设置。
- “强”：  
以较强的气流对乘客舱通风。  
能够明显感觉到气流。

## 打开和关闭扩展通风板

可以打开和关闭仪表盘顶部的扩展通风板。

1. 主菜单：“车辆”  
> “设置”  
> “空调”
2. 选择“通风板”。
3. 确认选择。  
 启用通风板。  
 停用通风板。

## 将中央出风口设置为吹出更冷的空气

可以降低从中央出风口吹出的空气温度。预设车内温度保持不变。

1. 主菜单：“车辆”  
> “设置”  
> “空调”
2. “中央冷却器”。
3. 确认选择。  
 启用功能。  
 停用功能。

## 开启 / 关闭自动空气再循环模式

您可以配置新鲜空气供应量以自动调节空气质量。

1. 主菜单：“车辆”  
> “设置”  
> “空调”
2. 选择“自动空气循环”。
3. 确认选择。  
 启用自动空气再循环模式  
 停用自动空气再循环模式

## 开启和关闭后部升级功能 (Panamera Executive)

可以根据车辆后部的空调设置对自动空调系统进行设置。

1. 主菜单：“车辆”  
> “设置”  
> “空调”
2. “后部升级”。
3. 确认选择。  
 “Rear Plus”（后部升级）已启用。  
 “Rear Plus”（后部升级）已停用。

## 改变多功能方向盘上的按钮分配

可以单独调整多功能方向盘上  $\diamond$  按钮的功能分配。可将喇叭或多功能显示器或 PCM 上的功能操作分配给  $\diamond$  按钮。

1. 主菜单：“车辆”  
> “设置”  
> “方向盘操作”
2. 选择“多功能键”并确认。
3. 选择“PCM 功能”或“组合仪表功能”或“车辆功能”或“喇叭”并确认。
4. 选择相关功能分配并确认。

可用的 PCM 功能：

- “音源更换”  
改变音源。
- “重复指令”  
重复来自导航系统的语音指示。
- “电台 / 曲目 <”  
上一个无线电台 / 音乐标题。
- “电台 / 曲目 >”  
下一个无线电台 / 曲目。
- “地图”  
显示 PCM 中的导航图。
- “菜单更改”  
改变主菜单区域。
- “全景影像系统”  
开启 / 关闭 PCM 中的全景影像系统显示。

可用的组合仪表功能：

- “启动 / 停止计时”  
开始 / 停止计时。
- “车辆菜单”  
显示车辆菜单。
- “行程菜单”  
显示行程菜单。
- “轮胎气压菜单”  
显示 TPM 菜单。
- “Chrono 菜单”  
显示 Chrono 菜单。
- “ACC 菜单”  
显示 ACC 菜单。
- “音频菜单”  
显示音频菜单。
- “电话菜单”  
显示电话菜单。
- “导航菜单”  
显示导航菜单。

可用的车辆功能：

- “启动 / 停止”  
开启和关闭自动启动 / 停止功能。
- “动型排气系统”  
开启和关闭运动型排气系统。
- “车道偏离警告”  
开启和关闭车道偏离警告系统。

## 调节警告和信息音的音量

可以调节警告音和停车辅助系统信息音的音量。

1. 主菜单：选择“**车辆**”
  - > “**设置**”
  - > “**音量**”并确认。

## 调节停车辅助系统音量

可以调节停车辅助系统信息音的音量。

1. 主菜单：“**车辆**”
  - > “**设置**”
  - > “**音量**”
2. 选择“**停车辅助系统**”。
3. 选择所需的设置并确认。

可用的设置选项：

- “**高**”
- “**中**”
- “**低**”

## 调节警告音的音量

可以单独调节警告音的音量。

1. 主菜单：“**车辆**”
  - > “**设置**”
  - > “**音量**”

2. 选择“**警告音**”。

3. 选择所需的设置并确认。

可用的设置选项：

- “**高**”
- “**中**”
- “**低**”

## 设置单位

您可以为车辆显示（例如仪表板中数字式车速表上的车速、空调显示区中的温度表和多功能显示器上的轮胎气压显示）选择计量单位。

1. 主菜单：选择“**车辆**”
  - > “**设置**”
  - > “**单位**”并确认。

## 设置车速表单位

可以调节车速表上的车速和距离信息单位。

1. 主菜单：“**车辆**”
  - > “**设置**”
  - > “**单位**”

2. 选择“**车速表**”。

3. 选择所需的设置并确认。

可用的设置选项：

- “**km / km/h**”
- “**英里 / mph**”

## 设置温度表单位

可以改变温度表的计量单位。

1. 主菜单：“**车辆**”
  - > “**设置**”
  - > “**单位**”
2. 选择“**温度**”。
3. 选择所需的设置并确认。

可用的设置选项：

- “**°C**”
- “**°F**”

### 设置轮胎气压监控系统显示单位

可以改变轮胎气压监控系统显示的计量单位。

1. 主菜单：“车辆”  
> “设置”  
> “单位”
2. 选择“轮胎气压”。
3. 选择所需的设置并确认。

可用的设置选项：

- “bar”
- “psi”

### 设置增压压力表单位

在配备涡轮增压发动机的车辆上，可以设置增压压力表的单位。

1. 主菜单：“车辆”  
> “设置”  
> “单位”
2. 选择“增压压力”。
3. 选择所需的设置并确认。

可用的设置选项：

- “bar”
- “psi”

### 设置耗油量显示单位

可以设置耗油量显示的单位。

1. 主菜单：“车辆”  
> “设置”  
> “单位”
2. 选择“油耗”。
3. 选择所需的设置并确认。

可用的设置选项：

- “l/100 km”
- “MPG (美制)”
- “MPG (英制)”
- “km/l”

### 改变语言

可以改变多功能显示器上的文本显示语言。

1. 主菜单：“车辆”  
> “设置”  
> “语言”
2. 选择所需的语言并确认。

## 警告和提示信息的综述

如果出现警告信息，请务必参阅本《驾驶手册》的相应章节。

只有满足所有测量前提条件后，才会发出警告信息。

因此，应定期检查所有液位，特别是在每次加油前检查机油油位。

### 警告和提示信息类别

#### 红色 系统失效或警告







- ▷ 立即送至合格的专业维修中心修理或进行咨询\*。













#### 黄色 故障或系统失效警告

- ▷ 到邻近合格的专业维修中心修理\*。



#### 白色 信息 / 消息

- ▷ 尽快到合格的专业维修中心维修\* 或自行修复。

















仪表板上的指示灯	多功能显示器上的警告和提示信息	含义 / 需要采取的措施
	油压过低 安全地停放车辆	立即将车辆停在一个合适的位置并关闭发动机。请勿继续驾驶。 在多功能显示器上选择“机油油位”。如有必要，添加机油。 如果警示灯在机油油位正确的情况下仍然亮起，请勿继续驾驶。请到合格的专业维修中心排除故障。*
	油压测量故障 可继续行驶 请前往维修中心	请到合格的专业维修中心排除故障。*
	机油温度过高 降低负载	关闭发动机，使其冷却。检查机油油位，如有必要，添加机油。
	油温显示故障 请前往维修中心 可继续行驶	请到合格的专业维修中心排除故障。*
	机油油位测量失败 请前往维修中心 可继续行驶	请到合格的专业维修中心排除故障。*
	达到最低油位 加满机油	立即加满机油。
	油位低于下限 立即加满机油 请勿继续行驶	立即加满机油。

仪表板上的指示灯	多功能显示器上的警告和提示信息	含义 / 需要采取的措施
	 机油油位超过最高值 请前往维修中心 可继续行驶	请尽快到合格的专业维修中心排出部分机油，以使发动机恢复到正确油位。*
冷却液温度表上的 警示灯亮起	 发动机过热 停车以使其冷却	冷却液或机油温度过高。 关闭发动机，使其冷却。 检查冷却液液位或机油油位。如有必要，添加更多的冷却液或机油。
冷却液温度表上的 警示灯闪烁	 立即加满冷却液 请勿继续行驶！	关闭发动机，使其冷却。 检查冷却液液位。如有必要，添加冷却液。
冷却液温度表上的 警示灯闪烁	 冷却液温度显示故障 可继续行驶 请前往维修中心	请到合格的专业维修中心排除故障。*
	 发电机故障 安全地停放车辆	将车辆停在一个合适的位置，关闭发动机。 请勿继续驾驶。 请到合格的专业维修中心排除故障。*
	 增压压力显示故障 需要维修	请到合格的专业维修中心排除故障。*
	 发动机功率降低 可继续行驶 请前往维修中心	请向合格的专业维修中心咨询。*
	 发动机控制故障 请前往维修中心 可继续行驶	请到合格的专业维修中心排除故障。*
	 蓄电池电量低 用电设备已关闭	各种舒适设备的电源被停用，以防止蓄电池放电。
	 蓄电池电量耗尽 启动发动机并运行 较长一段时间	立即启动发动机，以便可以对蓄电池充电。
	 启动 / 停止功能不可用	目前无法使用启动 / 停止功能。





















仪表板上的指示灯	多功能显示器上的警告和提示信息	含义 / 需要采取的措施
	 <b>请手动启动发动机</b>	通过点火手动启动发动机。
	 <b>请关闭点火装置</b>	为避免蓄电池放电，发动机自动停止后，离开车辆时应关闭点火装置。
选档杆位置显示闪烁	 <b>正确接合选档杆</b>	Porsche Doppelkupplung (PDK) 保时捷双离合变速器： 选档杆可能位于两个位置之间。 正确接合选档杆。
	 <b>将换挡杆移至位置 P</b>	Porsche Doppelkupplung (PDK) 保时捷双离合变速器： 为了使车辆停止并可固定，将换挡杆移至位置 P。
选档杆位置显示闪烁	 <b>变速箱故障 安全地停放车辆</b>	Porsche Doppelkupplung (PDK) 保时捷双离合变速器： 仪表板上不显示选档杆位置。 只能停车。 无法继续驾驶。立即将车辆停在合适的地方。 参阅“牵引”章节中的说明。将车辆拖至合格的专业维修中心。
	 <b>变速箱故障 安全地停放车辆</b>	Tiptronic S： 仪表板上不显示选档杆位置。 变速箱保持在 3 档。也可以挂上倒档。 请到合格的专业维修中心排除故障。*
	 <b>变速箱过热 停车以使其冷却</b>	变速箱温度过高。 关闭发动机，使其冷却。
选档杆位置显示闪烁	 <b>变速箱故障 可能无倒档 可继续行驶</b>	Porsche Doppelkupplung (PDK) 保时捷双离合变速器： 换挡舒适性受到影响，倒档功能失效。 请立即去合格的专业维修中心排除故障。*
	 <b>变速箱故障 可能无倒档 可继续行驶</b>	Tiptronic S： 换挡舒适性受到影响。 请立即去合格的专业维修中心排除故障。*
	 <b>变速箱温度过高 降低负载</b>	Porsche Doppelkupplung (PDK) 保时捷双离合变速器： 起步时可能会感觉到颠簸警告，并且发动机功率可能受到限制。 请勿通过踩油门踏板等操作将车辆停在斜坡上。利用脚制动器制动车辆。 降低发动机负荷。尽量将车辆停在合适的地方。 在选档杆处于位置 P 或 N 的情况下运转发动机，直到警告消失。















仪表板上的指示灯	多功能显示器上的警告和提示信息	含义 / 需要采取的措施
	 变速箱温度过高 降低负载	Tiptronic S: 变速箱温度过高。发动机扭矩将降低。请勿通过踩油门踏板等操作将车辆停在斜坡上。利用脚制动器制动车辆,降低发动机负荷。尽量将车辆停在合适的地方。在选档杆处于位置 P 或 N 的情况下运转发动机,直到警告消失。
	 将换档杆移至位置 P	Porsche Doppelkupplungsgetriebe (PDK) 保时捷双离合变速器 /Tiptronic S: 从点火锁中拔出车匙之前,将选档杆移至位置 P。 危险: 如果选档杆未处于位置 P,则车辆可能会溜车。
	 将换档杆移至 P 或 N	Porsche Doppelkupplungsgetriebe (PDK) 保时捷双离合变速器 /Tiptronic S: 只有当选档杆位于位置 P 或 N 时,发动机才能起动。
	 踩下制动踏板	起动时踩下脚制动器。
	 制动液液位 安全地停放车辆	立即将车辆停放在一个合适的位置。请勿继续驾驶。 请到合格的专业维修中心排除故障。*
	 制动力分配故障 安全地停放车辆	立即将车辆停放在一个合适的位置。请勿继续驾驶。 请到合格的专业维修中心排除故障。*
	 ABS/PSM 故障 可以适当速度继续行驶	请到合格的专业维修中心排除故障。*
	 磨损限值 更换制动片 可继续行驶	立即更换制动片。 请向合格的专业维修中心咨询。*
	 释放停车制动器	拉动电动停车制动器开关。
闪烁	 踩下制动踏板	在松开电动停车制动器之前,先踩下制动踏板。
	 停车制动器故障 可继续行驶	请到合格的专业维修中心排除故障。*
	 紧急制动	电动停车制动器的紧急制动功能启用。
闪烁	 电动停车制动器处于维修模式	请到合格的专业维修中心排除故障。*



仪表板上的指示灯	多功能显示器上的警告和提示信息	含义 / 需要采取的措施
	 <b>PSM 故障</b> 请前往维修中心 可以适当速度继续行驶	请到合格的专业维修中心排除故障。*
	 <b>PSM 已关闭</b>	保时捷稳定管理系统已关闭。
	 <b>PSM 已开启</b>	保时捷稳定管理系统已开启。
	 <b>PASM 故障</b> PSM 已开启 可以适当速度继续行驶	可能会影响车辆操控性。请根据变化的情况调节您的车速。请到合格的专业维修中心排除故障。*
	 <b>PSM 诊断中</b>	保时捷稳定管理系统处于诊断测试模式下。
	 <b>转鼓模式已启用</b>	转鼓模式已开启。
	 <b>四轮驱动系统故障</b> PSM 已开启 可以适当速度继续行驶	保时捷牵引力控制管理系统过载。降低负载。如果故障持续存在，请与合格的专业维修中心联系。*
	 <b>四轮驱动系统过载</b> 仅限后轮驱动 减轻负载	保时捷牵引力控制管理系统过载。 降低负载。
	 <b>四轮驱动系统故障</b> 可以适当速度继续行驶	请到合格的专业维修中心排除故障。*
	 <b>运动模式不可用</b>	“运动”模式暂时不可用。
	 <b>扰流板故障</b> 降低车速	行驶稳定性降低。调节您的驾驶方式。 请到合格的专业维修中心排除故障。*
	 <b>完全关闭天窗</b>	关闭天窗。
燃油表警示灯亮起	 <b>注意续航里程</b>	到最近的加油站加油。
	 <b>燃油表故障</b> 需要维修	请到合格的专业维修中心排除故障。*

仪表板上的指示灯	多功能显示器上的警告和提示信息	含义 / 需要采取的措施
	 检查燃油箱盖	正确放置燃油箱盖并拧上，直到其牢固锁止。
	 加注清洗液	加注清洗液。
	 请系好安全带	车辆的所有乘员都必须系紧自己的安全带。
	 安全气囊警示灯故障 需要维修	请到合格的专业维修中心排除故障。*
	 车门防夹保护装置故障	后车门童锁故障。请关闭童锁，然后重新开启。如果故障持续存在，请与合格的专业维修中心联系。*
	 释放方向盘	通过向左或向右转动方向盘释放转向锁。
	 动力辅助失效。 增大转向力 可继续行驶	请到合格的专业维修中心排除故障。*
	 转向辅助受限 可以适当速度继续行驶	转向辅助暂时受限。
	 转向系统液位 另行维修 可继续行驶	对于配备 PDCC 的车辆： 助力转向系统液位过低。 请到合格的专业维修中心。*
	 按下点火钥匙	按下驾驶员车匙。
	 钥匙未找到或钥匙故障 请变更钥匙位置	请确保随身携带驾驶员车匙。
	 更换点火钥匙电池	更换驾驶员车匙中的电池。
	 从行李厢中取出钥匙	从行李厢中取出钥匙。
	 仪表板：向左旋转，取下， 插入点火钥匙	如果系统检测到车内无驾驶员车匙，则无法开启点火装置，也无法起动发动机。将控制单元转回到点火锁位置 0，然后将其从点火锁中拔出。 使用驾驶员车匙（而不是紧急车匙）开启点火装置。
	 底盘系统故障 可以适当速度继续行驶	可能会影响车辆操控性。请根据变化的情况调节您的车速。 请到合格的专业维修中心排除故障。*

仪表板上的指示灯	多功能显示器上的警告和提示信息	含义 / 需要采取的措施
	到达最大高度 请等待，直至准备就绪 发动机必须运转	车辆离地间隙太小，无法继续行驶。立即将车辆停在一个合适的位置。请勿起步或继续行驶。必要时，请关闭所有车门并起动发动机以启用调节系统。系统再次自动调节车身水平高度。这可能需要几分钟的时间。请到合格的专业维修中心排除任何持续存在的故障。*
	底盘系统故障 请安全停车	立即将车辆停放在一个合适的位置。请勿继续驾驶。请到合格的专业维修中心排除故障。*
	底盘系统故障 可以适当速度继续行驶	可能会影响车辆操控性。请根据变化的情况调节您的车速。请到合格的专业维修中心排除故障。*
	PDCC 故障 PSM 已开启 可以适当速度继续行驶	可能会影响车辆操控性。请根据变化的情况调节您的车速。请到合格的专业维修中心排除故障。*
	后差速锁故障 可继续行驶	请到合格的专业维修中心排除故障。*
	 检查轮胎	轮胎气压监控系统检测到车速低于 160 km/h 时，气压损失大于 20% 或 0.5 bar；车速高于 160 km/h 时，气压损失大于 0.4 bar（与设定点气压相比）。 将车停在一个合适的地方，检查指示的轮胎是否损坏。 如有必要，使用补胎胶并调节到正确的轮胎气压。
	 请充气	轮胎气压监控系统检测到气压损失超过 0.3 bar。 请到最近的维修站给轮胎充气。
	 未监测系统检测条件： 超过 25 km/h	轮胎气压监控系统需要一段时间来检测车轮。 在此期间，多功能显示器上不显示当前轮胎气压。
	 轮胎气压监控存在故障 需要维修	轮胎气压监控系统故障。没有监控轮胎气压。请到合格的专业维修中心排除故障。*
	 轮胎气压监控未启用， 临时故障	轮胎气压监控系统因受到外部干扰（如来自车内其他车轮传感器的干扰）或车轮发射器过热而暂时失效。没有监控轮胎气压。
	 更换轮胎？ 请更新设置	更换轮胎后，必须更新多功能显示器上的轮胎设置。
	 侧面示廓灯开启	行车灯 / 侧灯亮起。
	 停车灯已开启	左侧 / 右侧停车灯亮起。
	 示例： 检查左前转向灯	被报告的灯有故障。 检查相关的灯。 请到合格的专业维修中心排除故障。*

仪表板上的指示灯	多功能显示器上的警告和提示信息	含义 / 需要采取的措施
 闪烁	 弯道灯故障 需要维修	请到合格的专业维修中心排除故障。*
 亮起	 行车灯控制故障 需要维修	请到合格的专业维修中心排除故障。*
	 左侧 / 右侧弯道灯故障 需要维修	被报告的灯有故障。 检查灯泡 请到合格的专业维修中心排除故障。*
	 大灯光束调节故障 需要维修	调节您的车速和驾驶方式。请到合格的专业维修中心排除故障。*
	 PDLS+ 目前受到限制， 无摄像头图像 必要时清洁挡风玻璃	由于摄像头出现故障，PDLS 升级版暂时无法使用。
	 PDLS+ 故障 手动操作远光灯 需要维修	由于摄像头出现故障，PDLS 升级版暂时无法使用。
	 雨量 / 光线传感器故障 需要维修	手动开启雨刷器 / 车灯。请到合格的专业维修中心排除故障。*
	 雨刷器故障 请前往维修中心	请到合格的专业维修中心排除故障。*
	 辅助系统 / 摄像头不可用 需要维修	请到合格的专业维修中心排除故障。*
	 前置摄像头受限， 在必要时清洁挡风玻璃	因为天气状况不佳或挡风玻璃上存在尘垢，辅助系统 / 摄像头暂时无法使用。挡风玻璃可能需要清洗。
	 车道偏离警告 功能目前受到限制， 无摄像头图像， 必要时清洁挡风玻璃	因为天气状况不佳或挡风玻璃上存在尘垢，车道偏离警告暂时无法使用。挡风玻璃可能需要清洗。
	 车道偏离警告系统目前不可用	车道偏离警告功能暂时受到限制。

仪表板上的指示灯	多功能显示器上的警告和提示信息	含义 / 需要采取的措施
	车道偏离警告故障 需要维修	车道偏离警告发生故障。请到合格的专业维修中心排除故障。*
	起步控制系统已启用	起步控制系统已启用。
	注意车距 请制动	与前车的距离太近。
	ACC/PAS 不可用 需要维修	请到合格的专业维修中心排除故障。*
	ACC 不可用 传感器脏污 请清洁干净	因为天气状况不佳或传感器上存在尘垢，自适应巡航定速控制系统 (ACC) 暂时无法使用。可能需要清洁传感器。
	ACC 不可用 释放停车制动器	由于电动停车制动器已启用，自适应巡航定速控制系统被停用。
	系统故障 可继续行驶 请前往维修中心	可能有一个或多个电气系统出现故障。 调节您的车速和驾驶方式。 请到合格的专业维修中心排除故障。*
	组合仪表故障 / 前部停车 辅助系统声音信号故障 需要维修	没有转向指示灯信号声、声音警告和距离警告信号（例如停车辅助系统信号）。 在进行驻车等操作时请注意。请到合格的专业维修中心排除故障。*
	后部停车辅助系统 声音信号故障 需要维修	没有停车辅助系统声音警告和距离警告信号。 在进行驻车等操作时请注意。请到合格的专业维修中心排除故障。*
冷却液温度表上的 警示灯闪烁	 发动机控制故障 请前往维修中心 可继续行驶	请到合格的专业维修中心排除故障。*
	 示例： 维护时间： XXX km	保养提醒。 请务必在显示的里程 / 时间到达之前对车辆进行保养。 当然，应以《保修和保养手册》中的保养周期为准。

\* 我们建议您让 Porsche 中心执行这项工作，因为他们拥有经过培训的维修中心专业人员，并且备有必要的零件和工具。

# 个性化设置

概述 - 个性化设置 .....	141
存储个性化设置 .....	142

## 概述 - 个性化设置

此概述不能取代“个性化设置”章节所提供的信息。

尤其不能代替警告信息。



在驾驶员车匙上自动存储设置 (“自动记忆”功能已启用)

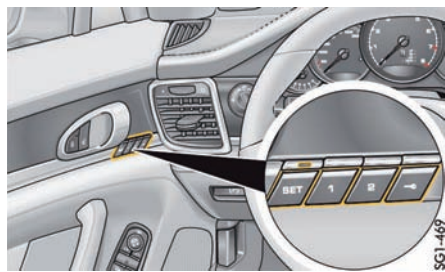

通过驾驶员侧车门上的按钮手动存储设置

### 我可以在哪里存储 / 调出设置?

通过驾驶员车匙锁止 / 解锁车门时自动进行。

### 我可以存储 / 调出哪些设置?

#### 人体工程学设置

- 驾驶员座椅和车外后视镜 (驾驶员记忆功能组件)
- 驾驶员座椅、车外后视镜和电子转向柱 (舒适性位置记忆功能套件)

#### 舒适性设置 (舒适性位置记忆功能)

- 空调、多功能显示器和保时捷通讯管理系统 (PCM)

前提条件: 必须在多功能显示器上启用“自动记忆”功能。

▷ 请参阅第 127 页的“开启和关闭自动记忆功能”一章。

**注意:** 如果启用了“自动记忆”功能, 每次锁止车辆时将覆盖驾驶员车匙上或钥匙按钮  上存储的设置。

通过按钮 1、2 或 3 (乘客侧车门) 手动存储。

#### 人体工程学设置

- 驾驶员座椅和车外后视镜 (驾驶员记忆功能组件)
- 驾驶员座椅、车外后视镜、乘客座椅、电动转向柱 (舒适性位置记忆功能组件)

通过驾驶员侧车门上的钥匙按钮  手动存储。

#### 人体工程学设置

- 驾驶员座椅和车外后视镜 (驾驶员记忆功能组件)
- 驾驶员座椅、车外后视镜和电子转向柱 (舒适性位置记忆功能套件)

#### 舒适性设置 (舒适性位置记忆功能)

- 空调、多功能显示器和保时捷通讯管理系统 (PCM)

在驾驶员侧车门中的车匙按钮  和驾驶员车匙上存储这些设置。

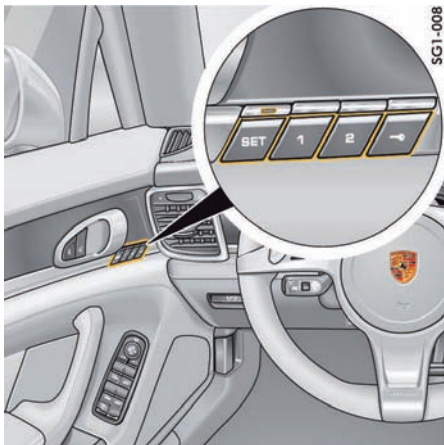

驾驶员侧车门记忆按钮（驾驶员记忆功能或舒适性位置记忆功能）

## 存储个性化设置

个性化设置连同驾驶员记忆功能组件或舒适性位置记忆功能组件一起，均可存储在驾驶员车匙上和车门中的记忆按钮上。

如果车辆配备驾驶员记忆功能组件，驾驶员侧车门上就有记忆按钮。如果车辆配备舒适性位置记忆功能组件，驾驶员侧车门和乘客侧车门上就有记忆按钮。

### 驾驶员记忆功能

驾驶员记忆功能组件包含对以下部件**人体工程学设置**的存储

- 驾驶员座椅和
- 车外后视镜。

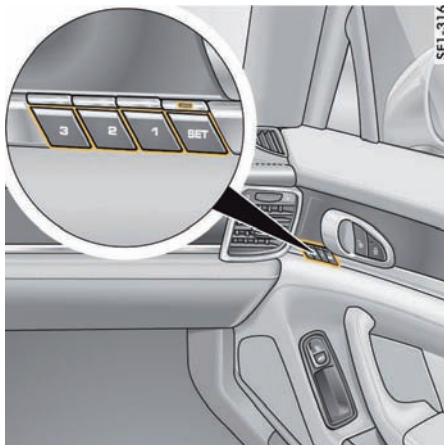

乘客侧车门记忆按钮（舒适性位置记忆功能）

### 舒适性位置记忆

舒适性位置记忆功能组件包含对以下部件**人体工程学设置**的存储

- 驾驶员座椅
- 乘客座椅（设置仅存储在乘客侧车门上的记忆按钮上）、
- 电子转向柱和
- 车外后视镜以及

以下部件的**舒适性设置**

- 空调
- 多功能显示器和
- 保时捷通讯管理系统 (PCM)。

### 小心

恢复座椅、后视镜和电动转向柱的自动设置

如果设置被意外启用，可能会挤伤或压伤肢体。

- ▷ 按下记忆按钮或者任何座椅调节按钮可取消自动恢复设置。
- ▷ 不要将儿童单独留在车内。

### 信息

如果启用了多功能显示器中的自动存储功能，则在车辆锁止时，设置将自动存储在车钥匙上。

有关开启和关闭自动存储功能的信息：

- ▷ 请参阅第 127 页的“开启和关闭自动记忆功能”一章。

无论多功能显示器上是否启用了自动存储功能，设置都可存储在驾驶员车匙上（通过按下车匙按钮 ）以及记忆按钮 **1** 或 **2** 上，并且可以从这些按钮中调出。



## 在驾驶员车匙上存储设置

人体工程学设置和舒适性设置可以分别分配到驾驶员车匙上。



### 信息

个性化记忆功能的信息最多可以存储到 4 把驾驶员车匙上。如果还有其他驾驶员车匙，则这些车匙将采用车匙 4 的记忆信息。

### 通过锁止车辆进行自动存储。

必须在多功能显示器上启用该功能。

有关开启和关闭自动存储功能的信息：

- ▷ 请参阅第 127 页的“开启和关闭自动记忆功能”一章。
- 锁止车辆时，设置会存储到正在使用的驾驶员车匙上。
- 对于配备保时捷免钥匙进入系统的车辆，按下门把手上的锁止按钮时可以存储设置。

### 在什么情况下适合于启用“自动记忆”功能？

每个驾驶员使用的都是自己的车钥匙。在锁止车辆时，最后选择的设置将会存储在车钥匙上。在更换驾驶员时，可通过各自的驾驶员车匙调出个性化设置。



### 信息

如果启用“自动记忆”功能，每次锁止车辆时会覆盖驾驶员车匙上手动存储的设置。

### 通过按下驾驶员侧车门上的钥匙按钮 进行存储

▷ 点火装置必须处于开启状态。

1. 按下“SET”（设置）按钮。按钮上的指示灯亮起。
2. 在 10 秒内按下钥匙按钮 。
3. 系统便会存储人体工程学设置和舒适性设置（针对具体车匙）。随后，会响起确认存储操作的信号音，并且“SET”（设置）按钮中的指示灯熄灭。

### 在哪些情况下，将设置存储在钥匙按钮 上会有帮助？

您可能会想要在车辆静止或驾车时（而不仅仅是在锁止 / 解锁车辆时）存储 / 调出一些设置。确保“自动记忆”功能处于停用状态。否则在车辆锁止时，设置将被覆盖。

## 从驾驶员车匙中调出设置

人体工程学 and 舒适性设置可以分别从驾驶员车匙中调出。

### 通过解锁车辆自动调出

当车辆解锁并且驾驶员侧车门打开时，会从使用的驾驶员车匙中调出设置。

### 通过按下驾驶员侧车门上的钥匙按钮 调出

▷ 按住钥匙按钮 ，直至调出所有设置。

#### 或者

- ▷ 在打开驾驶员侧车门且关闭点火装置的情况下，**短暂地**按下钥匙按钮 。设置会自动调出。

### 为什么钥匙按钮 中的设置与我已存储的不对应？

如果在多功能显示器上启用了“自动记忆”功能，则在车辆锁止时，设置将自动存储在驾驶员车匙上。在此过程中，钥匙按钮  上存储的设置会被覆盖。

## 在按钮 1、2 和 3 上存储设置

人体工程学设置可分别分配到驾驶员侧车门中的按钮 1 和 2 上。

乘客座椅设置可分别分配到乘客侧车门中的按钮 1、2 和 3 上。

▷ 点火装置必须处于开启状态。

1. 按下“SET”（设置）按钮。按钮上的指示灯亮起。
2. 在 10 秒内按下按钮 1、2 或 3（仅乘客侧）。
3. 人体工程学设置和乘客座椅设置存储在相关按钮上。随后，会响起确认存储操作的信号音（仅限驾驶员侧），并且 SET（设置）按钮中的指示灯熄灭。

## 调出按钮 1、2 或 3 中的设置

调出驾驶员侧车门上按钮 1 或 2 中的人体工程学设置。

▷ 按住按钮 1 或 2，直至调出所有设置  
或者

▷ 在打开驾驶员侧车门且关闭点火装置的情况下，点按按钮 1 或 2。  
设置会自动调出。

调出乘客侧车门上按钮 1、2 或 3 中的乘客座椅设置。

▷ 按住按钮 1、2 或 3，直至调出所有设置  
或者

▷ 在打开乘客侧车门且关闭点火装置的情况下，点按按钮 1、2 或 3。  
设置会自动调出。

## 避免在锁止时设置自动存储到车钥匙上

必须在多功能显示器上停用该功能。

有关开启和关闭自动存储功能的信息：

▷ 请参阅第 127 页的“开启和关闭自动记忆功能”一章。

开车之前 .....	146	保时捷牵引力控制管理系统 (PTM) .....	189
开车之时 .....	146	保时捷稳定管理系统 (PSM) .....	189
磨合技巧 .....	146	保时捷扭矩引导系统升级版 (PTV 升级版) .....	192
技术改造 .....	147	保时捷动态底盘控制系统 (PDCC) .....	192
国外驾驶 .....	147	HOLD (防滑溜) 功能: 停车管理 .....	193
在赛道上驾驶 (例如, 运动驾驶体验、 赛车赛事) .....	147	ABS 制动系统 (防抱死制动系统) .....	194
尾管 .....	147	配备空气悬架和水平高度控制系统的 保时捷主动悬挂管理系统 (PASM) .....	195
诊断插座 .....	148	“Sport” (运动) 和 “Sport Plus” (运动升级) 模式 .....	197
点火锁, 方向盘锁 .....	148	运动型排气系统 .....	199
启动和关闭发动机 .....	151	可伸缩后扰流板 .....	200
自动启动 / 停止功能 .....	152		
电动停车制动器 .....	155		
脚制动器 .....	156		
保时捷陶瓷复合制动系统 (PCCB) .....	157		
巡航定速控制系统 .....	158		
自适应巡航定速控制系统 (ACC) .....	159		
车道偏离警告 .....	170		
保时捷通讯管理系统 (PCM) .....	173		
USB/iPod® 以及 AUX .....	173		
收费装置 .....	173		
Porsche Doppelkupplung (PDK) 保时捷 双离合变速箱 .....	174		
Doppelkupplung (PDK) 保时捷双离合 变速箱选档杆 .....	176		
简化驾驶程序 .....	181		
Tiptronic S .....	181		
Tiptronic S 选档杆位置 .....	183		
PDK/Tiptronic S 选档杆紧急解锁 .....	187		
变速箱和底盘控制系统 .....	188		

## 开车之前

- ▷ 检查所有轮胎的充气压力、胎面和状况。
- ▷ 清洁大灯灯罩、尾灯、转向指示灯、车窗、自适应巡航定速控制系统 (ACC) 的雷达传感器以及车辆摄像头的镜头。
- ▷ 在点火装置打开的情况下，检查大灯、制动灯和转向指示灯的工作情况。
- ▷ 在点火装置打开且发动机关闭的情况下，检查警示灯和指示灯的工作情况。
- ▷ 确保燃油供给充足。
- ▷ 调节内后视镜和车外后视镜，确保后方视野良好。
- ▷ 驾驶员和乘客系紧安全带。
- ▷ 即使在保养周期内，也应定期检查所有液位。

## 开车之时



### 信息

可通过定期保养以及正确使用车辆降低耗油量和 CO<sub>2</sub> 排放量。

应采取以下措施：采取保守的驾驶方式、低速行驶、有预见性地制动行为、保持正确的轮胎气压、避免不必要的发动机怠速运转以及不运输没有必要的货物。

## 磨合技巧

下列技巧有助于在您的 Porsche 新车上实现最佳性能。

即使采用最现代化、高精度的制造方法也无法完全避免运动部件的互相“磨合”。这种磨合情况主要发生在最初的 3,000 km 行驶里程内。



### 信息

在最初的 3,000 km 行驶里程内，您应该：

- ▷ 尽可能长途行驶。
- ▷ 尽可能避免频繁冷起动的短途行驶。
- ▷ 不要参加赛车活动或运动驾驶体验等。
- ▷ 避免发动机转速过高，特别是在发动机处于冷态时。

## 汽油和燃油消耗量

在磨合期间，汽油和燃油消耗量可能会比正常行驶期间稍多一些。

有关汽油和燃油消耗量的信息，参见“技术数据”部分：

- ▷ 请参见第 287 页的“发动机技术数据”章节。
- ▷ 请参见第 288 页的“耗油量和排放”章节。

## 磨合新制动片

新的制动片和制动盘必须经过“磨合”，因此，只有在车辆行驶几百公里之后才能达到最佳的摩擦效果。

磨合期间的制动效果会略微降低，必须通过更用力地踩下制动踏板进行补偿。这种情况也适用于更换制动片或制动盘后。

## 磨合新轮胎

- ▷ 请注意：新轮胎最初无法实现理想的抓地性能。因此，在最初 100 – 200 km 内应仅以中等车速行驶。

## 技术改造

- ▷ 只有在经过 Porsche 认可的情况下，才能对您的车辆进行改造。这可确保您的 Porsche 保持驾驶可靠性和安全性，并且不会由于改装造成损坏。Porsche 中心将乐于为您提供适当的建议。

### 注释

- ▷ 请仅为您的车辆使用 Porsche 原装零配件，或者按照 Porsche 规范及生产要求制造的、具有同等质量的零配件。您可以从 Porsche 中心或合格的专业维修中心获得这些零件。只能使用列入保时捷精装配件 (Porsche Tequipment) 系列或经 Porsche 检测并认可的与安全有关的附件。您的 Porsche 中心将乐于为您提供相关建议及咨询。但是，使用其他部件或附件会对您车辆的安全性带来负面影响，对于因此造成的损失或损坏，Porsche 不承担任何责任。即使其他配件或附件的供应商是被认可的经销商，安装后仍然可能影响车辆的安全性。由于附件市场上所供应的产品种类繁多，Porsche 无法对其进行逐一检测及认可。
- ▷ 此外，还要注意，使用除 Porsche 原装配件或认可部件以外的其他替代部件，或使用未经 Porsche 认可的附件，也可能对您车辆的保修产生不利影响。

### 警告

#### 空气动力学特性改变

扰流板或车底板等空气动力学部件损坏或丢失将会影响车辆的操控性。

- ▷ 定期检查您的车辆是否存在损坏迹象。
- ▷ 必须立即更换有缺损的空气动力学部件。

## 国外驾驶

并非所有 Porsche 车型都在所有国家/地区销售。因此，个别零配件可能无法提供，或者 Porsche 中心可能无法进行所有修理工作。

- ▷ 出国旅行前应清楚了解：
  - 车辆发生故障或损坏时是否能够得到修理。
  - 车辆是否必须进行技术改造。
  - 能否提供所需品质的燃油。

有关燃油品质的信息：

- ▷ 请参见第 238 页的“加注燃油”章节。

## 在赛道上驾驶（例如，运动驾驶体验、赛车赛事）

### 制动液、制动片和制动盘

在使用过程中，制动液会从空气中吸收水分。吸收水分会降低沸点，并可能影响高温下的制动效果，例如在赛道上驾驶（运动驾驶体验、赛车赛事）时的制动效果。

因此，在赛道上驾驶车辆（运动驾驶体验、赛车赛事）时，制动液的使用期限不得超过 12 个月。

- ▷ 还请遵照《保修和保养手册》中的信息。

制动片和制动盘的磨损在很大程度上取决于驾驶方式和驾驶条件。在高温下行驶，例如在赛道上驾驶时（运动驾驶体验、赛车赛事），制动器部件的磨损会加大。

- ▷ 因此，在赛道上驾驶（运动驾驶体验、赛车赛事）之前和之后，目视检查制动片和制动盘是否磨损很重要。

## 尾管

### 警告

尾管温度很高

发动机运转时及关闭一段时间后，尾管仍然较热。

- ▷ 当站在车后或从车后经过时，应与尾管保持一定的安全距离。
- ▷ 确保儿童不会被尾管灼伤。

## 诊断插座



警告

车辆电气系统中的不当干预

连接到诊断插座的外部装备或设备（例如导航装置、平视显示器等）可能损坏车辆系统的功能。

▷ 请勿将任何设备连接至诊断插座。



警告

驾驶员脚坑中的装备松动或缆线下垂

悬挂在驾驶员脚坑处未固定好的设备或线缆可能会在制动或转向时阻碍踏板空隙或卡在踏板之间。

▷ 驾驶员脚坑中不可放置任何设备或线缆。

### 注释

诊断插座用于连接合格的专业维修中心的诊断设备。

在点火装置关闭时通过诊断插座操作外部装置或设备（例如导航装置、仰视显示器等）将消耗蓄电池电量。如果车辆停放时间较长，则蓄电池可能完全放电并因此损坏。

▷ 请勿将任何设备连接至诊断插座。

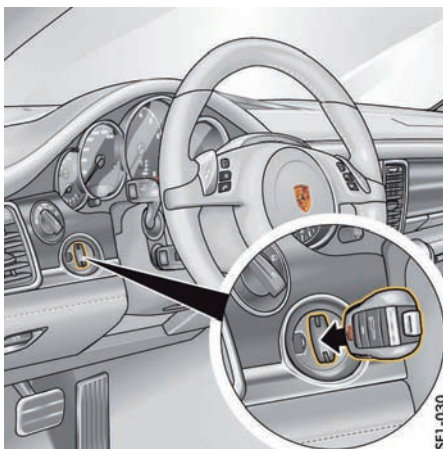

## 点火锁，方向盘锁

### 注释

存在因增加额外重量而造成损坏的风险。

如果在插入的驾驶员车匙上增加额外重量（如一大串钥匙和/或钥匙链），可能会损坏点火锁。

▷ 不要在插入的驾驶员车匙上增加任何额外重量。

驾驶员车匙插在方向盘左侧灯光开关下方的点火锁中。

如果您的车辆配备了**保时捷免钥匙进入系统**，您无需将驾驶员车匙插入点火锁，而只需将其随身携带即可。

驾驶员车匙被点火锁内的控制单元取代，除非车辆被牵引，否则该控制单元一直留在点火锁内。



信息

如果将驾驶员车匙留在点火锁内，车辆蓄电池将放电。

如果车辆蓄电池无电，则只有执行紧急操作才能将车匙从点火锁中拔出：

▷ 请参见第 150 页的“紧急操作 - 解锁驾驶员车匙 / 控制单元”章节。

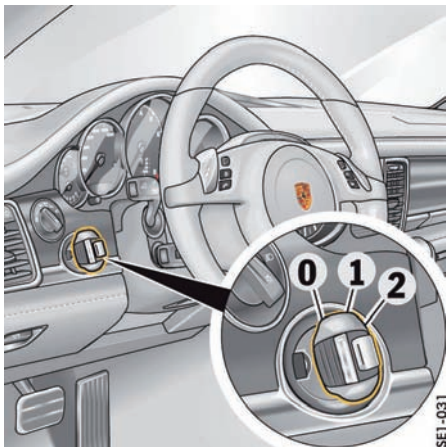

车匙设置  
0 - 初始位置  
1 - 点火装置打开  
2 - 起动发动机

点火锁有三个车匙位置。

## 点火锁位置 0 - 点火装置关闭（初始位置）

在点火锁位置 0，发动机和点火装置均处于关闭状态。可在此位置取下驾驶员车匙。

## 点火锁位置 1 - 点火装置开启

▷ 将驾驶员车匙或控制单元转到位置 1。

所有电气设备都可以开启。仪表板上的警示灯亮起，进行灯光检查。

如果在打开点火装置后 10 分钟内没有开启任何用电设备，则必须再次打开点火装置。

首先将驾驶员车匙或控制单元转到点火锁位置 0（初始位置）。

点火装置开启或发动机已被起动后，不能拔出驾驶员车匙。

要拔出驾驶员车匙：

- ▷ 停车。
- ▷ 将 PDK/Tiptronic S 选档杆移至位置 P。
- ▷ 关闭点火装置。
- ▷ 按下驾驶员车匙。

## 点火锁位置 2 - 起动发动机

▷ 将驾驶员钥匙或控制单元转到点火锁位置 2。

在起动发动机时，驾驶员车匙或控制单元从位置 2 自动复位到位置 1。



信息

Panamera S E-Hybrid：如果符合全电力驱动条件（例如，蓄电池电压、温度），则内燃机不会启动，但会切换到准备就绪状态。

## 锁止转向柱

### 未配备保时捷免钥匙进入系统的车辆

当驾驶员车匙从点火锁中拔出时，转向柱会自动锁止；当将驾驶员车匙插入点火锁中时，转向柱会自动解锁。

### 配备保时捷免钥匙进入系统的车辆

在点火装置关闭或车辆锁止后打开驾驶员侧车门时，转向柱自动锁止。

使用车匙禁用防盗警报系统、使用保时捷免钥匙进入系统打开驾驶员侧车门，或打开点火装置时，转向柱都会自动解锁。

## 在配备保时捷免钥匙进入系统的车辆上进行紧急操作

车辆和驾驶员车匙之间的无线电传输受到干扰或驾驶员车匙电池没电会停用保时捷免钥匙进入系统舒适功能。

如果发生这种情况，可以从点火锁中取下控制单元并使用驾驶员车匙起动车辆。

有关从点火锁中取下控制单元的信息：

- ▷ 请参见第 150 页的“紧急操作 - 解锁驾驶员车匙 / 控制单元”章节。

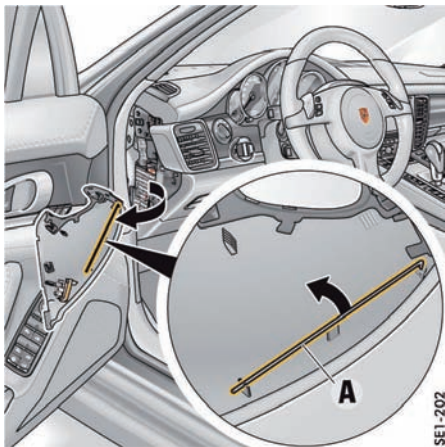

### 紧急操作 - 解锁驾驶员车匙/控制单元

如果车辆蓄电池没电，只有执行紧急操作才能将驾驶员车匙拔下。

对于配备保时捷免钥匙进入系统的车辆，要从点火锁中取下控制单元，也必须执行紧急操作。

1. 用螺丝刀小心撬出驾驶员侧的保险丝盒盖并取下。
2. 松开保险丝盒盖内侧的金属钩 A。

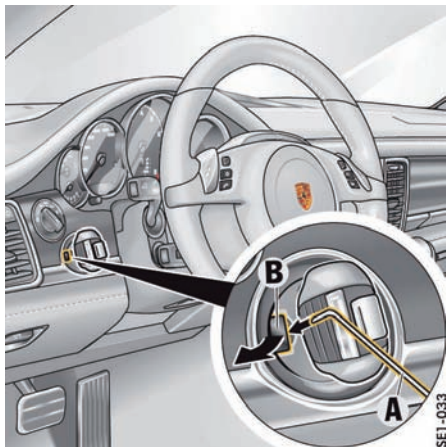

3. 用金属钩 A 从点火锁上拆下塑料罩盖 B。确保不要将塑料护盖 B 丢失。

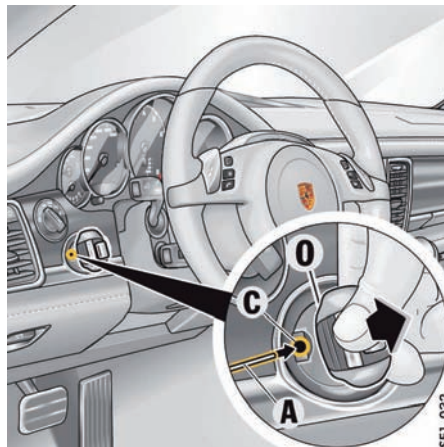

4. 将驾驶员车匙 / 控制单元转到点火锁位置 O (初始位置)。
5. 将金属钩 A 压入开口 C 中。此时将听到解锁声。
6. 在初始位置 O 取出驾驶员车匙 / 控制单元。
7. 重新安装塑料护盖 B。



## 启动和关闭发动机

只有用授权的驾驶员车匙才能解除防盗装置并启动发动机。

▷ 请参见第 230 页的“防盗装置”章节。



**危险**

有毒废气

废气中含有无色无味的一氧化碳，即使浓度很低依然具有毒性。

▷ 切勿在封闭空间内启动或运转发动机。



**警告**

高温废气和高温排气系统

发动机运转时会排出废气，且排气系统会很热。可能导致灼伤和失火。

▷ 在驾驶或停车时，不要使高温排气系统接触到干草或树叶等易燃物。

有关排放控制系统的信息：

▷ 请参见第 237 页的“排放控制系统”章节。

## 启动车辆

▷ 操作脚制动器。

▷ 将 PDK/Tiptronic S 选档杆移动到位置 **P** 或 **N**。

▷ 不要踩油门踏板。

发动机控制单元将提供启动所需的正确混合气浓度。

▷ 将驾驶员车匙或控制单元（保时捷免钥匙进入系统）转动到点火锁位置 **2**。

启动过程开始并在达到点火锁位置 **2**（启动发动机）时自动结束。

驾驶员车匙或控制单元自动复位到点火锁位置 **1**（点火装置开启）。

▷ 操纵起动机的持续时间不要超过 10 秒。必要时，在停顿约 10 秒后重新执行启动过程。

首先将驾驶员车匙转回到点火锁位置 **0**（初始位置）。

当发动机启动时，起动机的初始操作自动完成。

如果发动机未启动，起动机随后的操作将不会自动完成。

▷ 不要在车辆静止时对发动机进行预热。立即起步，开动车辆。在发动机达到工作温度前，避免高速运转及节气门全开操作。

如果车辆蓄电池电量不足，可以跨接启动发动机。有关跨接启动的信息：

▷ 请参见第 272 页的“外部电源，跨接启动”章节。



**信息**

为确保蓄电池充电状况良好并能够正常启动发动机，当打开点火装置及发动机低速运转时（如交通堵塞、市区慢行或排队等候），应该关闭所有不需要的电气负载。

## 关闭



**警告**

车辆可能会溜车。

如果停车不当，车辆可能会失控溜车，给人或物品带来危险。

▷ 离开车辆之前，请务必启用电动停车制动器，并将选档杆移至位置 **P**。

有关电动停车制动器的信息：

▷ 请参见第 155 页的“电动停车制动器”章节。

有关 PDK/Tiptronic S 以及接合选档杆位置 **P** 的信息：

▷ 请参见第 174 页的“PORSCHE DOPPELKUPPLUNG (PDK) 保时捷双离合变速箱”章节。

- ▷ 只能在车辆静止时拔下驾驶员车匙。
- ▷ 只能在停车后关闭点火装置，因为关闭发动机后不会再有转向助力和制动助力。
- ▷ 离开车辆时，**请务必**拔下驾驶员车匙，启用电动停车制动器，并将选档杆移至位置 **P**。在配备**保时捷免钥匙进入系统**的车辆上，控制单元**始终**保留在点火锁中。

## 自动起动 / 停止功能

如果自动关闭发动机的所有前提条件都得到满足，则发动机会在停车时自动关闭，例如在等待信号灯或堵车时。如果车辆在以步行速度行驶时停下，发动机也会自动关闭。因此，自动起动 / 停止功能有助于节约燃油。

即使在发动机自动关闭时，点火装置仍然保持打开。所有安全功能仍然起作用。

## 自动关闭发动机的前提条件

- 自动起动 / 停止功能开启。
- 踩下制动踏板。
- PDK/Tiptronic S 选档杆位于位置 **D**、**N** 或 **P** 或者手动选择了变速箱档区 **1** 或 **2**。
- 发动机舱盖关闭。
- 发动机、变速箱、蓄电池和空调处于工作温度。
- 蓄电池达到所需电压。
- 从上次发动机自动关闭后，以超过大约 2 km/h 的车速行驶了至少 1.5 秒。

### 信息

点火装置打开时，蓄电池会放电。如果在点火装置开启的情况下，车辆长时间保持静止不动，蓄电池会加快老化。

- ▷ 离开车辆后，请关闭点火装置。

## 关闭发动机

一旦车辆停止移动或处在停止移动的过程中，自动起动 / 停止功能便会立即关闭发动机。

1. 使用脚制动器停车。
2. 保持脚制动器踩下。

**或者**

将 PDK/Tiptronic S 选档杆移至位置 **P**。

### 信息

- 如果例外情况不再适用且仍然满足自动关闭发动机的所有前提条件，则发动机可能会稍后停止（并非在车辆停止移动后立即停止）。
- ▷ 请参见第 153 页的“自动起动 / 停止功能的例外情况”章节。
- 当自适应巡航定速控制系统 (ACC) 开启时，如果车辆随前车一起停止移动，发动机将自动关闭。

## 起动发动机

自动起动 / 停止功能起动发动机：

- ▷ PDK/Tiptronic S 选档杆处于位置 **D**、**N**，或手动选择了变速箱档区 **1** 或 **2**。  
松开脚制动器。

**或者**

踩下油门踏板。

**或者**

移动方向盘。

**或者**

- ▷ 将 PDK/Tiptronic S 选档杆移至位置 **R**。  
您可以正常起步。

## 信息

当自适应巡航定速控制系统 (ACC) 开启时, 如果满足以下前提条件, 则发动机会自动启动:

- 前方车辆在行驶。

### 或者

踩下了油门踏板。

### 或者

启动控制杆 (位置 4, “RESUME” (恢复)) 即可恢复巡航定速控制系统 / 车距控制。

- ▷ 请参见第 166 页的“恢复巡航定速控制和车距控制 - “RESUME” (恢复)”章节。
- 当自适应巡航定速控制系统 (ACC) 关闭时, 如果挂着档, 则发动机会自动启动且车辆移动 (缓慢行进)。

## 信息

发动机在某些情况下将自动启动, 如车辆开始移动、空调导致舒适性降低或者制动真空减少。

## 自动启动 / 停止功能的例外情况

在以下情况下, 不可使用自动启动 / 停止功能, 例如:

- 启用了“Sport” (运动) 模式时。
- PSM 关闭时。
- 在挪车模式中。
- 启用了“A/C MAX” (空调最高档) 模式时。
- 启用了“挡风玻璃除霜”功能时。
- 海拔高度超过约 3,000 米。
- 调节底盘水平高度时。
- 检测到走走停停的交通状况时 (短时间内反复停车)。

在某些情况下自动启动 / 停止功能将被停用, 例如:

- 空调或乘客舱暖风装置在较高的设置下工作或除霜功能长时间运行。
- 蓄电池电量低。
- 上坡或下坡时。
- 在车辆内部测试过程中, 例如发动机自动检查。



## 信息

发动机自动关闭后, 如果出现上述情况之一, 发动机可能自动重新启动。

## 下车后重新启动 (已选择选档杆位置 D 或 N)

如果您在发动机自动停止运转且 PDK/Tiptronic S 选档杆挂到 **D** 或 **N** 档后离开车辆 (打开驾驶员侧车门且松开制动踏板), 则发动机将自动启动以提醒驾驶员自动启动/停止功能仍然处于启用状态。

电动停车制动器也在选档杆位置 **D** 锁止入位。

按钮  上的指示灯和仪表板上的制动警示灯  亮起。

- ▷ 请参见第 131 页的“警告和提示信息的综述”章节。

## 下车后重新启动（已选择选档杆位置 P）

如果您在发动机自动停止运转且 PDK/Tiptronic S 选档杆处于 P 档时，离开车辆（打开驾驶员侧车门且松开制动踏板）去打开车库门，此时发动机**不会**自动启动。

如果驾驶员在 30 秒内回到车内（关闭驾驶员侧车门并踩下脚制动器），启动/停止操作将恢复。如果上述条件之一未满足，则需要**手动启动发动机**。仪表板的多功能显示器上将显示信息“**请手动启动发动机**”。

- ▷ 请参见第 131 页的“警告和提示信息的综述”章节。

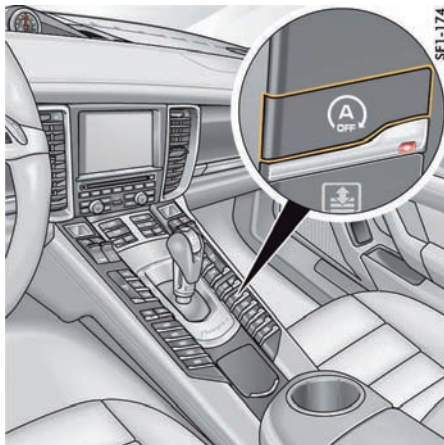

## 自动启动 / 停止功能显示

### 发动机自动关闭和重新启动准备就绪

如果发动机由自动启动 / 停止功能自动关闭，则仪表板多功能显示器上的指示灯将以绿色光亮起。

### 发动机不关闭或未进入重新启动准备就绪状态

在发动机自动停止运转后（制动踏板已踩下且驾驶员侧车门已关闭），如果自动停止功能不可用或未探测到车内有驾驶员，则在车辆静止时，仪表板多功能显示器上的黄色指示灯将亮起。

自动启动 / 停止系统检测到以下情况：

- 至少有一个发动机自动关闭的前提条件未得到满足。
- 或
- 至少存在一种自动启动/停止功能例外情况。

## 开启和关闭自动启动 / 停止功能和滑行模式

### 关闭

- ▷ 按下按钮 。  
按钮上的指示灯亮起。  
发动机自动关闭功能受到抑制，滑行模式关闭。

### 开启

- ▷ 按下按钮 。  
按钮上的指示灯熄灭。  
停车时，发动机自动关闭，滑行模式开启。
- ▷ 请参见第 177 页的“在滑行模式下驾驶”章节。

有关自动关闭发动机的前提条件的信息：

- ▷ 请参见第 152 页的“自动关闭发动机的前提条件”章节。

有关自动启动/停止功能的例外情况的信息：

- ▷ 请参见第 153 页的“自动启动/停止功能的例外情况”章节。

## **i** 信息

停车后，如果多功能显示器上的指示灯持续以黄色光点亮，或者尽管满足发动机自动关闭的前提条件但发动机没有像往常一样关闭，可能是因为蓄电池电量较低。

- ▷ 下次到维修中心时请检查自动启动/停止系统。

## 故障报告

如果存在故障，仪表板的多功能显示器上将显示警告信息“**启动/停止模式已禁用**”。

- ▷ 请去专业维修中心排除故障。我们建议您让 Porsche 中心执行这项工作，因为他们拥有经过培训的维修中心专业人员，并且备有必要的零件和工具。

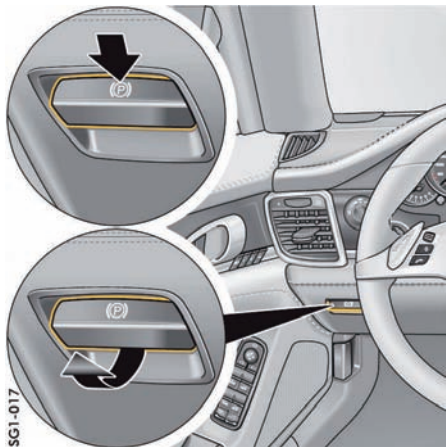

## 电动停车制动器

电动停车制动器作用在后轮上，在停车期间起到固定车辆的作用。

### 拉紧停车制动器

- ▷ 按下按钮 (P)。

按钮 (P) 上的指示灯和仪表板上的制动警示灯 (⚠) 亮起。

与仪表板上的指示灯和警示灯有关的信息：

- ▷ 请参见第 95 页的“仪表板”章节。

## 释放停车制动器

电动停车制动器只能在点火装置开启后释放。

1. 踩下制动踏板。
2. 拉动按钮 (P)。

按钮 (P) 上的指示灯和仪表板上的制动警示灯 (⚠) 随之熄灭。

## 在检测到驾驶员有起步意愿时，电动停车制动器自动释放

如果发动机正在运转，驾驶员侧车门关闭并且驾驶员座椅安全带系紧，此时即使停车制动器启用，车辆仍可正常起步。

电动停车制动器检测到驾驶员有起步意愿，并自动释放。

按钮 (P) 上的指示灯和仪表板上的制动警示灯 (⚠) 随之熄灭。

如果驾驶员侧车门没有关闭，或者驾驶员座椅安全带没有系紧，在驾驶员试图起步时，电动停车制动器将不会自动释放。



仪表板的多功能显示器上显示信息“**解除驻车制动器**”。按钮 (P) 上的指示灯和仪表板中的制动警示灯 (⚠) 开始闪烁。

有关多功能显示器上的警告信息：

- ▷ 请参见第 131 页的“警告和提示信息的综述”章节。

## 自动锁止电动停车制动器

如果车辆静止时 PDK/Tiptronic S 选档杆挂到位置 **D**、**R** 或 **M** 且驾驶员侧车门打开，则电动停车制动器会锁止。

按钮  上的指示灯和仪表板上的制动警示灯  亮起。



有关多功能显示器上的警告信息：

- ▷ 请参见第 131 页的“警告和提示信息的综述”章节。

## 紧急制动功能

如果通过传统制动无法停车，可以使用电动停车制动器进行紧急制动停车。

- ▷ 按住按钮 。

按钮  上的指示灯和仪表板中的制动警示灯  开始闪烁。

松开按钮时，紧急制动功能停用。





警告

剧烈减速

以极高的制动力制动即构成紧急制动。可能危及后方的车流。

- ▷ 只能在紧急情况下使用紧急制动功能。
- ▷ 在正常行驶时不要使用紧急制动功能停车。

## 制动警示灯

在车辆静止时如果电动停车制动器不能完全接合，按钮  上的指示灯和仪表板中的制动警示灯  开始闪烁。

有关多功能显示器上的警告消息的信息：

- ▷ 请参见第 131 页的“警告和提示信息的综述”章节。

## 脚制动器



警告

踏板受阻碍

不合适或未正确固定的地板垫或物品可能限制踏板行程或妨碍踏板操作。

- ▷ 地板垫或其他物品不可阻碍踏板行程。尺寸正确的防滑地板垫可以从您的 Porsche 中心获得。



警告

不增加制动力

只有发动机运转时，制动助力器才会准备就绪。如果发动机关闭或制动助力器出现故障，则制动时需要向制动踏板施加大大得多的力。

- ▷ 不得牵引制动器有故障的车辆。

有关牵引和牵引起动的信息：

- ▷ 请参见第 280 页的“牵引和牵引起动”章节。



警告

制动盘上有水膜

大雨中涉水驾驶时，或是离开洗车房后，制动作用会有所延迟，因此可能需要增大压力。

- ▷ 与前车保持较远的距离，以一定的时间间隔反复踩下制动器，使之“变干”。在进行制动操作时，确保不会影响车后的交通。



警告

制动作用下降

在撒有路盐或沙砾的道路上长时间行驶以后，这些物质会在制动盘和制动片上形成一层膜，显著降低摩擦力并因此影响制动效果。

如果车辆长期闲置，即使是灰铸铁合金制成的制动盘也难免要开始腐蚀。制动器由此很容易“颤动”。

腐蚀的特性、程度和影响取决于车辆闲置时间的长短，道路上是否撒有路盐或沙砾以及洗车时是否使用了溶脂剂（不适用于配备保时捷陶瓷复合制动系统的车辆）。

- ▷ 为防止制动盘被腐蚀，在停车之前应该“通过制动使其变干”（不适用于配备保时捷陶瓷复合制动系统的车辆）。
- ▷ 如果制动舒适性明显削弱，我们建议您找专家检查制动系统。

请向合格的专业维修中心咨询。我们建议您让 Porsche 中心执行这项工作，因为他们拥有经过培训的维修中心专业人员，并且备有必要的零件和工具。

- ▷ 为了减轻下坡时的制动系统工作负荷，应在适当的时机换入低档（发动机制动）。

如果发动机制动不能完全满足下陡坡时的制动需要，则应间歇使用脚制动器。持续制动会导致制动器过热并降低制动效果。

有关制动液和检查制动液液位的信息：

- ▷ 请参见第 252 页的“制动液”章节。

### 制动踏板行程

对于已正确调整的制动器和正确工作的制动系统，至制动器应用点的踏板行程应为 30 到 40 mm。

- ▷ 制动踏板行程超过此值时，应检查制动系统。请向合格的专业维修中心咨询。我们建议您让 Porsche 中心执行这项工作，因为他们拥有经过培训的维修中心专业人员，并且备有必要的零件和工具。

### 制动片和制动盘

制动片和制动盘的磨损状况在很大程度上取决于驾驶方式和使用条件，因此不能用实际行驶里程来界定。

这种高性能制动系统用于在所有车速及温度条件下实现最佳制动效果。

因此，在特定车速、制动力及环境条件（如温度及湿度）下，制动器可能发出尖锐声音。



### 警告信息

如果达到制动片的磨损限值，仪表板的多功能显示器上将显示警告信息。

有关多功能显示器上的警告信息：

- ▷ 请参见第 131 页的“警告和提示信息的综述”章节。
- ▷ 立即更换制动片。请向合格的专业维修中心咨询。我们建议您让 Porsche 中心执行这项工作，因为他们拥有经过培训的维修中心专业人员，并且备有必要的零件和工具。

### 保时捷陶瓷复合制动系统 (PCCB)

这种高性能制动系统用于在所有车速及温度条件下实现最佳制动效果。

因此，在特定车速、制动力及环境条件（如温度及湿度）下，制动器可能发出尖锐声音。

制动系统中各部件（如制动片或制动盘）的磨损状况在很大程度上取决于个人的驾驶方式及车辆的使用条件，因此无法用实际行驶里程来界定。

Porsche 给出的数值是以适合交通状况的正常操作为基础的。在赛道上驾驶车辆或者采用强悍的驾驶方式都会使磨损明显增加。

- ▷ 如果希望用以上方式驾驶车辆，请首先咨询 Porsche 中心，获取现行的必要指导。

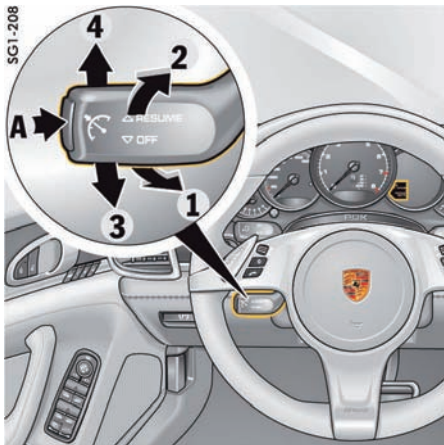

- A - 开启 / 关闭巡航定速控制系统  
 1 - 设置 / 升高设定速度  
 2 - 降低设定速度  
 3 - 中断操作 (“OFF” (关闭))  
 4 - 恢复到设置车速 (“RESUME” (恢复))

## 巡航定速控制系统

巡航定速控制系统可以使车辆保持在约 30 至 240 km/h 之间所选定的任何车速下，在此范围内您无需使用油门踏板。

巡航定速控制系统使用方向盘左下部的操纵杆进行操作。



### 信息

执行降档操作，以保持预先选择的车速（特别是在下坡行驶时）。



### 警告

不安全的交通状况和不利的路况

如果当前情况不允许以恒定车速且与前车保持适当的距离安全行驶，使用巡航定速控制系统可能造成事故。

- ▷ 在拥堵路况中、多弯道路上或在不利道路条件下（例如冻结或积水道路或者多变的路面），不要使用巡航定速控制系统。

## 进入巡航定速控制准备就绪状态

- ▷ 按下控制杆上的按钮 A。



### 巡航定速控制系统准备就绪

仪表板多功能显示器上的灰色符号指示准备就绪。

## 保持并存储车速

1. 使用油门踏板加速或减速到设定速度。
2. 将方向盘上的控制杆向前按（位置 1）。此时，当前行驶速度被存储为设定速度，并将自动保持。



### 设定速度

存储的设定速度显示在巡航定速控制系统符号下方，现在变为橙色。

## 加速（例如超车）

### 方式 1

- ▷ 踩下油门踏板，按常规方式提高车速。松开油门踏板后，将重新恢复之前保存的车速。

### 方式 2

- ▷ 将方向盘上的控制杆向前按（位置 1）。设定速度以 1 km/h 的增量逐步升高。

### 或者

- ▷ 向前按住方向盘上的控制杆（位置 1）。设定速度以 10 km/h 的增量逐步升高。

新的设定速度显示在仪表板多功能显示器上。

## 减速

- ▷ 将方向盘上的控制杆朝方向盘短暂拉动（位置 2）。

设定速度以 1 km/h 的减少量逐步降低。

### 或者

- ▷ 将方向盘上的控制杆朝方向盘拉住不放（位置 2）。

设定速度以 10 km/h 的减少量逐步降低。

新的设定速度显示在仪表板多功能显示器上。



## 中断巡航定速控制系统操作 – “OFF” (关闭)

中断前的车速仍然存储在记忆中，可以通过按压控制杆重新启用。

- ▷ 请参见第 159 页的“恢复存储的车速 – “RESUME” (恢复)”章节。
- ▷ 往下 (位置 3) 按压控制杆。

### 或者

踩下制动踏板并将 PDK/Tiptronic S 选档杆提到位置 N。

有关驾驶配备 Porsche Doppelkupplung (PDK) 保时捷双离合变速箱的车辆的信息：

- ▷ 请参见第 174 页的“PORSCHE DOPPELKUPPLUNG (PDK) 保时捷双离合变速箱”章节。

### 出现下列情况时，巡航定速控制操作自动中断：

- 如果超过设定车速约 25 km/h 以上并持续超过 20 秒。
- 如果保时捷稳定管理系统 (PSM) 进行干预超过 0.5 秒。

## 恢复存储的车速 – “RESUME” (恢复)

- ▷ 将操作杆往上推 (位置 4)。  
巡航定速控制系统使车辆加速 / 减速至存储的车速。

## 信息

只有当交通和路况有利于在此速度下驾驶车辆时，才应调出存储的速度。

## 关闭巡航定速控制准备就绪状态

- ▷ 按下控制杆上的按钮 A。  
记忆被清除，并且准备就绪符号消失。  
在停车关闭点火装置时，存储的设定速度被清除。

## 信息

- 在巡航定速控制系统处于开启状态时不能关闭 PSM。没有警告信息。  
如果在 PSM 关闭时打开巡航定速控制系统，PSM 将自动再次打开。多功能显示器上显示信息“PSM 已开启”。  
有关多功能显示器上的警告消息的信息：  
▷ 请参见第 131 页的“警告和提示信息的综述”章节。

## 自适应巡航定速控制系统 (ACC)

在开阔的道路上行驶时，自适应巡航定速控制系统 (ACC) 可使车辆保持在约 30 至 160 km/h 之间所选定的任何车速下，而无需使用油门踏板。如果探测到同一车道上前方车辆的车速低于选定车速，自适应巡航定速控制系统 (ACC) 将自动与前车保持设定的距离。如果与前车的距离过近，自适应巡航定速控制系统 (ACC) 将降低本车车速；如果距离增加，将对本车加速。

### 警告

可能存在因注意力不集中而引发事故的风险

虽然自适应巡航定速控制系统 (ACC) 增强了驾车的舒适性，但这并不表示您可以拿安全去冒险。尽管采用了自适应巡航定速控制系统 (ACC)，驾驶员在所有时段仍负有驾驶责任，例如保持安全距离或以适当车速行驶等。该系统不能替代驾驶员的注意力。

- ▷ 请务必小心驾驶。
- ▷ 如果自适应巡航定速控制系统 (ACC) 的减速作用不足，应立即使用脚制动器制动车辆。
- ▷ 确保能够随时主动控制车辆。

### 警告

不安全的交通状况和不利的路况

如果当前情况不允许以恒定车速且与前车保持适当的距离安全行驶，使用自适应巡航定速控制系统 (ACC) 可能造成事故。

- ▷ 在拥堵路况、整修路面区域、市区、多弯道路上或在不利的道路条件下（例如结冰或积水道路或多变的路面），不要使用自适应巡航定速控制系统 (ACC)。

### 警告

自适应巡航定速控制系统 (ACC) 检测不到车辆或物体

自适应巡航定速控制系统检测不到静止或缓慢移动的车辆、行人、路上的物体、同一车道或交叉车道上的来车。

- ▷ 必要时手动干预。
- ▷ 一定要将行驶方向保持在您的视野内。

SF1-209



## 雷达传感器

自适应巡航定速控制系统 (ACC) 使用位于前裙板中部的雷达传感器（箭头）。

### 警告

雷达传感器的检测范围受限。

雷达传感器的检测范围会受到雨雪、冰冻或大量喷水的影响，从而无法正确检测或可能完全检测不到前方车辆。

- ▷ 在这些情况下不要使用自适应巡航定速控制系统 (ACC)。

## 例外情况

在恶劣天气条件下（大雨）或驶过隧道时，如果雷达传感器非常脏或者被冰雪或障碍物遮挡，自适应巡航定速控制系统 (ACC) 可能自动停用。仪表板的多功能显示器上将显示信息“ACC/PAS 不可用，传感器脏污，请清洁干净”。

- ▷ 请务必保持雷达传感器清洁且没有冰雪，以确保其完全正常工作。

车辆养护说明：

请参见第 241 页的“车辆养护说明”章节。

有关多功能显示器上的警告消息的信息：

- ▷ 请参见第 131 页的“警告和提示信息的综述”章节。

## 自适应巡航定速控制系统工作原理 (ACC)

### 检测到前方没车 - 开阔道路行驶

自适应巡航定速控制系统 (ACC) 采用与巡航定速控制系统相同的方式工作。设置的设定速度被恒定保持。

### 前方探测到车辆 - 交通繁忙时驾驶

如果探测到同一车道上前方车辆的车速低于选定的设定速度，自适应巡航定速控制系统 (ACC) 将自动与前车保持设定的距离。

如果前车停车，在系统的控制极限范围内，自适应巡航定速控制系统 (ACC) 将降低车速直到车辆停止。

自适应巡航定速控制系统 (ACC) 会主动将您的车辆保持在静止状态。

如果前车起步，自动速度控制和车距控制即可恢复。

▷ 请参见第 165 页的“再次起步”章节。

### 超车

可以通过踩下油门踏板随时提高车速。

如果行驶车速高于自适应巡航定速控制系统 (ACC) 设定的车速，自适应巡航定速控制系统 (ACC) 将被停用。

仪表板的多功能显示器上将显示信息“ACC 停用”。此时将保持已存储的设定速度。

松开油门踏板后，如果前方无车，自适应巡航定速控制系统 (ACC) 会将车辆加速到设定速度，如果有车，则会调节车距。

有关“ACC 停用”状态的信息：

▷ 请参见第 163 页的“自适应巡航定速控制系统 (ACC) 开启时的工作状态”章节。

### 信息

当自适应巡航定速控制系统 (ACC) 开启时，如果车辆随前车一起停止移动，发动机将自动关闭。如果前方车辆起步且油门踏板已踩下或已通过启动控制杆恢复了巡航定速控制系统 / 车距控制，则发动机会自动启动。

当自适应巡航定速控制系统 (ACC) 关闭时，如果挂着档，则静止车辆中的发动机会自动启动且车辆移动（缓慢行进）。

有关关闭自动启动 / 停止功能的信息：

▷ 请参见第 152 页的“自动启动/停止功能”章节。

SHD\_804

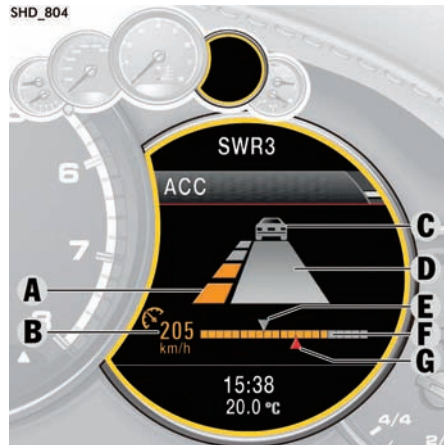

- A - 与前车之间的设定车距
- B - 状态显示和设定速度
- C - 检测到的前车
- D - 与前车之间的当前距离
- E - 前车的当前车速
- F - 显示车速控制范围 (0 - 160 km/h) 的进度条
- G - 当前车速

### 自适应巡航定速控制系统 (ACC) 显示

所有重要信息、消息和警告都显示在仪表板的多功能显示器上。

## “ACC” 主菜单

多功能显示器上的自适应巡航定速控制系统 (ACC) 显示可以使用多功能方向盘上的按钮或方向盘右下部的操纵杆全时选定。

有关使用多功能显示器的信息：

▷ 请参见第 101 页的“操作仪表板上的多功能显示器”章节。

### 1. 主菜单：选择“ACC”

## 状态显示

自适应巡航定速控制系统 (ACC) 打开后，多功能显示器左下部会出现状态显示 **B**。

SED-319



当自适应巡航定速控制系统启用时，状态显示 **B** 变为橙色。

当自适应巡航定速控制系统停用时，状态显示 **B** 为灰色。

## 示例：



如果自适应巡航定速控制系统 (ACC) 开启并且没有存储设定速度，则仅显示巡航定速控制系统符号，设定速度域保持空白。



如果存储了设定速度，但没有探测到前车，则显示巡航定速控制系统标志和设定速度。



如果存储了设定速度，并探测到前车，则显示车辆标志和设定速度。

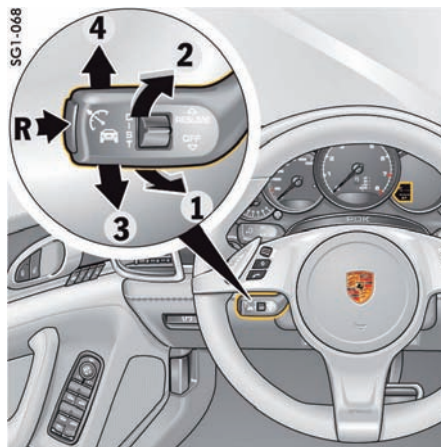

R · 开启 / 关闭自适应巡航定速控制系统 (ACC)

1 · 设置 / 升高设定速度

2 · 降低设定速度

3 · 中断操作 (“OFF” (关闭))

4 · 准备就绪状态启用 / 恢复到设定车速 (“RESUME” (恢复))

## 使用自适应巡航定速控制系统 (ACC)

自适应巡航定速控制系统 (ACC) 可使用方向盘左下部的控制杆进行操作。



信息

您可以通过踩下制动踏板或油门踏板随时进行手动干预。

## 开启和关闭自适应巡航定速控制系统 (ACC)

### 开启自适应巡航定速控制系统 (ACC)

- ▷ 按下控制杆上的按钮 **R**。  
此时多功能显示器上出现灰色的状态显示。  
自适应巡航定速控制系统 (ACC) 准备就绪。

### 关闭自适应巡航定速控制系统 (ACC)

- ▷ 按下控制杆上的按钮 **R**。  
多功能显示器上显示“**ACC 已关闭**”。  
已存储的设定速度会被删除。  
设定车距被设置为默认值。

## 自适应巡航定速控制系统 (ACC) 开启时的工作状态

在自适应巡航定速控制系统 (ACC) 开启时, 可能存在三种工作状态。

### 自适应巡航定速控制系统 (ACC) 启用

自适应巡航定速控制系统 (ACC) 自动调节车速以及与前车之间的距离。  
状态显示 **B** 变为橙色。

### 自适应巡航定速控制系统 (ACC) 准备就绪

踩下制动踏板或按下控制杆 (位置 **3**, “OFF” (关闭)) 中断操作后, 巡航定速控制和车距控制随之停用。

会保留之前存储的设定速度及之前设置的设定车距。

状态显示 **B** 变为灰色。

有关恢复巡航定速控制和车距控制的信息:

- ▷ 请参见第 166 页的“恢复巡航定速控制和车距控制 - “RESUME” (恢复)”章节。

### 自适应巡航定速控制系统 (ACC) 停用

踩下油门踏板后, 巡航定速控制和车距控制停用。

多功能显示器上显示“**ACC 停用**”。

会保留之前存储的设定速度及之前设置的设定车距。

状态显示 **B** 变为灰色。

在松开油门踏板后, 自适应巡航定速控制系统 (ACC) 再次启用。

## 设置和更改设定速度

### 前提条件

- 开启自适应巡航定速控制系统 (ACC)。
- 车辆正在行驶。
- 没有检测到前方有静止物体。

## 设置设定速度

1. 将方向盘上的控制杆向前按 (位置 **1**)。  
当前车速被存储为设定速度并将自动保持 (在 30 - 160 km/h 的控制范围内), 并以橙色出现在状态显示 **B** 中。  
车速控制范围进度条下方的红色三角形 **G** 显示本车车速。
2. 松开油门踏板。  
除非探测到前方车辆的行驶速度低于设定速度, 否则系统会自动保持设定速度。



### 信息

如果车辆停止且向前按压控制杆 (位置 **1**), 多功能显示器上将显示信息“**停车时 ACC 不可用**”。

如果探测到前方有静止物体, 多功能显示器上将显示信息“**ACC 不可用, 静止物体**”。

## 提高设定速度

- ▷ 将方向盘上的控制杆向前按（位置 1）。设定速度以 1 km/h 的增量逐步升高。  
**或者**  
向前按住方向盘上的控制杆（位置 1）。设定速度以 10 km/h 的增量逐步升高。状态显示 **B** 显示新的设定速度。车速控制范围进度条下方的红色三角形 **G** 显示本车车速。

## 降低设定速度

- ▷ 将方向盘上的控制杆朝方向盘暂拉动（位置 2）。设定速度以 1 km/h 的减少量逐步降低。  
**或者**  
将方向盘上的控制杆朝方向盘拉住不放（位置 2）。设定速度以 10 km/h 的减少量逐步降低。状态显示 **B** 显示新的设定速度。车速控制范围进度条下方的红色三角形 **G** 显示本车车速。



## 设置设定车距

与前车的设定车距可以分四级设置。

### **i** 信息

设置设定车距时，多功能显示器上暂时显示自适应巡航定速控制系统 (ACC) 的“ACC”主菜单。首次操作跷板开关 **Z** 时，将显示“ACC”主菜单，而不会改变设定车距。

### **i** 信息

距离取决于行驶速度。车速越慢，距离越短；车速越快，距离越长。

## 增加设定车距

- ▷ 向上按动跷板开关 **Z**。  
设定车距增加。  
设定车距显示 **A** 中显示的橙色条段增加。

## 减少设定车距

- ▷ 向下按动跷板开关 **Z**。  
设定车距减少。  
设定车距显示 **A** 中显示的橙色条段减少。

## 显示与前车的距离

如果检测到前方车辆，车辆标志 **C** 将出现在多功能显示器上和状态显示 **B** 中。灰色区域 **D** 显示当前与前车之间的距离。

## 可能的车距设置



适合随车流快速行驶的状况。两车时距为 1 秒。如果车速为 120 km/h，相当于两车距离约为 33 米。



适合随车流舒适行驶的状况。两车时距为 1.3 秒。如果车速为 120 km/h，相当于两车距离约为 43 米。



### 预设车距

对应于公路交通安全法规设置的通用推荐值（“两车时距为 2 秒”）。两车时距为 1.8 秒。如果车速为 120 km/h，相当于两车距离约为 60 米。



两车时距为 2.3 秒。如果车速为 120 km/h，相当于两车距离约为 77 米。

## 自动制动直到停车

如果前车停下，自适应巡航定速控制系统 (ACC) 已启动，在系统的控制极限范围内，车辆将降低车速直至停止。

仪表板上的指示灯 **HOLD** 亮起。

车辆主动制动至停止。

有关防滑溜功能的信息：

- ▷ 请参见第 193 页的“**HOLD**（防滑溜）功能：停车管理”章节。



### 信息

根据交通流量，如车流缓慢时，随车流的慢慢移动会实施制动，并将使车辆停下来。



### 警告

踩下制动踏板的感觉不同。

自适应巡航定速控制系统 (ACC) 正常工作时或防滑溜功能启用时，制动踏板上的感觉可能不同，而且可能会听到液压噪音。

这种情况对于该系统是正常的，不是故障。

## 再次起步

停车后再次起步时，将恢复车速和车距控制，具体取决于自适应巡航定速控制系统 (ACC) 的工作状态。

### 自适应巡航定速控制系统 (ACC) 启用

- ▷ 向上（位置 4，“**RESUME**”（恢复））推动方向盘上的控制杆。

#### 或者

轻踩油门踏板。

车辆再次自动起步。



### 信息

如果检测到的前车静止不动，本车将不会起步。

### 自适应巡航定速控制系统 (ACC) 准备就绪

只有在车辆移动时，自动车速和车距控制才能恢复。

1. 正常起步。
2. 向上（位置 4，“**RESUME**”（恢复））推动方向盘上的控制杆。

#### 或者

设置设定速度

## 中断和恢复巡航定速控制和车距控制

### 中断巡航定速控制和车距控制 - “OFF” (关闭)

▷ 踩下制动踏板。

或者

向下 (位置 3, “OFF” (关闭)) 推动方向盘上的控制杆。

自适应巡航定速控制系统 (ACC) 停用。

存储的设定速度和设定车距被保持。

### 恢复巡航定速控制和车距控制 - “RESUME” (恢复)

▷ 向上 (位置 4, “RESUME” (恢复)) 推动方向盘上的控制杆。

除非探测到前方车辆的行驶速度低于设定速度, 且与该车辆的距离小于设置的设定车距, 否则车辆会加速到存储的设定速度。

状态显示 B 从灰色变为橙色。

或者

向上 (位置 4, “RESUME” (恢复)) 推动方向盘上的控制杆。

此时车辆以更具运动感的驾驶方式加速到存储的设定速度。



#### 信息

如果将操纵杆移到位置 3 (“OFF” (关闭)) 中断了车速和车距控制, 则只能在车辆移动并且检测到前方没有静止物体时才能再次恢复。

SHD\_814



### 警告信息

#### 自适应巡航定速控制系统启用 (ACC 主动模式) 时的超车请求

如果自适应巡航定速控制系统 (ACC) 探测到需要驾驶员协助进行制动, 将响起警示信号音, 并且多功能显示器上将显示警告信息 “注意车距, 请制动”。



#### 警告

自适应巡航定速控制系统 (ACC) 自动制动期间制动力不足。

这种情况下, 自适应巡航定速控制系统 (ACC) 的制动力不足以防止碰撞。

▷ 立即制动。

## 多功能显示器上的信息

如果自适应巡航定速控制系统 (ACC) 自动停用或无法执行操作, 多功能显示器上会出现与此相对应的蓝色信息或警告信息。

- “ACC/PAS 不可用, 传感器脏污, 请清洁干净”

自适应巡航定速控制系统 (ACC) 不可用, 例如, 雷达传感器的探测范围会受到雪的影响。

- “ACC 不可用, ABS/PSM 干预”

由于作为控制机制, ABS 或 PSM 进行了干预, 自适应巡航定速控制系统 (ACC) 被禁用。

- “ACC 不可用, 释放停车制动器”

由于电动停车制动器已启用, 自适应巡航定速控制系统 (ACC) 被停用。

- “ACC 不可用, 将换挡杆移至 D/M”

由于 PDK/Tiptronic S 换挡杆未处于位置 D 或手动位置 M, 自适应巡航定速控制系统 (ACC) 被禁用。

- “停车时 ACC 不可用”

由于您的车辆处于静止状态 (例如设置设定速度时), 所需的操作无法实现。

- “ACC 不可用, 转速过高”

PDK/Tiptronic S 换挡杆处于手动位置 M 时达到了发动机转速限制, 因此自适应巡航定速控制系统 (ACC) 被禁用。



- “ACC 不可用，坡度太陡”  
由于路面的坡度太大，无法设置设定车距或设定速度。
- “ACC 不可用，静止物体”  
由于探测到前方静止物体，相应操作无法实现。
- “ACC 不可用，开启 PSM”  
由于 PSM 已关闭，自适应巡航定速控制系统 (ACC) 不可用。
- “ACC 不可用，转向角度过大”  
方向盘打得过大。
- “ACC 不可用”  
在以下情况下，自适应巡航定速控制系统 (ACC) 不可用，例如由于制动器过热。

有关保时捷稳定管理系统 (PSM) 的信息：

- ▷ 请参见第 189 页的“保时捷稳定管理系统 (PSM)”章节。

## 概述信息

### “Sport” (运动) 和 “Sport Plus” (运动升级) 模式

在 “Sport” (运动) 和 “Sport Plus” (运动升级) 模式下，自适应巡航定速控制系统 (ACC) 以更动态的方式调节您的驾驶模式。

## 自适应巡航定速控制系统 (ACC) 的例外情况

以下情况下，自适应巡航定速控制系统 (ACC) 不可用：

- 点火装置关闭。
- PSM 关闭时。
- 驾驶员侧车门打开且驾驶员座椅安全带没有系紧。
- 在非常狭小的空间内停车或挪车时。
- 电动停车制动器启用时。
- PDK/Tiptronic S 选档杆处于位置 N、R 和 P 时。
- 在大于 20 % 的上坡路或下坡路上。

在自适应巡航定速控制系统 (ACC) 开启后，如果出现其中一种例外情况，自适应巡航定速控制系统 (ACC) 将被关闭。

多功能显示器上将显示相应的信息。

### 无法可靠检测到车辆的交通状况

自适应巡航定速控制系统 (ACC) 的雷达传感器扫描车辆前方较窄的锥形区域。

检测可能受到限制或不可靠，具体取决于交通状况和前车尺寸。系统可能会制动太迟或意外制动。没有检测到静止车辆。系统不会对静止车辆作出反应。

- ▷ 请务必小心驾驶。
- ▷ 必要时减速。

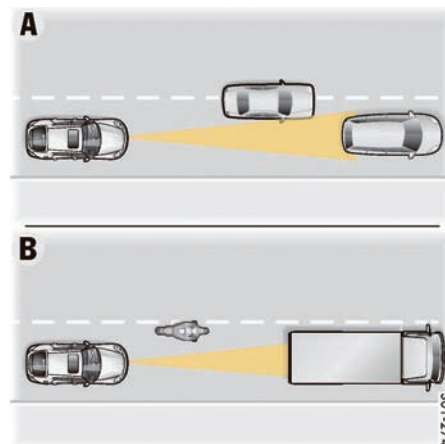

#### A - 车辆换车道 / 插入

如果有车辆换车道或在同一车道的前方插入，这些车辆只有在完全移入您所在车道时才能探测到。

#### B - 小车 / 窄车

可能无法检测到或者很晚才能检测到较窄的车辆或小车。

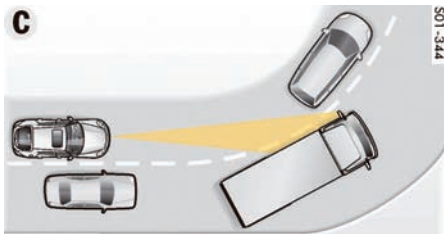

### C - 驶入和驶出弯道

在驶入和驶出弯道时，将无法探测到车辆或者过早探测到车辆，自适应巡航定速控制系统也可能对相邻车道的车辆作出反应。

### D - 静止车辆

突然（如在前车换车道后）出现在雷达传感器探测区域内的静止车辆，将无法被自适应巡航定速控制系统 (ACC) 探测到。



**警告**

无法检测到静止车辆。

自适应巡航定速控制系统 (ACC) 的雷达传感器无法检测到静止车辆。

- ▷ 请务必小心驾驶。
- ▷ 必要时减速。

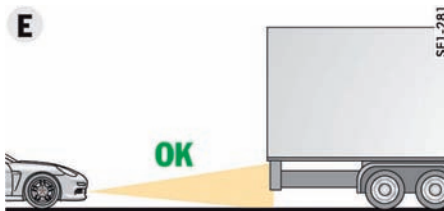

### E - 运输过长物品的车辆

如果车辆携带了过长的物品，例如木材运输车，将无法正确检测到车尾。



**警告**

未正确检测到前车后端。

如果前车运输物品过长，自适应巡航定速控制系统 (ACC) 的雷达传感器将无法检测到或无法正确检测到前车后端。

- ▷ 请务必小心驾驶。
- ▷ 必要时减速。

## 主动安全 - Porsche “主动安全” 系统

自适应巡航定速控制系统 (ACC) 传感器主要用于 Porsche “主动安全 (PAS)” 系统功能。

它们包括：

#### - 电子预制动功能

如果雷达传感器探测到车辆正在危险地驶近移动的物体，系统将启用电子预制动功能，以便弥补气隙并提高制动响应。

#### - 制动辅助功能

如果传感器探测到车辆正在危险地驶近移动的障碍物，系统会减小制动辅助功能的启动阈值。

根据危险情况的严重程度，将分三个阶段减小制动辅助功能的启动阈值。

#### - 有针对性地制动

如果雷达传感器探测到车辆正在极度靠近移动的障碍物，同时对制动器施加的压力不够，则可根据情况增加制动压力。如有必要，可以完全制动车辆。



**信息**

Porsche “主动安全 (PAS)” 系统的所有功能在车速超过约 30 km/h 时启用。

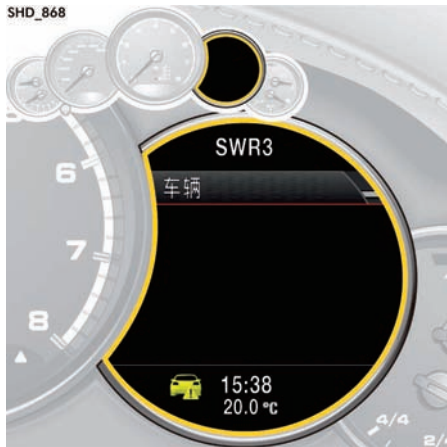

#### 潜在警告（预警信息）

如果车辆长时间与前车行驶过近，多功能显示器上将显示一条潜在警告信息，以提醒驾驶员防止在前车制动时发生碰撞。

▷ 必要时，请与前车保持较远的距离。



#### 预警（警告声和预警信息）

如果雷达传感器检测到车辆正在危险地驶近前方移动的障碍物且很可能发生碰撞，将发出警告声并出现预警信息。

这是为了警告驾驶员，如果驾驶员作出相应的反应，仍能防止发生碰撞。

 **警告** 车距不足

可能会与前车发生碰撞。

▷ 立即制动。



#### 紧急警告（警告声、预警信息和振动警示）

如果驾驶员没有通过制动对预警作出反应，则会迅速出现紧急警告，其中包括制动震动，警告声及预警信息。

迅速形成的制动压力导致在车内可感觉到制动震动。这是为了提醒驾驶员注意交通状况。

驾驶员仍可通过在这种危险状况下作出相应的反应来防止发生碰撞。

 **警告** 车距不足

可能会与前车发生碰撞。

▷ 立即制动。



## 信息

以下所述情况假定驾驶员小心驾驶时，预警告和紧急警告功能停用：

- 驾驶员驾车急转弯。
- 驾驶员进行制动。
- 如果驾驶员急加速，此操作将被当前主动驾驶请求中断（如表明驾驶员有超车意愿）。

## 开启/关闭 Porsche “主动安全 (PAS)” 系统警告

潜在警告和预警告功能默认为关闭状态。紧急警告功能已启用。

可通过多功能显示器上的“**预警已开启**”菜单，启用潜在警告和预警功能。

开启和关闭点火装置时，始终会保存相应的设置。

- ▷ 请参见第 123 页的“保时捷主动安全系统 (PAS)”章节。

SFI-453

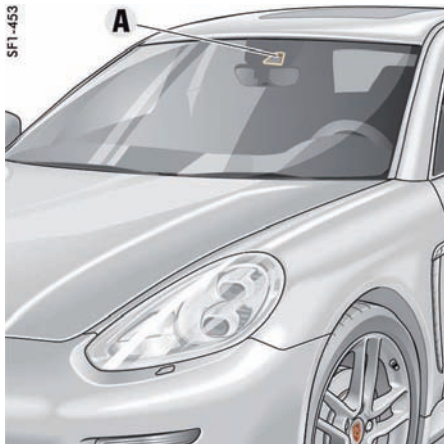

## 车道偏离警告

如果车道偏离警告检测到车辆意外变换车道，则会向驾驶员发出警告声并出现警告信息。

当此系统开启时，如果驾驶员表示要变换车道，则不会发出警告。

摄像头 A 用于查看车道标记，以便不断重新估计前方道路。

在车速超过约 65 km/h 时，如果系统认为距车道标记的距离达到临界值，将发出警示信号音，并且仪表板的多功能显示器上将标出相应的车道标记。



## 警告

可能存在因注意力不集中而引发事故的风险

驾驶员对驾驶车辆全程所有时段负责，即使是在车道偏离警告系统启用时也不例外。此系统无法自动使车辆位于车道，驾驶员绝不能依赖此系统来关注所有情况。

- ▷ 请务必小心驾驶。
- ▷ 请随时注意交通和车辆周围区域的情况。
- ▷ 请根据交通情况调节您的车速。



## 警告

此系统无法检测车道

摄像头视野可能会被多项因素（如雨雪、冰冻、喷水和迎面灯光）影响，因此摄像头可能无法检测车道或无法进行正确检测。所以，此系统可能无法在需要时发出警告或发出错误警告。

- ▷ 请务必小心驾驶。
- ▷ 应随时注意行驶方向和车道标记。

## **i** 信息

为确保摄像头选项不受干扰:

- ▷ 请勿用物品 (例如胶贴) 阻挡内后视镜的摄像头区域 (见图示)。
- ▷ 摄像头必须始终保持无污、无冰雪, 以确保其正常工作。  
车辆养护说明:  
请参见第 241 页的“车辆养护说明”章节。

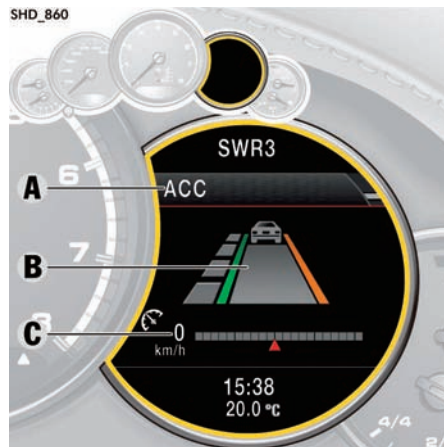
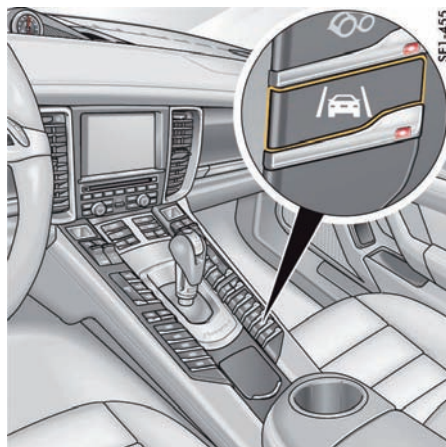

### 开启 / 关闭车道偏离警告

#### 开启车道偏离警告

- ▷ 按下按钮 。
- 按钮上的指示灯亮起。
- 如果车辆意外变换车道, 则仪表板的多功能显示器上将发出警示信号音并且相关车道标记会变为橙色。

#### 关闭车道偏离警告

- ▷ 按下按钮 。
- 按钮上的指示灯熄灭。
- 驾驶员不会收到有关车辆正在变换车道的提醒。

A - ACC 主菜单

B - 车道标记显示

C - 状态显示

### 车道偏离警告显示

所有重要信息、消息和警告都显示在仪表板的多功能显示器上。

在配备自适应巡航定速控制系统 (ACC) 的车辆上, “ACC” 主菜单 **A** 显示车道标记 **B**。如果未选择 “ACC” 主菜单, 则车道标记会显示在状态显示 **C** 中。

在未配备自适应巡航定速控制系统 (ACC) 的车辆上, 车道标记只显示在状态显示 **C** 中。

如果车道偏离警告打开且已启用，则车道标记将显示为绿色。

如果车道偏离警告系统认为与相关车道标记间的距离达到极限，该车道标记就会变为橙色。如果车道变换辅助系统未启用（例如车速低于约 65 km/h, 无车道标记），则车道标记会变为灰色。

### “ACC”主菜单

多功能显示器上的自适应巡航定速控制系统 (ACC) 显示可以使用多功能方向盘上的按钮或方向盘右下部的操纵杆全时选定。

有关使用多功能显示器的信息：

▷ 请参见第 101 页的“操作仪表板上的多功能显示器”章节。

#### 1. 主菜单：选择“ACC”

### 状态显示

对于未配备自适应巡航定速控制系统 (ACC) 的车辆，或者如果未选择“ACC”主菜单，车道标记将显示在多功能显示器左下部的状态显示 C 中。

### “ACC”主菜单中显示的车道标记示例：



如果车道偏离警告系统打开但未启用，则车道标记将显示为灰色。



如果车道偏离警告系统打开且已启用，则相关车道标记将显示为绿色。



当车道偏离警告系统打开且已启用时，如果驾驶员意外使车辆离开道路，则相关车道标记会变为橙色。

### 状态显示中显示的车道标记示例：



如果车道偏离警告系统打开但未启用，则车道标记将显示为灰色。



如果车道偏离警告系统打开且已启用，则两个车道标记都将显示为绿色。



当车道偏离警告系统打开且已启用时，如果驾驶员意外使车辆离开道路，则相关车道标记会变为橙色。



例如，如果除了车道偏离警告系统之外，自适应巡航定速控制系统 (ACC) 也已开启，则两条消息都会显示在状态显示中。

### 设置警告时间和调节警示信号音量

警告信号音的响起时间和音量可以在仪表板的多功能显示器中单独更改。

▷ 请参见第 123 页的“车道偏离警告”章节。

### 车道偏离警告的例外情况

在以下情况下，无法使用车道偏离警告系统，例如：

- 转向指示灯亮起。
- PSM 干预期间。
- 转弯时弯道半径过小（小于约 300 m）
- 施加的制动压力过高。
- 车道标记隐藏或不清楚或者根本没有车道标记。
- 摄像头脏污严重、大量覆冰或被遮盖（如被胶贴遮盖）。
- 遇到恶劣天气情况（如大雨、日落）。

## 保时捷通讯管理系统 (PCM)

▷ 开始使用保时捷通讯管理系统 (PCM) 之前, 请阅读单独成册的操作说明。

### 接收质量

保时捷通讯管理系统 (PCM) 的接收状况会随着车辆行驶不断发生变化。

建筑物、地形和天气的干扰是不可避免的。

FM 立体声的接收对各种接收条件特别敏感。

电气附件只能由合格的专业维修中心进行改装。

未经 Porsche 测试及认可的附件可能会对收音机的接收造成不良影响。

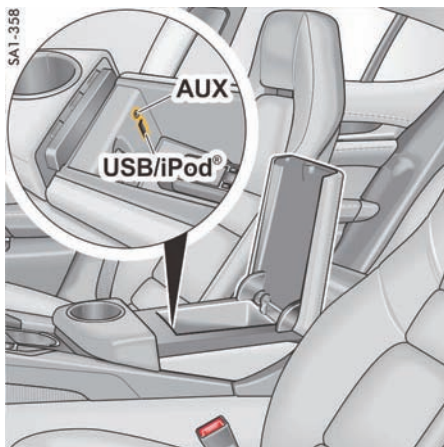

### USB/iPod® 以及 AUX

USB/iPod® 和 AUX 接口位于前排座椅之间的储物箱中。

▷ 请参阅单独成册的 PCM 操作说明中的“外部音源”章节。



#### 信息

不要长时间地将 iPod®、USB 存储设备或外部音频源留在车内, 因为车内可能出现极端环境条件 (温度波动、湿度)。

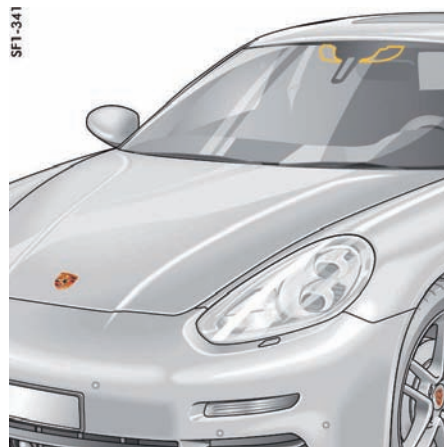

### 收费装置

对于配备绝热隔音玻璃的车辆, 将收费装置固定在挡风玻璃内侧可能会影响接收效果。

▷ 将收费装置固定在挡风玻璃内侧的标记位置 (图示), 以确保获得最佳接收效果。

## Porsche Doppelkupplung (PDK)

### 保时捷双离合变速箱

Porsche Doppelkupplung (PDK) 保时捷双离合变速箱是一种七速变速箱，具有自动和手动选择模式。

在**自动换挡模式**（选档杆位置 **D**）下，档位会自动变换。

您可以利用方向盘上的换挡按钮或换挡拨片暂时从自动模式切换到手动模式。

在**手动选择模式**（选档杆位置 **M**）下，您可以使用方向盘上的换挡按钮或换挡拨片，或通过前后推动 PDK 选档杆进行换挡。

驾驶过程中，您可以在选档杆位置 **D** 和 **M** 之间随意切换。

当您从 **D** 切换到 **M** 时，当前所挂档位会保持不变。

当您从 **M** 切换到 **D** 时，会选择适合您当前驾驶方式的换挡模式，并选择合适的档位。



#### 信息

- ▷ 在自动或手动模式下，都应小心不要意外操作方向盘上的换挡按钮，这会触发不期望的换挡。

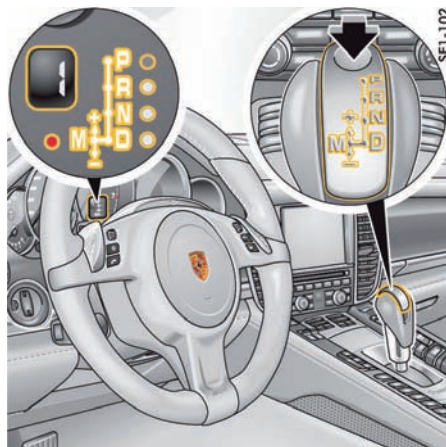

### 改变选档杆位置

当点火装置关闭时，选档杆被锁止。

在点火装置打开的情况下，只有当按下解锁按钮和踩下制动踏板时，选档杆才能从位置 **P** 和 **N** 移开。

### 解锁按钮

选档杆上的解锁按钮（箭头）能够防止意外换挡。

换入位置 **R** 或 **P** 时必须按下解锁按钮。

发生电气故障时，无法再操作选档杆。

有关对锁止的选档杆进行紧急解锁的信息：

- ▷ 请参见第 187 页的“PDK/TIPTRONIC S 选档杆紧急解锁”章节。



## 起动

只有在踩下制动踏板并且选档杆处于位置 **P** 或 **N** 时才能起动发动机。

## 起步

- ▷ 只有在发动机怠速运转且制动踏板被踩下时，才能选择理想的起步档位 (**D**、**M** 或 **R**)。
- ▷ 由于车辆在挂着档时会缓慢行进，所以在起步前请不要松开制动踏板。
- ▷ 进行挂档操作后，应在感觉到档位已经完全挂上后再加速。

## 在斜坡上起步

在驾驶员将脚从制动踏板换到油门踏板的过程中，该功能使车辆停在斜坡上，以便在松开制动踏板后立即起步。

- ▷ 请参见第 193 页的“HOLD (防滑溜) 功能：停车管理”章节。

## 关闭

- ▷ 短时间停车时（例如在交通指示灯前），应将换档杆留在行驶位置，并利用制动踏板停住车辆。
- ▷ 请勿利用油门踏板使车辆停在斜坡上，而要使用制动踏板或电动停车制动器。
- ▷ 离开车辆之前，请务必启用电动停车制动器，并将选档杆移至位置 **P**。

有关电动停车制动器的信息：

- ▷ 请参见第 155 页的“电动停车制动器”章节。



## 信息

选档杆处于位置 **D** 和 **M** 时，“HOLD”（防滑溜）功能会使车辆在发动机运转时坡起更容易，且不必踩下制动踏板。

有关使用“HOLD”（防滑溜）功能的信息：

- ▷ 请参见第 193 页的“HOLD (防滑溜) 功能：停车管理”章节。

## 驻车

- ▷ 应轻踩油门踏板！
- ▷ 在狭小空间内停车或挪车时，应使用脚制动器小心地控制车速。

## 冬季驾驶

在冬季路况下，在陡坡上行驶时最好采用手动模式 **M**。这能够防止出现可能导致车轮打滑的换档操作。

## 牵引起动、牵引

- ▷ 请参见第 280 页的“牵引和牵引起动”章节。

S91-040



## 选档杆位置及所挂档位指示器

发动机运转时，显示屏会显示选档杆位置和所挂档位。

## 如果选档杆在两个档位之间

结果：

- 仪表板上相应的选档杆位置闪烁并且多功能显示器上显示警告“**将选档杆正确挂入档位**”。

所需操作：

- ▷ 操作脚制动器并正确接合选档杆。

如果在未踩下制动踏板的情况下无意中（由于错误或不当的操作）将选档杆从位置 **P** 或 **N** 移入某个档位，则显示器上的该档位也会“闪烁”且不会发生任何动力传输。

▷ 如需起步，请踩下制动踏板并将选档杆再次从位置 **P** 或 **N** 挂入所需档位。

### 仪表板中的选档杆位置 **R** 或 **D** 闪烁

结果：

— 不发生动力传输。

在未踩下脚制动器的情况下接合选档杆。

所需操作：

▷ 踩下脚制动器，并将选档杆从 **P** 或 **N** 再次移入所需的位置。

### 如果变速箱有故障：

多功能显示器上将显示警告信息“**变速箱故障，可能无倒档，可继续行驶**”、“**变速箱故障，安全地停放车辆**”或“**变速箱温度过高，降低负载**”。

▷ 请参见第 181 页的“简化驾驶程序”章节。

▷ 立即排除故障。

请向合格的专业维修中心咨询。我们建议您让 Porsche 中心执行这项工作，因为他们拥有经过培训的维修中心专业人员，并且备有必要的零件和工具。

## Doppelkupplung (PDK) 保时捷双离合器变速箱选档杆

### P – 驻车锁

选档杆处于位置 **P** 时，驱动轮被机械锁止。

▷ 只能在车辆静止时接合驻车锁。

▷ 在启用电动停车制动器之后接合驻车锁，在释放电动停车制动器之前松开驻车锁。

▷ 离开车辆之前，请务必启用电动停车制动器。



警告

选档杆未正确挂入档位

如果仪表板中的选档杆位置 **P** 闪烁，说明驻车锁没有接合。车辆可能会溜车。

▷ 再次从选档杆位置 **R** 换至 **P**。

只有选档杆处于位置 **P** 时，才能取下**驾驶员车匙**。

### R – 倒档

▷ 只有在车辆静止并踩下制动踏板的情况下才能挂倒档。

### N – 空档

例如，牵引车辆或在自动洗车机内清洗车辆时，选档杆必须挂入 **N** 档。

▷ 只有在发动机怠速运转且制动踏板被踩下时，才能选择理想的起步档位（**D**、**M** 或 **R**）。

## D – 自动换挡模式

▷ 选择选档杆位置 **D** 进行“标准”模式驾驶。档位会根据油门位置和车速自动变换。

换挡点根据车辆的驾驶方式（经济、舒适或运动驾驶方式）和车辆所遇到的阻力（例如上坡）向较高或较低的发动机转速范围转换。

油门踏板位置、行驶速度、发动机转速、纵向和横向加速度以及道路的起伏都会影响到换挡特性。

▷ 可以通过迅速松开油门踏板避免不期望的升档，例如转弯前升档。

根据横向加速度，转弯时，在达到发动机转速限值前不会升档。

制动时，PDK 会根据减速度提早降档。

转弯前踩下制动踏板后，变速箱会挂入正确的档位，以适应接下来的弯道行驶。转弯以正确的档位进行，并且在加速驶出弯道时，您不必降档。

在运动驾驶方式下，只要轻踩制动踏板就可以降档。这进一步增强了驾驶的运动性。

如果快速踩下油门踏板，PDK 会暂时切换到最具运动性的换挡模式，即切换到可能的最高换挡点。变速箱立即相应降低一个或两个档位（临时降档）。

车速较高时，变速箱不再选择 7 档。

## 方向盘换挡

利用方向盘上的换挡按钮，可以暂时从自动换挡模式 **D** 换至手动模式 **M**。

在以下情况下，使用方向盘换挡可能非常有帮助：

- 可在转弯前及进入多建筑物地区时降档。
- 可在下坡时降档（发动机制动）。
- 可在短时急速加速时降档。

保持手动换挡模式：

- 转弯（取决于横向加速度）和超速运转时。
- 车辆停止时，例如在十字路口。

系统退出手动换挡模式：

- 大约 8 秒后自动退出（除非在转弯或超速运转）
- 起步后退出。

## 在滑行模式下驾驶

通过谨慎驾驶，可利用滑行模式节省燃油。车辆在发动机分离且没有发动机制动效果的急速情况下滑行。

## 自动滑行模式的前提条件

- 在选档杆位置 **D** 行驶
  - 自动启动 / 停止功能 / 滑行模式已开启。按钮  上的指示灯关闭。
  - 关闭“Sport”（运动）和“Sport Plus”（运动升级）模式
  - PSM 已启用
  - 巡航定速控制系统未启用
  - 发动机、变速箱和蓄电池处于工作温度
  - 平稳 / 经济的驾驶方式
  - 轻微上坡或轻微下坡
- ▷ 缓慢将脚从油门踏板上移开。

发动机分离并怠速运行。车辆在没有发动机制动效果的情况下滑行。

通过转速表上显示的怠速来识别滑行模式。



### 信息

在采用运动型驾驶方式或迅速松开油门踏板时，滑行模式将受到抑制，以便有针对性地利用发动机的制动效果。在坡度较大的上坡道上，滑行功能也会被抑制，因为陡坡导致滑行阶段非常短，无法达到显著节油的目的。如果下坡角度较大，滑行受到抑制，因为尽管有发动机制动作用但车辆不减速，而且由于发动机燃油切断，在这种行驶条件下不消耗燃油。

## 结束滑行模式 / 利用发动机制动效果

- ▷ 踩下油门踏板或制动踏板
- 或者**
- 按下换挡拨片或换挡按钮
- 或者**
- 使用选档杆换挡。

## 手动启动滑行模式

- 在 PDK 选档杆位置 **D** 行驶，或在选档杆位置 **M** 行驶。

当滑行模式受到抑制时（例如，采用运动型驾驶方式、突然松开油门踏板或发动机温度极低时），可以手动启动滑行模式。

- ▷ 将脚从油门踏板上移开，使用换挡拨片、任意一个换挡按钮或选档杆升档，跳过可能的最高档位。

## 使用自动启动 / 停止按钮开启和关闭滑行模式

### 关闭

- ▷ 按下按钮 。
- 按钮上的指示灯亮起。
- 滑行模式关闭，发动机自动关闭功能受到抑制。

### 开启

- ▷ 按下按钮 。
- 按钮上的指示灯熄灭。
- 停车时，滑行模式开启，并且发动机自动关闭。

## “Sport”（运动）模式已启用

Porsche Doppelkupplung (PDK) 保时捷双离合变速器切换到运动型换档模式，换档时间缩短。运动驾驶方式被更快识别，且换档速度根据行驶性能进行调节。

制动降档将提早进行。即使在较高的发动机转速下，也会进行降档，以进行减速。

▷ 请参见第 197 页的““SPORT”（运动）和“SPORT PLUS”（运动升级）模式”章节。

## “Sport Plus”（运动升级）模式启用

在“Sport Plus”（运动升级）模式下，PDK 切换到适合赛道驾驶的换档程序。

与“Sport”（运动）模式相比，换档性能再次得到显著增强。

▷ 请参见第 197 页的““SPORT”（运动）和“SPORT PLUS”（运动升级）模式”章节。

## 强制降档

当选档杆处于位置 **D** 和 **M** 时，强制降档功能启用。

▷ 为了实现最佳的加速效果，例如超车时，可将油门踏板踩过油门全开点（强制降档）。

变速箱会根据车速和发动机转速降档。

仅在达到可能的最高发动机转速时才升档。

## 利用起步控制系统起步

起步控制系统可使您获得从静止起步的最大加速度。



警告

利用起步控制系统起步。

起步时启用起步控制系统，车辆会很快加速。这可能导致车辆失控或危及其他道路使用者。

▷ 起步控制系统更适合赛道驾驶。

▷ 仅在道路和交通状况允许时使用起步控制系统。

▷ 使用起步控制系统启动时不要危及其他道路使用者或造成公害。



信息

与正常起步相比，用最大加速度起步会明显增加部件承受的应力。

## 前提条件：

- 只有在发动机达到工作温度后，才能使用起步控制系统。
- 必须开启“Sport Plus”（运动升级）模式（按钮上的指示灯亮起，且“SPORT PLUS”（运动升级）出现在数字式车速表和方向盘上）。

1. 用左脚踩下制动踏板。
2. 将油门踏板迅速踩到底（强制降档启用）并踩住。  
发动机转速增加。  
“起步控制系统”出现在方向盘上。
3. 在几秒内松开制动踏板。  
使用起步控制系统时长时间保持静止会导致变速箱过载。  
为了保护变速箱，发动机功率随后降低且起步控制过程被取消。

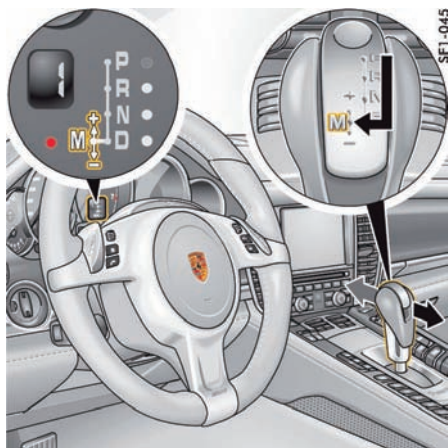

PDK 选档杆

## M - 手动换档模式

当您从 **D** 切换到 **M** 时，当前所挂档位会保持不变。

当您从 **M** 切换到 **D** 时，会选择适合您当前驾驶方式的换档模式，并选择合适的档位。

您可以通过选档杆和上部方向盘轮辐中的两个换档按钮或轮辐后面的换档拨片舒适安全地选择七个前进档。

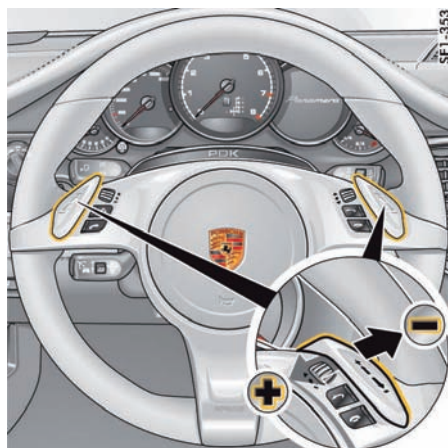

带换档按钮的方向盘

## 使用选档杆或换档按钮升档

- ▷ 向前按动 PDK 选档杆或方向盘上的换档按钮。

## 使用选档杆或换档按钮降档

- ▷ 向后拨动 PDK 选档杆或方向盘上的换档按钮。

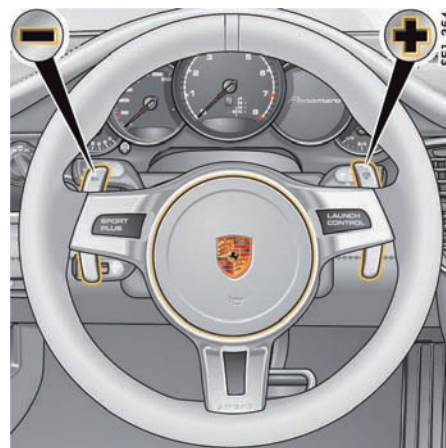

带换档拨片的方向盘

## 使用选档杆或右侧“+”换档拨片升档

- ▷ 向前推动 PDK 选档杆或向后拉动方向盘上的右侧换档拨片。

## 使用选档杆或左侧“-”踏板换档开关降档

- ▷ 向后拉动 PDK 选档杆或方向盘上的左侧换档拨片。

## 起步

起步时选择 1 档。

## **i** 信息

### “Normal”（标准）、“Sport”（运动）和“Sport Plus”（运动升级）模式

选档杆处于位置 **M** 时，在发动机转速上限不会进行自动升档。

可通过将油门踏板踩过油门全开点（强制降档），取消升档抑制。变速箱根据车速和发动机转速降至可能的最低档位。

例如，如果在超车过程中达到发动机限速而不发生自动升档，此时的强制降档可以进行变速箱升档。

### 通过重复操作选档杆、换档按钮或换档拨片进行快速换档。

连续快速按动或拨动选档杆、换档按钮或换档拨片几次，可以升高或降低相应的档位。对于超出转速限值上限或低于其下限的换档操作命令，控制单元将不予执行，以便对变速箱提供保护。

## 手动模式失效

如果手动模式失效，控制电子系统将切换至自动模式。在这种情况下，仪表板将显示选档杆位置 **D**。

- ▷ 排除故障。请向合格的专业维修中心咨询。我们建议您让 Porsche 中心执行这项工作，因为他们拥有经过培训的维修中心专业人员，并且备有必要的零件和工具。

## **i** 信息

您可以随时根据行驶速度和发动机转速进行升档或降档。

在上坡和下坡行驶时，请选择一个适当的低档位。由此可确保发动机功率和发动机制动的最佳利用效果。

## 使用换档拨片换至 N（空档）

- ▷ 同时拉动两个换档拨片，然后再立即松开。变速箱换至 N（空档）。

车辆在发动机分离且没有发动机制动效果的急速情况下滑行。档位指示器中的数字显示熄灭，选档杆位置闪烁。

通过拉动换档拨片之一或操作选档杆，可以重新建立动力传输。

在低速接近静止时，必须踩下制动踏板，以便建立动力传输。

S91-294



## 有助于节省燃油的升档提示

转速表中数字式车速显示右侧旁边的省油升档指示灯 **A** 可帮助您采取省油的驾驶方式。根据所选档位、发动机转速和油门踏板位置，升档指示灯亮起，提醒您换到下一个更高档位。升档指示灯仅在“Sport”（运动）或“Sport Plus”（运动升级）模式关闭时启用。

- ▷ 当升档指示灯亮起时，换到下一个较高档位。

## 在发动机转速上限自动升档：

- ▷ 将油门踏板踩过节气门全开点（强制降档）。

## 简化驾驶程序

### 如果变速箱有故障

根据优先级，在多功能显示器上将出现警告“变速箱故障，安全地停放车辆”、“变速箱温度过高，降低负载”、“变速箱故障，可能无倒档，可继续行驶”或信息“维修通知，变速箱”。



#### “变速箱故障，安全地停放车辆”

结果：

- 只能停车。

所需操作：

- ▷ 无法继续驾驶。立即将车辆停在合适的地方。将车辆拖至合格的专业维修中心。
- ▷ 请参见第 280 页的“牵引”章节。



#### “变速箱温度过高，降低负载”

结果：

- 起步时可能会感觉到颠簸警告，并且发动机功率可能受到限制。

所需操作：

- ▷ 请勿通过踩油门踏板等操作将车辆停在斜坡上。利用脚制动器制动车辆。降低发动机负荷。尽量将车辆停在合适的地方。在选档杆处于位置 **P** 或 **N** 的情况下运转发动机，直到警告消失。



#### “变速箱故障，可能无倒档，可继续行驶”

结果：

- 换档舒适性受到影响，
- 倒档可能失效。

所需操作：

- ▷ 立即排除故障。

请向合格的专业维修中心咨询。我们建议您让 Porsche 中心执行这项工作，因为他们拥有经过培训的维修中心专业人员，并且备有必要的零件和工具。

#### “维修通知，变速箱”

所需操作：

- ▷ 可以继续驾驶。尽快到合格的专业维修中心维修。

## Tiptronic S

Porsche Tiptronic S 变速箱是一款具有“自动”和“手动”两种换档模式的 8 速自动变速箱。

在**自动换档模式**（选档杆位置 **D**）下，档位会自动变换。

您可以利用方向盘上的换档按钮或换档拨片暂时从自动模式切换到手动模式。

在**手动换档模式**（选档杆位置 **M**）下，您可以使用方向盘上的换档按钮或换档拨片，或通过向前或向后推动 Tiptronic S 选档杆进行换档。驾驶过程中，您可以在选档杆位置 **D** 和 **M** 之间随意切换。

当您从 **D** 切换到 **M** 时，当前所挂档位会保持不变。

当您从 **M** 切换到 **D** 时，会选择适合您当前驾驶方式的换档模式，并选择合适的档位。



信息

小心不要意外操作方向盘上的换档按钮或换档拨片，否则会触发不必要的换档操作。

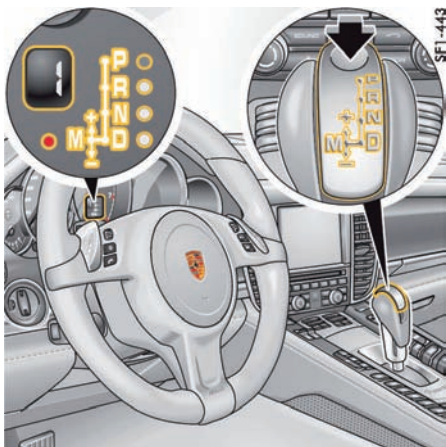

## 改变选档杆位置

当点火装置关闭时，选档杆被锁止。

在点火装置打开的情况下，只有当按下解锁按钮和踩下制动踏板时，选档杆才能从位置 P 和 N 移开。

### 解锁按钮

选档杆上的解锁按钮（箭头）能够防止意外换挡。

换入位置 R 或 P 时必须按下解锁按钮。

发生电气故障时，无法再操作选档杆。

有关对锁止的选档杆进行紧急解锁的信息：

- ▷ 请参见第 187 页的“PDK/TIPTRONIC S 选档杆紧急解锁”章节。

## 启动

只有在踩下制动踏板并且选档杆处于位置 P 或 N 时才能启动发动机。



### 信息

Panamera S E-Hybrid:

如果符合全电力驱动条件（例如，蓄电池电压、温度），则内燃机不会启动，但会切换至准备就绪状态。

## 起步

- ▷ 只有在发动机怠速运转且踩下制动踏板时，才能选择理想的起步档位（D、M 或 R）。
- ▷ 由于车辆在挂着档时会缓慢行进，所以在起步前请不要松开制动踏板。
- ▷ 进行挂档操作后，应在感觉到档位已经完全挂上后再加速。

### 在斜坡上起步

在驾驶员将脚从制动踏板换到油门踏板的过程中，该功能使车辆停在斜坡上，以便在松开制动踏板后立即起步。

有关防滑溜功能的信息：

- ▷ 请参见第 193 页的“HOLD（防滑溜）功能：停车管理”章节。

## 停止

- ▷ 短时间停车（例如等候交通信号灯）时，将选档杆留在行驶档，并踩下制动踏板停住车辆。
- ▷ 请勿利用油门踏板使车辆停在斜坡上，而要使用制动踏板或电动停车制动器。
- ▷ 离开车辆之前，请务必启用电动停车制动器，并将选档杆移至位置 P。

有关电动停车制动器的信息：

请参见第 155 页的“电动停车制动器”章节。



### 信息

选档杆处于位置 D 和 M 时，“HOLD”（防滑溜）功能会使车辆在发动机运转时坡起更容易，且不必踩下制动踏板。

有关使用“HOLD”（防滑溜）功能的信息：

- ▷ 请参见第 193 页的“HOLD（防滑溜）功能：停车管理”章节。



## 驻车

- ▷ 应轻踩油门踏板！
- ▷ 在狭小空间内停车或挪车时，应使用脚制动器小心地控制车速。

## 冬季驾驶

在冬季路况下，在陡坡上行驶时最好采用手动模式 **M**。这能够防止出现可能导致车轮打滑的换档操作。

## 牵引起动、牵引

请参见第 280 页的“牵引和牵引起动”章节。



## 选档杆位置及所挂档位指示器

发动机运转时，显示屏会显示选档杆位置和所挂档位。

## Tiptronic S 选档杆位置

### P - 驻车锁

选档杆处于位置 **P** 时，驱动轮被机械锁止。

- ▷ 只能在车辆静止时接合驻车锁。
- ▷ 在启用电动停车制动器之后接合驻车锁，在释放电动停车制动器之前松开驻车锁。
- ▷ 离开车辆之前，请务必启用电动停车制动器。只有选档杆处于位置 **P** 时，才能取下驾驶员车匙。

### R - 倒档

- ▷ 只有在车辆静止并踩下制动踏板的情况下才能挂倒档。

### N - 空档

例如，牵引车辆或在自动洗车机内清洗车辆时，选档杆必须挂入 **N** 档。

- ▷ 只有在发动机怠速运转且踩下制动踏板时，才能选择理想的起步档位 (**D**、**M** 或 **R**)。



### 信息

Panamera S E-Hybrid.

如果符合全电力驱动条件（例如，蓄电池电压、温度），则内燃机不会怠速运转，但会处于准备就绪状态。

## D – 自动换档模式

- ▷ 选择选档杆位置 **D** 进行“标准”模式驾驶。档位会根据油门位置和车速自动变换。

根据车辆的驾驶方式（经济或运动驾驶方式，非 Panamera S E-Hybrid）和车辆所受到的阻力（例如上坡行驶），换档点向较高或较低的发动机转速范围转换。油门运动、行驶速度、纵向和横向加速度以及道路的起伏都会影响到换档特性。

- ▷ 可以通过迅速松开油门踏板避免不期望的升档，例如转弯前升档。

根据横向加速度，转弯时，在达到发动机转速限值前不会升档。

制动时，Tiptronic S 变速箱会根据减速度大小提前降档。

转弯前踩下制动踏板后，变速箱会挂入正确的档位，以适应接下来的弯道行驶。转弯以正确的档位进行，并且在加速驶出弯道时，您不必降档。

## 方向盘换档

利用方向盘上的换档按钮，可以暂时从自动换档模式 **D** 换至手动模式 **M**。

在以下情况下，使用方向盘换档可能非常有帮助

- 可在转弯前及进入多建筑物地区时降档。
- 可在下坡时降档（发动机制动）。
- 可在短时急速加速时降档。

保持手动换档模式：

- 转弯（取决于横向加速度）和超速运转时。
- 车辆停止时，例如在十字路口。

系统退出手动换档模式：

- 大约 8 秒后自动退出（除非在转弯或超速运转时）。
- 起步后退出。

## 在滑行模式下驾驶

通过谨慎驾驶，可利用滑行模式节省燃油。车辆在发动机分离且没有发动机制动效果的急速情况下滑行。

有关滑行模式的信息：

- ▷ 请参见第 177 页的“在滑行模式下驾驶”章节。

## “Sport”（运动）模式激活：

Tiptronic S 变速箱切换到运动换档模式。运动驾驶方式被更快识别，且换档速度根据行驶性能进行调节。

制动降档将提早进行（非 Panamera S E-Hybrid）。即使在较高的发动机转速下，也会进行降档，以进行减速。

- ▷ 请参见第 197 页的““SPORT”（运动）和“SPORT PLUS”（运动升级）模式”章节。

## “Sport Plus”（运动升级）模式启用

在“Sport Plus”（运动升级）模式下，Tiptronic S 变速箱切换到适合赛道驾驶的换档模式。与“Sport”（运动）模式相比，换档性能再次得到显著增强。

- ▷ 请参见第 197 页的““SPORT”（运动）和“SPORT PLUS”（运动升级）模式”章节。

## 强制降档

选档杆处于位置 **D** 和 **M** 时，强制降档功能启用。

- ▷ 为了实现最佳的加速效果，例如超车时，可将油门踏板踩过油门全开点（强制降档）。变速箱会根据车速和发动机转速降档。仅在达到可能的最高发动机转速时才升档。

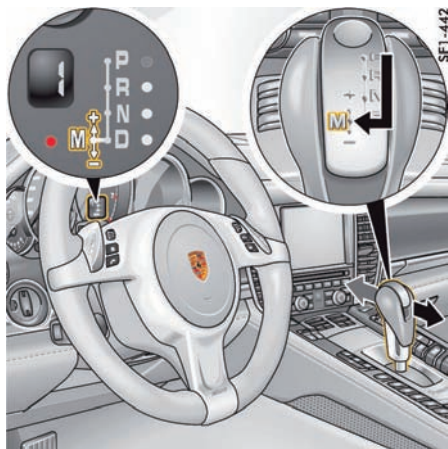

## M - 手动换档模式

当您从 **D** 切换到 **M** 时，当前所挂档位会保持不变。

当您从 **M** 切换到 **D** 时，会选择适合您当前驾驶方式的换档模式，并选择合适的档位。

您可以通过选档杆和上部方向盘轮辐中的两个换档按钮或轮辐后面的换档拨片舒适安全地选择 8 个前进档。

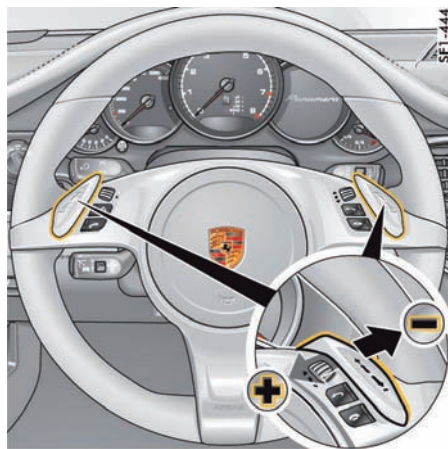

带换档按钮的方向盘

### 使用选档杆或换档按钮升档

- ▷ 向前按动 Tiptronic S 选档杆或方向盘上的换档按钮。

### 使用选档杆或换档按钮降档

- ▷ 向后拉动 Tiptronic S 选档杆或方向盘上的换档按钮。

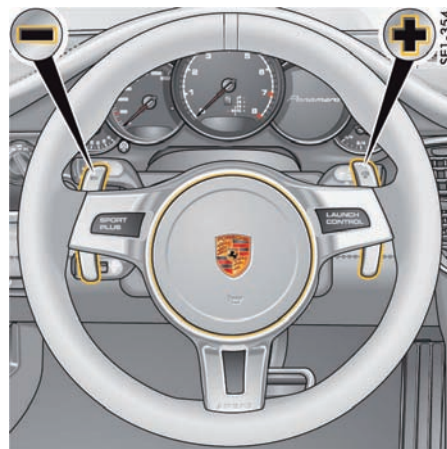

带换档拨片的方向盘

### 使用选档杆或右侧“+”换档拨片升档

- ▷ 向前按动 Tiptronic S 选档杆或向后拉动方向盘上的右侧换档拨片。

### 使用选档杆或左侧“-”换档拨片降档

- ▷ 向后拉动 Tiptronic S 选档杆或方向盘上的左侧换档拨片。

发动机达到怠速转速之前的片刻，会自动降档。

### 起步

可选择 1 档或 2 档起步。

## **i** 信息

### “Normal”（标准）、“Sport”（运动）和“Sport Plus”（运动升级）模式

选档杆处于位置 **M** 时，在发动机转速上限不会进行自动升档。

可通过将油门踏板踩过油门全开点（强制降档），取消升档抑制。

变速箱根据车速和发动机转速降至可能的最低档位。

例如，如果在超车过程中达到发动机限速而不发生自动升档，此时的强制降档可以进行变速箱升档。

## 手动模式失效

如果手动模式失效，控制电子系统将切换至自动模式。

在这种情况下，仪表板将显示选档杆位置 **D**。

排除故障。请向合格的专业维修中心咨询。我们建议您让 Porsche 中心执行这项工作，因为他们拥有经过培训的维修中心专业人员，并且备有必要的零件和工具。

## **i** 信息

- 您可以随时根据行驶速度和发动机转速进行升档或降档。
- 对于超出转速限值上限或低于其下限的换挡操作命令，控制单元将不予执行，以便对变速箱提供保护。
- 在上坡和下坡行驶时，请选择一个适当的低档位。由此可确保发动机功率和发动机制动的最佳利用效果。

S91-294



## 有助于节省燃油的升档提示

转速表中数字式车速显示右侧旁边的省油升档指示灯 **A** 可帮助您采取省油的驾驶方式。

根据所选的档位、发动机转速和油门踏板位置，升档指示灯亮起，提示驾驶员换到下一个更高档位。

升档指示灯仅在“Sport”（运动）或“Sport Plus”（运动升级）模式关闭时启用。

- ▷ 当升档指示灯亮起时，换到下一个较高档位。

## 警告信息 / 故障

有关多功能显示器上的警告消息的信息：

- ▷ 请参见第 131 页的“警告和提示信息的综述”章节。

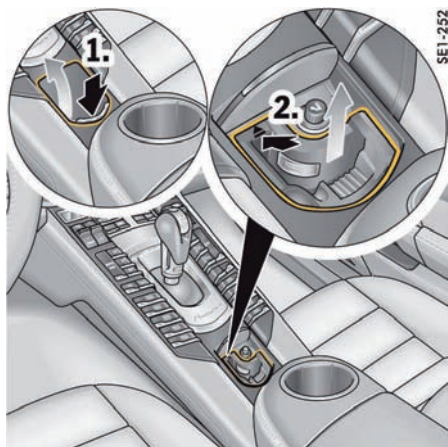

## PDK/Tiptronic S 选档杆紧急解锁

在发生电子故障时，只有在执行紧急解锁操作后，才能将 PDK/Tiptronic S 选档杆从位置 P 移出。

1. 可靠固定车辆，以免溜车。
2. 打开烟灰缸。
3. 取出烟灰盒。
4. 向左转动烟灰缸锁止弹簧约 20°。

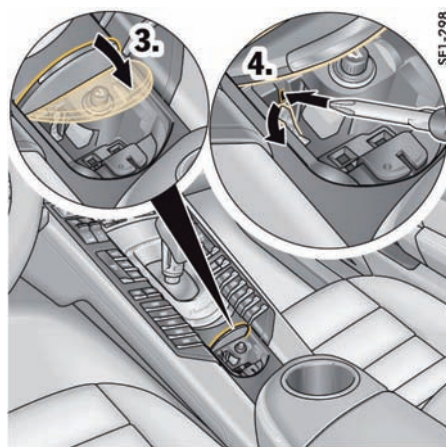

5. 将烟灰缸护盖关闭约 45° 并保持在该位置。
6. 现在在右侧靠近弹簧的位置可以看到一个开口，通过此开口插入螺丝刀等，并按下选档杆支架解锁按钮。
7. 按下选档杆解锁按钮并将选档杆从位置 P 移出。  
此时车辆可以移动。
8. 为了使车辆可靠固定，将选档杆移入位置 P。

## 变速箱和底盘控制系统

您的 Porsche 配有一套复杂的集成系统，由与动力传输和底盘相关的所有控制系统组成。

所有控制系统均已联网，目的是同时实现最佳行驶性能和最大安全性。

根据车辆装备，可能包含下列系统：

系统 / 名称	范围
<b>PTM</b> 保时捷牵引力控制管理系统	<ul style="list-style-type: none"><li>- 带有电控调节图谱控制多片式离合器的主动四轮驱动系统</li></ul>
<b>PSM</b> 保时捷稳定管理系统	<ul style="list-style-type: none"><li>- 行驶稳定性控制</li><li>- 防抱死制动系统 (ABS)</li><li>- 电子预制动功能</li><li>- 制动助力器（液压制动辅助）</li><li>- 自动制动差速 (ABD)</li><li>- 加速防滑控制系统 (ASR)</li><li>- 发动机制动扭矩控制系统 (MSR)</li><li>- 防滑溜功能：停车管理</li></ul>
<b>PTV 升级版</b> 保时捷扭矩引导系统升级版	<ul style="list-style-type: none"><li>- 令转弯更灵活的横向动态制动干预</li><li>- 可控后差速锁</li></ul>
<b>PDCC</b> 保时捷动态底盘控制系统	<ul style="list-style-type: none"><li>- 在行驶时启用以稳定车身侧倾趋势的主动底盘控制系统</li></ul>
<b>空气悬架</b> 带水平高度控制和高度调节	<ul style="list-style-type: none"><li>- 带有一体式减震器的全承载气动弹簧滑柱</li><li>- 高度调节，提供适合“Sport Plus”（运动升级）模式的低位高度设置和用于挪车的加高高度设置</li></ul>
<b>PASM</b> 保时捷主动悬挂管理系统	<ul style="list-style-type: none"><li>- 带有自适应连续减震器控制功能的减震器系统</li></ul>

## 保时捷牵引力控制管理系统 (PTM)

保时捷牵引力控制管理系统是一种主动四轮控制系统，用于对车辆的纵向和横向动态特性施加影响。该系统与保时捷稳定管理系统 (PSM) 密切相关。

永久驱动后桥增强了车辆的运动特性。根据行驶条件，驱动力被完全可变地分配到前桥。

PTM 系统可与 PSM 共同确保在所有行驶条件下都能实现对全部四个车轮的最佳驱动力分配。这提高了牵引力和行驶稳定性并确保同样高水平的灵活性和动态响应。



警告

失去对车辆的控制。

无论 PTM 和四轮驱动有多少优点，驾驶员仍有责任根据道路、天气及交通情况调节驾驶方式和动作。

虽然该系统提高了驾车的安全性，但这并不表示您可以拿安全去冒险。即使采用了 PTM 或四轮驱动，也不可超越物理规律所限定的车辆行驶法则。

PTM 或四轮驱动无法降低因车速不当而引发事故的风险。

## PTM 的优点

- 能够显著提高车辆的牵引力、行驶稳定性和转向能力。
- 车辆在行驶状态达到其性能极限时具有更好的可控性。
- 提高了直行时的方向保持性和稳定性。
- 运动性更强的车辆设置，同时充分利用四轮驱动的所有优点。
- ASR 和 ABD 进一步增加了所有车轮的牵引力。

有关 ASR 和 ABD 的信息：

- ▷ 请参见第 189 页的“保时捷稳定管理系统 (PSM)”章节。

## 保时捷稳定管理系统 (PSM)

PSM 是一种主动控制系统，用于在采用极端驾驶动作时稳定车辆。如果车辆配备了保时捷牵引力控制管理系统 (PTM)，两者可以配合操作。PSM 利用自动制动差速 (ABD)、加速防滑控制系统 (ASR) 以及我们熟悉的防抱死制动系统 (ABS) 和发动机制动扭矩控制系统 (MSR) 的功能。



警告

失去对车辆的控制。

无论 PSM 有多少优点，驾驶员仍有责任根据道路、天气及交通情况调节驾驶方式和动作。

虽然该系统提高了驾车的安全性，但这并不表示您可以拿安全去冒险。即使采用了 PSM，也不可超越物理规律所限定的车辆行驶法则。

PSM 无法降低因车速不当而引发事故的风险。

## PSM 的优点

- 在所有行驶条件下均可实现最佳牵引力和车道保持性能，甚至包括摩擦力不断变化的路面。
- 系统会对转弯中驾驶员松开油门踏板或施加制动时出现的不良车辆响应（法拉利效应）进行补偿。这种补偿作用可以一直提供，直至达到最大横向加速度。
- 在动态驾驶操控时（例如快速转弯、变换车道或连续转弯），PSM 会根据需要主动稳定车辆。
- 提高了车辆在弯道以及不同或变化的路面上的制动稳定性。
- 改善了紧急制动情况下的制动性能并缩短了制动距离。

## 准备就绪状态

每次您起动发动机时，PSM 将会自动开启。

## 功能

车轮、制动器、转向系统和发动机上的传感器不断测量：

- 速度
- 行驶方向（转向角）
- 横向加速度
- 轴向加速度
- 绕纵向轴旋转速度

PSM 利用这些数值确定驾驶员希望的行驶方向。如果车辆实际运动方向与驾驶员希望的路线（方向盘位置）有偏差，PSM 就会干预并修正路线方向：

它根据需要制动单个车轮。如有必要，PSM 还会影响发动机功率或 Porsche Doppelkupplung (PDK) 保时捷双离合变速箱或 Tiptronic S 变速箱的换挡特性，以稳定车辆。

下列事件告知驾驶员 PSM 控制系统正在工作，并警示驾驶员应根据路况调节其驾驶方式：

- 仪表板上的 PSM 警示灯闪烁。
- 能够听到液压噪音。
- 车辆减速，并且方向盘力由于 PSM 对制动器的控制而改变。
- 发动机功率降低。
- 在制动过程中，制动踏板颤动并且位置改变。为了使车辆完全减速，在制动踏板开始振动后，必须增加踩踏力。

## PSM 控制系统工作示例

- 如果转弯时“车辆的前轮漂移”，系统会降低发动机功率并在必要时对转弯时内侧的后轮施加制动。
- 如果转弯时车辆的后轮漂移，会对转弯时外侧的前轮施加制动。
- 电子预制动功能：如果突然快速松开油门踏板，制动系统随即会准备进行紧急制动。制动系统进行预制动，并且制动片已与制动盘轻微接合。
- 制动助力器（液压制动辅助）：如果紧急制动时没有施加足够的踏板力，制动助力器将提供必要的制动压力，使得所有 4 个车轮获得所需的最大减速度。

## PSM 和 PTM 配合操作

对于配备 PDCC 的车辆，为了确保最佳车辆稳定性，将调整前后轮之间的扭矩分配，并对后差速锁进行控制。

如果 PTM 出现故障，将无法关闭 PSM。

如果关闭了 PSM，它将重新自动开启。

## 自动制动差速 (ABD)

ABD 系统对前桥和后桥单独进行控制。如果某个车桥上的一个车轮开始打滑，ABD 系统会对其进行制动，以使该车桥上的另一个车轮仍然保持驱动力。

ABD 能够识别不同的行驶状态，并且具备与这些状态相匹配的控制策略。在车辆所需的牵引动力极小的情况下（例如当车辆在水平的砂砾路面上起步时），牵引力控制在较低的发动机转速状态下就已启用。如果车辆所需的驱动功率较大（例如当车辆在上坡路段上起步时或急加速时），ABD 系统会相应地进行调整。

## 加速防滑控制系统 (ASR)

加速防滑控制系统通过调节发动机功率防止车轮打滑，从而确保车辆保持良好的车道保持性能和稳定的操控性能。

## 发动机制动扭矩控制系统 (MSR)

在路面过于湿滑的情况下，发动机制动扭矩控制系统能够在车辆超速时防止所有从动轮抱死。在易滑路面上进行降档时，该系统也起到同样的作用。



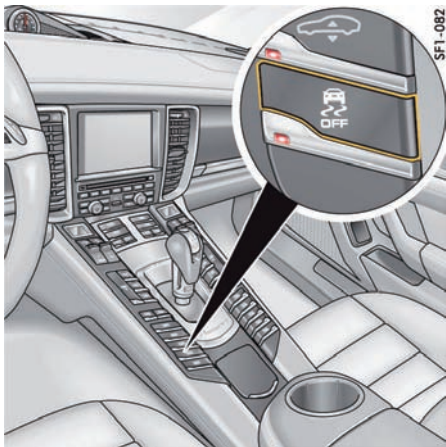

## 关闭 PSM

▷ 按下按钮 .

PSM 在短暂延迟后关闭。

按钮上的指示灯和仪表板上的“PSM 关闭”警示灯亮起。

仪表板的多功能显示器上显示警告“PSM 已关闭”。

根据车辆的稳定性，在制动力提高时，即使 PSM 已关闭，车辆仍能保持稳定。

即使 PSM 已关闭，也可避免单侧旋转。



警告

无 PSM 协助

当 PSM 关闭后，在超出 ABS 控制范围的危险驾驶状况下，将不再提供 PSM 支持。

▷ 在“正常”行驶中，PSM 应始终开启。

**在“正常”行驶中，PSM 应始终开启。**

但在以下例外情况下，最好暂时关闭 PSM：

- 在松软表面上（例如在沙地上）
- 在很厚的积雪中
- 摆脱卡陷时。



信息

- 在 PSM 关闭的情况下，特定于车轮的制动干预和加速防滑系统 (ASR) 也会停用。
- 当 PSM 关闭时，自动制动差速 (ABD) 仍保持开启。
- 即使 PSM 已关闭，车辆也可以通过制动系统的预制动功能保持其增强的制动准备功能。
- 当 PSM 关闭时，自适应巡航定速控制系统 (ACC) 被停用。
- 当 PSM 关闭时，Porsche Doppelkupplung (PDK) 保时捷双离合变速箱的侧滑监视功能也被停用。

## 重新开启 PSM

▷ 按下按钮 .

PSM 立即启用。

按钮上的指示灯和仪表板上的“PSM 关闭”警示灯熄灭。

仪表板的多功能显示器上显示信息“PSM 已开启”。

## “Sport Plus”（运动升级）模式

“Sport Plus”（运动升级）模式开启后可获得运动性能更强的车辆设置。

PSM 干预稍迟于“Normal”（标准）模式时的作用时间。驾驶员可以在性能极限下更敏捷地操纵车辆，而无需 PSM 在紧急情况下的帮助。这有助于获得最佳单圈用时，尤其是在赛道和干燥路面上驾驶时。

## PSM 警示灯

- 当点火装置打开时，仪表板上的 PSM 警示灯亮起以进行灯光检查。
- 该灯表明正在进行一项控制操作，甚至在 PSM 关闭时也将进行，例如单侧车轮打滑时的制动控制。
- 该灯和多功能显示器一起指示故障。仪表板的多功能显示器上显示警告信息“**PSM 故障，请前往维修中心，可以适当速度继续行驶**”。

有关多功能显示器上的警告信息：

- ▷ 请参见第 131 页的“警告和提示信息的综述”章节。
- ▷ 请根据变化的情况调节您的驾驶方式。
- ▷ 请与合格的专业维修中心联系，以排除故障。我们建议您让 Porsche 中心执行这项工作，因为他们拥有经过培训的维修中心专业人员，并且备有必要的零件和工具。

## 牵引

有关牵引的信息：

- ▷ 请参见第 280 页的“牵引和牵引起动”章节。

## 保时捷扭矩引导系统升级版 (PTV 升级版)

保时捷扭矩引导系统升级版 (PTV 升级版) 是一种横向动态制动干预控制系统，用于实现更具运动性能、更为灵活的转弯，并配备电控后差速锁。PTV 升级版通过对内侧后轮施加轻微制动干预，改善转向响应和精确性。驾驶员完全感觉不到这种制动作用。车辆能够更加精确地按照前轮的转向角转向。这在很大程度上避免了限制范围内的转向不足，从而提高了横向加速潜能，并可提高入弯速度。

电控后差速锁持续监控车辆的行驶状况，并根据需要向后桥分配驱动扭矩。其优点如下：

- 提高牵引力。
- 降低高速转弯时的负荷变化反应。
- 改善高速行驶稳定性。



警告

失去对车辆的控制。

无论 PTV 升级版有多少优点，驾驶员仍有责任根据道路、天气及交通情况调节驾驶方式和动作。

虽然该系统提高了驾车的安全性，但这并不表示您可以拿安全去冒险。即使启用了 PTV 升级版功能，也不可超越物理规律所限定的车辆行驶法则。

PTV 升级版无法降低因车速不适当而引发事故的风险。

## 保时捷动态底盘控制系统 (PDCC) 功能

对于配备空气悬架系统的车辆，保时捷动态底盘控制 (PDCC) 系统用于在行驶时保持车身稳定。通过主动调节前后桥上的防侧倾杆提高驾驶舒适性和行驶安全性。车辆平衡和灵活性得到优化。没有单独用于 PDCC 系统的控制按钮。

在保时捷主动悬挂管理系统 (PASM) 中选择以下一种底盘设置后：

- “PASM 舒适”
- “PASM 运动”
- “PASM 运动升级”

通过空气悬架和水平高度控制系统，PDCC 系统自动启动相应的公路驾驶程序。

有关选择底盘设置的信息：

- ▷ 请参见第 195 页的“配备空气悬架和水平高度控制系统的保时捷主动悬挂管理系统 (PASM)”章节。

### 警告

失去对车辆的控制。

无论 PDCC 有多少优点，驾驶员仍有责任根据道路、天气及交通情况调节驾驶方式和动作。

虽然该系统提高了驾车的安全性，但这并不表示您可以拿安全去冒险。即使采用了 PDCC，也不可超越物理规律所限定的车辆行驶法则。

PDCC 无法降低因车速不适当而引发事故的风险。

### 警告信息

如果存在系统故障，仪表板的多功能显示器上将显示警告信息“PDCC 故障，PSM 已开启，可以适当速度继续行驶”。

有关多功能显示器上的警告信息：

- ▷ 请参见第 131 页的“警告和提示信息的综述”章节。
- ▷ 请根据变化的情况调节您的驾驶方式。
- ▷ 请与合格的专业维修中心联系，以排除故障。我们建议您让 Porsche 中心执行这项工作，因为他们拥有经过培训的维修中心专业人员，并且备有必要的零件和工具。

### 检查液压油

定期检查和更换液压油是保养工作的一部分。

有关保养的信息：

- ▷ 请参见第 233 页的“保养注意事项”章节。

### HOLD（防滑溜）功能：停车管理

作为辅助功能的防滑溜功能可帮助驾驶员在上坡路面上停车和起步。

该功能可以自动防止车辆背对行驶方向溜车。防滑溜功能启用后，仪表板上的指示灯 **HOLD** 亮起。

即使不踩下制动踏板，也能停车并能防止车辆背对行驶方向溜车。

当自适应巡航定速控制系统 (ACC) 正常工作时，防滑溜功能在自动制动之后主动固定车辆，使其保持静止。

### 警告

踩下制动踏板的感觉可能不同。

自适应巡航定速控制系统 (ACC) 正常工作时或防滑溜功能启用时，制动踏板上的感觉可能不同，而且可能会听到液压噪音。

这种情况对于该系统是正常的，不是故障。

### 警告

失去对车辆的控制。

即使启用了防滑溜功能，也不可超越物理规律所限定的车辆行驶法则。尽管具有防滑溜功能，在上坡路段驾驶车辆起步仍是驾驶员的责任。在易滑路面（如冻结或松软路面）上停车和起步时，有时无法保证“HOLD”（防滑溜）功能提供帮助。在这种情况下，车辆可能会打滑。

- ▷ 请务必根据驾驶条件和车辆载荷调节您的驾驶方式。如有必要，使用脚制动器。

如果防滑溜功能不起作用，则无法在坡道上起步时为驾驶员提供辅助。

- ▷ 利用脚制动器制动车辆。

### 警告

在上坡路段上轻微溜车。

如果车辆停在陡坡上且未使用脚制动器，在借助防滑溜功能制动车辆前，可能导致溜车。在这种情况下，驾驶员可以通过踩下脚制动器减少溜车。

- ▷ 利用脚制动器通过增大制动力帮助车辆制动。



## 信息

- 如果车辆通过电动停车制动器保持在斜坡上，以常规方式起步。  
电动停车制动器检测到驾驶员的起步意愿，并自动释放。
- 如果在防滑溜功能处于启用状态时打开驾驶员侧车门，或者如果在驾驶员侧车门已打开时松开驾驶员座椅安全带，则电动停车制动器会自动启用。

有关电动停车制动器的信息：

- ▷ 请参见第 155 页的“电动停车制动器”章节。

## 防滑溜功能的例外情况

在以下情况下，无法使用防滑溜功能，例如：

- PDK/Tiptronic S 选档杆处于位置 **P** 或 **N** 时。  
如果在防滑溜功能处于启用状态时移动 PDK/Tiptronic S 选档杆，防滑溜功能将被停用。
- 车辆未处于静止状态。
- 发动机未运转。
- 驾驶员侧车门打开且驾驶员座椅安全带没有系紧。
- 在小于 5 % 的坡度上。

## ABS 制动系统 (防抱死制动系统)



### 警告

失去对车辆的控制。

无论 ABS 有多少优点，驾驶员仍有责任根据道路、天气及交通情况调节驾驶方式和动作。

虽然该系统提高了驾车的安全性，但这并不表示您可以拿安全去冒险。即使采用了 ABS，也不可超越物理规律所限定的车辆行驶法则。

ABS 无法降低因车速不适当而引发事故的风险。

### ABS 确保

- **完全的转向控制**  
车辆仍然可操控
- **良好的行驶稳定性**  
不会出现因车轮抱死而打滑
- **最佳的制动距离**  
在大多数情况下能够缩短制动距离
- **避免车轮抱死**  
轮胎不会出现平斑

### 功能

ABS 的决定性优势在于能够使车辆在危险情况下保持行驶稳定性和可操控性。

几乎在所有路面上，ABS 都能够在紧急制动期间避免车轮抱死，直到车辆停止。

一旦车轮出现抱死的趋势，ABS 就会开始对制动过程进行控制。

这种受控的制动过程相当于以极快的频率不断重复进行制动操作。

制动踏板的脉动和“震颤声”警示驾驶员要根据路况调节车速。

- ▷ 如果有必要进行紧急制动，则在整个制动操作过程中，即使踏板在颤动也要完全踩下制动踏板。不要减小制动压力。

### ABS 警示灯

如果在发动机运转期间仪表盘上的 ABS 警示灯亮起，表示 ABS 由于故障已被关闭。

仪表盘的多功能显示器上显示警告信息“**ABS/PSM 故障，可以适当速度继续行驶**”。

有关多功能显示器上的警告消息的信息：

- ▷ 请参见第 131 页的“警告和提示信息的综述”章节。

在这种情况下，制动系统将以**无防抱死功能**的模式工作，与未配备 ABS 的车辆相同。

▷ 根据变化的制动性能调节您的驾驶方式。

必须立即由 Porsche 中心检查 ABS，以免出现更多不可预期的故障。

请向合格的专业维修中心咨询。我们建议您让 Porsche 中心执行这项工作，因为他们拥有经过培训的维修中心专业人员，并且备有必要的零件和工具。

ABS 控制单元会按照认可的轮胎尺寸进行调节。使用尺寸未经认可的轮胎可能导致不同的车轮转速，从而造成 ABS 被关闭。

## 配备空气悬架和水平高度控制系统的保时捷主动悬挂管理系统 (PASM)

配备空气悬架和水平高度控制的 PASM 是一种主动减震器调节和行车高度平衡系统。可调节减震器系统能够根据驾驶状况和驾驶条件为每个车轮选择适当的减震级别。水平高度控制系统自动平衡负荷变化并保持恒定的行车高度。驾驶安全性、灵活性和舒适性得到优化。

按下按钮可以在三种不同的底盘设置之间进行选择：

- “PASM 舒适”
- “PASM 运动”
- “PASM 运动升级”

“舒适”模式确保舒适的底盘调校。

“PASM 运动”底盘设置提供运动性很强的减震器调校。

“PASM 运动升级”模式提供运动性极强的减震器调校（例如在赛道上驾驶）。车辆将在标准高度基础上降低约 25 mm，并且弹簧系数增大。除了手动模式选择，根据行驶条件，PASM 也针对运动驾驶或舒适驾驶进行减震器调校。



### 信息

频繁地改变高度可能导致增压器过热。在这种情况下，必须使增压器冷却几分钟，然后车身水平高度控制系统才能完全可用。增压器冷却后，该系统会自动调节到选定的水平高度。

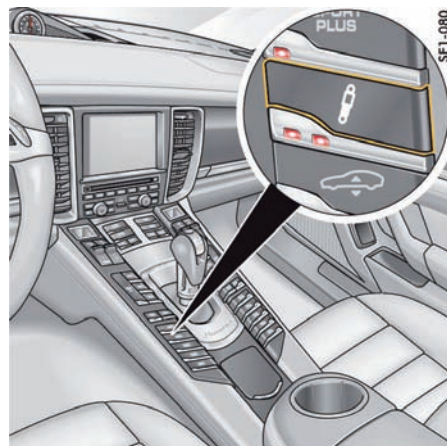

## 选择底盘设置

1. 打开点火装置。
2. 起动发动机。
3. 反复按下按钮

在按钮上：

- 当您选择“PASM 舒适”（默认设置）时，没有指示灯亮起。
- 当您选择“PASM 运动”时，一个指示灯亮起。
- 当您选择“PASM 运动升级”时，两个指示灯亮起。

另外，选择的底盘设置在仪表盘多功能显示器上显示约 4 秒。

## **i** 信息

如果打开车门或尾门或者当发动机关闭时，模式不能改变。

当车辆停止时，行车高度可以自动调节，以平衡车辆负荷。

## 加高高度

与标准高度相比，水平高度控制系统允许在挪车模式下将车辆升高约 20 mm，以便驶过路缘和斜坡。

只能在车速低于约 60 km/h 的情况下，手动选择加高高度。

## **i** 信息

- 在公路上不得使用加高高度，因为在加高高度中可能超过规定的反光片安装高度。
- 频繁地改变高度可能导致增压器过热。在这种情况下，必须使增压器冷却几分钟，然后车身水平高度控制系统才能完全可用。增压器冷却后，该系统会自动调节到选定的水平高度。

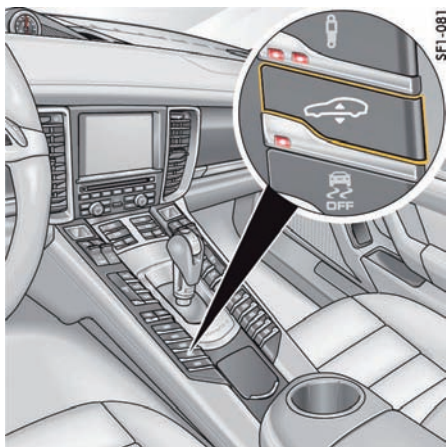

## 选择加高高度

1. 打开点火装置。
2. 起动发动机。
3. 按下按钮

当选择加高高度时，按钮上的指示灯亮起。多功能显示器上显示信息“加高高度已选定”。

## **i** 信息

- 在点火装置关闭后，最近一次选择的高度存储在记忆中。车速超过约 60 km/h 时，车辆自动退出加高高度。
- 挂上倒档时，不执行水平调节。不再挂倒档后，将自动调节至选定的高度。

## 开启和关闭水平高度控制系统

把车开到举升平台上或使用千斤顶提升车辆高度之前，必须关闭自动水平高度控制系统。

有关用千斤顶举升车辆的信息：

- ▷ 请参见第 259 页的“举升配备水平高度控制系统的车辆”章节。

## 关闭水平高度控制系统

只能在车辆静止时关闭水平高度控制系统。为增加离地间隙，在关闭水平高度控制系统之前应该将车辆设置为加高高度。

1. 打开点火装置。
2. 按住按钮 约 10 秒钟。仪表板的多功能显示器上显示信息“水平高度控制系统已关闭”。

## 开启水平高度控制系统

1. 降低车辆。
2. 打开点火装置。
3. 按住按钮 约 10 秒钟。仪表板的多功能显示器上显示信息“水平高度控制系统已启动”。

## 信息

在车速超过 7 km/h 时，水平高度控制系统将会自动开启。

## 警告信息

系统自动检测 PASM 故障并将其显示在仪表板的多功能显示器上。

有关多功能显示器上的警告信息：

- ▷ 请参见第 131 页的“警告和提示信息的综述”章节。
- ▷ 请根据变化的情况调节您的驾驶方式。
- ▷ 请向合格的专业维修中心咨询。我们建议您让 Porsche 中心执行这项工作，因为他们拥有经过培训的维修中心专业人员，并且备有必要的零件和工具。

## 信息

对于配备空气悬架的车辆，如果车辆闲置几周，行车高度就会降低。当您启动发动机时，车辆自动重新调节到正确的行车高度。根据操作状态，这可能需要几分钟。此时离地间隙减小。

## “Sport”（运动）和“Sport Plus”（运动升级）模式

可选的底盘设置表示车辆可以提供各种模式，以实现更具运动性能的总体设置。

“Sport”（运动）模式使控制系统在日常驾驶条件下迸发更大激情，展现更高性能。在“Sport Plus”（运动升级）模式下，针对类似赛道的驾驶条件，设置最高性能：

- 发动机对节气门输入的响应更敏感。当“Sport”（运动）模式开启并且车速低于 40 km/h 时，该功能仅在驾驶员将油门踏板踩到底或将其短暂释放之后启用。
- 动态弯道灯 (PDLS) 和动态远光灯 (PDLS 升级版) 可确保提供更快速、更多的动态控制，例如在转弯或遇到迎面车辆时。
- ▷ 请参见第 84 页的“保时捷动态照明系统 (PDLS)”章节。
- 自动启动 / 停止功能被停用。
- ▷ 请参见第 152 页的“自动启动 / 停止功能”章节。
- 自适应巡航定速控制系统 (ACC) 更动态地调节车速和车距。
- ▷ 请参见第 159 页的“自适应巡航定速控制系统 (ACC)”章节。
- 启用“Sport”（运动）模式后，PDK 变速箱切换到运动型换挡模式，并且换挡时间缩短。换挡更迅速。

- Tiptronic S 变速箱切换到更具运动性能的换挡方式。换挡点向更高的转速范围转换。延迟进行升档，并提前进行降档。
- ▷ 请参见第 178 页的“SPORT”（运动）模式已启用”章节。
- 在“Sport Plus”（运动升级）模式中，PSM（保时捷稳定管理系统）控制的运动性更强。PSM 干预迟于“Normal”（标准）模式下的干预。驾驶员可以在性能限制下更敏捷地操纵车辆，而无需 PSM 在紧急情况下的帮助。这有助于获得最佳单圈用时，在路面干燥的赛道上驾驶时尤为明显。
- ▷ 请参见第 189 页的“保时捷稳定管理系统 (PSM)”章节。
- PASM（保时捷主动悬挂管理系统）自动切换到“PASM Sport”（PASM 运动）或“PASM Sport Plus”（PASM 运动升级）模式，从而提供更硬的悬挂系统设置。
- 在“PASM Sport Plus”（PASM 运动升级）模式中，车辆切换到低位高度。
- ▷ 请参见第 195 页的“配备空气悬架和水平高度控制系统的保时捷主动悬挂管理系统 (PASM)”章节。
- 就像 PASM 一样，根据所选模式，保时捷动态底盘控制系统 (PDCC) 被切换到相应的“Sport”（运动）或“Sport Plus”（运动升级）模式，从而进一步减小车辆的侧倾。
- ▷ 请参见第 192 页的“保时捷动态底盘控制系统 (PDCC)”章节。
- 可以将运动型排气系统切换到排气声经过优化的模式，但通过  按钮，可以单独将其关闭。

- ▷ 请参见第 199 页的“运动型排气系统”章节。
- 后扰流板更早伸出并更晚缩回（仅限“Sport Plus”（运动升级）模式）。
- ▷ 请参见第 200 页的“可伸缩后扰流板”章节。
- 系统从加高高度切换到其他高度设置。
- ▷ 请参见第 196 页的“加高高度”章节。
- 转速限制特性更加“严格”，换言之：达到性能极限后，发动机立即减速（仅适用于配备 PDK 变速箱的车辆的手动换档模式）。
- 在 2,500 rpm 到约 4,000 rpm 的发动机转速范围内，涡轮超级增压功能短时间增加发动机增压压力。这将使得该转速范围内的扭矩增加 70 Nm（对于 Panamera Turbo S Executive 为 50 Nm）。该功能显著改善了加速性能和灵活性，特别是中等发动机转速范围内的加速性能和灵活性。超级增压功能对最大功率没有影响。在发动机控制系统中，将油门踏板快速踩到底将启动涡轮超级增压功能。超级增压的有效工作时间大约为 10 秒。在此之后，可以通过再次快速将油门踏板踩到底重新启用该功能。

涡轮超级增压处于活动状态时，增压压力显示中会出现橙色箭头。增压压力值也为橙色。

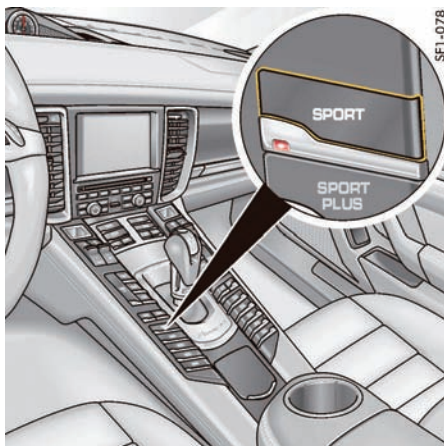

### “Sport”（运动）模式的开启与关闭

- ▷ 按下按钮 **SPORT**。
  - 当“Sport”（运动）模式开启时，按钮上的指示灯亮起。
  - “SPORT”（运动）字样出现在数字式车速表或方向盘上，具体取决于车辆装备。
- 运动换档模式启用且换档时间缩短。
- 运动驾驶方式被更快识别，且换档速度根据行驶性能进行调节。
- 制动降档将提早进行。即使在较高的发动机转速下，也会进行降档，以进行减速。

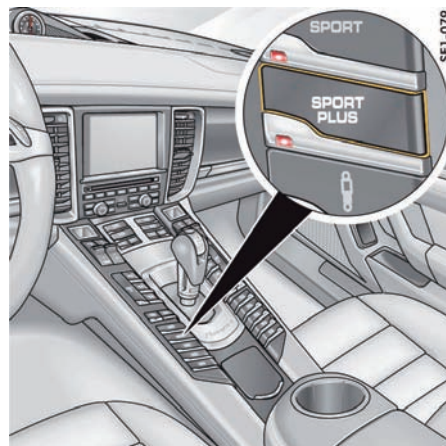

### 开启和关闭“Sport Plus”（运动升级）模式

- ▷ 按下按钮 **SPORT PLUS**。
  - 当“Sport Plus”（运动升级）模式开启时，按钮上的指示灯亮起。
  - “SPORT PLUS”（运动升级）字样出现在数字式车速表或方向盘上，具体取决于车辆装备。
- 在“Sport Plus”（运动升级）模式下，PDK 变速箱切换到适合赛道驾驶的换档模式。
- 在配备 Sport Chrono Turbo 组件的车辆上，涡轮超级增压功能启动（节气门全开时扭矩短暂增加）。



## “Sport”（运动）/“Sport Plus”（运动升级）和“PASM 运动”/“PASM 运动升级”模式

开启和关闭“Sport”（运动）或“Sport Plus”（运动升级）模式将同时启用和停用相应的 PASM 模式（“PASM 运动”或“PASM 运动升级”）。

如果您想使用“Sport”（运动）或“Sport Plus”（运动升级）模式特性，但又希望使用更舒适的底盘设置，您可以手动切换 PASM 模式。

▷ 反复按下按钮 。

按钮上所选底盘设置的指示灯亮起。

另外，选择的底盘设置在仪表盘多功能显示器上显示约 4 秒。

有关 PASM 的信息：

▷ 请参见第 195 页的“配备空气悬架和水平高度控制系统的保时捷主动悬挂管理系统 (PASM)”章节。

### 警告信息

在出现故障时，仪表板的多功能显示器上会显示警告信息“**运动模式不可用**”。

有关多功能显示器上的警告消息的信息：

▷ 请参见第 131 页的“警告和提示信息的综述”章节。



### 信息

点火装置关闭后，“Sport”（运动）模式自动复位至“Normal”（标准）模式。

▷ 请参见第 195 页的“配备空气悬架和水平高度控制系统的保时捷主动悬挂管理系统 (PASM)”章节。

▷ 请参见第 192 页的“保时捷动态底盘控制系统 (PDCC)”章节。

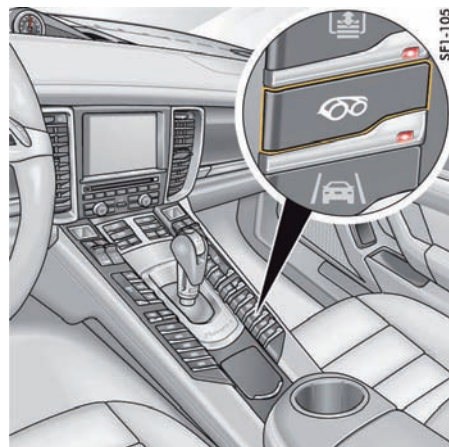

## 运动型排气系统

### 开启和关闭

点火装置开启时，可以将运动型排气系统切换到排气声经过优化的模式。

▷ 按下按钮 。

当运动型排气系统开启时，按钮上的指示灯亮起。

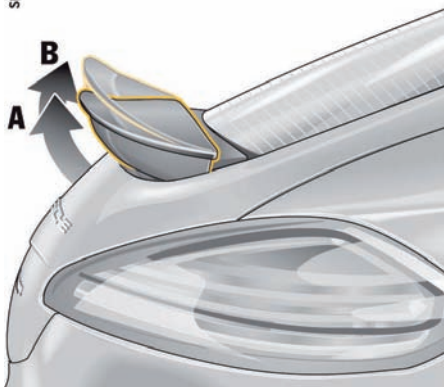

## 可伸缩后扰流板

后扰流板可以改善高速行驶稳定性，并降低低速行驶时的耗油量。

Panamera Turbo Executive 和 Panamera Turbo S Executive 配有增强型后扰流板，由于带有附加翼板，因此具有空气动力学效能的扰流板表面积更大。

## 自动模式

后扰流板根据各种条件自动伸出和缩回。

### “Sport Plus”（运动升级）模式停用

后扰流板自动伸出：

- 在约 90 km/h 或 120 km/h (Panamera Executive) 的车速下移动到位置 **A**
- 在约 205 km/h 的车速下移动到位置 **B**。

后扰流板自动收回：

- 在约 180 km/h 的车速下从位置 **B** 移动到位置 **A**
- 在约 60 km/h 或 80 km/h (Panamera Executive) 的车速下从位置 **A** 移动到极限位置

### 附加的后扰流板位置

(不适用于 Panamera Turbo Executive 和 Panamera Turbo S Executive)

在车速介于大约 160 km/h 至 205 km/h 之间伸出时，以及在车速介于大约 180 km/h 至 145 km/h 之间收回时，后扰流板也会移动到 **A** 和 **B** 之间的中间位置。

## “Sport Plus”（运动升级）模式启用

在约 90 km/h 或 120 km/h (Panamera Executive) 的车速下，后扰流板直接伸出至位置 **B**。

在约 60 km/h 或 80 km/h (Panamera Executive) 的车速下，后扰流板直接从位置 **B** 伸出至极限位置。

如果自动控制系统失效，多功能显示器上会显示警告信息“**扰流板故障，降低车速**”。

有关多功能显示器上的警告信息：

- ▷ 请参见第 131 页的“警告和提示信息的综述”章节。



警告

空气动力学特性改变

如果出现警告信息“**扰流板故障，降低车速**”，表明可伸缩后扰流板出现故障。在较高车速下，更大的后桥升力将对行驶稳定性造成不利影响。

- ▷ 根据变化的驾驶特性调节您的驾驶方式和车速。

- ▷ 排除故障。

请向合格的专业维修中心咨询。我们建议您让 Porsche 中心执行这项工作，因为他们拥有经过培训的维修中心专业人员，并且备有必要的零件和工具。

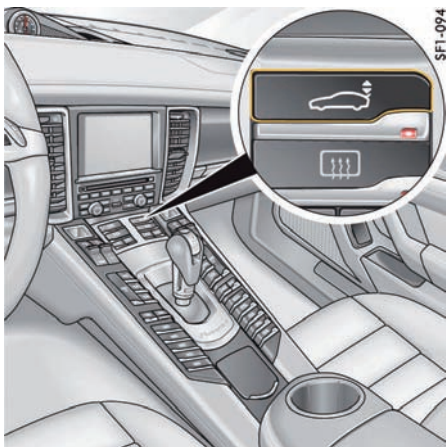

SFI-094

### 缩回手动伸出的后扰流板

- ▷ **车辆处于静止状态时**  
按住个性化按钮 ，直到后扰流板达到其极限位置。  
按钮上的指示灯熄灭。  
后扰流板处于自动模式。
- ▷ **车速不超过约 90 km/h 或 120 km/h (Panamera Executive) 时**  
按下按钮 。  
后扰流板缩回，按钮上的指示灯熄灭。  
后扰流板处于自动模式。
- ▷ **车速超过约 90 km/h 或 120 km/h (Panamera Executive) 时**  
按下按钮 。  
后扰流板保持伸出，按钮上的指示灯熄灭。  
后扰流板处于自动模式。

### 手动模式

点火装置开启时，可以使用中控台上的按钮手动伸出和缩回后扰流板。

当后扰流板处于手动模式时，按钮上的指示灯亮起。

手动模式下不能进行后扰流板的全自动缩回。

### 手动伸出后扰流板

- ▷ 点按按钮 。  
后扰流板会伸出到位置 A。  
按钮上的指示灯亮起。  
后扰流板处于手动模式。

### “Sport Plus”（运动升级）模式停用

在约 205 km/h 车速下，后扰流板从位置 A 自动伸出至位置 B。

在约 180 km/h 的车速下，后扰流板从位置 B 自动收回至位置 A。

### “Sport Plus”（运动升级）模式启用

- ▷ 在约 90 km/h 或 120 km/h (Panamera Executive) 的车速下，后扰流板从位置 A 自动伸出至位置 B。
- ▷ 在约 60 km/h 或 80 km/h（对于 Panamera Executive）的车速下，后扰流板会自动从位置 B 收回至位置 A。



小心

伸出和缩回后扰流板

在车辆静止时，如果手动伸出或缩回后扰流板，身体部位可能会夹在移动的后扰流板和固定的车辆部件之间。

- ▷ 确认后扰流板的运动范围内没有人。

注释

### 存在损坏后扰流板的风险。

- ▷ 不要通过后扰流板推动车辆。

# 储物空间、行李厢和车顶运输系统

储物空间 .....	203
杯座 .....	206
烟灰缸 .....	209
点烟器 .....	210
插座 .....	211
后排冷藏箱 .....	213
向前折叠后排座椅及恢复到竖直位置 .....	213
行李厢 .....	214
装载物品 .....	215
行李厢盖 .....	216
固定式行李厢盖 .....	218
滑雪包 .....	218
车顶运输系统 .....	219

## 储物空间



警告

装载物品未固定、固定不当或放置不当。

如果装载物品未经固定或放置不当，则可能在车辆制动、转向或发生事故时移动位置或危及车辆乘员的安全。

- ▷ 行驶过程中请勿在乘客舱内放置未经固定的行李或物品。
- ▷ 行驶过程中请勿将重物放置在打开的杂物盒上。
- ▷ 行驶过程中请务必使杂物盒盖保持关闭。
- ▷ 必须使用行李厢盖保护乘客舱。

有关装载物品和行李的信息：

- ▷ 请参见第 215 页的“装载物品”章节。

## 储物选项

根据车辆装备，可以提供以下各种储物选项：

- 带有笔架和纸架的手套箱。
- 前排和后排扶手内。
- 门板中。
- 前部和后部中控台内。
- 前排座椅靠背背面的折叠桌。
- 前排座椅靠背背面的地图袋。
- 后部拉手上的衣钩。
- 行李厢地板下方。
- 前、后排杯座内。

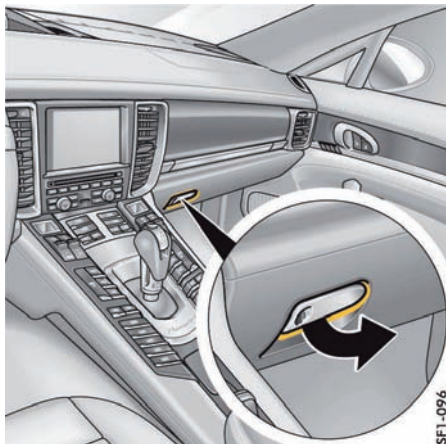

### 手套箱

手套箱包含一个用于存储车辆文件夹的抽屉和用于夹笔的笔架。

#### 打开

- ▷ 拉动碰锁拉手（箭头）并打开盖。

#### 锁止

- ▷ 请务必使用紧急车匙将碰锁拉手锁止，以防止未经授权的人员取用手套箱内的物品。

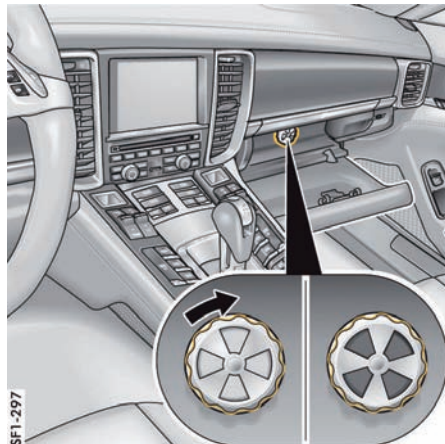

### 具有冷却功能的手套箱

如有必要，可以冷却手套箱。

冷却空气通过单独的出风口被引入手套箱。

有关冷却手套箱的信息：

- ▷ 请参见第 72 页的“冷却手套箱”章节。

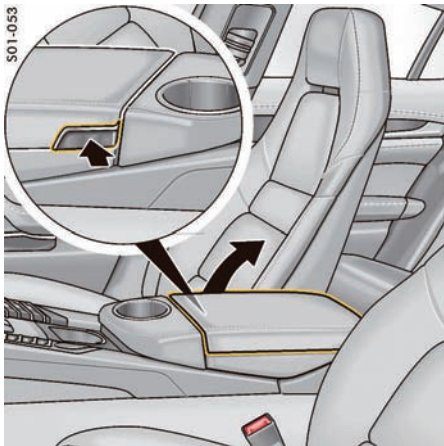

### 前排座椅中间扶手内的杂物盒 打开

- ▷ 按下乘客侧扶手上的按钮（箭头）。盖自动弹起。



### 后部中控台上的杂物盒 打开

- ▷ 在手柄凹槽处从侧面向左或向右滑动盖。

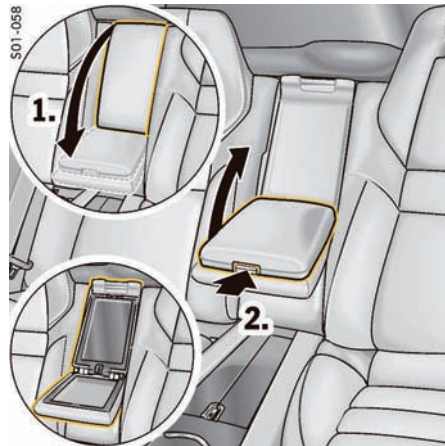

### 后排扶手内的杂物盒 扶手内有一个杂物盒。

#### 打开扶手内的杂物盒

1. 完全折倒扶手。
2. 按下解锁按钮（箭头）并提起盖子。



大中控台内的下部杂物盒

### 车辆后部大中控台上的杂物盒

#### 打开下部杂物盒

- ▷ 按下盖上的释放按钮并提起盖。



大中控台内的上部杂物盒

#### 打开上部杂物盒

- ▷ 按下解锁按钮（箭头）并折倒盖子。



**信息**

可以将上部杂物盒中的搁板向上折起以增加储物空间。

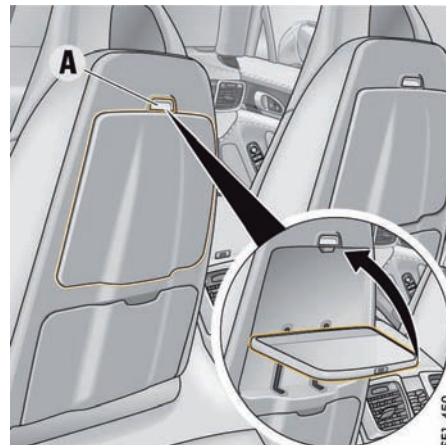

### 前排座椅靠背背面的折叠桌

#### 打开

- ▷ 按下解锁按钮 **A**。  
折叠桌自动降至极限位置。

#### 关闭

- ▷ 向上推折叠桌（箭头），直至其卡入位。



警告

### 行驶时使用折叠桌

打开的折叠桌会在发生意外或突然制动时导致严重伤害。

- ▷ 请仅在车辆静止（而非行驶）时打开和使用折叠桌。
- ▷ 请勿在儿童保护系统位于后排时使用折叠桌。



小心

### 折叠桌使用不当

如果设置使用不当（尤其是如果折叠桌打开和关闭时失控或在折叠桌打开时调整座椅位置），可能导致身体的某些部位受到挤压或碰撞伤害。

- ▷ 调整座椅（例如在折叠桌关闭时移动座椅）以免任何人可能受到伤害。



信息

折叠桌具有超载保护机制，最大承重量约为 20 kg。如果超过此承重上限，折叠桌会自动向下折。

- ▷ 向上推折叠桌，直至其卡入原始的打开极限位置。

SF1-179

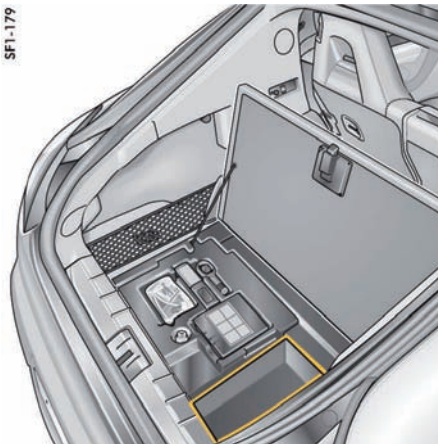

### 行李厢地板下方的储物箱

根据车辆装备，行李厢地板下方可能提供有附加储物空间。

### 抬起行李厢地板

- ▷ 在手柄凹槽处拉动行李厢地板并将其抬起。
- 有关行李厢的信息：
- ▷ 请参见第 215 页的“装载物品”章节。

SO1-180



### 杯座

您可以将饮料罐和杯子放在杯座中。行驶中应收起后排杯座。



小心

装满液体的容器

溅出的饮料可能会导致伤害（例如烫伤）。

- ▷ 请勿将容器装满，最好只装载一半容量。
- ▷ 请仅使用可密封的容器以免产生喷溅。
- ▷ 请时刻注意杯座处的容器。
- ▷ 不要放置装有热饮的容器。





### 前杯座衬垫

该衬垫能够使狭长型容器稳稳地插在杯座中，而且可以插在前排座椅间扶手处的杯座中。

#### 取出衬垫

- ▷ 将衬垫从杯座中拉出。

#### 插入衬垫

- ▷ 将衬垫插入杯座并将其按压进去。

#### 注意

存在因热饮溅出而造成损坏的风险。

- ▷ 请仅放入大小相配的容器。
- ▷ 不要将过满的容器放入杯座中。

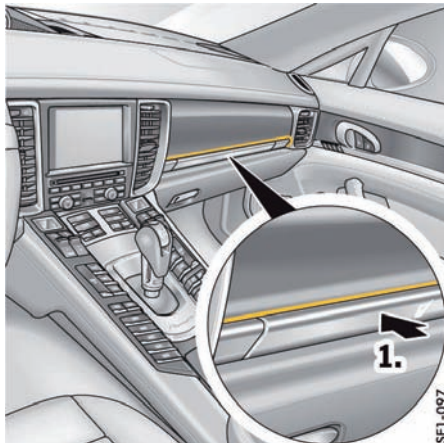

### 打开前杯座

手套箱上方嵌板后面有两个折叠式杯座。

#### **i** 信息

- ▷ 在驾驶时保持手套箱上方的杯座关闭。

1. 按压杯座嵌板。嵌板打开。

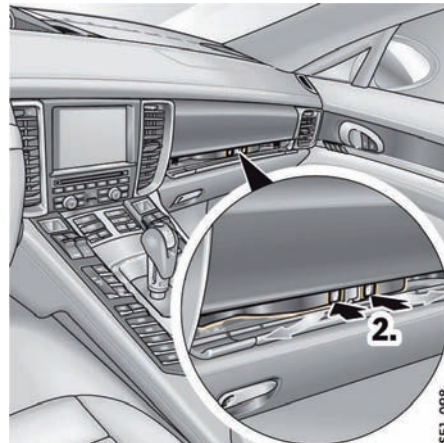

2. 按下左侧或右侧杯座的符号。杯座伸出。
3. 行驶时合上中间的嵌板，以免杯座移动。可以拉出杯座，以放置更大的容器。

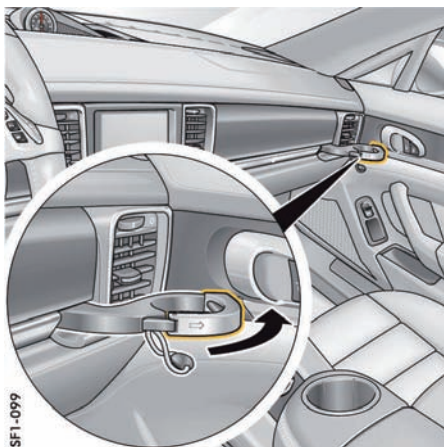

### 拉出杯座

1. 拉出杯座（箭头）。
2. 放入杯子 / 容器。
3. 向内小心滑动杯座，调整到适合杯子 / 容器的尺寸。

### 收起杯座

1. 将杯座架推入。
2. 打开中间的嵌板。
3. 收起杯座并将其卡入。
4. 关闭中间的嵌板。



### 打开后排杯座

#### 座椅之间的杯座

- 后排座椅之间中控台中的杂物盒内有一个杯座。
- ▷ 在手柄凹槽处从侧面向左或向右滑动盖。
  - ▷ 折起附加杯座支架，以放置更大的杯子 / 容器。

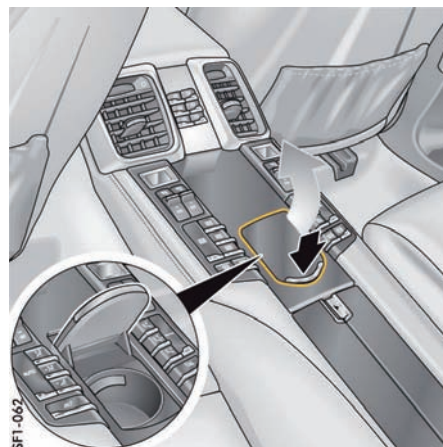

### 中控台上的杯座

后部中控台前部的盖罩下方还有一个杯座。

- ▷ 点按杯座盖。  
盖自动打开。



### 车辆后部大型中控台中的杯座

根据车辆装备，后部大型中控台前部会配置一个杯座。

- ▷ 点按杯座盖。  
盖自动打开。

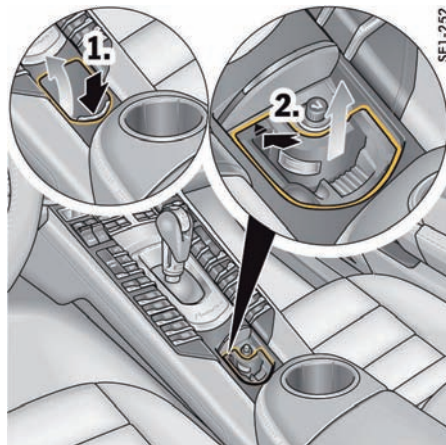

### 烟灰缸

#### 前部烟灰缸

##### 打开

1. 点按烟灰缸护盖。  
烟灰缸护盖自动打开。

##### 清空

2. 向前轻轻按压前部烟灰盒。  
烟灰盒脱开，可以将其取下。
3. 清空烟灰缸之后，将烟灰盒装回并向下推动，直到其卡止入位。

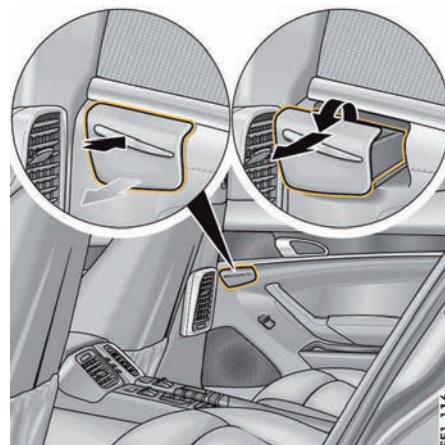

### 后排烟灰缸

#### 打开车门中的烟灰缸

1. 点按烟灰缸护盖。

#### 清开车门中的烟灰缸

2. 打开烟灰缸护盖并将其小心向上按压。  
烟灰缸护盖自动弹起。
3. 取下烟灰盒并清空。

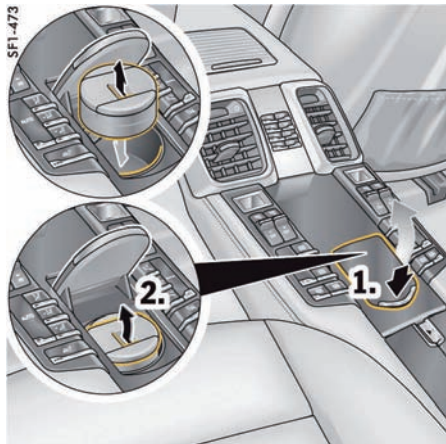

## 后部烟灰缸 (Panamera Executive)

### 打开

1. 点按杯座盖。  
盖自动打开。
2. 在手柄凹槽处打开烟灰缸护盖。

### 清空

1. 握住手柄凹槽，小心地将烟灰盒从杯座处拉出。
2. 清空烟灰缸之后，将烟灰盒装回并向下按。

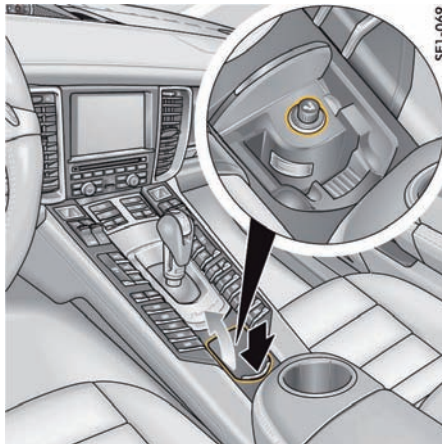

## 前部点烟器

### 点烟器



**警告**

点烟器温度很高。

使用点烟器时点火端头温度很高，可能会导致火灾或烫伤。

- ▷ 不要将儿童单独留在车内。
- ▷ 点烟器灼热后，只能握住柄部。



## 后排点烟器

### 使用前部和后部点烟器

无论点火锁在什么位置，点烟器都随时可用。

1. 点按前部中控台中的烟灰缸护盖，或在手柄凹槽处从侧面向左或向右滑动后部中控台中的烟灰缸护盖。
  2. 将点烟器按入插座内。加热元件变热后，点烟器会弹回到其初始位置。
- ▷ 有关使用点烟器充电适配器的信息：请参见第 211 页的“12 V 的插座/点烟器适合的充电适配器”章节。

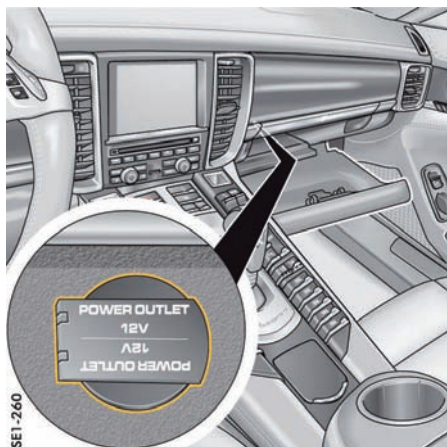

手套箱内的 12 V 插座

## 插座

### **i** 信息

- 即使在点火装置关闭或拔出驾驶员车匙后，插座及其连接的电气附件也会工作。如果发动机不运转并且附件开启，则车辆蓄电池将会放电。30 分钟后电源将中断，以保护车辆蓄电池。如果电负荷再次开启，则必须开启一次点火装置。
- 无遮盖的装备可能会对电台或电视等车辆电器造成干扰。

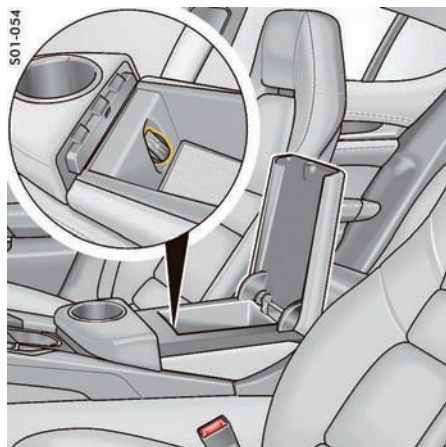

前排座椅之间杂物盒内的 12 V 插座

### 12 V 插座

电气附件可以连接到 12 V 插座上。您可以在手套箱、前部和后部中控台、后排座椅间的杂物盒以及行李厢内找到 12 V 插座（具体取决于车辆装备）。

### **i** 信息

插座的最大电负荷为 20 A，但仅限未打开其他用电设备时。如果多个用电设备同时工作，则每个插座的电负荷不要超过 10 A。

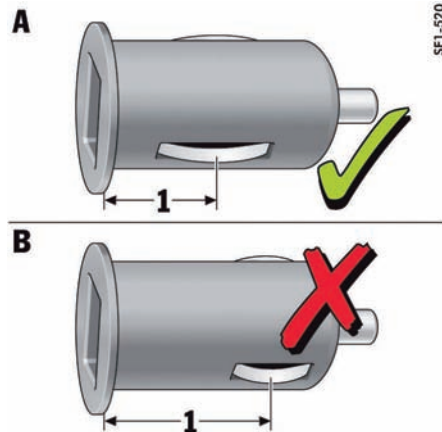

A - 合适的充电适配器

B - 不合适的充电适配器

### 12 V 的插座 / 点烟器适合的充电适配器

#### 注意

存在损坏电气系统的风险。

- ▷ 只能使用满足下列要求的合适充电适配器 (A): 充电适配器的接地接头与上边缘之间的距离 **1** 必须小于约 16 mm。
- ▷ 不合适的充电适配器 (B) (接地接头与充电适配器上边缘之间的距离 **1** 大于 16 mm) 会损坏插座。



大型中控台内的 230 V 插座

## 230 V 插座

230 V 插座位于车辆后部的大型中控台中的杂物盒内。

配备欧洲标准插头的电气装备可以连接到 230 V 插座上。

插头完全插入插座后，插座上的指示灯将变为绿色。

如果插座由于电流过载或温度过高而关闭，指示灯将变为红色。冷却阶段过后，插座会自动重新启动。

▷ 如果插座过热，请断开连接的装备。

### ⚠ 危险

插座使用不当会造成触电。

使用不当可能会导致严重伤害或着火。接触带电零件可能会触电。

- ▷ 不要将儿童单独留在车内。
- ▷ 请勿使用转接器或延伸线。230 V 插座未启用童锁，而且使用转接器和延伸线时，插座带电。
- ▷ 请勿向插座内倾倒液体。如果有液体渗入插座，请务必先擦干液体并确保没有遗留任何液体，然后再使用插座。

### 注意

存在连接装备损坏的风险。

- ▷ 请只连接专门用来与 230 V 插座配套使用的装备。
- ▷ 连接到插座的装备的功率消耗不得超过 150 W（功率输出峰值为 300 W）。如有必要，在铭牌上查看连接装备的功率消耗。
- ▷ 请勿连接内含荧光灯管的灯。



### 信息

- 连接后，装备的表现与连接到电源电网时不同。因此，连接的装备可能会在使用过程中发热。
- 在某些电源单元中（例如对于笔记本电脑），集成的过流关闭机制会在必要时阻止它们开启。
- ▷ 将电源单元与用电设备断开，然后等待约 10 秒后再重新连接。



## 后排冷藏箱

车辆后排的冷藏箱由后座之间的压缩机制冷藏箱组成。

有关冷藏箱的信息：

- ▷ 请务必遵循有关冷藏箱的操作说明。

### 打开冷藏箱

- ▷ 按下冷藏箱盖上的解锁按钮（箭头）并放下盖。

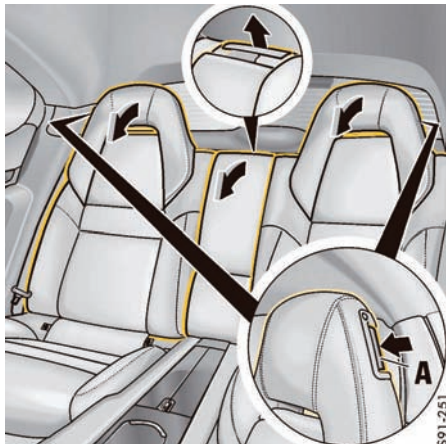

## 向前折叠后排座椅及恢复到竖直位置

后排座椅是相互分离的，当需要更大的行李厢空间时，可以将后排座椅分别向前折倒。

根据车辆装备，后排座椅之间的直通装载装置也可以向前折叠。

## 向前折叠后排座椅

在配备自动控制式四区域空调系统的车辆上：

1. 向前折叠后排座椅之前，按下驾驶员侧车门扶手中的安全按钮 。按钮上的指示灯亮起。后部中控台上的控制面板和后车门上的电动车窗按钮将不起作用。意外按下按钮不会改变任何设置。
2. 将前排座椅向前移动。
3. 按下座椅靠背上的解锁拉手 **A** 并向前折叠靠背。

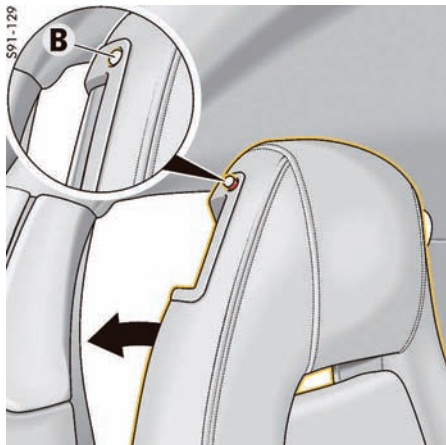

### 将后排座椅调节到竖直位置

- ▷ 确保安全带未受到挤压。  
将靠背抬起，直到听到锁定到位的咔嚓声。  
红色控制杆 **B** 必须完全落下。



**警告**

行李厢内装载的物品未固定。

- 进行制动时或发生事故时，如果后排座椅靠背未锁止，物品可能滑入乘客舱，对乘员造成危险。
- ▷ 请务必牢牢锁止后排座椅靠背。
  - ▷ 请务必固定好行李厢中的物品。

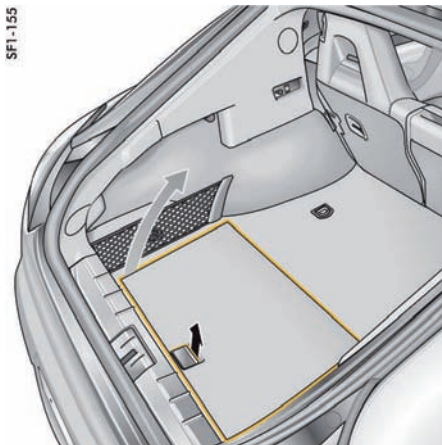

### 行李厢

载货区的最大允许载荷为 200 kg。载荷重量必须均匀分布在整個行李厢底板上。

有关装载物品和行李的信息：

- ▷ 请参见第 215 页的“装载物品”章节。

### 打开 / 关闭行李厢地板

- ▷ 使用手柄（箭头）向上或向下折叠行李厢地板。

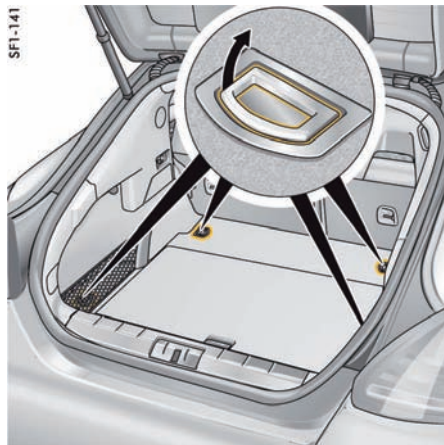

### 捆扎环

可通过将捆扎带系紧到捆扎环上的方法将装载物固定在行李厢中，以防其滑移。

- ▷ 对装载物进行固定时，确保所有捆扎环承受的拉力基本相等。



**信息**

捆扎环无法承受车辆发生事故时产生的过大拉力。



## 装载物品



危险

吸入有毒废气。

如果在发动机正在运转时打开尾门或者尾门未正确关闭，废气可能进入乘客舱。

- ▷ 发动机正在运转时，请务必使尾门保持完全关闭。
- ▷ 切勿在尾门打开的情况下驾驶。



警告

装载物品未固定、固定不当或放置不当。

未经固定、固定不当或放置不当的装载物在车辆制动、转向或发生事故时可能发生移动，并为车辆乘员带来危险。

- ▷ 切勿在装载物未经固定的情况下驾驶车辆（在发生事故、制动、转弯时存在伤害风险）。
- ▷ 请务必将装载物放在行李厢内，切勿放在乘客舱内（例如座椅上或座椅前方）。
- ▷ 尽可能使装载物紧靠座椅靠背。此时请务必将靠背锁止到位。
- ▷ 只能在后排座椅靠背竖直并卡止的情况下运输较重物品。
- ▷ 尽可能将装载物放在没有乘员乘坐的座椅后面。

- ▷ 尽可能将较重物品固定在靠前的地板上，将较轻物品放置在较重物品后方。
- ▷ 在任何情况下都不得使装载物超过座椅靠背的上边缘。
- ▷ 必须使用行李厢盖保护乘客舱。驾驶时，请勿在行李厢盖上放置任何物品。
- ▷ 如果后排座椅没有乘员，还可用安全带固定座椅靠背。只需将外侧座椅的安全带相互交叉，然后分别插入相对的带扣中即可。

用捆扎带固定装载物：

- ▷ 请勿使用有弹性的带子或绳子捆扎装载物。
- ▷ 请勿使捆扎带和捆扎绳绕过尖锐棱边。
- ▷ 请遵循使用说明和捆扎设备的相关信息。
- ▷ 请仅使用抗拉强度至少为 700 kg，宽度最大为 25 mm 的捆扎带。
- ▷ 将捆扎带交叉绕过装载物。



警告

装载物品时车辆操控性会改变。

车辆的操控性会随车辆载荷的变化而改变。

- ▷ 根据改变后的驾驶特性调节您的驾驶方式。
- ▷ 请勿使载重量超过车辆的最大容许总重和轴载荷。

这方面的信息可以在本《驾驶手册》的“技术数据”中找到：

- ▷ 请参见第 295 页的“重量”章节。



警告

轮胎气压不正确

轮胎气压不正确可能会影响驾驶安全性。

- ▷ 根据载荷调节轮胎气压。  
改变轮胎气压后，还必须更新轮胎气压监控系统的设置。

有关在多功能显示器上设置轮胎气压监控系统的信息：

- ▷ 请参见第 110 页的“轮胎气压菜单（轮胎气压监控系统，TPM）”章节。

有关车辆部分负载及满载情况下的轮胎气压信息，请参见本《驾驶手册》中的“技术数据”：

- ▷ 请参见第 290 页的“冷态 (20°C) 下的轮胎气压”章节。

注意

存在损坏后窗上电热丝和天线导线的风险。

- ▷ 确保装载物不会损坏后窗加热丝和后窗中的电视天线。

## 行李厢盖



警告

放置在行李厢盖上的物品

在车辆制动、转向或发生事故时，物品可能会滑到乘客舱内并危及乘员的安全。

- ▷ 不要将物品放置在可收回的行李厢盖或固定式行李厢盖上。

## 可收回的行李厢盖

可收回的行李厢盖可以保护行李的隐私。

- ▷ 在行李厢内运载物品时，请务必拉出可收回的行李厢盖。  
可伸缩行李罩盖不适于承载物品。

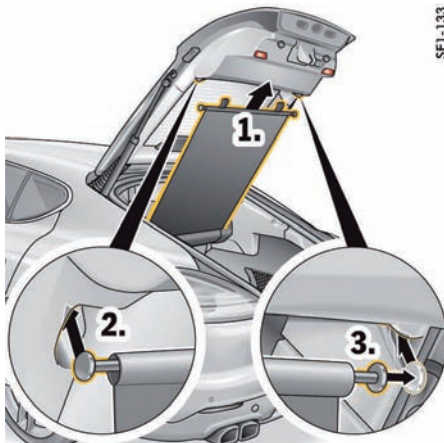

### 拉出可伸缩行李罩盖

1. 拉出可收回的行李厢盖。
2. 将盖卡到尾门左侧。
3. 使用拉手将盖向右拉并将其卡入。  
可伸缩罩盖将自动调正。

### 缩回可收回的行李厢盖

- ▷ 将可收回的行李厢盖从尾门的导轨上脱开，并将其小心地导回到卷收器滚轮中。

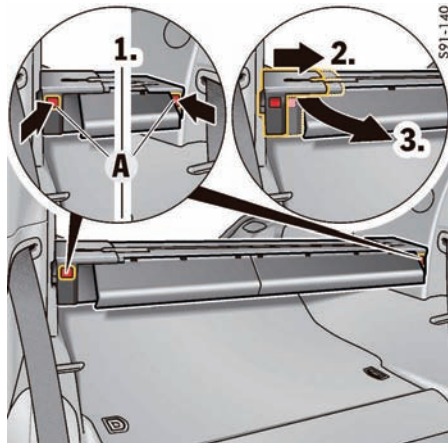

### 在卷起后部遮阳卷帘的情况下拆卸可伸缩行李罩盖支架

1. 向前折叠后排座椅靠背。
2. 按下两个解锁按钮 A。  
按钮可从乘客舱摸到。
3. 向内滑动车辆右侧的可移动端盖。
4. 通过朝乘客舱移动拆下可收回的行李厢盖支架。

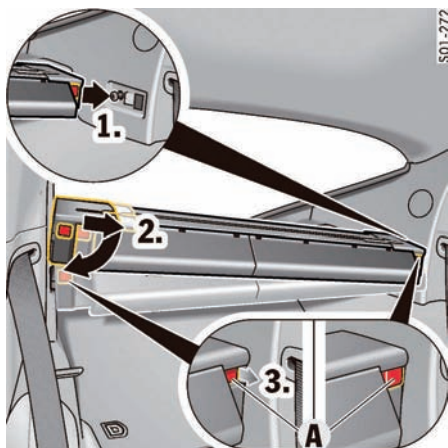

### 在卷起后部遮阳卷帘的情况下安装可伸缩行李罩盖支架

1. 向前折叠后排座椅靠背。
2. 在车辆左侧从乘客舱中将可收回行李厢盖支架插入支承点。
3. 向内滑动可移动端盖并将其插入左侧的支承点。

端盖将自动移出。

必须听到解锁按钮 A 弹出的咔嚓声。

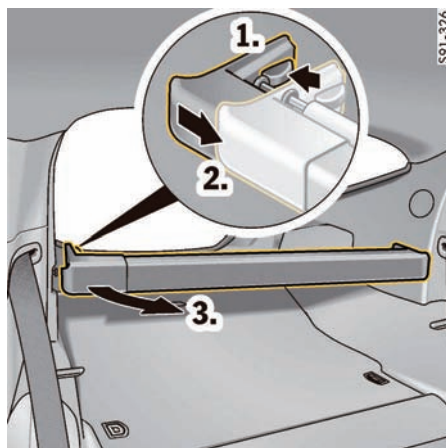

### 无后部遮阳卷帘的情况下拆卸可伸缩行李罩盖支架

1. 向前折叠后排座椅靠背。
2. 按下解锁按钮。
3. 向内滑动端盖。
4. 通过朝乘客舱移动拆下可收回的行李厢盖支架。

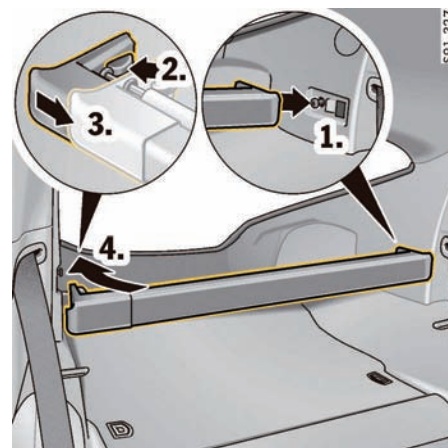

### 无后部遮阳卷帘的情况下安装可伸缩行李罩盖支架

1. 从后排座椅位置将可收回的行李厢盖支架插入右侧的支承点。
  2. 确保按下解锁按钮。
  3. 向内滑动端盖。
  4. 在左侧插入可收回的行李厢盖支架并松开端盖。
- 解锁按钮自动接合。

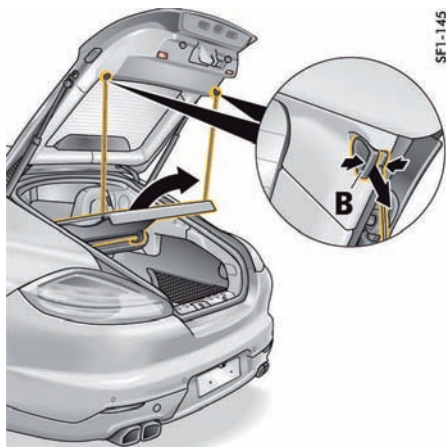

SFI-1145

SFI-2779

## 固定式行李厢盖

固定式行李厢盖是安装在后排座椅后方左侧和右侧的移动式固定装置。

可以根据需要将其松开并拆下。

### 分离尾门上的固定式行李厢盖

- ▷ 将尾门中的固定夹 **B** 一起按下并将其向下拉出。

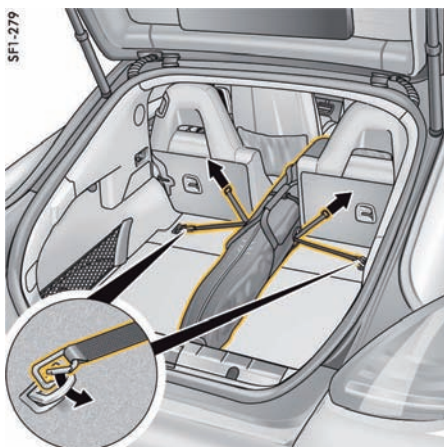

## 滑雪包

使用滑雪包可以安全地运输滑雪板，且不会损坏乘客舱。

### 注意

存在装载物（例如滑雪板）的尖锐棱边损坏滑雪包的风险。

- ▷ 护住装载物的尖锐棱边。



### 信息

- ▷ 阅读滑雪包上的包装和安装说明。
- ▷ 使用后只有在滑雪包干燥后才能将其折起。

## 使用滑雪包

1. 在滑雪包中放置一套或最多两套滑雪板（最大 17 kg），让滑雪板尖端朝前。拉链必须朝向车辆后方。
2. 拉上滑雪包上的拉链。
3. 牢牢系紧滑雪包上的紧固带。确保紧固带缠绕在雪橇沿行驶方向雪橇固定装置的前部。
4. 将滑雪包放置在后排座椅之间或向前折叠右侧座椅靠背。
5. 将滑雪包放置在行李厢中间，使滑雪板尖端向前朝向行驶方向。拉链朝后。
6. 将滑雪包侧拉力带上的弹簧钩挂到左侧和右侧的捆扎环中。
7. 在左侧和右侧将侧拉力带牢牢系到滑雪包上。

## 装载滑雪包

- ▷ 将滑雪包装入装备袋中并将其放在行李厢左侧或右侧的行李网后面。

## 车顶运输系统

- ▷ 请只使用保时捷精装配件 (Porsche Tequipment) 产品系列中适合您车辆的车顶运输系统，或经过 Porsche 测试和许可的车顶运输系统。不能安装市售的车顶行李架系统。

通过配备保时捷车顶运输系统您可以携带各种运动及娱乐装备。

Porsche 中心将乐于为您介绍车顶运输系统的各种不同用途。



**警告**

车顶运输系统或单独的运输装置未固定或未正确固定。

如果车顶运输系统未固定或固定不当，在行驶中可能与车辆脱离，从而造成严重事故。

- ▷ 在每次旅行之前和长途行驶过程中定期检查车顶运输系统和附件，以确保它们安装正确并牢牢固定。
- ▷ 再次拧紧所有紧固螺钉。



**警告**

安装了车顶运输系统并装载了物品时，车辆操控性会发生变化。

安装了车顶运输系统并装载了物品时，车辆操控性会发生变化（重心更高，迎风面积更大）。

- ▷ 相应调节您的驾驶方式。
- ▷ 安装了车顶运输系统并装载了物品时，车速不要超过 130 km/h。
- ▷ 安装了车顶运输系统但没有装载物品时，车速不要超过 180 km/h。
- ▷ 在车顶运输系统上装载物品时，不要使装载物超过车顶运输系统的两侧。装载后的宽度不得超过车辆的宽度。
- ▷ 使装载物的重心相对于车顶运输系统尽可能低，并在装载区均匀分布。



**警告**

装载物未固定或未正确固定。

如果装载物未固定或固定不当，在行驶中有可能与车辆脱离，从而造成严重事故。

- ▷ 固定装载物，以免其在车辆行驶过程中移动。
- ▷ 不要使用弹力橡胶拉紧装置。
- ▷ 使装载物的重心相对于车顶运输系统尽可能低，并在装载区均匀分布。

**注意**

在洗车场清洗车辆或不遵守车辆总高或最大允许总重规定会损坏车辆或车顶运输系统。

- ▷ 在洗车场内洗车前，应拆下整个车顶运输系统。
- ▷ 在驶入多层停车场、车库、地下车库和隧道前，要检查车辆在装有车顶运输系统时的总高。
- ▷ 不可超过最大车顶载荷、最大车重以及最大轴载荷。

有关最大允许载荷和重量的信息：

- ▷ 请参见第 295 页的“重量”章节。
- ▷ 不要超过 70 kg 的车顶运输系统最大允许载荷。
- ▷ 如果不使用车顶运输系统，将其从车上完全拆下，以节约燃油并降低噪音。

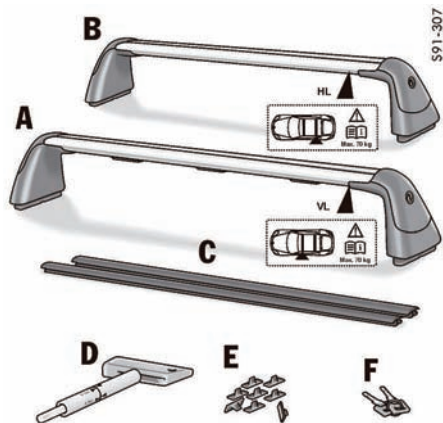

- A - 前部长承载架
- B - 后部短承载架
- C - 装饰护条
- D - 扭矩扳手
- E - 车顶槽保护装置
- F - 钥匙

### 安装车顶运输系统

首次安装车顶运输系统时，必须按照车辆宽度调节前后托架。

首次安装车顶运输系统时，也可以将车顶槽保护装置固定到车辆上。这些保护装置可使车顶运输系统的安装工作更加容易，并可保护车顶行李轨中的紧固凹槽免受损坏。



1. 打开车顶行李轨上的盖罩。
  2. 从固定螺纹上拧下塑料螺钉。
- ▷ 确保不要丢失塑料螺钉。

### **i** 信息

在拆下车顶运输系统后，可以将塑料螺钉拧回到固定螺纹中，以免灰尘进入螺纹。

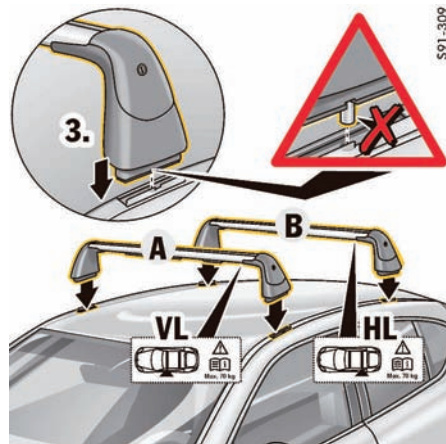

3. 将前部长承载架 A 和后部短承载架 B loosely 放到紧固凹槽上。
- ▷ 确保承载架按照承载架底面标签上的技术规范对齐。

### **i** 信息

承载架上的紧固螺钉不得向下伸出，否则会损坏车辆。

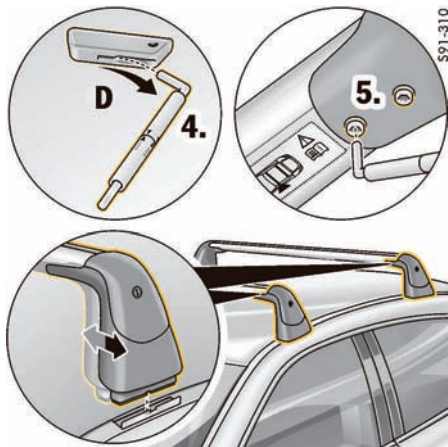

4. 拆下扭矩扳手上的把手 D。
5. 使用扭矩扳手较短的一头松开承载架底面的螺钉。  
可以调节承载架，使其适合车辆的宽度。  
▷ 调节承载架的宽度后，使用扭矩扳手较短的一头再次拧紧螺钉。

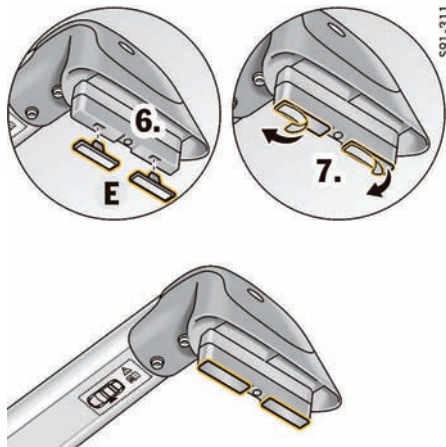

6. 稍微提起承载架，并将车顶槽保护装置 E 装入承载架底面的安装座中。
7. 撕下车顶槽保护装置粘合区域的保护膜。  
▷ 检查并确认车顶行李轨上的紧固凹槽保持清洁，没有灰尘和油脂。

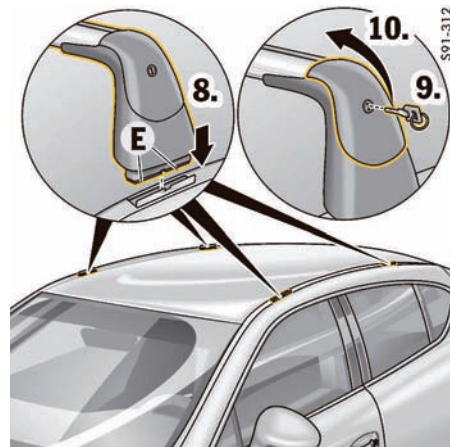

8. 将承载架小心装入紧固凹槽。这样车顶槽保护装置 E 就能永久粘到紧固凹槽内。  
在重复安装车顶运输系统过程中，这些措施能够保护紧固凹槽内的漆面，并使安装更容易。
9. 用钥匙解锁盖罩。
10. 完全向上折叠盖罩。

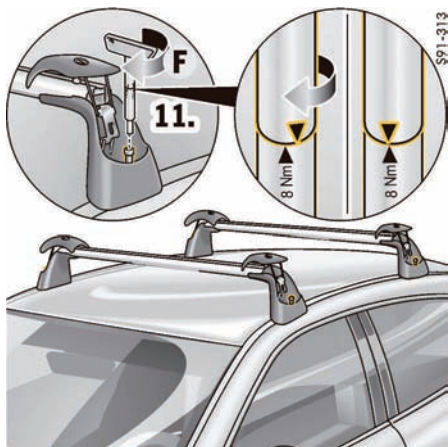

S91-313

11. 使用扭矩扳手 F 拧紧承载架上的紧固螺钉，直到扭矩扳手上的箭头标记完全对齐。

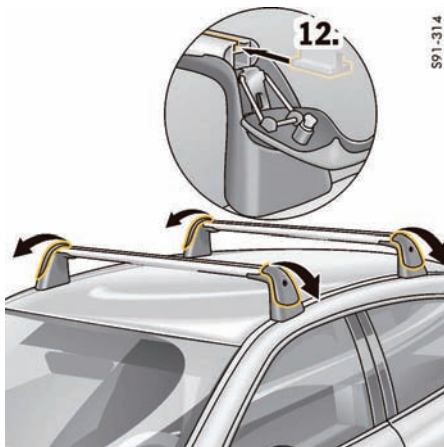

S91-314

12. 向下完全折叠承载架上的盖罩，并将所需的附件滑入承载架内。

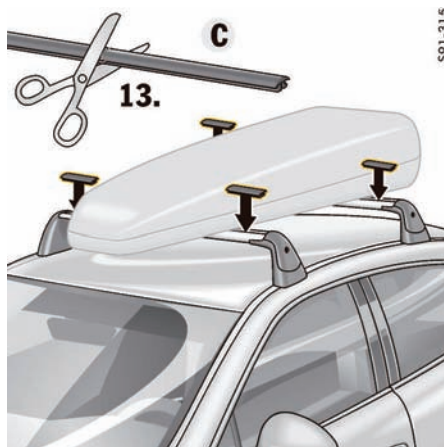

S91-315

13. 将装饰护条 C 切割到应有的尺寸，并将其向一旁滑动到承载架内或将其从上面按入承载架内，以防止湿气和灰尘进入。

14. 锁止盖罩。

#### 重复安装车顶运输系统

在同一辆车上再次安装车顶运输系统时，可以省略步骤 5 至 7。



停车辅助系统 .....	224
倒车摄像头 .....	226
全景影像系统 .....	226
作为停车辅助功能向下转动后视镜玻璃 .....	227

## 停车辅助系统

在驾驶员驻车 and 挪车时，停车辅助系统通过信号音指示车辆与障碍物之间的距离。

- ▷ 有关停车辅助系统图像显示和倒车摄像头的信息，另请参见保时捷通讯管理系统 (PCM) 操作说明中的“停车辅助系统”章节。

选择倒档且点火装置打开时，停车辅助系统将自动启用。

如果车辆配备前部停车辅助系统，则在发生以下情况时该系统也会发出自动警告：

- 车辆与前方障碍物之间的距离小于约 80 cm。停车辅助系统图像显示出现在保时捷通讯管理系统 (PCM) 中央屏幕上。
- 车辆与前方障碍物之间的距离小于约 50 cm。有警告信号响起。

在以下情况下前部和后部停车辅助系统不启动：

- 以大约 15 km/h 以上的车速行驶。
- 电动停车制动器启用时。
- PDK/Tiptronic S 选档杆处于位置 **P** 时。

### 警告

挪车或驻车时注意力不集中。

虽然停车辅助系统提高了驾车的舒适性，但并不表示您可以拿安全去冒险。即使使用了停车辅助系统，在驻车 and 估计与障碍物之间的距离时驾驶员仍有责任小心操作。

该系统不能替代驾驶员的注意力。

- ▷ 确保在挪车范围内没有人、宠物或障碍物。

SF1-144

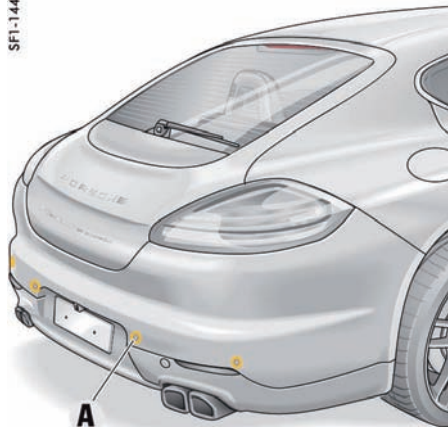

后部超声波传感器

### 传感器

后保险杠中的四个超声波传感器 **A** 和前保险杠中的六个超声波传感器 **B**（取决于车辆配置）用于测量车辆与最近障碍物之间的距离：

- 车辆后方的范围：大约 180 cm
- 车辆侧面的范围：大约 80 cm
- 车辆前方的范围：大约 120 cm

在传感器“盲区”（传感器上方和下方，例如垂下来的物体或贴近地面的物体）无法检测到障碍物。

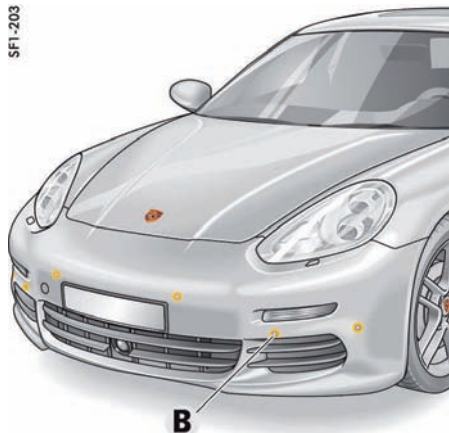

前部超声波传感器

### **i** 信息

- ▷ 传感器上必须始终保持无灰尘、无冰雪状态，以确保其工作完全正常。
- ▷ 请勿造成传感器的磨损或擦伤损坏。
- ▷ 在使用高压清洗设备清洁传感器时，注意保持足够的距离。  
压力过高会损坏传感器。

## 信号音 / 功能

挂上倒档后，停车辅助系统会发出一声**短促信号音**确认其已启用。  
如果车辆配备前部停车辅助系统，挂上倒档后，将**不会**发出信号音。

而是在保时捷通讯管理系统 (PCM) 中央屏幕上出现停车辅助系统图像显示。

探测到障碍物时会通过**间歇信号音**告知驾驶员。越接近障碍物，间歇时间越短。

距离小于约 35 cm 时，会响起一声**连续信号音**。

▷ 设置收音机的音量，确保其不会压过信号音。

信号音的音量可以单独更改。

有关更改信号音音量的信息：

▷ 请参阅第 129 页的“调节停车辅助系统音量”章节。

### **⚠** 警告

忽视连续信号音

听到连续信号音后仍然继续驾驶，将可能与检测到的障碍物相撞。车内及车外人员可能因此受伤。

▷ 发出连续信号音后，切勿继续行驶。

## 超声波测量的限制

- 停车辅助系统无法检测到吸声的障碍物（例如冬季驾驶时，粉状雪、毛绒或毛皮衣服）
- 声反射障碍物（例如玻璃表面和平整的喷漆表面）
- 极细的障碍物（如细立柱）。

其他超声波声源（例如其他车辆的气压制动器或手提钻）可能会干扰此系统对障碍物的探测。

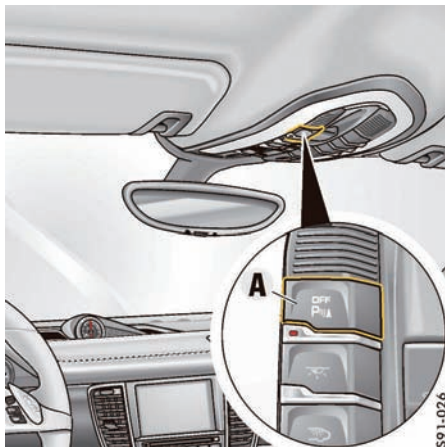

## 关闭倒车辅助

对于配备前部和后部停车辅助系统的车辆，可以手动停用停车辅助功能。

- ▷ 按下顶置控制台上的按钮 **A**。  
按钮上的指示灯亮起。  
停车辅助系统停用。

## 启用停车辅助系统

- ▷ 按下顶置控制台上的按钮 **A**。  
按钮上的指示灯熄灭。  
停车辅助系统重新启用。

## 故障指示

如果出现（传感器结冰或严重脏污等引起的）暂时性故障，则无法再保证停车辅助系统正常工作。消除所有干扰后，停车辅助系统再次准备就绪。如果停车辅助发生**永久性的故障**，挂入倒档后会出现三秒钟的连续声响。

可能的原因：

- 传感器上有灰尘或冰雪。
- ▷ 小心地清洁传感器。
- 故障或系统故障。
- ▷ 排除故障。请向合格的专业维修中心咨询。我们建议您让 Porsche 中心进行这项工作，因为他们拥有经过培训的维修车间专业人员，并且备有必要的零件和工具。

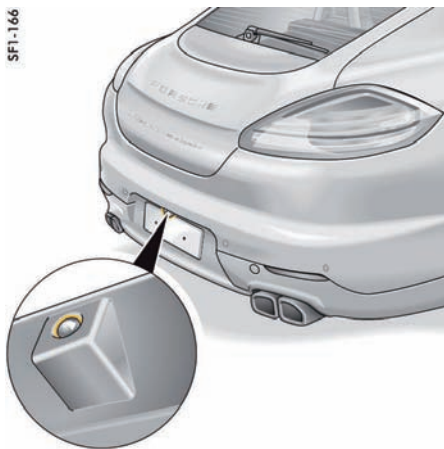

## 倒车摄像头

倒车摄像头位于牌照凹槽中的牌照上方。

- ▷ 请参阅单独的 PCM 操作说明中“倒车摄像头”章节。
- ▷ 请务必保持倒车摄像头清洁且无冰雪，以免影响视野。

车辆养护说明：

- ▷ 请参阅第 241 页的“车辆养护说明”章节。



## 全景影像系统

全景影像系统的摄像头位于前裙板 **A** 中部、两个车外后视镜 **B** 上以及牌照凹槽中的拍照 **C** 上方。

- ▷ 请参阅单独成册的 PCM 操作说明中的“全景影像系统”章节。
- ▷ 请务必保持全景影像系统摄像头清洁且无冰雪，以免影响视野。

车辆养护说明：

- ▷ 请参阅第 241 页的“车辆养护说明”章节。

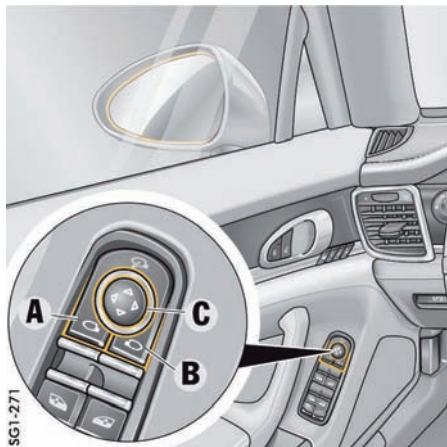

## 作为停车辅助功能向下转动后视镜玻璃

对于配备驾驶员记忆功能或舒适性位置记忆功能的车辆，挂入倒档时，**乘客侧**后视镜会稍稍向下转动，以便驾驶员可以看到路缘区域。

### 前提条件

- 点火装置必须处于开启状态。
- 必须在多功能显示器上启用该功能。

有关设置停车辅助功能的更多信息：

- ▷ 请参阅第 125 页的“调节倒车选项”章节。

## 手动向下转动后视镜玻璃

如果在多功能显示器上停用了该功能，也可以手动向下转动乘客侧的车外后视镜。

1. 接合倒档。  
用于调节驾驶员侧车外后视镜的选择按钮 **A** 上的指示灯亮起。
2. 按下调节乘客侧车外后视镜的选择按钮 **B**。  
乘客侧车外后视镜向下转动。

### 信息

使用调节按钮 **C**，可以根据需要改变自动降低的后视镜玻璃位置。对于配备驾驶员记忆功能或舒适性位置记忆功能的车辆，该设置存储在驾驶员车匙或驾驶员侧的记忆按钮中。

## 将后视镜移动到初始位置

在以下情况下后视镜将转回到初始位置：

- 如果移出倒档，则在经过一定的时间延迟后转回，**或者**
  - 如果车速超过 15 km/h，则立即转回。
- 乘客侧的车外后视镜也可以手动移回初始位置。
- ▷ 按下驾驶员侧车外后视镜选择按钮 **A**。

# 防盗警报系统和防盗保护

防盗警报系统 .....	229
防盗装置 .....	230
转向锁 .....	230
防盗保护 .....	231

## 防盗警报系统

防盗警报系统监控着以下报警触点：

- 车门、尾门、发动机舱盖和大灯中的报警触点。
- 车内监控系统：监控车辆锁止时车内的动作（例如打破车窗偷盗车内物品）。
- 倾斜传感器：探测车辆的倾斜状况（例如试图拖走车辆）。

如果以上任一报警区域有侵入物体，则报警喇叭将会鸣响约 30 秒且危险警示灯将会闪烁。

暂停 5 秒之后，警报会再次触发。这一过程最多会重复十次（取决于各国家/地区的具体情况）。

### 开启

- ▷ 防盗警报系统在车辆锁止时启用。

### 关闭

- ▷ 防盗警报系统在车辆解锁时停用。

### **i** 信息

- ▷ 若您使用备用钥匙来解锁车辆，必须在开启车门后的 15 秒内打开点火开关（点火开关锁位置 1），以免触发警报系统。

如果未打开车门，则车辆将在约 30 秒后再次自动锁止。

### 关闭被触发的防盗警报系统

- ▷ 点按驾驶员车匙上的  按钮。  
或者  
开启点火装置。

### 关闭车内监控和倾斜传感器

例如，如果在车辆锁止后仍有人员或宠物留在车内，或车辆正由货运列车或船舶运输，则必须暂时关闭车内监控系统和倾斜传感器。

- ▷ 请参见第 23 页的“锁止车门”章节。
- ▷ 告知留在车内的人，如果打开车门，防盗警报系统将会被触发。

### 使用驾驶员车匙

- ▷ 在 2 秒内按下驾驶员车匙上的  按钮两次。  
危险警示灯缓慢闪烁一次。  
车门已锁止，但是可以从车内打开。

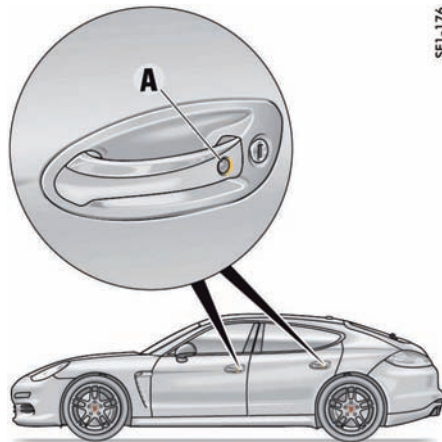

### 配有保时捷钥匙进入系统的车辆

- ▷ 在 2 秒内按压门把手上的按钮 **A** 两次。  
危险警示灯缓慢闪烁一次。  
车门已锁止，但是可以从车内打开。

### **i** 信息

如果车辆由于车门没有开启而在解锁 30 秒后自动锁止，车内监控系统和倾斜传感器会保持关闭状态。

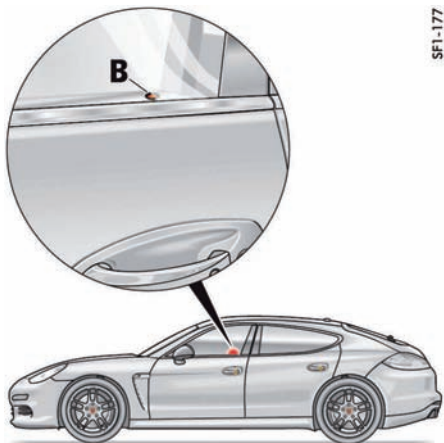

B - 防盗警报系统指示灯 - 示例：驾驶员侧车门

## 功能指示

车辆的锁止状态通过前车门上的指示灯 B 的不同闪烁频率来指示。

当车辆解锁时，指示灯熄灭。

## 防盗警报系统启用

- 锁止车辆时，指示灯快速闪烁，然后正常闪烁。

## 防盗警报系统启用，车内监控和倾斜传感器关闭

- 锁止车辆时指示灯快速闪烁，然后熄灭 10 秒，之后正常闪烁。

## 中控锁系统和防盗警报系统中存在故障

指示灯亮起 10 秒，然后以双倍速度闪烁 20 秒，之后正常闪烁。

## 避免错误警报

- ▷ 例如，如果在车辆锁止后仍有人员或宠物留在车内，或车辆正由货运列车或船舶运输，则必须暂时关闭车内监控系统和倾斜传感器。请参见第 23 页的“锁止车门”章节。
- ▷ 务必关闭可倾 / 滑动式天窗和所有车窗。

## 防盗装置

每把驾驶员车匙中均有一个存有代码的收发器（电子部件）。

打开点火装置之前，点火锁会检查该代码。

只有用授权的驾驶员车匙才能解除防盗装置并起动发动机。

在配备保时捷免钥匙进入系统的车辆上，数据通过无线电传输进行交换。

## 转向锁

### 未配备保时捷免钥匙进入系统的车辆

#### 自动解锁转向柱

- ▷ 使用车钥匙通过无线遥控器解锁车辆  
**或者**  
将驾驶员车匙插入点火锁。

#### 自动锁定转向柱

- ▷ 拔下驾驶员车匙。

### 配备保时捷免钥匙进入系统的车辆

#### 自动解锁转向柱

- ▷ 使用驾驶员车匙通过无线遥控器禁用防盗警报系统并打开驾驶员侧车门  
**或者**  
使用保时捷免钥匙进入系统打开驾驶员侧车门  
**或者**  
开启点火装置。

#### 自动锁定转向柱

- ▷ 打开驾驶员侧车门（点火装置处于关闭状态）或锁止车辆。



## 防盗保护

离开车辆时，务必做到以下几点：

- ▷ 关闭所有车窗。
- ▷ 关闭可倾 / 滑动式天窗。
- ▷ 启用电动停车制动器。
- ▷ 拔出驾驶员车匙（在配备保时捷免钥匙进入系统的车辆上，关闭点火装置）。
- ▷ 锁止手套箱。
- ▷ 关闭所有储物箱。
- ▷ 从车辆中取出贵重物品、车辆登记文件、电话和房屋钥匙。
- ▷ 使用可收回的行李厢盖盖住行李厢。
- ▷ 关闭尾门。
- ▷ 锁止所有车门。

# 保养和车辆养护

保养注意事项 .....	233
检查机油油位 .....	234
添加机油 .....	235
清洗液 .....	236
更换空气滤清器 .....	236
更换微粒过滤器 .....	237
雨刷器刮片 .....	237
排放控制系统 .....	237
燃油罐 .....	238
加注燃油 .....	238
车辆养护说明 .....	241

## 保养注意事项

我们建议您让 Porsche 经销商执行这项工作。经验丰富的、受过 Porsche 培训的维修中心工作人员配备有最新的技术资料和专用工具及设备，能够正确呵护您的 Porsche。

但是，如果您选择亲自动手进行车辆保养工作，您必须格外小心。只有这样才能保证操作的可靠性。

保修期内进行不专业的保养操作会导致您失去车辆的保修权利。



**危险**

吸入有毒废气。

废气中含有无色无味的一氧化碳，即使浓度很低依然具有毒性。

- ▷ 在发动机运转的情况下工作时，必须在露天的场所或使用适宜的排气抽吸装置。



**警告**

存在工作液失火、燃油蒸汽燃爆或爆鸣气体爆炸的风险。

车辆中的多种工作液都高度易燃，例如燃油、机油和变速箱油。燃油蒸汽可能会引爆。对铅酸蓄电池进行充电时，会产生高度易爆的爆鸣混合气。

- ▷ 请勿在蓄电池或燃油系统附近吸烟，切勿使用明火。小心电缆接触等情况下产生的飞溅火花。
- ▷ 只能在开阔或通风良好的场地进行车辆作业。



**警告**

加注的工作液有害。

机油、制动液和冷却液等需要添加的工作液有害健康（具有毒性、刺激性或腐蚀性）。

- ▷ 只能在开阔或通风良好的场地进行车辆作业。
- ▷ 请将这些工作液存放在儿童无法触及的地方，并正确处理这些工作液。



**警告**

高温发动机部件和高温冷却液

发动机运转时，发动机及其邻近部件、排气系统以及冷却液会变得非常热。

冷却液箱被加压。如果打开冷却液箱时不够小心，热冷却液可能会突然喷出。

- ▷ 在发动机和排气系统等高温车辆部件附近操作时要小心。
- ▷ 对发动机舱进行操作之前，请务必关闭发动机并使其充分冷却。
- ▷ 发动机未冷却之前，请勿打开储液罐盖。
- ▷ 请仅在**发动机处于冷态**且车辆水平停放时添加冷却液。



**警告**

散热器风扇、传动皮带或发动机区域内的其他运动部件。

在发动机舱内进行操作时，手、手指、衣物（领带、袖子等）、项链或长发可能会被卷入散热器风扇或传动皮带等运动部件中。

即使发动机已关闭且车钥匙已拔出，散热器风扇仍可能突然运转（取决于具体的温度）。

- ▷ 在发动机和散热器风扇区域内进行操作时要格外小心。散热器和散热器风扇安装在车辆的前部。

- ▷ 应格外小心，确保肢体、衣物或首饰不会卷入散热器风扇、传动皮带或其他运动部件中。



**警告**

点火系统造成的电击。

点火装置打开后，点火系统的所有电缆和导线上都会带有高电压。

- ▷ 对点火系统进行操作时应格外小心。



**警告**

车辆未充分固定。

未经固定或固定不当的车辆可能会意外移动或从举升装置（例如千斤顶或举升平台）上倾倒入或坠落。

- ▷ 如果您必须在发动机运转时进行操作，请务必启用电动停车制动器并将 PDK/Tiptronic S 选档杆移至位置 **P**。
- ▷ 如果必须在车底进行工作，务必将车辆放在稳定的支架上。
- ▷ 只能在规定的车底举升点举升车辆。
- ▷ 切勿在车辆升起状态下起动车辆。发动机振动可能会导致车辆坠落。

## 在测试台上测量

### 性能测试

Porsche 不认可在转鼓测试台上进行的性能测试。

### 制动测试

制动测试只能在转鼓测试台上执行。

在转鼓测试台上不得超出下列限值：

- 测试速度 7.5 km/h
- 测试持续时间 20 秒

### 测试电动停车制动器

只有在点火装置打开且 PDK/Tiptronic S 选档杆处于位置 **N** 时，才能在制动器测试台上进行电动停车制动器测试。

车辆会自动切换至制动器测试台模式，以便进行电动停车制动器测试。

仪表板的多功能显示器上显示信息“**电动停车制动器处于维修模式**”。

### 对车辆上的车轮进行平衡调节

在进行车轮平衡调节的过程中，必须升起车辆，车轮必须能够自由转动。

## 检查机油油位

- ▷ 在加油之前，定期在多功能显示器上检查机油油位。
- ▷ 请参见第 106 页的“机油液位的显示和测量”章节。

### 加油量

当机油油位到达最低标记时，多功能显示器上将显示最高加油量。

- ▷ 添加机油时切勿超过所显示的数量。



### 汽油油位警告

汽油油位过低时，通过多功能显示器上的汽油油位警示灯指示。

- ▷ 请到最近的维修站添加所需汽油量。
- ▷ 请参见第 131 页的“警告和提示信息的综述”章节。



## 信息

如果已打开发动机舱盖但未加注机油，则警告信息将只能在至少行驶 10 km 之后再次出现。



### 警告

散热器风扇、传动皮带或发动机区域内的其他运动部件。

在发动机舱内进行操作时，手、手指、衣物（领带、袖子等）、项链或长发可能会被卷入散热器风扇或传动皮带等运动部件中。

即使发动机已关闭且车钥匙已拔出，散热器风扇仍可能突然运转（取决于具体的温度）。

- ▷ 在发动机和散热器风扇区域内进行操作时要格外小心。散热器和散热器风扇安装在车辆的前部。
- ▷ 应格外小心，确保肢体、衣物或首饰不会卷入散热器风扇、传动皮带或其他运动部件中。



### 警告

高温发动机部件。

发动机运转时，发动机及其相邻部件会变得很热。

- ▷ 在发动机舱内进行操作时要格外小心。
- ▷ 对发动机舱进行操作之前，请务必关闭发动机并使其充分冷却。

## 添加机油

Porsche 建议您使用 **Mobil 1**。

### 适合您车辆的合适机油：

车辆	满足许可 <sup>1)</sup>	粘度级别 <sup>2)</sup>
Panamera、Panamera	Porsche A40	SAE 0W - 40 <sup>3)</sup> SAE 5W - 40 <sup>4)</sup>
Executive、Panamera 4、Panamera 4		SAE 5W - 50 <sup>4)</sup>
Executive、Panamera S		
Executive、Panamera 4S		
Sport Edition、Panamera 4S、Executive、Panamera Turbo		
Executive、Panamera Turbo S		
Executive		

- 1) 通常，您可以在汽油箱上或零售商公告中找到与制造商许可有关的详细信息。当前许可状态也可以从您的 Porsche 中心处获取。
- 2) SAE 粘度级别 - 示例：SAE 0W - 40，规格 0W = 低温粘度规格（冬季）。规格 40 = 高温粘度规格。
- 3) 适合所有温度范围。
- 4) 适合 -25°C 以上的温度范围。

### 一定要遵循下列要点：

- 请仅使用经 Porsche 许可的汽油。这是确保最佳和无故障驾驶的前提条件。
- 定期更换汽油是保养工作的一部分。重要的是遵守《保修和保养手册》中规定的技术保养周期，特别是汽油更换周期。
- 经 Porsche 许可的汽油可以相互混合。
- Porsche 发动机不能使用任何汽油添加剂。
- 发动机舱内有一个标签，上面列出了适合发动机的汽油信息。

Porsche 中心将乐于为您提供适当的建议。



### 警告

机油起火。

机油接触到高温发动机部件时，可能会燃烧。

- ▷ 添加机油时要格外小心。
- ▷ 只能在发动机停机且点火装置关闭的情况下加注机油。
- ▷ 请参见第 233 页的“保养注意事项”章节。

### 注释

如果机油接触到传动皮带，则存在损坏的风险。

- ▷ 添加机油时要格外小心。
- ▷ 请参见第 233 页的“保养注意事项”章节。

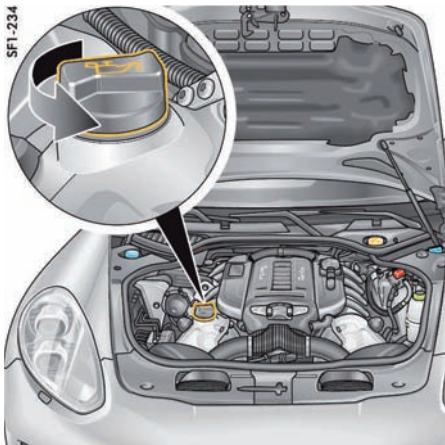

机油加注点（非 Panamera S E-Hybrid）

1. 在打开发动机舱盖之前，先读取多功能显示器上的油位值。

有关机油油位测量的信息：

- ▷ 请参见第 106 页的“机油液位的显示和测量”章节。

2. 打开发动机舱盖。
3. 拧下机油加注口盖（图示）。
4. 按照多功能显示器上显示的量添加机油。
5. 小心盖好机油注油孔盖。



### 信息

打开发动机舱盖后，至少行驶 10 km 之后才能测量机油油位。

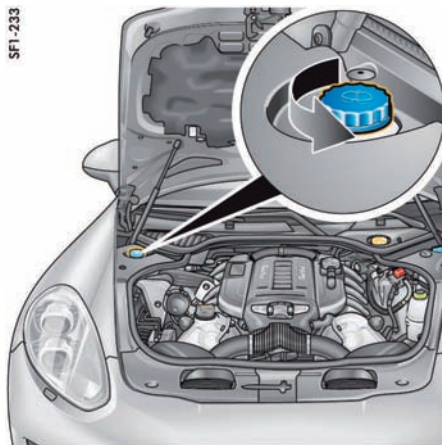

## 清洗液

请遵循下列要点：

- ▷ 根据不同的季节，按照正确的混合比将水与相应的添加剂（车窗清洁剂浓缩液、防冻液）相混合。

**夏季加注水 + 车窗清洁剂浓缩液**，遵循容器上规定的混合比。

**冬季加注水 + 防冻液 + 车窗清洁剂浓缩液**，遵循容器上规定的混合比。

请务必遵循所使用添加剂容器上的说明进行操作。

- ▷ 只能使用满足下列要求的车窗清洁剂浓缩液：
  - 稀释度 1:100
  - 无磷
  - 适用于塑料大灯灯罩

我们建议您使用 Porsche 认可的车窗清洁剂浓缩液。Porsche 中心将乐于为您提供适当的建议。挡风玻璃、后窗和大灯的洗涤液储液罐位于发动机舱中左右侧（蓝色螺旋帽）。



### 警告信息

如果洗涤液液位过低，则多功能显示器上会出现警告信息。

- ▷ 去最近的维修站添加洗涤液。
- 在这种情况下，剩余的洗涤液只有约 1 升。最大加注量约为 5.5 升。

### 添加洗涤液

1. 打开洗涤液储液罐盖（箭头）。
2. 添加洗涤液。
3. 小心地盖上盖子。

## 更换空气滤清器

定期更换滤芯是保养工作的一部分。

- ▷ 在多尘条件下行驶时，应更频繁地清洁滤芯，并在必要时进行更换。
- ▷ 请参见第 233 页的“保养注意事项”章节。

## 更换微粒过滤器

定期更换过滤器是保养工作的一部分。

过滤器中灰尘过多将会导致通气量降低，例如车窗可能起雾。

### ▷ 更换过滤器。

请向合格的专业维修中心咨询。我们建议您让 Porsche 中心执行这项工作，因为他们拥有经过培训的维修中心专业人员，并且备有必要的零件和工具。



### 信息

微粒过滤器可确保进入乘客舱的新鲜空气几乎不含灰尘和花粉。

▷ 如果外界空气被废气烟尘所污染，请按下车窗再循环按钮。

## 雨刷器刮片

### 保养注意事项

状况良好的雨刷器刮片对于获得清晰的视野至关重要。

▷ 每年应更换两次雨刷器刮片（冬季之前和之后），或是在雨刷器性能下降或刮片损坏之时更换。

▷ 请参见第 244 页的“挡风玻璃雨刷器刮片的养护”章节。

### 注释

如果意外折回雨刷器臂或雨刷器刮片冻住，则存在损坏的风险。

- ▷ 更换雨刷器刮片时务必将雨刷器臂可靠固定。
- ▷ 在将雨刷器刮片从挡风玻璃上提起前应先解冻。

### 注释

如果雨刷器刮片未正确清洗，则存在损坏的风险。

雨刷器刮片上的石墨涂层可能会被损坏。

- ▷ 请勿用布或海绵清洗雨刷器刮片，而是只使用清水冲洗。

如果雨刷器刮片颤抖或发出尖锐噪声，可能是由以下情况导致的：

- 在自动洗车装置内清洗车辆后，可能会有蜡质残留物粘附在挡风玻璃上。这些蜡质残留物可以使用车窗清洁剂浓缩液去除。
- ▷ 定期使用车窗清洁剂清洁挡风玻璃，特别是在洗车装置中洗完车后。  
我们建议您使用 Porsche 车窗清洁剂。如果刮片严重脏污（例如粘有昆虫残渍），可以用海绵或布清洁。
- ▷ 请参见第 236 页的“清洗液”章节。
- 雨刷器刮片可能已损坏或磨损。
- ▷ 立即更换损坏或磨损的雨刷器刮片。

## 更换雨刷器刮片

- ▷ 请阅读雨刷器刮片制造商提供的单独说明。
- ▷ 我们建议您让 Porsche 中心更换雨刷器刮片。

### 注释

如果雨刷器刮片未正确更换，则存在损坏的风险。

如果雨刷器刮片未正确更换，则车辆移动时它们可能会松动。

- ▷ 检查雨刷器刮片是否可靠入位。  
雨刷器刮片必须正确卡入雨刷器臂中。

## 排放控制系统

为确保排放控制系统（三元催化器、氧传感器和电子控制单元）的效率，

- 请务必遵守技术保养周期
- **仅使用不含金属添加剂的无铅燃油。**



## 信息

空燃混合气的错误配制可能会造成三元催化器过热，从而导致损毁。



### 警告

靠近排气系统的易燃材料。

发动机运转时，排气系统会很热。排气系统附近的易燃物可能会着火。

行驶时排气系统区域内的附加防锈保护剂或车底密封剂会很烫并可能引起火灾。

- ▷ 请勿在排气歧管、排气管、三元催化器或隔热板上或其周围喷涂额外的车底密封剂或防锈保护剂。行驶途中，这些保护材料可能会发生过热并燃烧。
- ▷ 在驾驶及停放车辆时，不要使高温排气系统接触到干草或树叶等易燃物。

## 注释

存在排放控制系统损坏的风险。

- ▷ 如果发动机无法起动，应避免频繁和长时间地操作起动机。
- ▷ 如果行驶中发生缺火（可通过发动机不平稳运转或功率不足确定），应立即排除故障。请向合格的专业维修中心咨询。我们建议您让 Porsche 中心执行这项工作，因为他们拥有经过培训的维修中心专业人员，并且备有必要的零件和工具。
- ▷ 燃油油位警示灯亮起后，应避免进行高速行驶。
- ▷ 切勿将燃油用尽。
- ▷ 配备 Porsche Doppelkupplung (PDK) 保时捷双离合变速箱或 Tiptronic S 变速箱的车辆不能牵引起动或推车起动，切勿进行这种尝试，否则变速箱可能会严重损坏。

## 燃油罐



### 警告

携带燃油罐。

如果燃油罐在事故中损坏，则燃油可能会泄漏并着火。

- ▷ 请勿带着油罐行车。
- ▷ 遵守相关法律。



### 警告

吸入燃油蒸汽。

燃油蒸汽有害健康。

- ▷ 请勿带着油罐行车。

## 加注燃油

当点火装置打开时，仪表板上将会显示燃油油位。

- ▷ 请参见第 98 页的“N - 燃油表”章节。



### 警告

加油时存在发生火灾的风险。

燃油高度易燃，可能会爆燃或爆炸。

- ▷ 处理燃油时，严禁点火、明火和吸烟。



### 警告

燃油蒸汽以及皮肤接触燃油。

燃油和燃油蒸汽有害健康。

- ▷ 请勿吸入燃油蒸气。
- ▷ 避免接触到皮肤或衣物。

为了避免发动机损坏或对三元催化器和氧传感器的功能造成永久性的损坏，请仅使用**不含金属添加剂的无铅燃油**。

使用**辛烷值为 98 RON/88 MON (E-Hybrid, 95 RON/85 MON) 且不含金属添加剂的无铅燃油**，可使发动机达到设计的最佳动力性能与最低耗油量。

Porsche 也知道，这类燃油不一定总能购买得到。

使用**辛烷值不低于 95 RON/85 MON (E-Hybrid, 低于 95 RON/85 MON) 且不含金属添加剂的无铅燃油**时，发动机的爆震控制系统会自动调节点火正时。

使用**辛烷值低于 95 RON/85 MON 且不含金属添加剂的无铅燃油**可能会降低发动机功率并增加耗油量。

- ▷ 避免在发动机转速过高的情况下驾驶。



- ▷ 应始终使用当地市场出售的不含金属添加剂的最高等级无铅燃油。
- ▷ 切勿将燃油用尽。

适合发动机使用的燃油所含的乙醇量最高为 10%。使用含乙醇的燃油会增加耗油量。

严禁使用含有甲醇的燃油。



### 信息

有关燃油品质的信息通常可以在油泵上找到。如果没有找到，可以向加油站工作人员咨询。如果无法提供推荐的燃油，在紧急情况下也可以使用普通无铅燃油 (91 RON/82.5 MON)。

不过，这会降低性能并增加耗油量。

- ▷ 使用普通无铅燃油 (91 RON/82.5 MON) 时请避免油门全开行驶。

某些国家 / 地区的燃油品质可能不能满足要求，这可能导致进气门周围焦化。

在这种情况下，经向 Porsche 中心咨询后，可在燃油中混合 Porsche 销售及推荐的添加剂。

Porsche 零件号 000 043 206 89。

- ▷ 请遵循容器上规定的说明和混合比。

重要的是遵守《保修和保养手册》中规定的技术保养周期，特别是机油更换周期。

### 注释

如果使用未经许可的添加剂，将存在损坏发动机、燃油系统或排气系统的风险。

- ▷ 请仅使用 Porsche 许可的添加剂。使用其他添加剂可能导致损坏发动机、燃油系统或排气系统。



### 信息

在某些情况下，燃油的含硫量可能较高。因此在特定的行驶状况下，发动机内的燃烧会产生异味（所谓的“臭鸡蛋味”）。这是硫化氢 (H<sub>2</sub>S) 的特性。

Porsche 不对此特性负责，而且出现此特性并不代表车辆出现故障。

## 加油

加油口盖内侧的标签上印有适合您车辆的正确燃油类型。

车辆	总容量	储备量
Panamera、Panamera	约 80 升	约 12 升
Executive、Panamera 4、Panamera S	(可选：约 100 升)	
Executive		
Panamera 4		约 12 升
Executive、Panamera 4S	约 100 升	
Sport Edition、Panamera 4S、		
Executive、Panamera Turbo		
Executive、Panamera Turbo S		
Executive		

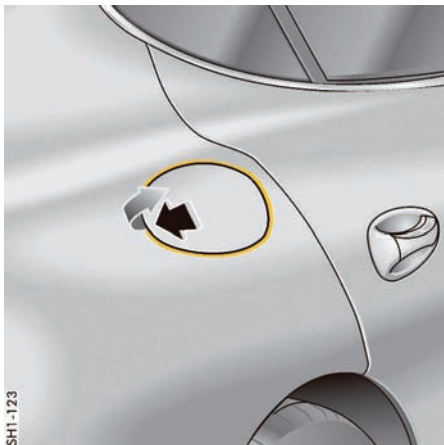

1. 关闭发动机并关闭点火装置。
2. 按下加油口盖的后部，打开加油口盖（**箭头**）。  
车辆必须处于解锁状态。

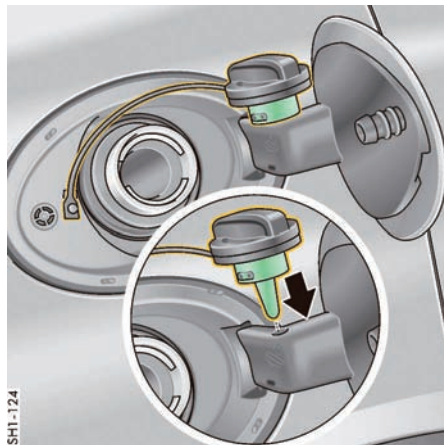

3. 缓慢打开并取下油箱盖。  
将油箱盖放到支架中（**箭头**）。
4. 如有必要，添加 Porsche 推荐的燃油添加剂。
5. 将加油泵喷嘴完全插入加油口。加油泵喷嘴的手柄必须指向下方。
6. 操作加油泵喷嘴，向油箱中加注燃油。  
一旦正确操作的自动加油泵喷嘴停止加油后，请勿再加入更多的燃油。燃油可能会喷回或在受热后流出。
7. 加完油后请立即将油箱盖装回，关闭至听到并感觉到锁止为止。
8. 闭合加油口盖并按压加油口盖的后部，直至其牢固接合。



### 信息

如果加油口盖丢失，则仅可使用原装配件将其更换。

### 注释

接触到燃油有导致装饰膜损坏的风险。  
如果接触到燃油，则装饰箱可能会褪色。  
▷ 立即擦去溅出的燃油。

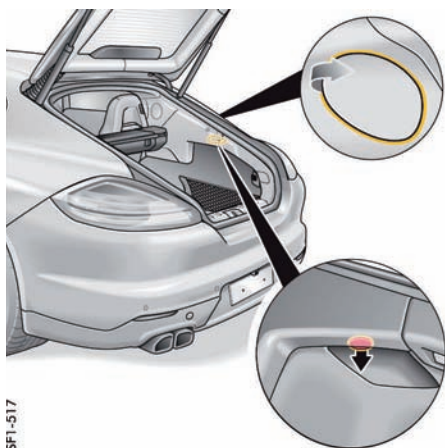

SF1-517

### 加油口盖的紧急操作

如果电动解锁机构出现故障，则可以按照下列方法打开加油口盖：

1. 打开尾门。
2. 沿**箭头**方向拉动右侧行李厢饰板后方的紧急解锁机构。  
充电口护盖将弹开。
3. 检查充电口护盖的紧急解锁机构。  
请向合格的专业维修中心咨询。我们建议您让 Porsche 中心执行这项工作，因为他们拥有经过培训的维修中心专业人员，并且备有必要的零件和工具。

## 车辆养护说明

定期、专业的养护有助于您的 Porsche 保值，同时也是您保持车辆保修权利的前提条件。

您可以在 Porsche 中心处获得单独或成套的适用养护产品。

- ▷ 遵守养护产品包装上的使用说明。
- ▷ 将养护产品存放在儿童无法触及的地方。
- ▷ 正确处理养护产品。

为了确保对车辆状况进行专业的检查，保证保修权利在整个期限内都一直有效，每家 Porsche 中心都会检查车辆养护的水平并书面记录养护结果。为此，Porsche 中心会出具一份车况报告，并在《保修和保养手册》的“长期质保车况报告”中进行确认。

## 高压清洗设备、蒸汽清洗机

### 注释

高压清洗设备和蒸汽清洗机可能会损坏下列部件：

- 轮胎
  - 标志、徽标
  - 涂漆面
  - 发电机、气门室盖
  - 发动机舱内的电气部件和电气插头
  - 停车辅助系统传感器
  - 自适应巡航定速控制系统的雷达传感器 (ACC)
  - 车辆摄像头。
- ▷ 务必阅读设备制造商提供的操作说明。
  - ▷ 进行清洗之前，请务必盖好制动液储液罐盖。切勿将清洗喷嘴直接对准盖子。
  - ▷ 当用扁平喷嘴或所谓的“强力旋转喷嘴”进行清洗时，应保持最小 50 cm 的距离。
  - ▷ 切勿使用带有圆形喷嘴的高压清洗设备或蒸汽清洗机。
  - ▷ 装有圆形喷嘴的高压清洗装置或蒸汽清洗机可能会损坏您的车辆。轮胎特别容易受到损坏。
  - ▷ 请勿将清洗喷嘴直接对准上述任何部件。

## 装饰膜

### 注释

使用高压清洗设备或蒸汽清洗机时，存在由于装饰膜脱落而造成损坏的风险。

- ▷ 不要使用高压清洗设备或蒸汽清洗机清洁装饰膜。

## 车门锁的养护

- ▷ 切勿用力过大。
- ▷ 如果车门锁被冻结，可使用市售的除冰器解冻。
- ▷ 如果无法用驾驶员车匙解锁已冻结的车门锁，请用紧急车匙解锁车辆。请参见第 27 页的“用紧急车匙解锁车辆”章节。

## 车辆清洗

保护车辆免受环境侵蚀的最好方法是经常清洗和保护。

路盐、道路灰尘、工业粉尘、昆虫残渍、鸟粪以及树木分泌物（例如树脂、花粉）等在车辆上残留的时间越长，对车辆的有害影响就越严重。

为确保彻底清洗车辆并且不损坏漆面，应遵守以下几点：

- ▷ 最迟在冬季过后，应该彻底清洗车辆底部。
- ▷ 请仅在专门的洗车场所洗车，以免烟炱、油脂、机油和重金属污染环境。
- ▷ 深色车漆较易产生划痕，需要特别小心地呵护。  
与浅色车漆相比，深色车漆表面会使得即使最轻微的表面污点（划痕）也更加明显。
- ▷ 请勿在直接阳光照射下或在车身尚热的时候清洗您的 Porsche。
- ▷ 手工清洗时，请使用洗车液、足量的水以及软海绵或清洗刷。  
我们建议使用 Porsche 洗车液。
- ▷ 洗车时，请先将漆面彻底润湿，并将厚厚的灰尘冲洗掉。
- ▷ 洗完车后，用水将车彻底冲洗一遍，并用麂皮擦干。  
请勿使用清洁挡风玻璃和车窗的麂皮擦拭漆面。



警告

制动盘上有水膜

离开洗车装置后，制动作用会有所延迟，因此可能需要增大踩踏力。

- ▷ 清洗车辆之后，应检查制动器和转向系统。
- ▷ 与前车保持较远的距离，以一定的时间间隔反复踩下制动器，使之“变干”。在进行制动操作时，确保不会影响车后的交通。

## 在洗车装置中清洗

选装的附加部件或伸出到车辆轮廓以外的部件可能会因洗车装置设计结构的局限而受到损坏。

以下零件受损风险特别大：

- 挡风玻璃雨刷器和后雨刷器（一定要将它们关闭 - 雨刷器操纵杆处于 **0** 位置，以防它们在间歇或传感器操作模式下意外刮水）。
- 车外后视镜（务必折合）。
- 外部天线（务必拧下）。
- 车顶运输系统（务必完全拆下）。
- 扰流板。
- 车轮（轮辋越宽、轮胎高度越低，损坏的风险就越大）。
- 高光车轮或丝光车轮（为避免将其划伤，请勿使用洗车装置的车轮清洁刷进行清洁）。

- ▷ 在使用自动洗车装置之前，请向操作者咨询。
- ▷ 必须手工清洗并擦亮洗车装置无法洗到的所有部位，例如门缝和罩盖的缝隙或门槛。

## 车漆养护

为以最佳方式保护车漆，使其免受机械及化学损伤，应该

- 定期进行保养
- 必要时抛光
- 清除斑点和污渍
- 修复损坏的漆面。



### 信息

- ▷ 切勿用干布擦拭落满灰尘的车辆，否则，灰尘微粒会损坏漆面。
- ▷ 请勿使用保护剂或抛光剂处理哑光漆部件，否则哑光效果将会消失。

## 防护

随着时间的推移，车漆表面会由于风化作用变得逐渐黯淡。

- ▷ 定期保养车漆。
- ▷ 在清洗车辆后涂上车漆防腐剂并均匀抛光，以保护漆面。

由此可保持漆面的光泽和弹性，防止灰尘附到漆面上，并防止工业粉尘渗入车漆。

## 抛光

只有当无法再用保护剂维持原有光泽时，才需要对车漆进行抛光以清洁漆面。我们建议您使用 Porsche 车漆抛光剂。

## 清除斑点和污渍

- ▷ 应尽快使用除虫剂将柏油溅点、机油污渍、昆虫残渍等去除，这些物质留存时间过长会使车漆脱色。
- ▷ 随后小心清洗处理过的区域。

## 修复车漆的微小损伤

- ▷ 必须在腐蚀发生之前立即修复车漆的微小损伤（裂纹、划痕或石击损伤）。请向合格的专业维修中心咨询。我们建议您让 Porsche 中心执行这项工作，因为他们拥有经过培训的维修中心专业人员，并且备有必要的零件和工具。

如果已经有腐蚀迹象，则必须将腐蚀部位彻底清除。然后在这些部位涂上防腐蚀底漆，最后再喷涂面漆。

车漆数据可以在车辆数据活页上找到。

- ▷ 请参见第 285 页的“车辆识别号”章节。

## 清洁发动机舱

### 注释

存在损坏发电机、电气部件和插头、涂漆面和气门室盖等部件的风险。

- ▷ 切勿使用带有圆形喷嘴的高压清洗设备。
- ▷ 请务必至少保持 50 cm 的距离。
- ▷ 使用高压清洗设备洗车之前，请务必盖上制动液储液罐盖。切勿将清洗喷嘴直接对准盖子。
- ▷ 盖住火花塞轴。
- ▷ 请勿将清洗喷嘴直接对准上述任何部件。

## 清洁车窗

- ▷ 使用车窗清洁剂定期对所有车窗内外进行清洁。我们建议您使用 Porsche 车窗清洁剂。
- ▷ 请勿使用擦拭车漆表面的麂皮擦拭车窗。残留的防腐剂会降低透明度。
- ▷ 用除虫剂去除昆虫残渍。

## 信息

前侧窗上带有防水（疏水）涂层，可以防止车窗脏污。

这种涂层会自然磨损，可以更新。

- ▷ 请向合格的专业维修中心咨询。我们建议您让 Porsche 中心执行这项工作，因为他们拥有经过培训的维修中心专业人员，并且备有必要的零件和工具。

## 挡风玻璃雨刷器刮片的养护

状况良好的挡风玻璃雨刷器刮片对于确保视野清晰至关重要。

- ▷ 请参见第 237 页的“雨刷器刮片”章节。

## 维修车身底部保护装置

车底密封为车底提供永久性的保护，抵御化学和机械作用的影响。但在日常使用中，这一保护层难免会遭到损坏。

- ▷ 因此，应定期到合格的专业维修中心对车底进行检查并修复。

 **警告** 靠近排气系统的易燃材料。

行驶时排气系统区域内的附加防锈保护剂或车底密封剂会很烫并可能引起火灾。

- ▷ 请勿在排气歧管、排气管、三元催化器或隔热板上或其周围喷涂额外的车底密封剂或防锈保护剂。

## 清洁大灯、车灯、车内和车外塑料部件、粘性薄膜、自适应巡航定速控制系统 (ACC) 的雷达传感器和车辆摄像头

请遵循下列要点：

- ▷ 请仅使用清水和少量的洗涤液或车内车窗清洁剂清洁大灯、车灯、塑料部件和塑料表面。使用软海绵或柔软的无绒布。
- ▷ 请勿直接向车内的塑料部件喷洒水和车内车窗清洁剂，而是先将其喷到海绵或布上。清洗剂可能会渗入控制装置或开关，产生不利后果（例如对它们造成损害）。

## 信息

车内车窗清洁剂还可用于清洁塑料表面（务必阅读容器上的清洁说明）。

我们建议您使用 Porsche 车内车窗清洁剂。

- ▷ 轻柔地擦拭表面，不要施加过大的压力。
- ▷ 在润湿前请勿清洗。
- ▷ 切勿使用其他化学清洁剂或溶剂。
- ▷ 用清水冲洗清洁后的表面。

## 合金车轮

切勿让金属微粒（例如制动尘埃中的黄铜或铜）在合金车轮上存留过长的时间。这种接触腐蚀会造成点蚀。

## 信息

能够清除氧化物或 pH 值不恰当的清洁剂（例如通常用于其他金属以及机械工具和产品的清洁剂）会破坏氧化层，因此并不适用。

- ▷ **请仅使用合金车轮的清洁剂（pH 值为 9.5）。其他 pH 值的产品可能会损坏车轮上的保护层。**  
我们建议您使用 Porsche 合金轮辋清洁剂。
- ▷ 如有可能，请用海绵或清洗刷每两周清洁一次车轮。如车轮在路盐、沙砾或工业粉尘路况下行驶，必须每周清洗一次。

- ▷ 每三个月为清洗干净的车轮涂抹一次车蜡或无酸润滑脂（例如凡士林）。用软布将润滑脂涂抹均匀。
- ▷ 请参见第 242 页的“在洗车装置中清洗”章节。



**警告**

制动盘上存在一层清洁剂。

如果清洗剂（如车轮清洗剂）接触到制动盘，则制动盘上形成的一层清洁剂膜可能会损害制动性能。

- ▷ 确保没有清洁剂接触到制动盘。
- ▷ 清洁剂接触到制动盘后，请使用强力喷水嘴彻底清洗制动盘。
- ▷ 通过施加制动使制动盘变干，在此过程中，请注意后方的道路使用者。

## 不锈钢尾管

不锈钢尾管可能因脏污、过热及燃烧残留物的影响而脱色。

可以使用市售的金属抛光膏或金属上光剂重新恢复其原有的光泽。

## 清洁车门、车顶、发动机舱盖和车窗密封件

### 注释

车门内侧密封件上的润滑剂涂层可能会由于使用不适宜的清洗剂和养护剂而受到损伤。

- ▷ 请勿使用任何化学清洁剂或溶剂。
  - ▷ 请勿使用任何防腐剂。
- 
- ▷ 定期用温热的肥皂水清洗所有密封件上的污垢（例如磨屑、灰尘、路盐和沙砾）。
  - ▷ 如果存在霜冻的危险，可以将车门外侧密封件和发动机舱盖密封件涂上适当的养护产品，保护其不被冻住。

## 真皮养护

真皮的天然表面痕迹（例如褶皱、疤痕、虫咬痕迹、结构差异以及色度和纹理的轻微差别）是高品质天然真皮产品的魅力所在。

请遵循下列养护说明：

### 注释

采用不适当的清洁剂和养护剂以及不适当的处理方式会对真皮造成损伤。

- ▷ 切勿使用腐蚀性清洁剂或硬质清洁用品！
  - ▷ 确保不会浸湿多孔真皮的背面。
  - ▷ 务必尽快清除落在真皮上的水滴。
- 
- ▷ 定期清洁所有类型的真皮，用一块柔软、潮湿的白色羊毛织物或市售微纤维布去除细微的灰尘。
  - ▷ 使用真皮清洁剂去除严重的脏污（不包括水渍或湿斑）。请务必阅读包装上的说明。我们建议您使用 Porsche 真皮养护液。
  - ▷ 清洁后的真皮只需使用真皮养护产品进行养护。我们建议您使用 Porsche 真皮养护液。

## 具有座椅通风功能的座椅

### 水渍或湿斑的养护说明。

雨水或湿气会在多孔真皮上留下污渍。

### 清除水渍或湿斑

#### 前提条件:

- 必须关闭座椅加热和座椅通风功能。
- 不受阳光直射。
- 不要使用真皮清洁剂或养护产品清除水渍或湿斑。
- ▷ 用干净的吸水海绵和蒸馏水擦拭整个座椅或靠背表面。  
确保不会浸湿多孔真皮的背面。
- ▷ 在不受阳光直射的情况下，让座椅罩在室温下完全晾干。  
请勿通过开启座椅加热和通风功能来使座椅罩变干。
- ▷ 变干后，用干的无绒布擦拭座椅罩。

## 清洁地毯、地板垫

- ▷ 使用真空吸尘器或刷子（不要太软）进行清洁。
- ▷ 严重的尘垢和污点可使用除污剂清除。  
我们建议您使用 Porsche 除污剂。

为了保护地毯，Porsche 附件系列中提供了可适宜固定的正确尺寸的地板垫。



警告

踏板受阻碍

不合适或未正确固定的地板垫可能会限制踏板行程或干扰踏板操作。

- ▷ 地板垫不得阻碍踏板的行程。  
正确固定地板垫，请勿将其松散地铺在地板上。

## 清洁安全气囊护盖



危险

清洁不当

在安全气囊区域内进行不适当的清洁操作可能会损坏安全气囊系统。发生事故时，可能无法触发安全气囊系统。

- ▷ 不要对任何单个部件进行任何改装，例如方向盘上的软垫盖、仪表板底部、前排座椅、车顶柱、车顶衬里以及座椅靠背周围的后部车内饰板。
- ▷ 请让 Porsche 中心对这些部件进行清洁。

## 清洁织物衬里

- ▷ 立柱、车顶衬里和遮阳板等处的织物衬里仅可使用合适的清洁剂或合适的干泡沫以及软刷进行清洗。

## Alcantara 面料的养护

请勿使用真皮养护产品清洁 Alcantara 面料。

对于定期养护，用软毛刷清洁座椅罩就足够了。清洁时，严重的磨损或摩擦会造成永久性的表面改变。

### 轻微脏污时的清洁

- ▷ 使用水或中性肥皂溶液浸湿软布，然后将污垢擦除。

### 严重脏污时的清洁

- ▷ 用温水或稀石油溶剂油将软布浸湿，然后由外及里轻擦污垢处。



## 清洁安全带

- ▷ 使用温和的清洁剂清洁脏污的安全带。
- ▷ 干燥期间应避免阳光直射。
- ▷ 请仅使用适当的清洗剂。
- ▷ 请勿将安全带染色或漂白。  
安全带的纤维强度可能会因此降低，从而影响安全性。

## Porsche 车辆的闲置

如果您要将 Porsche 车辆长时间闲置，我们建议您与 Porsche 中心联系。他们将乐于为您提供有关腐蚀防护、养护、维护和存放等必要措施的建议。

- ▷ 请参见第 270 页的“蓄电池 (12 V)”章节。

有关断开蓄电池时锁止车辆的信息：

- ▷ 请参见第 28 页的“并非所有车门都锁止”章节。

# 小修

小修注意事项 .....	249
检查冷却液液位及添加冷却液 .....	251
制动液 .....	252
助力转向 .....	253
轮胎和车轮 .....	253
车轮螺栓 .....	260
瘪气轮胎 .....	261
厚垫片 .....	263
电气系统 .....	265
蓄电池 (12 V) .....	270
外部电源, 跨接起动 .....	272
更换灯泡 .....	274
大灯 .....	275
大灯调节 .....	279
左侧通行改为右侧通行时的大灯切换 .....	279
牵引和牵引起动 .....	280
灭火器 .....	283

## 小修注意事项

我们建议您选择 Porsche 中心执行这项工作。经验丰富的、受过 Porsche 培训的维修中心工作人员配备有最新的技术资料和专用工具及设备，能够正确呵护您的 Porsche。

但是，如果您选择亲自动手进行车辆保养工作，您必须格外小心。只有这样才能保证操作的可靠性。

保修期内进行不专业的保养操作会导致您失去车辆的保修权利。



### 信息

更换车轮所需的工具（例如千斤顶、车轮螺栓扳手、辅助装配工具）不作为标准装备随车提供。Porsche 中心将乐于为您提供适当的建议。



### 信息

某些国家/地区要求随车携带其他工具和专用零配件。在驶入其他国家/地区之前，请进行相关咨询。



### 危险

吸入有毒废气。

废气中含有无色无味的一氧化碳，即使浓度很低依然具有毒性。

▷ 在发动机运转的情况下工作时，必须在露天的场所或使用适宜的排气抽吸装置。



### 警告

存在工作液失火、燃油蒸汽燃爆或爆鸣气体爆炸的风险。

车辆中的多种工作液都高度易燃，例如燃油、机油和变速箱油。燃油蒸汽可能会引爆。对铅酸蓄电池进行充电时，会产生高度易爆的爆鸣混合气。

▷ 请勿在蓄电池或燃油系统附近吸烟，切勿使用明火。小心电缆接触等情况下产生的飞溅火花。

▷ 只能在开阔或通风良好的场地进行车辆作业。



### 警告

加注的工作液有害。

机油、制动液和冷却液等需要添加的工作液有害健康（具有毒性、刺激性或腐蚀性）。

- ▷ 只能在开阔或通风良好的场地进行车辆作业。
- ▷ 请将这些工作液存放在儿童无法触及的地方，并正确处理这些工作液。



### 警告

高温发动机部件和高温冷却液

发动机运转时，发动机及其邻近部件、排气系统以及冷却液会变得非常热。

冷却液箱被加压。如果打开冷却液箱时不够小心，热冷却液可能会突然喷出。

- ▷ 在发动机和排气系统等高温车辆部件附近操作时要小心。
- ▷ 对发动机舱进行操作之前，请务必关闭发动机并使其充分冷却。
- ▷ 发动机未冷却之前，请勿打开储液罐盖。
- ▷ 请仅在发动机处于冷态且车辆水平停放时添加冷却液。



### 警告

散热器风扇、传动皮带或发动机区域内的其他运动部件。

在发动机舱内进行操作时，手、手指、衣物（领带、袖子等）、项链或长发可能会被卷入散热器风扇或传动皮带等运动部件中。

即使发动机已关闭且车钥匙已拔出，散热器风扇仍可能突然运转（取决于具体的温度）。

- ▷ 在发动机和散热器风扇区域内进行操作时要格外小心。散热器和散热器风扇安装在车辆的前部。

- ▷ 应格外小心，确保肢体、衣物或首饰不会卷入散热器风扇、传动皮带或其他运动部件中。



警告

点火系统造成的电击。

点火装置打开后，点火系统的所有电缆和导线上都会带有高电压。

- ▷ 对点火系统进行操作时应格外小心。



警告

车辆未充分固定。

未经固定或固定不当的车辆可能会意外移动或从举升装置（例如千斤顶或举升平台）上倾倒或坠落。

- ▷ 如果您必须在发动机运转时进行操作，请务必启用电动停车制动器并将 PDK/Tiptronic S 选档杆移至位置 P。
- ▷ 如果必须在车底进行工作，务必将车辆放在稳定的支架上。
- ▷ 只能在规定的车底举升点举升车辆。
- ▷ 切勿在车辆升起状态下起动车辆。发动机振动可能会导致车辆坠落。

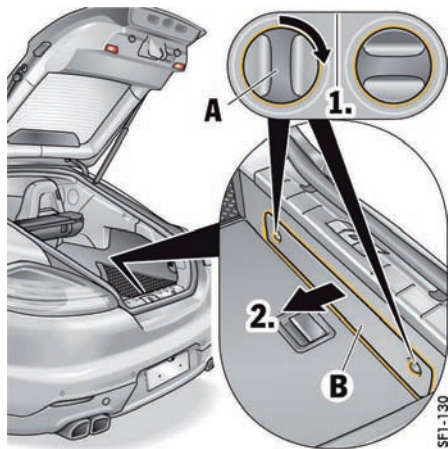

### 警告三角形、急救包（非 Panamera S E-Hybrid）

警告三角形和急救包一起存放在行李厢中装载槛下的储物箱内。

1. 将两个扭转锁 A 旋转 90°。
2. 拆下护盖 B。

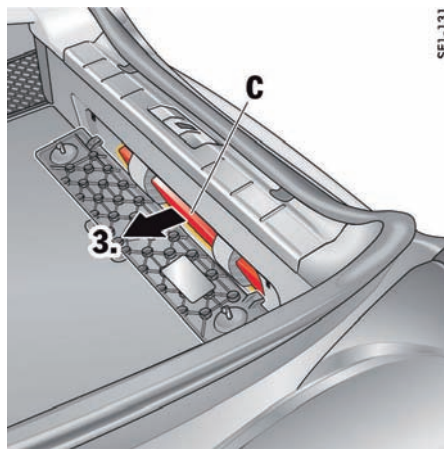

3. 取出装有急救包和 / 或警示三角标牌的组合包 C。



信息

- ▷ 立即更换从急救包中取出的物品和任何过期的物品。

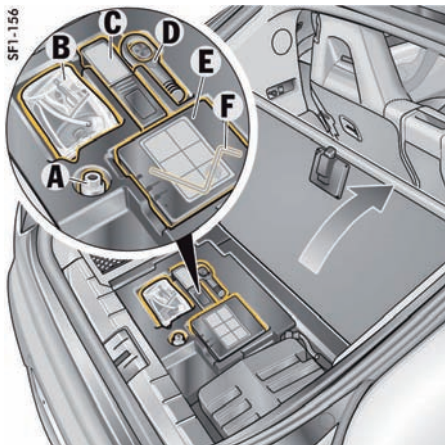

### 工具包（非 Panamera S E-Hybrid）

工具包存放在行李厢地板下方左侧。

工具包中包含下列物品：

- A 用于安全车轮螺栓的套筒扳手
- B 补胎胶
- C 工具箱
- D 牵引凸耳
- E 充气泵
- F 用于可倾 / 滑动式天窗紧急操作的六角扳手  
(在充气泵下方)



信息

更换车轮所需的工具（例如千斤顶、车轮螺栓扳手、辅助装配工具）不作为标准装备随车提供。Porsche 中心将乐于为您提供适当的建议。

### 检查冷却液液位及添加冷却液

冷却液提供全年防腐蚀保护和低至  $-37^{\circ}\text{C}$  的防冻保护。定期检查冷却液液位是保养工作的一部分。只有仪表板的多功能显示器上出现相应的警告信息时，才须检查冷却液液位。

▷ 请参见第 131 页的“警告和提示信息的综述”章节。

▷ 仅使用经 Porsche 认可的防冻液。

当仪表板的多功能显示器上出现警告信息时，检查冷却液液位：

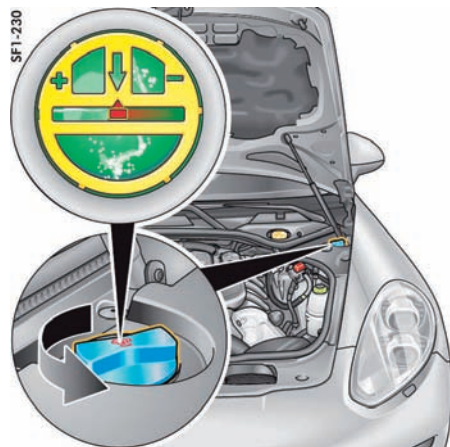

警告

冷却液温度很高

发动机运转时，冷却液会很热。冷却液箱被加压。如果打开冷却液箱时不够小心，热冷却液可能会突然喷出。

- ▷ 发动机未冷却之前，请勿打开储液罐盖。
- ▷ 请仅在发动机处于冷态且车辆水平停放时添加冷却液。

1. 小心地打开储液罐盖，释放多余的压力。然后将盖子完全拧下。

## 2. 读取发动机冷却液液位。

当发动机处于冷态且车辆水平停放时，红色显示（图示）必须在正号和负号标记之间的箭头下方。

## 3. 如有必要，加注冷却液。

仅添加防冻液和蒸馏水的等比例混合液。

冷却液内的防冻液：

50% 的含量可提供低至  $-37^{\circ}\text{C}$  的防冻保护。当红色显示位于正号标记下方时，达到最大加注液位。

加注不要超过正号标记。

## 4. 将盖拧到储液罐上关闭，直到其牢固锁止。

## 5. 检查冷却系统。

请向合格的专业维修中心咨询。我们建议您让 Porsche 中心执行这项工作，因为他们拥有经过培训的维修中心专业人员，并且备有必要的零件和工具。



### 信息

如果在紧急情况下添加了不包含防冻液的纯水，则事后必须对混合比进行调整。

冷却液明显损失表示冷却液系统发生泄漏。

- ▷ 必须立即排除故障原因。请向合格的专业维修中心咨询。我们建议您让 Porsche 中心执行这项工作，因为他们拥有经过培训的维修中心专业人员，并且备有必要的零件和工具。

## 散热器风扇

散热器和散热器风扇安装在车辆的前部。



### 警告

散热器风扇、传动皮带或发动机区域内的其他运动部件。

在发动机舱内进行操作时，手、手指、衣物（领带、袖子等）、项链或长发可能会被卷入散热器风扇或传动皮带等运动部件中。

即使发动机已关闭且车钥匙已拔出，散热器风扇仍可能突然运转（取决于具体的温度）。

- ▷ 在发动机和散热器风扇区域内进行操作时要格外小心。散热器和散热器风扇安装在车辆的前部。
- ▷ 应格外小心，确保肢体、衣物或首饰不会卷入散热器风扇、传动皮带或其他运动部件中。

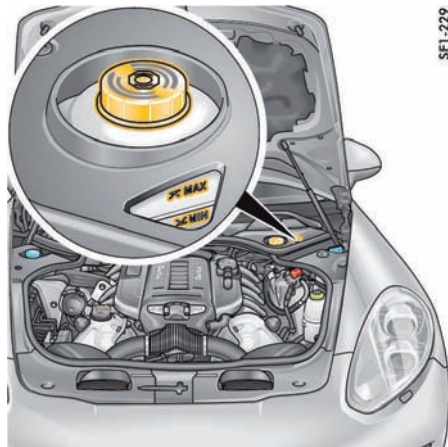

## 制动液

定期检查制动液是保养工作的一部分。

液位应始终保持在 MIN 和 MAX 标记之间。

由于磨损和盘式制动器的自动调节可能会造成液位轻微下降，这属于正常现象。

但是，如果液位明显下降或降至 MIN 标记以下，则说明制动系统可能发生泄漏。

- ▷ 立即检查制动系统。请向合格的专业维修中心咨询。我们建议您让 Porsche 中心执行这项工作，因为他们拥有经过培训的维修中心专业人员，并且备有必要的零件和工具。

## 更换制动液

在使用过程中，制动液会从空气中吸收水分。吸收的水分可能会影响制动效果。

▷ 因此，按照《保修和保养手册》中规定的更换周期对制动液进行更换是十分重要的。

### ⚠️ 警示灯和警告信息

如果踏板行程超过正常值，则仪表板上的警示灯和多功能显示器上的警告信息将会警示您制动液液位过低，并且可能指示制动回路故障。



### 信息

如果在驾驶时警示灯亮起并出现警告信息：

▷ 立即将车辆停在一个合适的位置。

▷ 请勿继续驾驶。

请向合格的专业维修中心咨询。我们建议您让 Porsche 中心执行这项工作，因为他们拥有经过培训的维修中心专业人员，并且备有必要的零件和工具。

有关多功能显示器上的警告消息的信息：

▷ 请参见第 131 页的“警告和提示信息的综述”章节。

## 助力转向



### 警告

动力辅助失效

当发动机停机（例如车辆被牵引）或液压系统出现故障时，车辆无法获得转向助力。此时需要加大转向力度。

▷ 当牵引车辆时，要格外小心。

▷ 排除故障。请向合格的专业维修中心咨询。我们建议您让 Porsche 中心执行这项工作，因为他们拥有经过培训的维修中心专业人员，并且备有必要的零件和工具。

定期检查液压油是保养工作的一部分。

转向完全锁止时听到的流动声是系统工作发出的声音，不表示转向系统有故障。

### 配备保时捷动态底盘控制系统 (PDCC) 的车辆

如果液位过低，则多功能显示器上会显示信息“**转向系统液位，另行维修，可继续行驶**”。

▷ 立即检查液位。

▷ 请向合格的专业维修中心咨询。我们建议您让 Porsche 中心执行这项工作，因为他们拥有经过培训的维修中心专业人员，并且备有必要的零件和工具。

## 轮胎和车轮

除了正确的轮胎充气压力以及正确的车轮定位之外，轮胎的使用寿命还取决于您的驾驶方式。突然加速、高速入弯以及强力制动会加剧轮胎的磨损。在较高的车外温度下及不平整路面上行驶时，胎面的磨损也会加重。

正如发动机一样，轮胎也需要正确的运行条件。如果能够以正确的方式使用，轮胎会成为您的 Porsche 车辆上耐用且安全的部件。

为确保您个人以及其他道路使用者的安全，请您务必遵循以下说明。

### 载荷和车速

▷ 不要让您的车辆超载。注意车顶载荷。

下列状况比较危险：

- 超载
- 轮胎气压不足
- 高速行驶
- 车外温度高（例如假日行车）

### 轮胎气压

轮胎充气压力必须符合规定值。

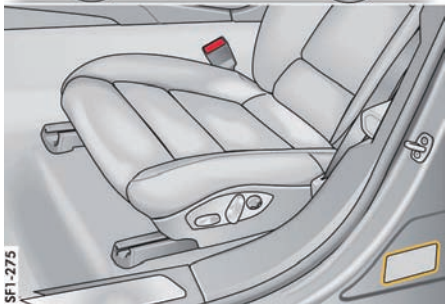
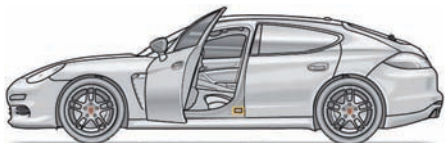

您可以在以下位置找到有关轮胎气压的信息：

- 在驾驶员侧门槛区域左侧的标牌上和“技术数据”中；
- ▷ 请参见第 290 页的“冷态 (20°C) 下的轮胎气压”章节。

这些数值适用于冷态 (20°C) 下的轮胎。

- ▷ 至少每 2 周检查一次轮胎气压。务必在轮胎处于冷态时进行检查。
- ▷ 请参见第 110 页的“轮胎气压菜单 (轮胎气压监控系统, TPM)”章节。

当轮胎处于热态时，轮胎充气压力会增大。

- ▷ 切勿在热态下为轮胎放气。这会使轮胎气压下降到规定值以下。

气门帽对气门起到保护作用，可以阻挡灰尘和污物，以免因此造成漏气。

- ▷ 务必拧紧气门帽。
  - ▷ 如果气门帽丢失，请立即换上新的气门帽。
- 轮胎气压不足可能导致轮胎过热，并因此损坏，虽然其中有些损坏并不明显。隐性轮胎损坏无法通过校正轮胎气压来消除。

### 轮胎损坏

使用高压清洗机械进行清洗可能会损坏轮胎。

- ▷ 请参见第 241 页的“高压清洗设备、蒸汽清洗机”章节。



**警告**

隐性轮胎损坏。

轮胎可能会发生爆胎，特别是在高速行驶时。

- ▷ 应定期检查轮胎（包括轮胎侧壁）是否有异物、刻痕、切口、裂纹和突起。
- ▷ 缓慢驶过路缘，并尽可能与其垂直。
- ▷ 避免驶过过陡或过尖的路缘。
- ▷ 如有疑问，请让专家检查车轮（特别是内侧）。

基于安全理由，如果轮胎出现以下损坏，必须更换轮胎：

- 可能导致帘布层断裂的轮胎损坏。
- 轮胎在失压或出现其他损坏后承受热过载或机械过载。



**信息**

在任何情况下都不得维修轮胎。

### 路缘

轮胎与路缘或带有尖锐棱边的物体（例如石块）发生猛烈撞击或尖角撞击会造成不易觉察的轮胎损坏，这种损坏在日后才能显现出来。根据撞击的强度，也有可能损坏轮辋凸缘。

### 存放车轮

- ▷ 务必将车轮存放在凉爽、干燥且阴暗的地方。不带车轮的轮胎应直立存放。
- ▷ 请勿在低于 -15°C 的环境温度下存放夏季轮胎或停放安装有夏季轮胎的车辆。
- ▷ 避免与汽油、机油和油脂接触。

### 轮胎绝不能使用超过 6 年。

轮胎会随着存放和使用时间加长变得更加耐磨的说法是毫无根据的。

化学添加剂会使橡胶随着时间推移而失去弹性并脆化。

从轮胎侧壁上的 DOT 代码可以看到轮胎的寿命。例如，如果最后四个数字是 1211，表示轮胎是在 2011 年第 12 周生产的。



## 胎面花纹

胎面花纹越少，遇水侧滑的危险越大。

- ▷ 基于安全理由，在轮胎的磨损指示（嵌在胎纹沟内的指示块，1.6 mm 高）出现之前，就应该更换轮胎。

如果冬季轮胎的胎面花纹深度低于 4 mm，则不再适合使用。

- ▷ 请定期检查胎面花纹，特别是在长途行驶之前和之后。

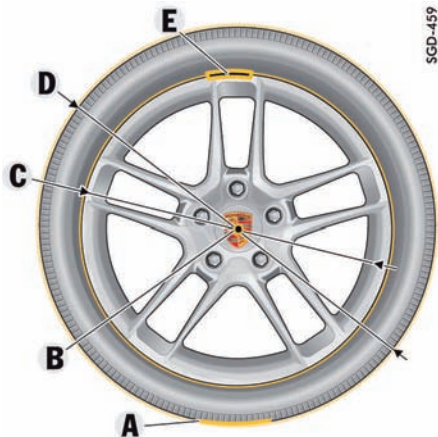

- A - 不平衡区域或配重点
- B - 车桥中心
- C - 轮辋直径
- D - 轮胎直径
- E - 轮辋上通常承受重量的区域

## 平衡调节

- ▷ 只能由专业人员进行车轮平衡校准。  
请向合格的专业维修中心咨询。我们建议您让 Porsche 中心执行这项工作，因为他们拥有经过培训的维修中心专业人员，并且备有必要的零件和工具。
- ▷ 作为预防措施，请在春季对装备夏季轮胎的车轮进行平衡校准，在冬季来临之前对配备泥地轮胎和雪地轮胎的车轮进行平衡校准。
- ▷ 进行轮胎平衡校准时，只允许使用规定的平衡块。  
切勿让自粘平衡块接触清洗剂，否则平衡块可能会掉落。

- ▷ 不平衡的车轮可能会影响车辆的操纵性能和车轮的使用寿命。因此，需要按照以下要求对车轮进行平衡调节：

**允许的最大不平衡重量：**

<b>动态</b>	<b>2,5g</b>
(凸缘)	(单侧)

在车辆出厂前，原装车轮的车轮定位已经由工厂校准完毕。

## 带轮胎气压监控系统 (TPM) 传感器的车轮

- ▷ 在更换车轮前，检查并确认车轮与车辆上的 TPM 系统匹配。
- ▷ 请让 Porsche 中心对此进行检查。

## 更换车轮

- ▷ 拆下车轮后，应在每个车轮上标出转动方向标记和位置标记。  
示例：  
FR（右前）、FL（左前）、RR（右后）和 RL（左后）。
- ▷ 务必按照标记装配车轮。

## 车轮定位

不均匀的胎面花纹磨损表明车轮定位不正确。如果发生这种情况，应对车辆进行检查。

- ▷ 请向合格的专业维修中心咨询。我们建议您让 Porsche 中心执行这项工作，因为他们拥有经过培训的维修中心专业人员，并且备有必要的零件和工具。

### 警告

行驶过程中的颠簸或振动

在行驶过程中，如果发生颠簸或振动，可能是由于轮胎或车辆损坏造成的。您可能失去对车辆的控制。

- ▷ 立即降低车速，但不要紧急制动。
- ▷ 停车检查轮胎。  
如果无法查出故障原因，请把车开到离您最近的合格的专业维修中心。  
我们建议您让 Porsche 中心进行这项工作，因为他们拥有经过培训的维修车间专业人员，并且备有必要的零件和工具。

## 更换轮胎

- ▷ 安装新轮胎前，请查明当前许可状态。
- ▷ 请仅使用经 Porsche 测试并认可品牌的轮胎。

**只能安装相同品牌、相同型号以及带有相同规格编码（例如“NO”、“N1”等）的轮胎。**

在初始阶段，轮胎还不能达到其最大的附着摩擦力。

- ▷ 在最初的 100 到 200 km 内，行驶速度不要超过中等车速。

如果只在一个车桥上安装新轮胎，则前后桥轮胎不同的胎面花纹深度可能会导致车辆的行驶特性与之前相比发生明显的改变。特别是在后桥上安装新轮胎时，这种感觉会更加明显。

但是，这种影响会随着轮胎使用里程的增加而不断变小。

- ▷ 根据变化的车辆操控性调节您的驾驶方式。轮胎只能由专业人员进行安装。
- ▷ 当更换有故障的轮胎时，应注意确保同一车桥上两个轮胎之间的胎面花纹深度相差不超过 30%。
- ▷ 请勿使用来源不明的二手轮胎。

## 气门

请遵循有关的装配和更换说明：

- ▷ 仅使用专用于轮胎气压监控系统 (TPM) 的原装 Porsche 气门。
- ▷ 只要更换轮胎就对 TPM 气门和传感器进行检查，必要时予以更换。我们建议您让 Porsche 中心执行这项工作，因为他们拥有经过培训的维修中心专业人员，并且备有必要的零件和工具。
- ▷ 利用气门帽保护气门芯，使其不受污染。气门芯脏污可能导致轮胎逐渐漏气。
- ▷ 请仅使用塑料气门帽

## 冬季轮胎

### 警告

超过最高允许车速。

超过最高允许车速将会损坏轮胎。轮胎可能会因此发生爆胎。

- ▷ 一定要遵守相应轮胎的最大允许车速要求。
- ▷ 必须将写有最高允许车速的标签贴在驾驶员的视野范围内。  
遵守国家 / 地区规定的相关法律

- ▷ 请在寒冷季节来临之前及时为前后车桥安装冬季轮胎。  
Porsche 中心将乐于为您提供适当的建议。
- ▷ 安装新轮胎前，请查明当前许可状态。
- ▷ 请仅使用经 Porsche 测试并认可品牌的轮胎。

## **i** 信息

建议当环境温度低于 7°C 时为车辆安装冬季轮胎，原因是夏季轮胎的行驶性能在低温下会降低，舒适性也会因此而降低。例如，当在干燥和湿滑路面上挪车或加速出弯时，可能会出现轮胎导致的颤抖噪音。

极低的温度（低于 -15°C）可能会对夏季轮胎造成永久性损坏。

如果冬季轮胎的胎面花纹深度低于 4 mm，则不再适合使用。

- ▷ 请注意除冬季轮胎之外，全季轮胎也属于 M+S 轮胎级别。

## 更换车轮

- ▷ 拆下车轮后，应在每个车轮上标出转动方向标记和位置标记。  
示例：FR（右前）、FL（左前）、RR（右后）和 RL（左后）。
- ▷ 务必按照标记装配车轮。

## **i** 信息

在冬季期间，车上携带一些物品将会非常有用：例如清除冰雪用的手刷和塑料刮刀以及撒在冻结斜坡上避免打滑的干沙子。

## 雪地防滑链

雪地防滑链只适用于在“技术数据”章节下列出的轮胎/车轮组合，并且只允许安装在后桥上。

- ▷ 请仅使用由 Porsche 推荐和认可的细链雪地防滑链，以保证轮罩和链条之间有足够的间隙。

有关经认可的雪地防滑链的信息：

- ▷ 请参见第 289 页的“车轮、轮胎”章节。
- ▷ 安装防滑链之前，先清除轮罩上累积的冰雪。
- ▷ 请遵守有关最高车速的现行国家/地区法规。

## 厚垫片

如果安装了 5 mm 的厚垫片，则不允许使用雪地防滑链。

### 注释

如果在安装了厚垫片的情况下使用雪地防滑链，则存在损坏后轮罩的风险。

- ▷ 安装雪地防滑链时，必须从后桥上拆除厚垫片。



- A - 标称宽度 (mm)
- B - 高宽比 (%)
- C - 子午线轮胎保护带类型编码字母
- D - 轮辋直径 (英寸)
- E - 负重级别代码编号
- F - 车速编码字母

## 子午线轮胎上的铭文

### 车速编码字母

车速编码字母 F 表示此轮胎的最高允许速度。该编码字母标示在轮胎侧壁上。

T 最高 190 km/h  
H 最高 210 km/h  
V 最高 240 km/h  
W 最高 270 km/h  
Y 最高 300 km/h

(Y) 和 Y 级轮胎一样，最高允许车速为 300 km/h。

在达到轮胎最大承载能力的 85% 时也能使车速超过 300 km/h（对于超过 300 km/h 的车速，需要向轮胎制造商确认）。



### 信息

如果轮胎的最高额定速度低于规定的最高车速，则只有当轮胎侧壁上带有 M+S 标识时才能安装。请注意除冬季轮胎之外，全季轮胎也存在速度限制并采用上述标识。



- A - 轮辋宽度（英寸）
- B - 轮辋凸缘轮廓编码字母
- C - 深槽轮辋标志
- D - 轮辋直径（英寸）
- E - 双峰式轮辋
- F - 轮辋偏置距（mm）

### 合金车轮上的铭文

信息刻印在轮胎气门附近的轮辐背面。

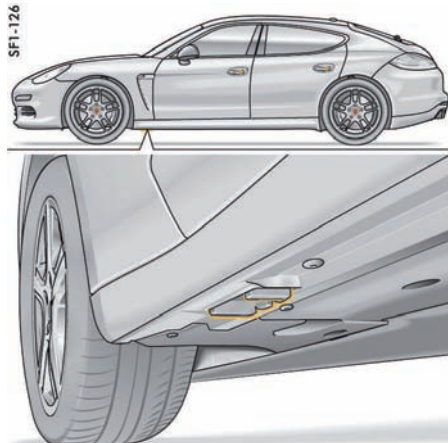

用于举升平台和千斤顶的前部举升点

### 使用举升平台、滚轮式千斤顶或标准千斤顶升起车辆

- ▷ 只能在前部和后部提供的举升点处举升车辆。
- ▷ 将车辆开到举升平台上之前，确保举升平台与车辆之间有足够的空间。
- ▷ 为避免造成严重损坏，切勿在发动机、变速箱或车桥处举升车辆。

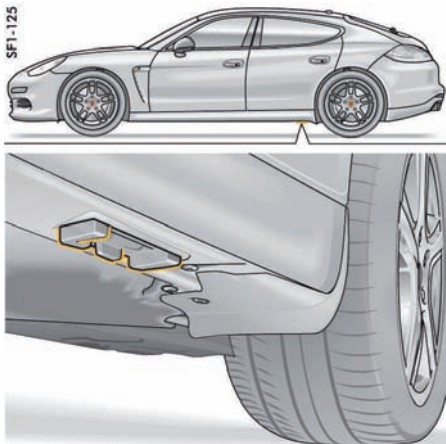

用于举升平台和千斤顶的后部举升点

### 举升配备水平高度控制系统的车辆

在驶上举升平台之前，或在使用举升平台、滚轮式千斤顶或标准千斤顶举升车辆之前，请先关闭自动水平高度控制系统。

有关打开和关闭水平高度控制的信息：

- ▷ 请参见第 196 页的“开启和关闭水平高度控制系统”章节。

## 更换车轮



**警告**

在车辆下方作业

车辆可能会从千斤顶上滑脱。

- ▷ 顶起车辆以及更换车轮时，确保车内无人。
  - ▷ 只能在规定的车底举升点举升车辆。
  - ▷ 切勿在上坡、下坡或向一侧倾斜的路面上使用千斤顶举升车辆。
  - ▷ 千斤顶只适用于在更换轮胎时顶起车辆。
  - ▷ 如果必须在车底进行工作，一定要将车辆停放在坚固支撑物上。
- 车用千斤顶不适用于此目的。



**信息**

更换车轮所需的工具（例如千斤顶、车轮螺栓扳手、辅助装配工具）不作为标准装备随车提供。Porsche 中心将乐于为您提供适当的建议。



**信息**

前后桥上的轮胎和车轮尺寸不相同。

- ▷ 请勿将车轮安装在不匹配的车桥上。
- ▷ 仅在相关车桥上使用尺寸经过认可的车轮 / 轮胎。

1. 启用电动驻车制动器并将 PDK/Tiptronic S 选档杆移至位置 P。  
拔出驾驶员车匙或控制单元（针对配备保时捷免钥匙进入系统的车辆）。
2. 如有必要，打开危险警示灯。
3. 将楔块垫在另一侧的车轮下面，以固定车辆，防止溜车。
4. 稍稍松开待更换车轮的车轮螺栓。
5. 只能在指定的举升点处举升车辆。
6. 举升车辆，直到车轮离地。  
▷ 请参见第 258 页的“使用举升平台、滚轮式千斤顶或标准千斤顶升起车辆”章节。
7. 拆下 1 个或 2 个车轮螺栓（见相应图示）



SFI-164

将一个辅助装配工具拧入**未配备** PCCB 的车辆

8. 拧入辅助装配工具代替车轮螺栓。

#### 注释

存在损坏制动盘的风险。

▷ 更换车轮时，务必拧入辅助装配工具。

9. 拆下其余的车轮螺栓。

10. 取下车轮，放上新车轮。

▷ 请参见第 260 页的“车轮螺栓”章节。

11. 插入车轮螺栓并用手拧紧。



SFI-163

将**两个**辅助装配工具拧入**带有** PCCB 的车辆

12. 拆下辅助装配工具并拧入其余的车轮螺栓。  
开始只能以对角顺序逐个稍微拧紧螺栓，这样车轮才能够正确对中。

13. 必要时为轮胎充气。

▷ 请参见第 290 页的“冷态 (20°C) 下的轮胎气压”章节。

14. 完全降下车辆并取出千斤顶。

15. 按对角相对的顺序拧紧车轮螺栓。  
换车轮之后，立即使用扭矩扳手检查车轮螺栓的紧固扭矩是否符合规定 (160 Nm)。



#### 信息

更换车轮后，必须更新多功能显示器上的轮胎气压监控系统设置。

▷ 请参见第 110 页的“轮胎气压菜单（轮胎气压监控系统，TPM）”章节。

## 车轮螺栓

▷ 安装之前务必清洁车轮螺栓。

▷ 切勿在车轮螺栓上涂抹润滑脂。

▷ 更换损坏的车轮螺栓。

请仅使用为该车型特制的原装 Porsche 车轮螺栓，或按照 Porsche 规格和产品要求制造的同等质量的车轮螺栓。

## 紧固扭矩

车轮螺栓的紧固扭矩：160 Nm。

## 瘪气轮胎



### 信息

所有 Panamera 车型都不配备备胎。

1. 尽可能在远离行车道的地方停车。  
车辆必须停放在能够提供足够附着力且坚实而平整的路面上。
2. 打开危险警示灯。
3. 拉紧停车制动器。
4. 将 PDK/Tiptronic S 选档杆移至位置 P。
5. 摆正前轮。
6. 拔下驾驶员车匙，在配备保时捷免钥匙进入系统的车辆上关闭控制单元，以锁止方向盘，防止发动机起动。
7. 请所有乘客离开车辆。
8. 在车后适当距离处设置警示三角标牌。

### 加注补胎胶

补胎胶和带有压力测试仪的充气泵可以在行李厢中载货区下方的工具盘中找到。

有关工具包的信息：

- ▷ 请参见第 251 页的“工具包（非 PANAMERA S E-HYBRID）”章节。

补胎胶可以用来密封小的切口，特别是胎面花纹中的切口。

使用补胎胶密封轮胎只是一种紧急解决方案，使您可以将车辆驾驶到最近的维修中心。即使轮胎不漏气，也只能在紧急状况下短途行驶。

## 装有厚垫片的车轮螺栓

- ▷ 如果安装了厚垫片，则安装所有车轮时均必须使用长（49 mm）车轮螺栓。

有关装有厚垫片的车轮螺栓的信息：

- ▷ 请参见第 263 页的“厚垫片”章节。



### 警告

车轮螺栓不正确。

如果安装了厚垫片，则仅在使用长车轮螺栓（49 mm）时才能将车轮固定牢固。如果安装车轮时使用了短螺栓，则行驶过程中车轮可能会松动。

- ▷ 安装厚垫片之后，所有四个车轮上只能使用长车轮螺栓（49 mm）。
- ▷ 确保安装前轮时也使用长螺栓，以免更换车轮时混用不同长度的车轮螺栓。



## 防盗车轮螺栓

用于防盗车轮螺栓的转接器（套筒扳手）存放在行李厢地板下方的工具箱中。

- ▷ 如果需要在维修车间拆下车轮，不要忘记将防盗车轮螺栓的套筒与驾驶员车匙一起移交。
- ▷ 松开或拧紧带有防盗保护装置的车轮螺栓时，在车轮螺栓与车轮螺栓扳手之间必须使用转接器。
- ▷ 当定位套筒扳手时，确保其与车轮螺栓的齿完全接合。

补胎胶组件包括:

- 一个加注瓶
- 一根加注软管
- 一个气门旋转器
- 一个备用气门芯
- 一个最高允许车速提示胶贴
- 一个充气泵
- 操作说明

**警告**

轮胎和轮辋损坏。

补胎胶仅适用于轮胎微小损伤。如果轮辋已损坏,不得使用补胎胶。

- ▷ 仅在切口或穿孔不大于 4 mm 时才可使用补胎胶。
- ▷ 如果轮辋损坏,切勿使用补胎胶。

**警告**

补胎胶易燃且有害。

补胎胶高度易燃且有害健康。

- ▷ 使用补胎胶时,禁止点火、明火和吸烟。
- ▷ 避免接触到皮肤、眼睛或衣物。
- ▷ 将补胎胶放在远离儿童的地方。
- ▷ 请勿吸入蒸气。

接触到补胎胶时,应采取以下措施:

- ▷ 如果补胎胶接触皮肤或进入眼睛,应立即使用大量清水彻底清洗受影响的身体部位。
- ▷ 立即更换污染的衣物。
- ▷ 如果有过敏反应,应立即向医生求助。
- ▷ 如果吞咽了补胎胶,应立即彻底漱口并饮用大量的水。不要催吐。立即向医生求助。

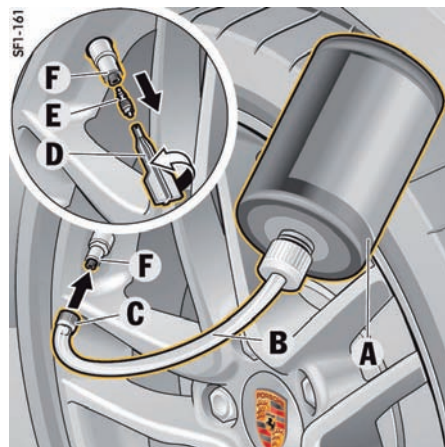

- A - 加注瓶
- B - 加注软管
- C - 加注软管塞
- D - 气门旋转器
- E - 气门芯
- F - 轮胎气门

**加注补胎胶**

1. 将刺破轮胎的物体留在胎内。
2. 从行李厢中取下补胎胶和不干胶贴。
3. 将不干胶贴粘在驾驶员视野范围内。
4. 摇动加注瓶 A。
5. 将加注软管 B 拧到加注瓶上。  
此时加注瓶打开。
6. 从轮胎气门 F 上拧下气门帽。
7. 用气门旋转器 D 从轮胎气门上拆下气门芯 E。  
将气门芯放在清洁干燥的地方。



8. 拔下加注软管 **B** 的塞子 **C**。
  9. 将加注软管推到轮胎气门上。
  10. 将加注瓶保持在高于轮胎气门的位置，用力挤压加注瓶，直到瓶内的补胎胶完全进入轮胎中。
  11. 从轮胎气门上拔下加注软管。
  12. 使用气门旋转器 **D** 将气门芯 **E** 牢固地拧入轮胎气门中。
  13. 将充气泵连接到车内的插座，为轮胎充气，使气压至少达到 2.5 bar。  
如果无法达到这一轮胎气压，则轮胎已严重损坏。  
请勿继续使用此轮胎。
  14. 将气门帽拧到轮胎气门 **F** 上。
  15. 驾驶大约 10 分钟后检查轮胎气压。  
如果轮胎气压低于 1.5 bar，请勿继续驾驶。  
如果气压数值大于 1.5 bar，则将气压校正到规定数值。
- ▷ 请参见第 290 页的“冷态 (20°C) 下的轮胎气压”章节。
16. 请向合格的专业维修中心咨询。我们建议您让 Porsche 中心执行这项工作，因为他们拥有经过培训的维修中心专业人员，并且备有必要的零件和工具。
- ▷ 还要遵循单独的补胎胶操作说明。



#### 警告

轮胎气压损失。

沾有补胎胶的轮胎气压传感器无法正确确定轮胎气压。

- ▷ 更换有故障的轮胎时，还必须更换轮胎气压传感器。



#### 警告

轮胎损坏

使用补胎胶密封已损坏的轮胎只是一种紧急解决方法。

- ▷ 请尽快到专业维修中心更换轮胎。  
告知专业维修中心轮胎中含有补胎胶。
- ▷ 避免急加速和高速入弯。
- ▷ 遵守 80 km/h 的最高车速限制。
- ▷ 务必遵守补胎胶及充气泵的安全和操作说明，这些说明在单独成册的操作说明中给出。

## 厚垫片



#### 警告

厚垫片使用不当。

只允许将 5 mm 的厚垫片安装到后桥上。如果前桥上安装这种厚垫片，将无法保证行车安全。

厚垫片只能和经 Porsche 认可的车轮一起使用。

- ▷ 仅在后桥上使用厚垫片，且仅和经 Porsche 认可的车轮一起使用。

安装厚垫片前，查看当前许可轮胎的状态。

#### 注释

如果在安装了厚垫片的情况下使用雪地防滑链，则存在损坏后轮罩的风险。

- ▷ 安装雪地防滑链时，必须从后桥上拆除厚垫片。
- ▷ 安装和拆卸厚垫片：  
请向合格的专业维修中心咨询。我们建议您让 Porsche 中心执行这项工作，因为他们拥有经过培训的维修中心专业人员，并且备有必要的零件和工具。

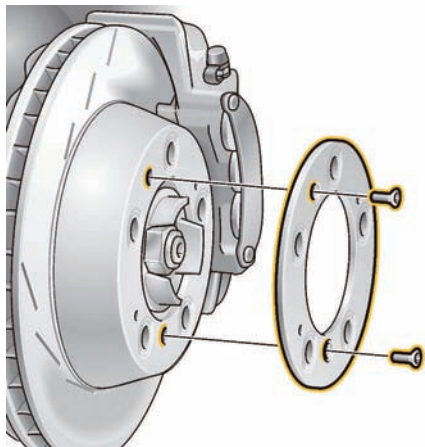

SA1-359

### 拆卸厚垫片

1. 拧下轮毂上的两个沉头螺钉 (M6x16)。
2. 拆下厚垫片。
3. 使用短沉头螺钉 (M6 x 12) 固定制动盘。  
紧固扭矩为 10 Nm。
4. 安装车轮并拧紧。  
紧固扭矩为 160 Nm。

有关安装车轮的信息：

- ▷ 请参见第 255 页的“更换车轮”章节。

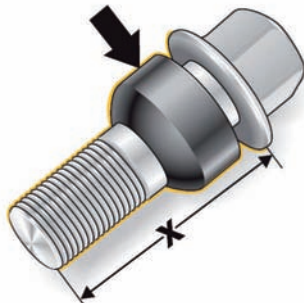

带黑色球面盖环的长车轮螺栓

### 装有厚垫片的车轮螺栓

- ▷ 如果安装了厚垫片，则安装所有车轮时都必须使用长 (49 mm) 车轮螺栓。

为了便于识别，长车轮螺栓上（箭头）的可移动球面盖环采用电镀黑色。

车轮螺栓的紧固扭矩：160 Nm。

SF1-360



**警告**

车轮螺栓不正确。

如果安装了厚垫片，则仅在使用长车轮螺栓 (49 mm) 时才能将车轮固定牢固。如果安装车轮时使用了短螺栓，则行驶过程中车轮可能会松动。

- ▷ 安装厚垫片之后，所有四个车轮上只能使用长车轮螺栓 (49 mm)。
- ▷ 确保安装前轮时也使用长螺栓，以免更换车轮时混用不同长度的车轮螺栓。

## 电气系统

为避免电气或电子系统出现损坏和故障，电气附件的安装工作应由合格的专业维修中心进行。我们建议您让 Porsche 中心进行这项工作，因为他们拥有经过培训的维修车间专业人员，并且备有必要的零件和工具。

▷ 请仅使用 Porsche 许可的附件。



### 警告

对电气系统进行操作时出现短路。

操作车辆的电气系统可能会引起短路。这类短路可能会引起火灾。

▷ 在对车辆电气系统进行任何操作之前，必须将蓄电池负极端子断开。

## 继电器

只能由授权的维修中心对继电器进行检查或更换。

## 更换保险丝

为避免由于短路和过载造成电气系统损坏，各个电路都由保险丝保护。

行李厢内有一个保险丝盒。仪表板外侧两端有两个附加保险丝盒。

1. 关闭保险丝熔断的用电设备。
2. 打开保险丝盒盖。
3. 使用塑料夹钳 D 从槽中拆下相应的保险丝，以便进行检查。

熔断的保险丝可以通过烧熔的金属片识别。

4. 只能用具有相同额定值的保险丝进行更换。我们建议您使用原装 Porsche 保险丝进行更换。



### 信息

如果保险丝反复熔断，必须立即排除故障原因。

- ▷ 请向合格的专业维修中心咨询。我们建议您让 Porsche 中心执行这项工作，因为他们拥有经过培训的维修中心专业人员，并且备有必要的零件和工具。
- ▷ 更换保险丝时应使用塑料夹钳，可在仪表板上的保险丝盒盖中找到。
- ▷ 在仪表板上的两个保险丝盒盖上都有备用保险丝（左侧：7.5 A 和 10 A；右侧：20 A 和 25 A）。

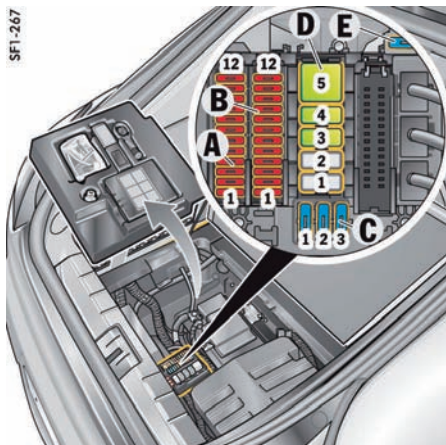

行李厢内的保险丝 / 继电器盒 (非 Panamera S E-Hybrid):

- A - 保险丝座
- B - 保险丝座
- C - 保险丝座, 慢熔保险丝
- D - 继电器座
- E - 增幅保险丝

#### 打开行李厢内的保险丝盒和继电器盒盖 (非 Panamera S E-Hybrid)

- ▷ 打开行李厢地板并取出工具箱。

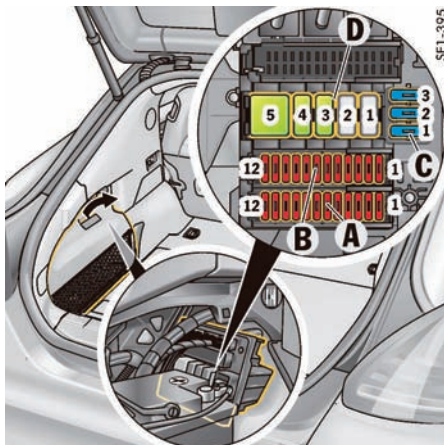

Panamera S E-Hybrid 行李厢内的保险丝 / 继电器盒:

- A - 保险丝座
- B - 保险丝座
- C - 保险丝座, 慢熔保险丝
- D - 继电器座

#### 打开行李厢内的保险丝盒和继电器盒盖 (Panamera S E-Hybrid)

- ▷ 拉动舱口盖上的把手 (箭头)。
- ▷ 将已打开的舱口盖放在行李厢地板上。

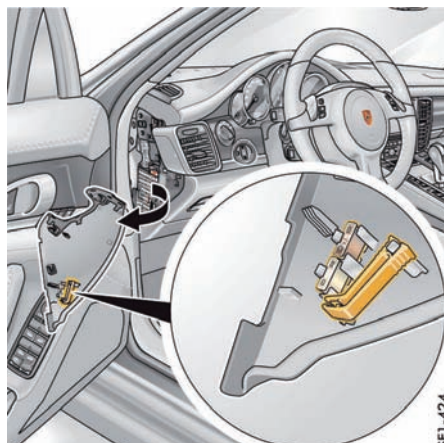

塑料夹钳

#### 打开仪表板左侧和右侧的保险丝盒盖

1. 使用螺丝刀小心地撬起塑料护盖 (箭头) 并将其拆下。  
盖的内侧标有各个保险丝的位置。
2. 用塑料夹钳小心地拆下保险丝。  
▷ 在两个保险丝盒盖上都有备用保险丝 (左侧: 7.5 A 和 10 A; 右侧: 20 A 和 25 A)。

## 仪表板左侧的保险丝盒

编号	名称	A
1	转向柱开关	7.5
2	组合仪表	7.5
3	未使用	
4	用于 Sport Chrono 的附加仪表	5
5	空调, 前部 + 后部	10
6	倒车摄像头、环回泊车视觉	5
7	LHD: 电动停车制动器按钮	5
9	LHD: 转向柱调节	15
10	LHD, 非混合动力发动机: PDK 控制单元	25
	混合动力发动机: Tiptronic S 控制单元	15
11	左后电动车窗	25
12	RHD: 左前电动车窗	25
13	混合动力发动机: 踏板传感器	5
14	氙气大灯 / 双氙气大灯 / LED 灯, 左侧	7.5
15	内后视镜 诊断插座 停车辅助系统 前摄像头	5
16	LHD 非混合动力发动机: PDK 控制单元、离合器传感器 RHD 非混合动力发动机: 空调、日照传感器	5
	混合动力发动机: 变速箱控制单元、变速箱选档杆	10
17	混合动力发动机: 电源电子装置、 轴促动器	5
18	混合动力发动机: 助力转向	5
19	PDLS/PDLS 升级版控制单元	5
20	LHD: 点火锁控制单元、灯光开关 RHD: 电视调谐器	5
21	LHD: 左前车门中控锁 RHD: 电话 / 手机充电器	25 5
22	LHD: 转向锁	5

编号	名称	A
23	<b>仅限左侧驾驶车辆:</b> 右后 / 右前转向指示灯 左前示廓灯 右侧近光灯 右侧远光灯 前部侧面转向指示灯 左前弯道灯 双音喇叭 起动机继电器 危险警示灯开关指示灯 点火锁照明 脚底灯 点火锁防拆锁 加热式清洗器喷嘴	30
24	<b>仅限左侧驾驶车辆:</b> 左后 / 左前转向指示灯 右前示廓灯 左侧近光灯 左侧远光灯 右前弯道灯 右侧 / 左侧百叶窗元件 大灯光束调节	30
25	<b>仅限左侧驾驶车辆:</b> 转向锁 加油口盖关闭 / 开启 前 / 后挡风玻璃清洗器泵 Servotronic (伺服电子系统)	15
26	LHD: 大灯清洗系统	30
27	点火线圈	15
28	混合动力发动机: 凸轮轴控制器列 1、凸轮轴控制器列 2、 调节活门阀	15
29	机油油位传感器、凸轮轴传感器	7.5
30	三元催化器后的氧传感器	7.5
31	非混合动力发动机: 发动机电动控制阀 混合动力发动机: 二次空气泵 1 的继电器、真空泵的继电器 促动器、油箱泄漏诊断泵	15 5
32	发动机控制单元	20
33	风扇促动器	5

编号	名称	A
34	非混合动力发动机: 发动机控制阀 混合动力发动机: 流量控制阀、油箱通风阀、冷却水切断 阀、机油压力控制阀、二次空气阀 1、 二次空气阀 2、主水泵阀、水阀 3 电机	10 30
35	三元催化器前的氧传感器	10
36	非混合动力发动机: 油箱泄漏检测 / 冷却水切断阀 混合动力发动机: 变速箱油泵继电器	5
37	混合动力发动机: 冷却液持续运行泵、机油油位传感器、 高温回路的水泵	15
38	前点烟器、行李厢插座	20
39	不带记忆功能的左前座椅调节	30
40	RHD: 中控台、手套箱内的插座	20
41	PSM 控制单元	10
42	顶置控制台中的车内灯	7.5
43	自适应巡航定速控制系统 (ACC)	5
44	混合动力发动机: 轴促动器	30
45	混合动力发动机: 电源电子装置	5
46	混合动力发动机: 高压蓄电池系统	15
47	可倾 / 滑动式天窗驱动装置	30
48	挡风玻璃雨刷器	30
49	发动机控制单元	5
50	混合动力发动机: 两位三通阀 水泵继电器 空调继电器	7.5
51	带记忆功能的左前座椅调节	30
52	左后座椅调节	20

编号	名称	A
53	循环泵	10
54	雨量传感器	5
55	未使用	
57	空调系统风扇	40

LHD = 左侧驾驶车辆

RHD = 右侧驾驶车辆

## 仪表板右侧的保险丝盒

编号	名称	A
1	轮胎气压监控系统控制单元	5
3	前排座椅加热	30
4	后排座椅加热	30
5	右后座椅调节	20
8	带记忆功能的右前座椅调节	30
9	RHD: 电动停车制动器按钮	5
10	LHD: 手持电话、手机充电器	5
	RHD: 转向柱调节	15
11	LHD: 电视调谐器	5
	RHD: PDK 控制单元	25
12	LHD: 电话	5
14	氙气大灯 / 双氙气大灯 / LED 灯, 右侧	7.5
15	未使用	
16	前摄像头	5
17	PSM 控制单元	5
18	LHD: 空调、制冷剂压力传感器、空气质量传感器、日照传感器	5
	RHD 非混合动力发动机: PDK 控制单元	
	RHD 混合动力发动机: 变速箱控制单元、变速箱选档杆	10
19	未使用	
20	安全气囊控制单元	7.5
21	重量检测功能控制单元	5
22	转向柱开关	5

编号	名称	A
23	ACC 继电器	5
24	前排座椅通风	7.5
25	后排座椅通风	7.5
26	未使用	
27	前部中控台插座、后排点烟器	20
28	不带记忆功能的右前座椅调节	30
29	LHD: 后部中控台、手套箱和后部大型中控台内的插座	20
30	大型后部中控台内的 230 V 插座	30
31	冷藏箱	15
32	后座娱乐设施	7.5
33	<b>仅限右侧驾驶车辆:</b> 右后 / 右前转向指示灯 左前示廓灯 右侧近光灯 右侧远光灯 前部侧面转向指示灯 左前弯道灯 双音喇叭 起动机继电器 危险警示灯开关指示灯 点火锁照明 脚底灯 点火锁防拆锁 加热式清洗器喷嘴	30
34	<b>仅限右侧驾驶车辆:</b> 左后 / 左前转向指示灯 右前示廓灯 左侧近光灯 左侧远光灯 右前弯道灯 右侧 / 左侧百叶窗元件 大灯光束调节	30
35	<b>仅限右侧驾驶车辆:</b> 转向锁 加油口盖关闭 / 开启 前 / 后挡风玻璃清洗器泵 Servotronic (伺服电子系统)	15

编号	名称	A
36	RHD: 大灯清洗系统	30
38	未使用	
39	PSM 控制单元	25
41	LHD: 右前电动车窗	25
42	右后电动车窗	25
43	报警喇叭	5
44	未使用	
45	混合动力发动机: 高压充电器	5
46	RHD: 右前电动车窗	25
47	燃油泵控制单元	25
48	喇叭 (双音喇叭)	15
49	诊断插座	5
50	RHD: 点火锁控制单元、灯光开关	5
52	RHD: 转向锁	5
53	未使用	
54	混合动力发动机: 真空泵	30
55	未使用	
56	混合动力发动机: 变速箱油泵	60
57	PSM 泵控制单元	40

LHD = 左侧驾驶车辆

RHD = 右侧驾驶车辆

## 行李厢内的保险丝座和继电器座

编号	保险丝座 A	A
1	混合动力发动机：高压蓄电池系统	10
2	扰流板挡板 (Turbo)	10
4	自动起动 / 停止控制单元	30
5	自动起动 / 停止控制单元	30
6	差速锁	10
7	非混合动力发动机：差速锁	30
	混合动力发动机：音频放大器 (ASK Sound、Bose®)	25
8	副低音音箱 (Bose®、Burmester®)	30
9	电动尾门	25
10	PASM 控制单元	25
11	行李厢灯	5
12	PDCC 控制单元	10

编号	保险丝座 B	A
1	右侧日间行车灯 右侧尾灯 右侧倒车灯 左后雾灯 右侧制动灯 高位制动灯 遮阳卷帘 电动转向锁 后窗雨刷器 加热式后窗 车内监控 / 倾斜传感器 PASM 发动机控制单元 前车门安全灯 / 路边灯 前部车内灯 / 阅读灯 后部车内灯 定位灯 牌照灯 发动机转速霍尔传感器 1+3 车内灯	15

编号	保险丝座 B	A
2	左侧日间行车灯 左侧尾灯 左侧倒车灯 右后雾灯 左侧制动灯 后车门安全灯 / 路边灯 排气活门控制装置 加油口盖关闭 伸出 / 缩回扰流板	15
3	尾门关闭机构 加油口盖开启 收回 / 伸出后扰流板 遮阳卷帘	30
4	报警喇叭	15
5	网关控制单元	5
6	加热式后窗	25
7	PASM 控制单元	5
8	网关控制单元	5
9	电动停车制动器	5
10	差速锁	10
11	PDCC 控制单元 混合动力发动机：高压蓄电池系统	10 5
12	后窗雨刷器	15

编号	保险丝座 C	A
1	PASM 压缩机	40
2	电动停车制动器	40
3	未使用	

编号	继电器座 D
1	加热式后窗
3	非混合动力发动机：扰流板挡板 (Turbo) 混合动力发动机：制冷继电器 (热交换器) 切断阀
4	非混合动力发动机：扰流板挡板 (Turbo)
5	PASM 压缩机

保险丝座 E (非混合动力发动机)	A
标准音频放大器	5
ASK Sound、Bose® 音频放大器	25
Burmester® 音频放大器	30

LHD = 左侧驾驶车辆

RHD = 右侧驾驶车辆

## 蓄电池 (12 V)

12 V 蓄电池位于行李厢地板下工具箱的下方。对于 Panamera S EHybrid, 蓄电池位于车辆左侧的行李厢中的舱口盖后面。

- ▷ 只能在专业的维修中心技术人员拆卸及安装蓄电池。



### 警告

触电、短路或失火。

接触车上的带电零件可能会触电。

对车辆电气系统进行操作时可能会造成短路, 这类短路可能会引起火灾。

- ▷ 在对车辆电气系统进行任何操作之前, 必须将蓄电池负极端子断开。
- ▷ 确保工具或导电的首饰 (耳环、项链、表链等) 不会与车上的带电部件接触。



### 警告

爆鸣气起火或爆炸。

对铅酸蓄电池进行充电时, 会产生高度易爆炸的爆鸣气。

- ▷ 在对车辆电气系统进行任何操作之前, 必须将蓄电池负极端子断开。
- ▷ 切勿用干布擦拭蓄电池, 以免产生静电。
- ▷ 在接触蓄电池之前, 先与车辆接触, 释放身体所带的静电荷。

- ▷ 请勿在蓄电池附近吸烟, 请勿使用明火。小心电缆接触等情况下产生的飞溅火花。
- ▷ 只能在开阔或通风良好的场地进行车辆作业。

### 注释

存在发生短路、火灾及损坏发电机和电子控制装置的风险。

- ▷ 只能由专业的维修中心技术人员拆卸及安装蓄电池。
- ▷ 在对车辆电气系统进行任何操作之前, 必须将蓄电池负极端子断开。
- ▷ 确保工具或导电的首饰 (耳环、项链、表链等) 不会与车上的带电部件接触。
- ▷ 切勿将充电电缆 / 跨接导线直接连接到蓄电池。这可能会损坏蓄电池传感器。一定要将充电电缆 / 跨接导线连接至发动机舱内的跨接导线起动脉子。

有关外部电源 / 跨接起动的信息:

- ▷ 请参见第 272 页的“外部电源, 跨接起动”章节。

## 注意蓄电池上的警告信息



阅读操作说明



佩戴护目装置



勿让儿童靠近



爆炸的危险

蓄电池正在充电时, 会产生高度易爆混合物, 因此:



禁止点火、火花、明火和吸烟。

处理电缆和电气设备时应避免造成火花和短路。

如果是带有中央通风装置的蓄电池, 软管管口处的爆炸性气体浓度会更高。气体通风软管不可扭结或被脏物堵塞。



存在化学灼伤的风险

蓄电池电解液具有高度的腐蚀性, 因此: 请佩戴安全手套和护目装置。

不要倾斜蓄电池, 否则电解液会从通风口溢出。

急救

如果电解液溅入眼中, 应立即用大量清水冲洗几分钟。

立即向医生求助。

如果电解液溅到皮肤上或衣物上, 应立即使用有泡沫的肥皂水中和, 并使用大量的水冲洗。

如果误饮了电解液, 应立即向医生咨询。



弃置

将废旧蓄电池交给蓄电池收集站。



切勿将废旧蓄电池与生活垃圾一起处理。



## 充电状态

如果蓄电池充电状态良好，可以防止出现启动故障，并且有利于确保更长的使用寿命。交通堵塞以及对噪音、废气和油耗的要求均会导致发动机转速降低，继而减少发电机的输出。而大量使用用电设备，则会导致电量需求明显提高。

### 为避免蓄电池的意外放电：

- ▷ 在市区慢行、短途行驶和排队等候时，应该关闭不需要的用电设备。
- ▷ 离开车辆时，请务必拔下驾驶员车匙；或者，对于配备保时捷钥匙进入系统的车辆，请务必关闭点火装置。
- ▷ 避免在发动机未运转时使用保时捷通讯管理系统 (PCM)。
- ▷ 请参见第 274 页的“对蓄电池进行充电”章节。

## 蓄电池的养护

- ▷ 保持蓄电池表面清洁、干燥。
- ▷ 确保端子卡箍和通风软管牢固固定。

## 冬季驾驶

在车外温度较低的情况下，蓄电池供电和储存电能的能力会有所下降。此外，在冬季，使用加热式后窗以及更频繁地使用辅助照明、风扇和挡风玻璃雨刷器等会加重蓄电池的负载。

- ▷ 在冬季来临之前应对蓄电池进行检查。

### 信息

使蓄电池保持在充足电的状态，以防其冻结。放完电的蓄电池在  $-5^{\circ}\text{C}$  就会冻结，而充满电的蓄电池在  $-40^{\circ}\text{C}$  才会冻结。

- ▷ 如果蓄电池冻结，必须在连接跨接导线之前对其进行解冻。

## 车辆的闲置

如果车辆在车库或维修中心闲置的时间过长，应关闭车门和罩盖。

- ▷ 拔下驾驶员车匙，或在必要时断开蓄电池。

### 信息

- ▷ 当断开蓄电池时，防盗警报系统将会停止工作。  
如果车辆在蓄电池断开之前已锁止，则在重新连接蓄电池时会触发警报。

停用防盗警报系统：

- ▷ 锁止车辆并再次解锁。

## 防盗警报系统、中控锁

- ▷ 中控锁和防盗警报系统的状态不会因断开蓄电池而改变。

### 信息

即使车辆没有使用，蓄电池也会放电。

- ▷ 为使蓄电池保持正常电量，必须约每 6 周对蓄电池进行一次充电或连接至涓流充电器。
- ▷ 将拆下的蓄电池存放在背光、阴凉但不会结霜的地方。

## 更换蓄电池

蓄电池会受到正常的磨损；其使用寿命主要取决于您的精心呵护、气候条件及使用情况（行驶距离、载荷）。

通过蓄电池外壳上的详细信息，无法确定所选蓄电池是否符合 Porsche 的所有特殊要求。

- ▷ 只能由专业的维修中心技术人员拆卸及安装蓄电池。
- ▷ 进行更换时，请仅选用符合您车辆特殊要求的蓄电池。  
车辆针对 AGM (Absorbent Glass Mat, 吸附式玻璃纤维棉) 蓄电池专门设计。只有使用 AGM 蓄电池，才能充分发挥车辆的功能性。我们建议您使用原装 Porsche 蓄电池。
- ▷ 在安装新蓄电池后，必须在控制单元内进行初始化。  
请向合格的专业维修中心咨询。我们建议您让 Porsche 中心执行这项工作，因为他们拥有经过培训的维修中心专业人员，并且备有必要的零件和工具。
- ▷ 请遵循蓄电池的处理说明。

## 车辆投入使用

连接蓄电池后或对完全放电的蓄电池充完后，需要执行以下几个简单的步骤：

1. 存储电动车窗的极限位置。  
有关存储电动车窗极限位置的信息：  
▷ 请参见第 77 页的“连接车辆蓄电池后存储车窗的极限位置”章节。
2. 设定轮胎。  
有关设定轮胎气压监控系统的信息：  
▷ 请参见第 110 页的“轮胎气压菜单（轮胎气压监控系统，TPM）”章节。
3. 为配备可倾/滑动式天窗的车辆存储极限位置。  
有关存储可倾/滑动式天窗极限位置的信息：  
▷ 请参见第 79 页的“存储可倾/滑动式天窗的极限位置”章节。

## 外部电源，跨接起动

如果蓄电池已完全放电，可以使用其他车辆的蓄电池进行起动，或通过跨接电缆将其他车辆的蓄电池作为外部电源。

两个蓄电池的输出电压值必须都是 12 V。救援蓄电池的容量 (Ah) 不得小于放电的蓄电池。放电的蓄电池必须正确连接至车辆电气系统。



**警告**

散热器风扇、传动皮带或发动机区域内的其他运动部件。

在发动机舱内进行操作时，手、手指、衣物（领带、袖子等）、项链或长发可能会被卷入散热器风扇或传动皮带等运动部件中。

即使发动机已关闭且车钥匙已拔出，散热器风扇仍可能突然运转（取决于具体的温度）。

- ▷ 在发动机和散热器风扇区域内进行操作时要格外小心。散热器和散热器风扇安装在车辆的前部。
- ▷ 应格外小心，确保肢体、衣物或首饰不会卷入散热器风扇、传动皮带或其他运动部件中。
- ▷ 正确布置跨接导线，避免发动机舱中的运动部件将其钩住。

### 警告

电气系统或跨接导线短路和失火

如果使用了不合适的跨接导线或跨接起动不正确，可能导致短路。这类短路可能会引起火灾。

- ▷ 请仅使用横截面足够大并且带有绝缘夹的标准跨接导线。务必遵循跨接导线制造商的使用说明。
- ▷ 两辆车不得相互接触，否则连接正极端子时会立即通电。
- ▷ 确保工具或导电的首饰（耳环、项链、表链等）不会与车上的带电部件接触。

### 警告

腐蚀性酸液。

铅酸蓄电池含有腐蚀性的酸液。

- ▷ 请勿倾斜蓄电池。

### 警告

爆鸣气起火或爆炸。

在跨接起动期间，铅酸蓄电池中会形成极其易爆的气体。

- ▷ 使火源（如明火、点燃的香烟或由于电缆接触而产生的火花）远离蓄电池。

### 注释

- ▷ 切勿将跨接导线直接连接至蓄电池。这可能会损坏蓄电池传感器。务必将跨接导线连接至发动机舱内的跨接导线起动端子。
- ▷ 连接跨接导线之前，必须对冻结的蓄电池进行解冻。

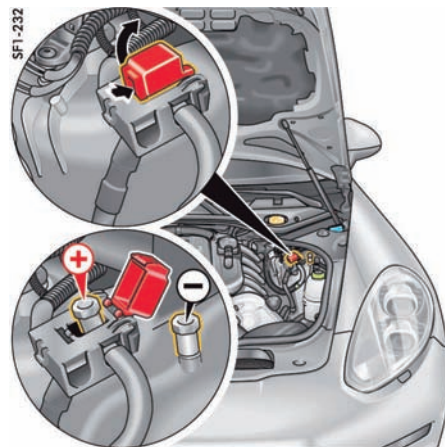

+ = 跨接起动正极端子

- = 跨接起动接地点

## 外部电源 / 跨接起动

务必遵循下列顺序：

1. 打开跨接起动正极端子 (+) 的盖。
2. 首先将正极导线连接到跨接起动正极端子 (+)，然后连接到救援蓄电池的正极端子。
3. 首先将负极导线连接至救援蓄电池的负极端子，然后连接至跨接起动接地点 (-)。
4. 使救援车辆的发动机以较高的转速运转。

5. 起动发动机。  
使用跨接导线尝试起动车辆时，请不要超过 15 秒。然后等待至少 1 分钟。
6. 首先将负极导线从跨接起动的接地点 (-) 上断开，然后从救援蓄电池的负极端子上断开。
7. 首先将正极导线从救援蓄电池的正极端子上断开，然后从跨接起动正极端子 (+) 上断开。
8. 关闭跨接起动正极端子 (+) 的盖。

## 对蓄电池进行充电

您的 Porsche 中心乐于为您推荐合适的充电器。

- ▷ 请务必遵循充电器制造商的使用说明。
  - ▷ 如果蓄电池冻结，则充电之前应首先解冻。
  - ▷ 为蓄电池充电时，确保通风良好。
1. 将充电器连接到跨接起动端子。  
只有在充电器连接正确的情况下，才可将其插入电源插座并开启。
  2. 打开充电器。
  3. 蓄电池充电后，先关闭充电器，然后再断开与蓄电池的连接。
- ▷ 请参见第 272 页的“车辆投入使用”章节。

## 更换灯泡 灯泡规格表

灯泡	型号	功率
辅助远光灯 (双氙气 大灯 / 带 PDLS 的双 氙气大灯)	H7	55 W
静态弯道灯 (配备 PDLS 的双氙气大灯)	H7	55 W

有关更换灯泡的信息：

- ▷ 请参见第 277 页的“更换静态弯道灯的灯泡”章节。
- ▷ 请参见第 278 页的“更换辅助远光灯灯泡”章节。

## 更换发光二极管和长寿命灯泡

LED 灯和车辆内所有灯都采用发光二极管作为长寿命灯泡。LED (发光二极管) 无法单独更换。更换双氙气大灯的气体放电灯泡的安装工作量较大。

- ▷ 应由合格的专业维修中心更换有故障的灯泡。我们建议您让 Porsche 中心进行这项工作，因为 Porsche 中心拥有经过培训的维修中心专业人员，并且备有必要的零件和工具。
- ▷ 有些国家 / 地区强制要求携带备用灯泡。Porsche 中心将乐于为您提供适当的建议。



**警告**

双氙气大灯部件可能会造成电击。

安装好的大灯带有高电压。

- ▷ 在大灯附近进行操作时，要格外小心。
- ▷ 请先关闭车灯和点火装置，再更换灯泡。

**注释**

存在因灯泡瓦数不正确而造成损坏的风险。如果使用了高瓦数的灯泡，可能会损坏大灯外壳。

- ▷ 请只使用符合本驾驶手册中规定的灯泡。

**注释**

存在短路造成损坏的风险。

- ▷ 更换灯泡时务必关闭相关用电设备。



**信息**

灯泡应保持干净无油脂。

- ▷ 切勿用手直接接触灯泡。  
更换灯泡时请垫上布或软纸。

# 大灯

## 注释

存在由于磨损和高温而造成大灯损坏的风险。  
▷ 不要在大灯区域内固定任何覆盖物（例如“防石击护板”或薄膜）。



## 信息

大灯可能由于温度和湿度的变化而起雾。当您驾驶足够远的距离后，雾气会消失。  
▷ 为确保最佳通风效果，请勿盖住大灯与车身之间的间隙。

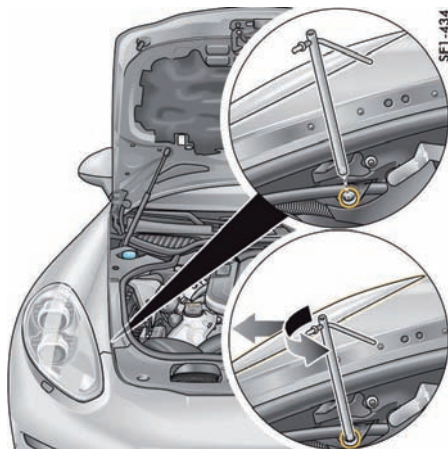

沿行驶方向松开右侧大灯

## 拆卸大灯

1. 关闭点火装置并拔下驾驶员车匙或（对于配备保时捷免钥匙进入系统的车辆）拔出控制单元。

有关从点火锁中取下控制单元的信息：

- ▷ 请参见第 150 页的“紧急操作 - 解锁驾驶员车匙 / 控制单元”章节。
2. 打开发动机舱盖。
  3. 从随车工具包中取出套筒扳手。

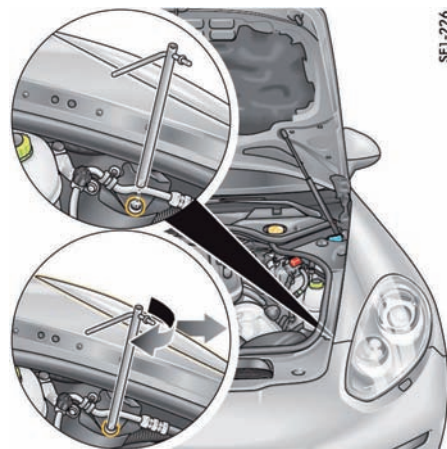

沿行驶方向松开左侧大灯

4. 将套筒扳手放到大灯释放机构上，然后（沿车辆行进的方向）顺时针转动左侧大灯 / 逆时针转动右侧大灯，直到您听到并感觉到大灯松开为止。  
大灯会自动向前移动约 10 mm。

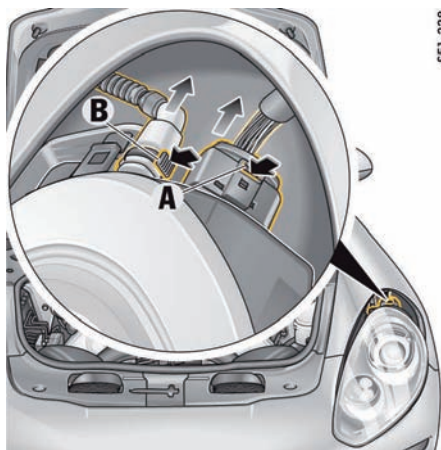

SF1-228

5. 用套筒扳手使解锁机构维持打开状态。同时，将大灯从前裙板后沿向斜上方拉起。将大灯放在前裙板上。  
例如，用布盖住前裙板，以免其表面受到损害（如出现划痕）。
6. 按压接头 A 上的分离凸舌并拔下接头。
7. 按压通气软管 B 的快速连接锁上的侧分离凸舌并将快速连接锁拨下。
8. 完全拉出大灯。

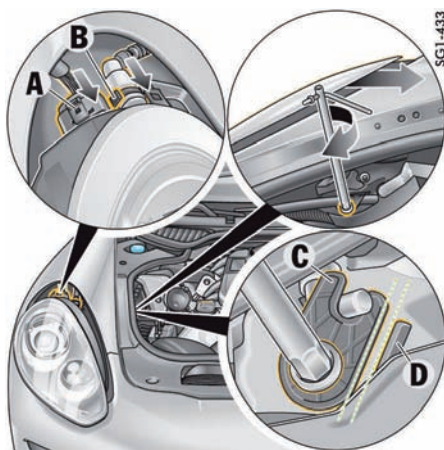

SG1-433

沿行驶方向锁止右侧大灯

### 安装大灯

1. 用套筒扳手打开大灯解锁机构并使其维持打开状态。将大灯插入维持壳上的后部导轨中。
2. 将接头 A 和通气软管 B 连接起来。
3. 将大灯滑入翼子板直到大灯超过极限位置约 10 mm 处，放下大灯前沿并将其滑入车辆的两个前支承点。
4. 将大灯向后按压到极限位置。同时，（沿车辆行进的方向）用套筒扳手顺时针转动右侧大灯，直到其牢固锁止。用套筒扳手逆时针转动左侧大灯。

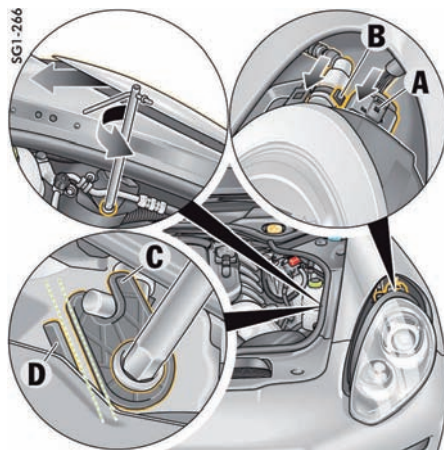

SG1-266

沿行驶方向锁止左侧大灯

5. 检查锁定杆 C（锁定杆 C 与基准肋 D 平行）的极限位置。
6. 拆下套筒扳手并放回工具包中。
7. 关闭发动机舱盖。

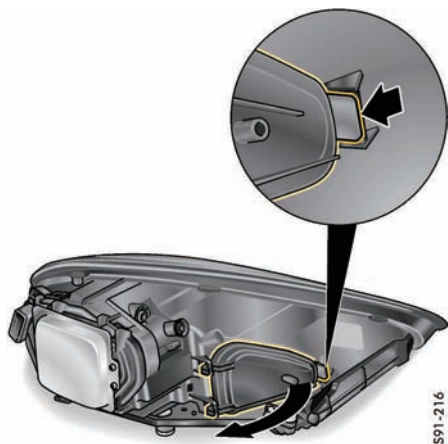

S91-216

## 更换静态弯道灯 / 辅助远光灯灯泡 更换静态弯道灯的灯泡

1. 拆下大灯。

有关拆卸大灯的信息：

▷ 请参见第 275 页的“拆卸大灯”章节。

2. 按下分离凸舌并打开护盖。

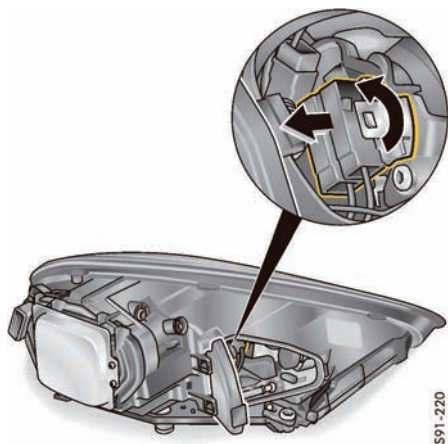

S91-220

3. 逆时针转动灯泡插座并将其拆下。

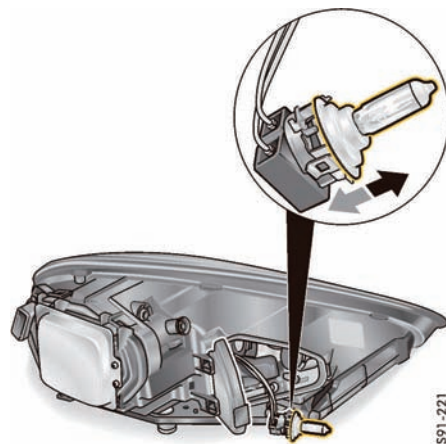

S91-221

4. 拆下有故障的灯泡并更换。确保灯泡已安装到正确位置。

5. 关闭大灯上的护盖。  
分离凸舌必须完全接合。

6. 安装大灯。

有关安装大灯的信息：

▷ 请参见第 276 页的“安装大灯”章节。

7. 检查灯泡的功能。

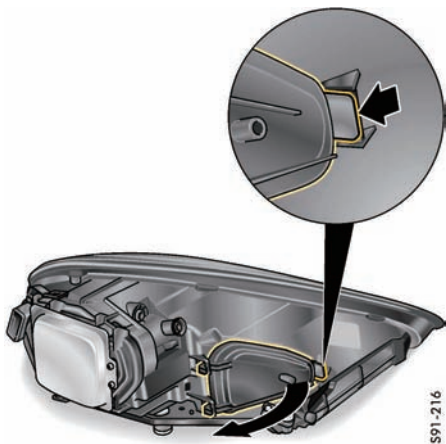

S91-216

### 更换辅助远光灯灯泡

1. 拆下大灯。

有关拆卸大灯的信息：

▷ 请参见第 275 页的“拆卸大灯”章节。

2. 按下分离凸舌并打开护盖。

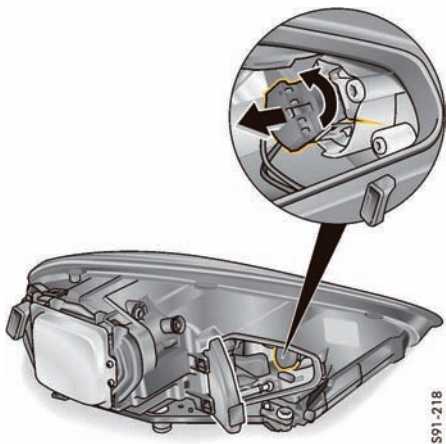

S91-218

3. 逆时针转动灯泡插座并将其拆下。

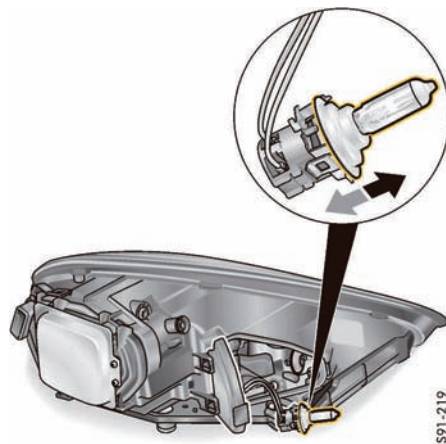

S91-219

4. 拆下有故障的灯泡并更换。确保灯泡已安装到正确位置。

5. 关闭大灯上的护盖。  
分离凸舌必须完全接合。

6. 安装大灯。

有关安装大灯的信息：

▷ 请参见第 276 页的“安装大灯”章节。

7. 检查灯泡的功能。



## 大灯调节

大灯调节只能在专业维修中心使用合适的调节设备完成。

在车辆准备行驶时进行调节。

## 左侧通行改为右侧通行时的大灯切换

如果您要开车到公路通行规则与本国相反的国家 / 地区旅行，在越过边界后必须重新调节大灯。这样，近光灯照射区域将会对称分布，从而避免对来车的驾驶员造成眩目。



### 信息

必须在多功能显示器上改变关于带动态弯道灯的大灯设置。每次开启点火装置时，多功能显示器上都会显示信息“**靠左靠右行驶灯对换**”。

在返程时，请不要忘记将大灯调回原位。

有关在多功能显示器上调节大灯的信息：

▷ 请参见第 124 页的“针对左侧/右侧通行切换大灯（保时捷动态照明系统）”章节。

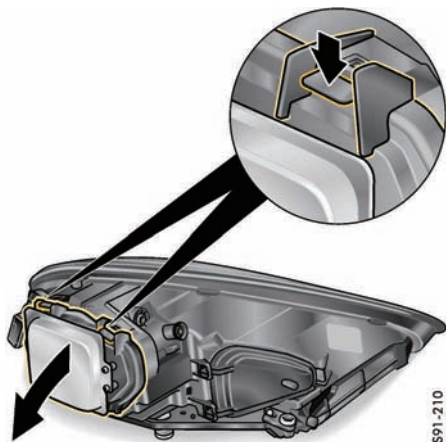

## 更换不带动态弯道灯的大灯

1. 拆下大灯。

有关拆卸大灯的信息：

▷ 请参见第 275 页的“拆卸大灯”章节。

2. 按下两个分离凸舌并取下灯罩。

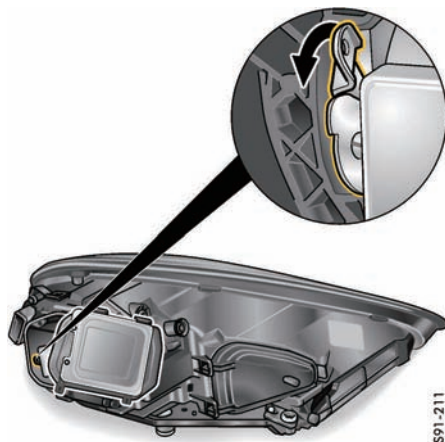

3. 将杆向下转动到极限位置。

4. 安装并盖好大灯上的罩盖。  
两个凸舌必须完全卡入。

5. 安装大灯。

有关安装大灯的信息：

▷ 请参见第 276 页的“安装大灯”章节。

6. 重新定位其他大灯。

## 牵引和牵引起动



### 信息

- ▷ 请务必遵守有关牵引和牵引起动的法律。
- ▷ 当牵引车辆时，要格外小心。起步之前，两位驾驶员均应熟悉适用于牵引启动和牵引的特殊条件。
- ▷ 如果电源或电气系统出现故障，可能需要连接外部电源，以便对电动停车制动器或转向柱锁进行解锁。

## 牵引绳

- ▷ 有关技术规范和安装说明，请参阅附件制造商提供的专用手册。请遵守制造商的安全和使用说明。
- ▷ 必须遵守牵引绳的最大允许牵引力。牵引绳必须用于牵引许可重量的车辆。切勿超过制造商的规定值。
- ▷ 在用牵引绳进行牵引时，在将牵引绳固定到牵引凸耳前将牵引凸耳拧入车辆。有关安装 / 拆卸牵引凸耳的信息：请参见第 282 页的“牵引凸耳”章节。
- ▷ **不得**牵引制动器有故障的车辆。
- ▷ 牵引时一定要拉紧牵引绳。避免急拉、突然加力。

## 牵引杆

- ▷ 有关技术规范和安装说明，请参阅附件制造商提供的专用手册。请遵守制造商的安全和使用说明。
- ▷ 必须遵守牵引杆的最大允许牵引力。牵引杆必须用于牵引许可重量的车辆。切勿超过制造商的规定值。
- ▷ 不要将牵引杆沿对角线卡在车辆之间。
- ▷ 不得牵引制动器有故障的车辆。

## 牵引起动 / 推动启动

如果蓄电池有故障或已放完电，只能通过更换蓄电池或使用跨接导线的方式启动发动机。

- ▷ 请参见第 270 页的“蓄电池 (12 V)”章节。
- ▷ 请参见第 272 页的“外部电源，跨接启动”章节。

## 牵引起动 / 推动启动车辆

- ▷ 这类车辆不能进行牵引起动 / 推车启动，切勿进行这种尝试，否则有严重损坏变速箱的风险。

## 牵引

如果您必须对其他车辆进行牵引，则所牵引车辆的重量不应超过您自己车辆的重量。



### 警告

因转向助力不足需要更大转向力和制动力。

当发动机未运转时，被牵引车辆上没有助力。此时进行转向和制动时需要施加更大的力。

- ▷ 当牵引车辆时，要格外小心。

当发动机不运转时，无法保证向变速箱提供充分的润滑。请遵循以下要点，以免损坏变速箱。

## Panamera、Panamera Executive、Panamera S Executive

### 在所有四个车轮都转动的情况下牵引配备 Porsche Doppelkupplungsgetriebe (PDK)

#### 保时捷双离合变速箱的车辆：

- ▷ 如果 PDK 处于紧急操作模式（显示“**变速箱故障，请安全地停车**”警告信息），请切勿牵引车辆。必须使用拖车或挂车对车辆进行运输。
- ▷ 将 PDK 选档杆移至位置 **N**。  
为了在显示器上和选档杆上正确挂入选档杆位置 **N**，必须在牵引车辆前起动一次发动机。一旦选档杆处于位置 **N** 并且显示器上显示选档杆位置 **N**，即可牵引车辆。
- ▷ 在发生电气故障的情况下，无法再操作 PDK 选档杆。可手动解除 PDK 选档杆锁在位置 **P** 的情况：  
请参见第 187 页的“PDK/TIPTRONIC S 选档杆紧急解锁”章节。
- ▷ 牵引时，所牵引车辆四个车轮必须全部转动。点火装置必须处于开启状态，使制动灯和转向指示灯能够工作，并且确保转向锁不要锁止。
- ▷ 请勿超过 50 km/h 的最高允许车速。  
最大牵引距离为 50 km。  
如果牵引距离较长，必须使用车辆运输车或拖车对车辆进行运输。

## Panamera、Panamera Executive、Panamera S Executive、Panamera S E-Hybrid

### 通过一个车桥牵引配备 Porsche Doppelkupplungsgetriebe (PDK) 保时捷双离合变速箱 / Tiptronic S 变速箱的车辆：

- ▷ 如果 PDK 处于紧急操作模式（显示“**变速箱故障，请安全地停车**”警告信息），请切勿牵引车辆。必须使用车辆运输车或拖车对车辆进行运输。
- ▷ 将 PDK/Tiptronic S 选档杆移至位置 **N**。  
为了在显示器上和选档杆上正确挂入选档杆位置 **N**，必须在牵引车辆前起动一次发动机。一旦选档杆处于位置 **N** 并且显示器上显示选档杆位置 **N**，即可牵引车辆。
- ▷ 在发生电气故障的情况下，无法再操作 PDK/Tiptronic S 选档杆。可手动解除 PDK/Tiptronic S 选档杆锁在位置 **P** 的情况：  
请参见第 187 页的“PDK/TIPTRONIC S 选档杆紧急解锁”章节。
- ▷ 关闭点火装置。  
驾驶员车匙必须留在点火锁内，确保转向锁不会卡止。  
在配备保时捷免钥匙进入系统的车辆上，必须从点火锁中取下控制单元并插入车钥匙。

- ▷ 请参见第 150 页的“紧急操作 – 解锁驾驶员车匙 / 控制单元”章节。
- ▷ 确保车辆充分照明。
- ▷ 请勿超过 50 km/h 的最高允许车速。  
最大牵引距离为 50 km。  
如果牵引距离较长，必须使用车辆运输车或拖车对车辆进行运输。

## Panamera S E-Hybrid

### 在四个车轮都转动的情况下牵引配备 Tiptronic S 的车辆：

- ▷ 将 Tiptronic S 选档杆移至位置 **N**。  
在发生电气故障的情况下，无法再操作 Tiptronic S 选档杆。可手动解除 Tiptronic S 选档杆锁在位置 **P** 的情况：  
请参见第 187 页的“PDK/TIPTRONIC S 选档杆紧急解锁”章节。
- ▷ 牵引时，所牵引车辆四个车轮必须全部转动。点火装置必须处于开启状态，使制动灯和转向指示灯能够工作，并且确保转向锁不要锁止。
- ▷ 请勿超过 50 km/h 的最高允许车速。  
最大牵引距离为 50 km。  
如果牵引距离较长，必须使用车辆运输车或拖车对车辆进行运输。

## Panamera 4、Panamera 4 Executive、Panamera 4S Sport Edition、Panamera 4S、Executive、Panamera Turbo Executive、Panamera Turbo S Executive

### 牵引配备 Porsche Doppelkupplungsgetriebe (PDK) 保时捷双离合变速器箱和四轮驱动的车辆

- ▷ 如果 PDK 处于紧急操作模式（显示“**变速箱故障，请安全地停车**”警告信息），请勿牵引车辆。必须使用车辆运输车或拖车对车辆进行运输。
- ▷ 在发生电气故障的情况下，无法再操作 PDK 选档杆。可手动解除 PDK 选档杆锁在位置 **P** 的情况：  
请参见第 187 页的“PDK/TIPTRONIC S 选档杆紧急解锁”章节。
- ▷ 牵引时，被牵引车辆的全部四个车轮都不得离地，否则必须使用汽车运输车运输车辆。切勿抬起车辆的一个车桥进行牵引，无论是前桥还是后桥。
- ▷ 将 PDK 选档杆移至位置 **N**。  
为了在显示器上和选档杆上正确挂入选档杆位置 **N**，必须在牵引车辆前起动一次发动机。一旦选档杆处于位置 **N** 并且显示器上显示选档杆位置 **N**，即可牵引车辆。

- ▷ 关闭点火装置或使发动机继续运转。  
驾驶员车匙必须留在点火锁内，确保转向灯不会卡止。  
在配备保时捷钥匙进入系统的车辆上，必须从点火锁中取下控制单元并插入车钥匙。
- ▷ 请参见第 150 页的“紧急操作 - 解锁驾驶员车匙 / 控制单元”章节。
- ▷ 确保车辆充分照明。
- ▷ 请勿超过 50 km/h 的最高允许车速。  
最大牵引距离为 50 km。  
如果超过此牵引距离，必须使用汽车运输车或挂车运输车辆。

### 拉出陷在雪地或沙地中的车辆。

- ▷ 拉出卡陷车辆时一定要万分小心。
- ▷ 不要断续或斜向拉出车辆。
- ▷ 如果可能，沿卡陷车辆的车辙向后拉出车辆。

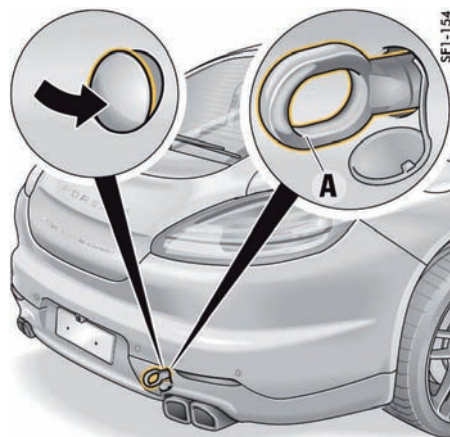

后牵引凸耳

### 牵引凸耳

牵引凸耳放在行李厢地板下方的储物箱内。

### 安装牵引凸耳

1. 将相应塑料护盖的下边缘压入保险杠中，直到塑料护盖分离。
2. 从保险杠中拉出护盖，使其通过螺纹悬置。
3. 将牵引凸耳 A 拧入极限位置（左旋螺纹）并用手持紧。

SF1-204



前牵引凸耳

### 拆卸牵引凸耳

1. 拧下牵引凸耳 A。
2. 将塑料护盖插入打开面下边缘。
3. 向上翻起护盖，按压其上边缘，直到其卡到保险杠中。

### 使用货运列车、渡轮和汽车运输车运输车辆

- ▷ 只可在车轮处固定车辆。
- ▷ 停用车内监控和倾斜传感器。
- ▷ 请参见第 229 页的“防盗警报系统”章节。

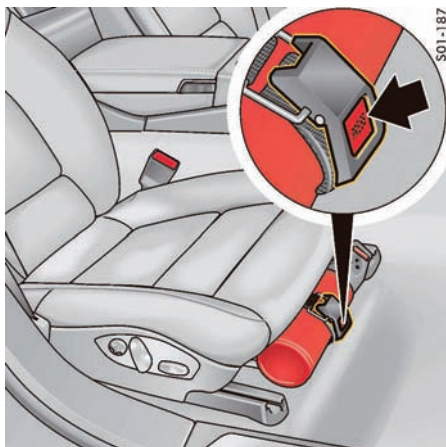

S01-187

### 灭火器

如果车辆配备灭火器，则灭火器位于前排乘客座椅下方。

- ▷ 在紧急情况下取出灭火器时，一只手握住灭火器，另一只手按下灭火器架上的按钮“PRESS”（按）（箭头）。



### 信息

- ▷ 查看灭火器上的最终检查日期。如果灭火器已过有效期，可能无法正常工作。
- ▷ 务必阅读灭火器上的操作说明。
- ▷ 请遵照灭火器制造商贴在灭火器手柄处的标签上的安全指南。
- ▷ 应由专业的维修中心每 1 至 2 年对灭火器进行一次检查，以确保其能正常工作。
- ▷ 使用后，请将灭火器重新注满。

# 轮胎气压和技术数据

车辆识别数据 .....	285
发动机技术数据 .....	287
耗油量和排放 .....	288
车轮、轮胎 .....	289
冷态 (20°C) 下的轮胎气压 .....	290
重量 .....	295
加注容量 .....	298
行驶性能 .....	299
尺寸 .....	300
车轮定位值 .....	301
制动片和制动盘 .....	302

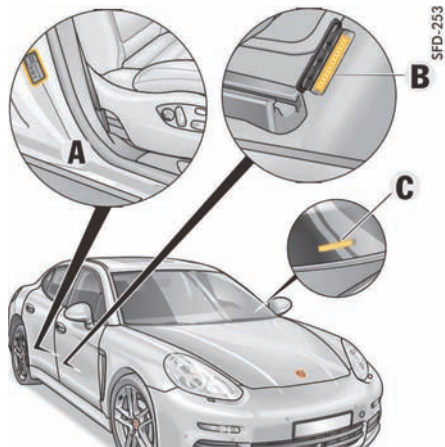

车辆识别号

## 车辆识别数据

在订购零配件或进行查询时，一定要提供车辆识别号。

### 车辆识别号

车辆识别号位于车辆中的三个位置：

- 印刷在乘客侧门槛区域左侧的铭牌 **A** 上。
- 刻在乘客座椅下的座椅横杆 **B** 中。
- 印在挡风玻璃框左下部的挡风玻璃下方的胶带标签 **C** 上。可以从车辆外侧看到车辆识别号。

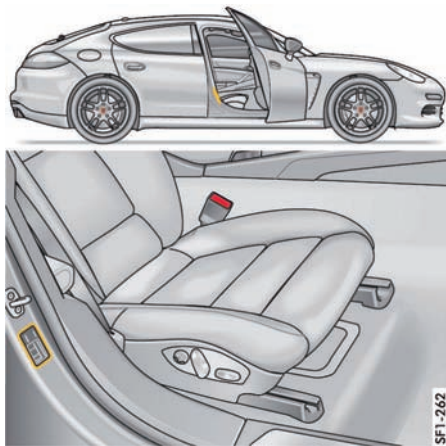

铭牌

### 铭牌

铭牌固定在乘客侧车门的门槛区域中的 B 柱上。

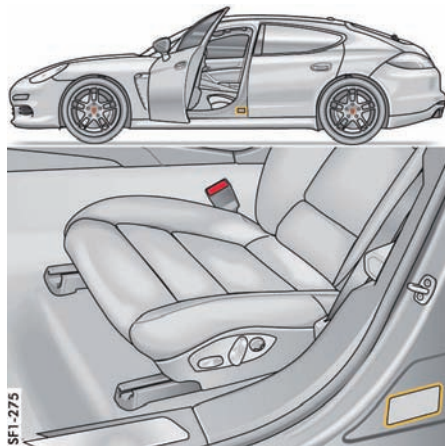

轮胎气压标牌

### 轮胎气压标牌

轮胎气压标牌固定在驾驶员侧车门的门槛区域中的 B 柱上。

### 车辆数据活页

您可在《保修和保养手册》中找到车辆数据活页。

里面涵盖了您车辆的所有重要数据。

该数据活页如果丢失或损坏，将无法重新订购。

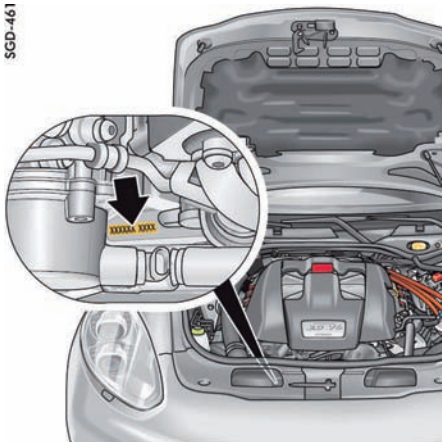

Panamera S E-Hybrid

### 发动机号 Panamera S E-Hybrid

发动机号压印在车辆前部的气缸体右侧。



Panamera、Panamera Executive、Panamera S Executive

### Panamera、Panamera Executive、 Panamera S Executive

在拆下车底护板后，可以看到压印在曲轴箱下侧的发动机号。

Panamera 4、Panamera 4 Executive、  
Panamera 4S Sport Edition、Panamera 4S Executive、  
Panamera Turbo Executive、Panamera Turbo S Executive

### Panamera 4、Panamera 4 Executive、 Panamera 4S Sport Edition、 Panamera 4S、Executive、 Panamera Turbo Executive、 Panamera Turbo S Executive

在拆下车底护板后，可以看到压印在曲轴箱下侧的发动机号。



## 发动机技术数据

	Panamera、Panamera Executive、 Panamera 4、 Panamera 4 Executive	Panamera S Executive、 Panamera 4S Sport Edition、 Panamera 4S Executive
气缸总数	6	6
排量	2,997 cm <sup>3</sup>	2,997 cm <sup>3</sup>
最大发动机功率 (根据 80/1269/EEC)	235 kW	309 kW
对应发动机转速	6,000 rpm	6,000 rpm
最大扭矩 (根据 80/1269/EEC)	420 Nm	520 Nm
对应发动机转速	1,750 – 5,000 rpm	1,750 – 5,000 rpm
机油消耗量	最高 0.8 升 /1,000 km	最高 0.8 升 /1,000 km
最高允许发动机转速	6,700 rpm	6,700 rpm

	Panamera Turbo Executive	Panamera Turbo S Executive
气缸总数	8	8
排量	4,806 cm <sup>3</sup>	4,806 cm <sup>3</sup>
最大发动机功率 (根据 80/1269/EEC)	382 kW	419 kW
对应发动机转速	6,000 rpm	6,000 rpm
最大扭矩 (根据 80/1269/EEC)	700 Nm (超级增压 770 Nm)	750 Nm (超级增压 800 Nm)
对应发动机转速	2,250 – 4,500 rpm (超级增压时为 2,500 – 4,000 rpm)	2,500 – 5,000 rpm (超级增压时为 2,500 – 4,500 rpm)
机油消耗量	最高 0.8 升 /1,000 km	最高 0.8 升 /1,000 km
最高允许发动机转速	6,700 rpm	6,700 rpm

## 耗油量和排放

**排放：**所列车型的排放符合 GB 18352 标准（分别为中国的国 IV 排放标准和国 V 排放标准）。

**油耗：**这些数据是使用测量方法 GB/T 19233 确定的。这些数据并不适用于某一特定车辆，不构成车辆交付时的组成部分。它们仅用于对不同的车型进行比较。有关各车辆的详细信息，请咨询您的 Porsche 中心。

	市区 (l/100 km)	郊区 (l/100 km)	综合 (l/100 km)	综合 CO2 排放量 (g/km)
Panamera	13.0	7.5	9.5	226
Panamera Executive	13.0	7.5	9.5	226
Panamera 4	13.7	7.9	10.0	238
Panamera 4 Executive	13.7	7.9	10.0	238
Panamera S Executive	13.5	7.2	9.5	226
Panamera 4S Sport Edition	14.1	7.8	10.1	237
Panamera 4S Executive	14.1	7.8	10.1	237
Panamera Turbo Executive	16.7	8.7	11.6	276
Panamera Turbo S Executive	17.8	8.7	12.0	281

## 车轮、轮胎

- ▷ 对轮胎和车轮尺寸的认可建立在大量测试的基础之上。通过安装 Porsche 许可的轮胎，确保您的 Porsche 爱车配备了最合适的轮胎。载重系数（例如“105”）和最高允许时速的车速代码字母（例如“V”）表示此轮胎的最低要求。安装新轮胎或更换轮胎时：请参阅第 253 页的“轮胎和车轮”章节。
- ▷ 只有轮胎标有<sup>1)</sup>且没有安装厚垫片的情况下，才能保证防滑链间隙。只能将雪地防滑链安装在后轮。安装雪地防滑链后，请遵守有关最高车速的相应国家 / 地区法规。请仅使用 Porsche 认可的网纹式或棱边式细链防滑链。
- ▷ <sup>2)</sup>不可与厚垫片搭配使用。
- ▷ 在安装不同的车轮和轮胎之前，请向 Porsche 中心核实要在您的车辆上使用的车轮 / 轮胎组合是否已获得认可。
- ▷ 您的 Porsche 中心将竭诚为您提供有关轮胎、车轮和雪地防滑链的当前许可状态信息。

	Panamera, Panamera 4, Panamera 4S Sport Edition	Panamera Executive, Panamera 4 Executive, Panamera S Executive, Panamera 4S Executive Panamera Turbo Executive	Panamera Turbo S Executive
<b>18 英寸车轮</b> FA / RA	8J x18、RO 59 / 9J x18、RO 53	-	-
<b>夏季轮胎</b> FA / RA	245/50 ZR 18 (100Y) / 275/45 ZR 18 (103Y)	-	-
<b>冬季轮胎</b> FA/RA	245/50 R 18 100V / 275/45 R 18 103V <sup>1)</sup> 245/50 R 18 104V / 275/45 R 18 107V <sup>1)</sup>	-	-
<b>19 英寸车轮</b> FA / RA	9J x 19、RO 60 / 10J x19、RO 61	-	-
<b>夏季轮胎</b> FA / RA	255/45 ZR 19 (100Y) / 285/40 ZR 19 (103Y)	-	-
<b>冬季 / 全天候轮胎</b> FA/RA	255/45 R 19 100V/285/40 R 19 103V <sup>1)</sup>	-	-
<b>20 英寸车轮</b> FA / RA	9.5J x 20、RO 65 / 10.5J x 20、RO 65	-	-
<b>冬季轮胎</b> FA / RA	255/40 R 20 101V XL/285/35 R 20 104V XL <sup>1)</sup>	-	-
<b>20 英寸车轮</b> FA / RA	9.5J x20、RO 65 / 11J x20、RO 68	-	-
<b>夏季轮胎</b> FA/RA	255/40 ZR 20 (101Y) XL / 295/35 ZR 20 (105Y) XL	-	-
<b>全季轮胎</b> FA/RA	255/40 R 20 101V XL / 295/35 R 20 105V XL	-	-
<b>20 英寸车轮</b> FA / RA	9.5J x20、RO 65 / 11.5J x20、RO 63 <sup>2)</sup>	-	-
<b>夏季轮胎</b> FA/RA	255/40 ZR 20 (101Y) XL / 295/35 ZR 20 (105Y) XL	-	-
<b>全季轮胎</b> FA/RA	255/40 R 20 101V XL / 295/35 R 20 105V XL	-	-

FA = 前桥，RA = 后桥

## 冷态 (20°C) 下的轮胎气压

以下标准和舒适轮胎气压仅适用于已获 Porsche 认可的品牌和型号的轮胎。

### 载荷状况

部分负载 = 载重量 < 260 kg

满载 = 载重量 > 260 kg

▷ 必须在多功能显示器上设置车辆的载荷状况。必须根据车辆载荷对轮胎气压进行修改。请参阅第 113 页的“在“轮胎气压”菜单中选择“载荷””章节。

### 夏季轮胎的标准轮胎气压

	18 英寸车轮				19 英寸车轮				20 英寸车轮			
	部分负载		满载		部分负载		满载		部分负载		满载	
	FA	RA	FA	RA	FA	RA	FA	RA	FA	RA	FA	RA
<b>Panamera、Panamera 4</b>	2.2 bar	2.2 bar	2.2 bar	2.5 bar	2.2 bar	2.2 bar	2.2 bar	2.5 bar	2.2 bar	2.2 bar	2.2 bar	2.5 bar
<b>Panamera 4S Sport Edition</b>	2.5 bar	2.5 bar	2.5 bar	2.9 bar	2.5 bar	2.5 bar	2.5 bar	2.9 bar	2.7 bar	2.5 bar	2.8 bar	3.0 bar
<b>Panamera Executive、 Panamera 4 Executive、 Panamera S Executive、 Panamera 4S Executive</b>	-	-	-	-	2.7 bar	2.5 bar	2.8 bar	2.8 bar	2.9 bar	2.5 bar	3.0 bar	3.0 bar
<b>Panamera Turbo Executive</b>	-	-	-	-	2.8 bar	2.5 bar	2.8 bar	3.1 bar	3.0 bar	2.5 bar	3.0 bar	3.2 bar
<b>Panamera Turbo S Executive</b>	-	-	-	-	-	-	-	-	3.0 bar	2.5 bar	3.0 bar	3.2 bar

FA = 前桥， RA = 后桥

## 最高车速为 240 km/h 的冬季轮胎的标准轮胎气压

	18 英寸车轮				19 英寸车轮				20 英寸车轮			
	部分负载		满载		部分负载		满载		部分负载		满载	
	FA	RA	FA	RA	FA	RA	FA	RA	FA	RA	FA	RA
<b>Panamera、Panamera 4</b>	2.2 bar	2.2 bar	2.2 bar	2.5 bar	2.2 bar	2.2 bar	2.2 bar	2.5 bar	2.2 bar	2.4 bar	2.4 bar	2.8 bar
<b>Panamera 4S Sport Edition</b>	2.3 bar	2.3 bar	2.3 bar	2.5 bar	2.3 bar	2.3 bar	2.3 bar	2.5 bar	2.5 bar	2.5 bar	2.5 bar	2.7 bar
<b>Panamera Executive、 Panamera 4 Executive、 Panamera S Executive、 Panamera 4S Executive</b>	-	-	-	-	2.5 bar	2.3 bar	2.5 bar	2.5 bar	2.7 bar	2.5 bar	2.7 bar	2.8 bar
<b>Panamera Turbo Executive</b>	-	-	-	-	2.4 bar	2.2 bar	2.5 bar	2.5 bar	2.6 bar	2.3 bar	2.7 bar	2.7 bar
<b>Panamera Turbo S Executive</b>	-	-	-	-	-	-	-	-	2.6 bar	2.3 bar	2.7 bar	2.7 bar

FA = 前桥, RA = 后桥

## 最高车速为 240 km/h 的全季轮胎的标准轮胎气压

	19 英寸车轮				20 英寸车轮			
	部分负载		满载		部分负载		满载	
	FA	RA	FA	RA	FA	RA	FA	RA
<b>Panamera、Panamera 4</b>	2.2 bar	2.2 bar	2.2 bar	2.5 bar	2.3 bar	2.3 bar	2.3 bar	2.7 bar
<b>Panamera 4S Sport Edition</b>	2.3 bar	2.3 bar	2.3 bar	2.5 bar	2.5 bar	2.5 bar	2.5 bar	2.7 bar
<b>Panamera Executive、 Panamera 4 Executive、 Panamera S Executive、 Panamera 4S Executive</b>	2.5 bar	2.3 bar	2.5 bar	2.5 bar	2.7 bar	2.5 bar	2.7 bar	2.8 bar
<b>Panamera Turbo Executive</b>	2.4 bar	2.2 bar	2.5 bar	2.5 bar	2.6 bar	2.2 bar	2.7 bar	2.7 bar
<b>Panamera Turbo S Executive</b>	-	-	-	-	2.6 bar	2.2 bar	2.7 bar	2.7 bar

FA = 前桥，RA = 后桥

## 舒适轮胎气压（仅适用于在“轮胎气压监控”菜单中选择了“舒适”选项的车辆）

### 采用舒适轮胎气压的前提条件

- 在多功能显示器上的“轮胎气压”主菜单中可以选择“舒适”选项。

### 步骤

有关使用多功能显示器和关于轮胎气压监控系统 (TPM) 的信息：

- ▷ 请参阅第 101 页的“操作仪表板上的多功能显示器”章节。
- ▷ 请参阅第 110 页的“轮胎气压菜单（轮胎气压监控系统，TPM）”章节。

1. 在多功能显示器主菜单中选择“轮胎气压”并确认。

2. 选择“舒适”轮胎气压类型并确认。

只有在多功能显示器上“轮胎气压”菜单中的“舒适”选项可用时，才可在轮胎中设置舒适气压。对轮胎设置舒适气压：

3. 在多功能显示器主菜单中选择“轮胎气压”并确认。

4. 选择“充气信息”并确认。

5. 读取屏幕上要校正的轮胎气压，对轮胎进行设置。



### 信息

校正轮胎气压时，只可采用“充气信息”屏幕中显示的气压差值。



### 警告

轮胎气压低

是否提供“舒适”选项取决于具体的国家/地区，并非对所有国家/地区提供。在轮胎气压较低的状态下高速行驶，会损坏轮胎。

- ▷ 只能通过选择“舒适”设置舒适轮胎气压。



### 信息

- 车辆舒适轮胎气压的允许车速阈值取决于国家类型标准，无法自行选择。
- 必须在多功能显示器上设置车辆的载荷状况。必须根据车辆载荷对轮胎气压进行修改。
- ▷ 请参阅第 113 页的“在“轮胎气压”菜单中选择“载荷””章节。

## 最高车速为 270 km/h 的夏季轮胎的舒适轮胎气压

	18 英寸车轮				19 英寸车轮				20 英寸车轮			
	部分负载		满载		部分负载		满载		部分负载		满载	
	FA	RA	FA	RA	FA	RA	FA	RA	FA	RA	FA	RA
<b>Panamera、Panamera 4</b>	2.2 bar	2.2 bar	2.2 bar	2.5 bar	2.2 bar	2.2 bar	2.2 bar	2.5 bar	2.2 bar	2.2 bar	2.2 bar	2.5 bar
<b>Panamera 4S Sport Edition</b>	2.3 bar	2.3 bar	2.5 bar	2.9 bar	2.3 bar	2.3 bar	2.5 bar	2.9 bar	2.3 bar	2.3 bar	2.8 bar	3.0 bar
<b>Panamera Executive、Panamera 4 Executive</b>	-	-	-	-	2.7 bar	2.5 bar	2.8 bar	2.8 bar	2.9 bar	2.5 bar	3.0 bar	3.0 bar
<b>Panamera S Executive、Panamera 4S Executive</b>	-	-	-	-	2.3 bar	2.3 bar	2.8 bar	2.8 bar	2.5 bar	2.3 bar	3.0 bar	3.0 bar
<b>Panamera Turbo Executive</b>	-	-	-	-	2.3 bar	2.3 bar	2.8 bar	3.1 bar	2.5 bar	2.5 bar	3.0 bar	3.2 bar
<b>Panamera Turbo S Executive</b>	-	-	-	-	-	-	-	-	2.5 bar	2.5 bar	3.0 bar	3.2 bar

FA = 前桥，RA = 后桥



**警告**

### 轮胎气压低

轮胎气压监控系统 (TPM) 取决于车辆配置，而“舒适”选项取决于具体的国家 / 地区，该选项并非在所有的国家 / 地区车型中均提供。

在轮胎气压较低时高速行驶会损坏轮胎。

- ▷ 仅在配备轮胎气压监控系统 (TPM) 和“舒适”选项的车辆中为轮胎设置舒适气压。



## 重量

### Panamera、Panamera Executive、Panamera 4、Panamera 4 Executive

	Panamera PDK 变速箱	Panamera Executive PDK 变速箱	Panamera 4 PDK 变速箱	Panamera 4 Executive PDK 变速箱
空载重量（取决于车辆配置）	1,859 kg – 2,036 kg	1,964 kg – 2,048 kg	1,902 kg – 2,079 kg	2,021 kg – 2,106 kg
最大前桥载荷 <sup>1)</sup>	1,120 kg	1,210 kg	1,150 kg	1,260 kg
最大后桥载荷 <sup>1)</sup>	1,310 kg	1,355 kg	1,310 kg	1,355 kg
车辆总重 <sup>1)</sup>	2,380 kg	2,445 kg	2,420 kg	2,485 kg
<b>车顶载荷</b>				
最大车顶载荷 <sup>2)</sup>	75 kg	75 kg	75 kg	75 kg

<sup>1)</sup> 不得超过最大车重和最大轴载荷。

注释：如果安装了其他附件，那么最大载荷应相应地减少。

<sup>2)</sup> 请只使用保时捷精装配件 (Porsche Tequipment) 产品系列中适合您车辆的车顶运输系统，或经过 Porsche 测试和许可的车顶运输系统。安装了车顶运输系统且装载物品时，请勿以超过 130 km/h 的车速行驶。

## Panamera S Executive、Panamera 4S Sport Edition、Panamera 4S Executive

	Panamera S Executive PDK 变速箱	Panamera 4S Sport Edition PDK 变速箱	Panamera 4S Executive PDK 变速箱
空载重量 (取决于车辆配置)	1,964 kg – 2,048 kg	1,923 kg – 2,074 kg	2,021 kg – 2,106 kg
最大前桥载荷 <sup>1)</sup>	1,210 kg	1,210 kg	1,260 kg
最大后桥载荷 <sup>1)</sup>	1,355 kg	1,310 kg	1,355 kg
车辆总重 <sup>1)</sup>	2,445 kg	2,450 kg	2,485 kg
<b>车顶载荷</b>			
最大车顶载荷 <sup>2)</sup>	-	75 kg	-

<sup>1)</sup> 不得超过最大车重和最大轴载荷。

注释：如果安装了其他附件，那么最大载荷应相应地减少。

<sup>2)</sup> 请只使用保时捷精装配件 (Porsche Tequipment) 产品系列中适合您车辆的车顶运输系统，或经过 Porsche 测试和许可的车顶运输系统。安装了车顶运输系统且装载物品时，请勿以超过 130 km/h 的车速行驶。

## Panamera Turbo Executive、Panamera Turbo S Executive

	Panamera Turbo Executive	Panamera Turbo S Executive
空载重量（取决于车辆配置）	2,078 kg – 2,155 kg	2,095 kg – 2,141 kg
最大前桥载荷 <sup>1)</sup>	1,275 kg	1,275 kg
最大后桥载荷 <sup>1)</sup>	1,355 kg	1,355 kg
车辆总重 <sup>1)</sup>	2,560 kg	2,560 kg
<b>车顶载荷</b>		
最大车顶载荷 <sup>2)</sup>	–	–

<sup>1)</sup> 不得超过最大车重和最大轴载荷。

注释：如果安装了其他附件，那么最大载荷应相应地减少。

<sup>2)</sup> 请只使用保时捷精装配件 (Porsche Tequipment) 产品系列中适合您车辆的车顶运输系统，或经过 Porsche 测试和许可的车顶运输系统。安装了车顶运输系统且装载物品时，请勿以超过 130 km/h 的车速行驶。

## 加注容量

请仅使用 Porsche 认可的工作液和燃油。Porsche 中心将乐于为您提供适当的建议。

机油更换量 (含机油滤清器的最大 更换量)	<b>Panamera、Panamera Executive、 Panamera 4、Panamera 4 Executive、 Panamera S Executive、 Panamera 4S Sport Edition、 Panamera 4S Executive</b>	约 8.5 升
	<b>Panamera Turbo Executive、 Panamera Turbo S Executive</b>	约 9.0 升
机油规格	汽油发动机	Porsche A40 ; SAE 0W-40、SAE 5W-40、SAE 5W-50
▷ 请参阅第 235 页的“添加机油”章节。		
燃油箱	<b>Panamera、Panamera Executive、 Panamera 4、Panamera S Executive</b>	约 80 升, 包括约 12 升的储备量 (可选: 约 100 升)
	<b>Panamera 4 Executive、 Panamera 4S Sport Edition、 Panamera 4S、Executive、 Panamera Turbo Executive、 Panamera Turbo S Executive</b>	约 100 升, 包括约 12 升的储备量
燃油品质	使用 <b>辛烷值为 98 RON/88 MON (E-Hybrid; 95 RON/85 MON) 且不含金属添加剂的无铅燃油</b> , 可使发动机达到设计的最佳动力性能与最低耗油量。	
▷ 请参阅第 238 页的“加注燃油”章节。		
挡风玻璃 / 大灯清洗系统		约 5.5 升

## 行驶性能

以下技术规范指符合德国工业标准整备重量，且未安装对动力性能有影响的附加装备（例如特殊轮胎）的车辆。

	最高时速	0 – 100 km/h 加速时间 (括号中为“Sport Plus” (运动升级) 模式下的数值)	最大坡度
<b>Panamera</b>	262 km / h	6.1 (5.8) 秒	58 %
<b>Panamera Executive</b>	262 km / h	6.3 (6.0) 秒	58 %
<b>Panamera 4</b>	260 km / h	5.8 (5.5) 秒	99 %
<b>Panamera 4 Executive</b>	260 km / h	6.0 (5.7) 秒	99 %
<b>Panamera S Executive</b>	287 km/h	5.3 (5.0) 秒	58 %
<b>Panamera 4S Sport Edition</b>	286 km / h	4.8 (4.5) 秒	99 %
<b>Panamera 4S Executive</b>	286 km / h	5.0 (4.7) 秒	99 %
<b>Panamera Turbo Executive</b>	305 km / h	4.2 (4.0) 秒	99 %
<b>Panamera Turbo S Executive</b>	310 km / h	(3.9) 秒	99 %

## 尺寸

	<b>Panamera、 Panamera 4、 Panamera 4S Sport Edition</b>	<b>Panamera Executive、 Panamera 4 Executive、 Panamera S Executive、 Panamera 4S Executive Panamera Turbo Executive、 Panamera Turbo S Executive</b>
长度	5,015 mm	5,165 mm
不含车外后视镜的宽度	1,931 mm	1,931 mm
含车外后视镜的宽度	2,114 mm	2,114 mm
处于标准高度时的车身高度，空气悬架	1,418 mm	1,425 mm
轴距	2,920 mm	3,070 mm
最大允许总重对应的离地间隙，空气悬架	143 mm	143 mm
转弯直径	11.97 m	12.45 m

## 车轮定位值

	前桥	后桥
未压缩的束角（总体）	+15' ±5'	-
未压缩的束角（每个车轮）	-	+5' ±5'
外倾角	-20' ±15'	-1°30' ±15'
主销后倾角	+7°05' ±30'	-
主销内倾角	11°25'	-

▷ 只能由专业人员完成车轮定位设置。

请向合格的专业维修中心咨询。我们建议您让 Porsche 中心执行这项工作，因为他们拥有经过培训的维修中心专业人员，并且备有必要的零件和工具。

## 制动片和制动盘

### 标准制动系统

	Panamera、Panamera Executive、Panamera 4、Panamera 4 Executive、Panamera S Executive、Panamera 4S Sport Edition、Panamera 4S、Executive、Panamera S E-Hybrid	Panamera Turbo Executive
前制动盘直径	360 mm	390 mm
后制动盘直径	330 mm	350 mm
新制动盘厚度（前）	36 mm	38 mm
制动盘磨损限值（前）	34 mm	36 mm
新制动盘厚度（后）	28 mm	28 mm
制动盘磨损限值（后）	26 mm	26 mm
新制动片厚度（前）	大约 16.8 mm	大约 16.8 mm
制动片磨损限值（前）	9.72 mm	9.72 mm
新制动片厚度（后）	大约 15.8 mm	大约 15.8 mm
制动片磨损限值（后）	8.88 mm	8.88 mm



危险

无法制动

非专业人员更换制动片和制动盘可能会使制动器无法发挥正常功能，并可能导致车辆失控。

- ▷ 只能到合格的专业维修中心更换制动片和制动盘。我们建议您让 Porsche 中心执行这项工作，因为他们拥有经过培训的维修中心专业人员，并且备有必要的零件和工具。



## 保时捷陶瓷复合制动系统 (PCCB)

	Panamera, Panamera Executive, Panamera 4, Panamera 4 Executive, Panamera S Executive, Panamera 4S Sport Edition, Panamera 4S, Executive, Panamera S E-Hybrid	Panamera Turbo Executive	Panamera Turbo S Executive
前制动盘直径	390 mm	410 mm	420 mm
后制动盘直径	350 mm	350 mm	350 mm
新制动盘厚度 (前)	38 mm	38 mm	40 mm
制动盘磨损限值 (前)	37.75 mm	37.75 mm	n/a <sup>1)</sup>
新制动盘厚度 (后)	28 mm	28 mm	28 mm
制动盘磨损限值 (后)	27.7 mm	27.7 mm	27.7 mm
新制动片厚度 (前)	大约 15.8 mm	大约 15.8 mm	大约 15.8 mm
制动片磨损限值 (前)	9.9 mm	9.9 mm	9.9 mm
新制动片厚度 (后)	大约 16.53 mm	大约 16.53 mm	大约 16.53 mm
制动片磨损限值 (后)	8.23 mm	8.23 mm	8.23 mm

- 1) PCCB 制动盘只能使用一种特殊的电子测量装置进行评估。这不是残余厚度评估，而是使用陶瓷复合材料的当前状况作为磨损标准的 Carboteq 测量。  
 ▷ 请向合格的专业维修中心咨询。我们建议您让 Porsche 中心执行这项工作，因为他们拥有经过培训的维修中心专业人员，并且备有必要的零件和工具。



**危险**

**无法制动**

非专业人员更换制动片和制动盘可能会使制动器无法发挥正常功能，并可能导致车辆失控。

- ▷ 只能到合格的专业维修中心更换制动片和制动盘。我们建议您让 Porsche 中心执行这项工作，因为他们拥有经过培训的维修中心专业人员，并且备有必要的零件和工具。

# 索引

## 字母

“A/C MAX” (空调最高档) 按钮	
空调系统	67
A/C 按钮	
空调系统	67
ABD (自动制动差速)	
功能描述	190
ABS (防抱死制动系统)	
功能描述	194
仪表板上的警示灯	194
ACC	
自适应巡航定速控制系统	159
Alcantara 面料, 养护说明	246
ASR (加速防滑控制系统)	
功能描述	190
“AUTO” (自动) (灯光开关)	82
行车灯辅助装置	82
“AUTO” (自动) 按钮	
空调系统	63
AUX 接口的安装位置	173
“Check Engine” 灯 (排放控制)	
功能描述	100
警示灯	100
Chrono	116
iPod 接口的安装位置	173
ISOFIX 系统	
顶部系链	47
儿童保护系统规定的安装方向	41
开启和关闭乘客侧安全气囊	48
推荐的儿童保护系统	42
PASM (保时捷主动悬挂管理系统)	
综述	188
“PASS AIR BAG OFF” (乘客侧安全气囊关闭) 警示灯	
顶置控制台上的警示灯	49
PCCB (保时捷陶瓷复合制动系统)	
概述信息	157
PCM (保时捷通讯管理系统) 的信息	173
PDCC (保时捷动态底盘控制系统)	
多功能显示器上的警告信息	193
概述	188
功能描述	192

PDK	174
“Sport” (运动) 模式	178
方向盘换挡	177
方向盘上的换挡按钮 / 换挡拨片	52
故障	176
滑行模式	177
简化驾驶程序	181
强制降档	178
选档杆位置	176
PDK 选档杆	
紧急解锁	187
Porsche Doppelkupplung (PDK) 保时捷双离合	
变速箱	174
“Sport” (运动) 模式	178
冬季驾驶	175
方向盘换挡	177
方向盘上的换挡按钮 / 换挡拨片	52
故障	176
滑行模式	177
简化驾驶程序	181
起步控制系统	178
强制降档	178
选档杆位置	174
PSM (保时捷稳定管理系统)	
多功能显示器上的警示灯	272
功能描述	189
关闭	191
开启	191
转速表中的多功能灯	192
综述	188
PTM (保时捷牵引力控制管理系统)	
功能描述	189
PTV 升级版 (保时捷扭矩引导系统升级版)	
功能描述	192
“REAR” (后部) 按钮	
空调系统	66
“REST” (余热) 按钮	
空调系统	70
SAFELOCK	17
Sport Chrono	116

“Sport” (运动) 模式	
Porsche Doppelkupplung (PDK) 保时捷双离合	
变速箱	178
开启 / 关闭	197
“SYNC” (同步) 按钮	
空调系统	69
Tiptronic S	
多功能显示器上的档位显示	183
功能描述	181
选档杆	183
Tiptronic S 变速箱	
方向盘上的换挡按钮 / 换挡拨片	52
Tiptronic S 的档位显示	183
Tiptronic S 选档杆	
紧急解锁	187
TPM (轮胎气压监控系统)	110
USB 接口的安装位置	173
VIN, 位置	285

## A

安全带	
安全带预紧器, 功能描述	36
打开安全带扣	37
系紧	37
养护说明	247
调节安全带高度	37
转速表上的警示灯	36
安全带预紧器	
功能描述	36
安全气囊	
安全指南	38
安装位置	38
乘客侧安全气囊警示灯	49
功能描述	38
开启和关闭乘客侧安全气囊	48
弃置	40
养护说明	246
转速表上的安全气囊警示灯	39
安装带有 ISOFIX 顶部系链的儿童保护系统	47

**B**

保时捷动态底盘控制系统 (PDCC)	
多功能显示器上的警告信息	193
概述	188
功能描述	192
保时捷动态照明系统 (PDLS)	84
保时捷动态照明系统 (PDLS), 行车灯辅助装置	82
保时捷免钥匙进入系统	
车辆无法解锁	26
车内监控	230
解锁车辆	16
倾斜传感器	230
锁止车辆	17
保时捷免钥匙进入系统控制单元	
从点火锁上拔下	150
保时捷扭矩引导系统升级版 (PTV 升级版)	
功能描述	192
保时捷牵引力控制管理系统 (PTM)	
功能描述	189
保时捷陶瓷复合制动系统 (PCCB)	
概述信息	157
保时捷通讯管理系统 (PCM) 的信息	173
保时捷稳定管理系统 (PSM)	
功能描述	189
关闭	191
开启	191
转速表中的多功能灯	192
综述	188
保时捷主动安全系统	168
保时捷主动悬挂管理系统 (PASM)	
空气悬架和水平高度控制系统	195
综述	188
保险丝, 更换保险丝	265
保养工作	
保养注意事项	233
更换空气滤清器	236
更换微粒过滤器	237
检查机油油位	234
检查冷却液液位及添加冷却液	251
添加机油	235
添加洗涤剂	236
杯座	
后	208
前	207

变光	
调节车内照明的亮度	88
调节仪表盘照明亮度	87
变速箱	
Porsche Doppelkupplung (PDK) 保时捷双离合	
变速箱	174
Tiptronic S	181
变速箱和底盘控制系统	
综述 (PTM、PSM、PASM、PDCC、PTV 升级版)	188
不锈钢尾管	147
养护说明	245
部分负载	290
<b>C</b>	
操作喇叭	52
侧车窗遮阳卷帘	56
侧灯	
安装大灯	276
拆卸大灯	275
开启	82
侧倾稳定性	
保时捷动态底盘控制系统 (PDCC)	192
测试台	
性能测试	234
制动测试	234
插座	211
(12 V)	211
(230 V)	212
拆卸 / 安装可收回的行李厢盖	216
拆卸 / 安装行李厢盖	216
超声波传感器, 停车辅助系统	224
车匙	
按下紧急车匙	30
车辆无法解锁	26
存储和调用个性化设置	142
打开 / 关闭可倾 / 滑动式天窗	79
更换电池	29
紧急操作, 点火锁	150
锁止车门	17
替换车匙	30
车窗	
连接蓄电池后调节	77
使用门把手中的按钮关闭 (配备保时捷免钥匙进入系统)	77

养护说明	243
用驾驶员车匙 (遥控器) 打开 / 关闭	77
用踏板开关打开 / 关闭	75
车道偏离警告	170
开启和关闭	171
例外情况	172
设置警告时间	123
调节警告信号音量	124
显示	171
车灯	
大灯远近光闪光器	85
更换灯泡	274
开启 / 关闭前排 / 后排阅读灯	88
开启回家照明功能	83
上车时开启	83
上车时开启门控灯	83
下车时开启	83
养护说明	244
自动开启 / 关闭车内灯	89
车顶运输系统	219
安全指南	219
安装托架	220
车顶载荷	295
重量	295
车顶载荷	295
车镜	
存储车外后视镜设置 (记忆)	51
化妆镜	55
调节车外后视镜	50
折合车外后视镜	50
车辆的技术改造信息	147
车辆设置	
保时捷主动安全系统设置	123
车道偏离警告设置	123
存储在车匙上	142
存储在个性化按钮上	142
复位到出厂设置	118
改变多功能方向盘上的按钮分配	128
改变语言	130
空调设置	127
设置单位	129
设置日期和时间	121
锁止设置	126
调节多功能显示器	119
调节警告和信息音的音量	129

选择设置菜单 .....	118	车轮螺栓	尺寸 .....	300
在多功能显示器上进行调节 .....	118	装有厚垫片的长车轮螺栓 .....	充气泵 .....	251
照明和视野设置 .....	124	车门	出风口	
车辆识别号, 位置 .....	285	车辆无法解锁 .....	开启 / 关闭 .....	71
车辆数据 .....	285	车门锁除冰 .....	调节 .....	71
车辆数据活页 .....	285	从车内开启和锁止 .....	储物空间	
车辆信息		从车内锁止 .....	储物选项 .....	203
在多功能显示器上调出 .....	105	开启 / 关闭后门童锁 .....	打开 / 关闭后部折叠桌 .....	205
车辆养护		开启和锁止时的故障 .....	打开大型后部中控台内的储物箱 .....	205
Alcantara 面料 .....	246	利用保时捷免钥匙进入系统解锁 (免车匙) .....	打开后排扶手内的储物箱 .....	204
Porsche 车辆的闲置 .....	247	利用保时捷免钥匙进入系统锁止 (免车匙) .....	打开前排扶手内的储物箱 .....	204
安全带 .....	247	使用驾驶员车匙 (遥控器) 锁止 .....	手套箱 .....	203
安全气囊 .....	246	无法解锁 .....	储物箱	
车窗 .....	243	车内灯 .....	储物空间 .....	203
车轮螺栓 .....	260	车内监控 .....	后排扶手内, 打开 .....	204
车漆 .....	243	通过门把手中的按钮关闭 (保时捷免钥匙	前排扶手内, 打开 .....	204
车身底部保护装置 .....	244	进入系统) .....	手套箱 .....	203
大灯、塑料部件、粘性薄膜 .....	244	用车钥匙 (遥控器) 关闭 .....	行李厢中 .....	206
高压清洗设备的使用 .....	241	车内照明	在大型后部中控台内打开 .....	205
合金车轮 .....	244	车内灯 .....	从后排调节乘客座椅 .....	34
具有座椅通风功能座椅的真皮养护 .....	246	定位灯 .....	存储	
密封件 .....	245	环境照明 .....	个性化设置 .....	142
清洁发动机舱 .....	243	阅读灯 .....	<b>D</b>	
清洗车辆, 说明 .....	242	车漆	打开和关闭	
真皮 .....	245	保养 .....	行李厢地板 .....	214
织物衬里 .....	246	抛光 .....	打开和关闭自动防眩目功能 .....	51
车轮		清除斑点和污渍 .....	打开后排冷藏箱 .....	213
补胎胶 .....	261	修复损坏部分 .....	大灯	
车轮螺栓 (养护说明) .....	260	养护说明 .....	安装 .....	276
尺寸 .....	289	车身底部保护装置, 养护说明 .....	操作清洗系统 .....	93
存放 .....	254	车速表 .....	拆卸 .....	275
冬季轮胎 (概述信息) .....	256	车外后视镜	改为左侧 / 右侧通行 .....	279
防盗车轮螺栓 (套筒扳手) .....	261	存储设置 (记忆) .....	更换辅助远光灯的灯泡 .....	278
概述信息 .....	253	调节 .....	更换静态弯道灯的灯泡 .....	277
更换 .....	260	折合 .....	调节 .....	279
更换轮胎 (概述信息) .....	256	作为停车辅助功能调节 .....	养护说明 .....	244
合金车轮上的铭文 .....	258	车外后视镜加热	大灯水平调节 (自动)	
紧固扭矩 .....	260	开启 / 关闭 .....	功能描述 .....	83
轮胎气压, 数据 (bar) .....	290	乘客侧安全气囊	挡风玻璃除霜 .....	72
轮胎气压标牌 .....	285	顶置控制台上的警示灯 .....	空调系统 .....	72
轮辋偏置距 .....	289	开启和关闭 .....	挡风玻璃清洗系统	
视野 .....	289	乘客侧后视镜	防冻液 .....	236
维修瘪气轮胎 .....	261	调节 .....	加注容量 .....	298
雪地防滑链 (概述信息) .....	257	折合 .....	添加洗涤剂 .....	236
子午线轮胎上的铭文 .....	257	作为停车辅助功能调节 .....		



检查机油油位	106
冷却系统	96
磨合技巧	146
起动	151
自动关闭 (自动起动/停止功能)	152
自动起动 (自动起动/停止功能)	152
发动机号的位置	286
发动机制动扭矩控制系统 (MSR)	
功能描述	190
方向盘	
PDK/Tiptronic S 变速箱换挡按钮/换挡拨片	52
安全气囊单元	52
操作喇叭	52
带有电话功能的多功能方向盘	55
多功能方向盘, 功能描述	54
分配 ◊ 按钮	102
开启/关闭加热	53
开启和关闭舒适进车功能	33
调节	53
转向锁	148
防抱死制动系统 (ABS)	
功能描述	194
防盗警报系统	
避免错误警报	230
车辆无法解锁	26
功能描述	229
关闭	229
关闭车内监控和倾斜传感器	229
关闭警报	229
开启	229
人/宠物仍留在锁止的车内	229
防盗装置	
功能描述	230
开启/关闭	230
防冻液	
洗涤液中	236
防滑溜功能	
功能描述	193
防滑溜功能 (起步辅助)	
功能描述	193
分配 ◊ 按钮	102
分配多功能按钮	128
扶手	
打开后排杂物盒	204
打开前排杂物盒	204

扶手上的安全按钮	
停用后部控制面板和电动车窗	66
辅助系统	
保时捷主动安全系统设置	123
车道偏离警告设置	123
辅助远光灯	
安装大灯	276
拆卸大灯	275
更换灯泡	278

## G

改变多功能方向盘上的按钮分配	128
概述	
从车外开启和锁止车辆	14
挡风玻璃雨刷器	90
空调, 后部控制面板	61
空调, 前部控制面板	60
高度调节, 保时捷主动悬挂管理系统 (PASM)	
多功能显示器上的警告信息	197
综述	195
高压清洗设备	
使用说明	241
更换驾驶员车匙 (遥控器) 电池	29
工具	251
工具包	251
工作液和燃油	
机油	298
冷却液	298
燃油	298
洗涤剂	298
故障	
点火锁中点火车匙/控制单元的紧急操作	150
点火锁中点火车匙的紧急操作	150
电动车窗	77
电动尾门	22
电动尾门的紧急操作	26
加油口盖的紧急操作	241
开启和锁止时	26
可倾/滑动式天窗	79
可倾/滑动式天窗的紧急操作	79
停车辅助系统	226
尾门的紧急操作	26
中控锁故障, 车辆无法解锁	26

## 关闭

从车内锁止车门	22
发动机	151
关闭可倾/滑动式天窗	78
利用保时捷免钥匙进入系统锁止车门 (免车匙)	17
人/宠物仍留在车内	17
尾门	18
自动关闭发动机 (自动起动/停止功能)	152
自动关闭尾门	20

国外旅行	147
过滤器	
空气滤清器, 保养说明	236
微粒过滤器, 保养说明	237

## H

合金车轮	
铭文	258
养护说明	244
后部中控台	
打开储物箱	205
后窗	
光学失真	73
后窗雨刷器	
车窗刮水	93
开启间歇操作	93
后窗遮阳卷帘	57
后排座椅	
向前折叠	213
后扰流板, 工作原理	200
后视镜	
打开和关闭自动防眩目功能	51
作为停车辅助功能调节车外后视镜	51
后雾灯	
开启	82
调节行车灯	84
厚垫片	
拆卸	264
长车轮螺栓	264
概述信息	263
滑行模式	177
滑雪包	
装载	218
装载和固定	218

化妆镜 .....	55	加油口盖, 紧急操作 .....	241	紧急车匙 .....	30
环境照明 .....	89	加注容量		紧急解锁	
回家照明功能		工作液和燃油概述 .....	298	可倾 / 滑动式天窗 .....	79
开启 .....	83	机油 .....	298	尾门 .....	26
<b>J</b>		洗涤液 .....	298	近光灯	
机油		综述 .....	298	安装大灯 .....	276
多功能显示器上的机油油位警告 .....	234	驾驶		拆卸大灯 .....	275
概述信息 .....	235	冬季 .....	175	开启 / 关闭 .....	82
更换量 .....	298	运动驾驶 .....	147	警示三角标牌, 存放位置 .....	250
机油规格 .....	298	在赛道上驾驶 .....	147	静态弯道灯	
机油压力 .....	131	驾驶室		更换灯泡 .....	277
机油油位测量不精确 (Panamera Diesel, Panamera S E-Hybrid) .....	107	车速表 .....	96	具有冷却功能的手套箱 .....	203
检查油位 .....	106	机油温度表 .....	96	<b>K</b>	
温度表 .....	96	警示灯和指示灯, 综述 .....	95	开车之前的说明 .....	146
油耗 .....	287	冷却系统, 温度表 .....	96	开启 / 关闭“SYNC” (同步) 模式	
油位表 .....	106	里程表 .....	97	空调系统 .....	69
注油孔 .....	236	燃油表 .....	98	开启 / 关闭后部“SYNC” (同步) 模式	
机油规格 .....	298	调节照明 .....	87	空调系统 .....	70
急救包, 存放位置 .....	250	转速表 .....	96	开启 / 关闭童锁	
计时器 .....	116	驾驶员车匙 (遥控器)		停用后部控制面板和电动车窗 .....	66
记忆 .....	142	车辆无法解锁 .....	26	开启 / 关闭危险警示灯 .....	87
技术数据		打开 / 关闭车窗 (未配备保时捷免钥匙 进入系统) .....	77	开启和关闭	
发动机 .....	287	打开 / 关闭可倾 / 滑动式天窗 .....	79	发动机舱盖 .....	25
耗油量 .....	288	点火锁中车匙 / 控制单元的紧急操作 .....	150	可倾 / 滑动式天窗 .....	78
轮胎、车轮 .....	289	更换电池 .....	29	自动打开尾门 .....	19
轮胎气压 (bar) .....	290	锁止车门 .....	17	自动关闭尾门 .....	20
行驶性能 .....	299	驾驶员记忆功能 .....	142	开启和关闭发动机舱盖 .....	25
制动片和制动盘 .....	302	简化驾驶程序		开启和锁止	
重量 .....	295	PDK .....	181	车辆无法解锁 .....	26
继电器		脚制动器		从车内开启和锁止车门 .....	22
更换 .....	265	安全指南 .....	156	存储 / 调用个性化设置 .....	142
加热式后窗		警告信息, 制动器磨损 .....	157	概述 .....	14
光学失真 .....	73	解锁		利用保时捷免钥匙进入系统解锁车门 .....	16
开启 / 关闭 .....	73	车辆无法解锁 .....	26	利用保时捷免钥匙进入系统锁止车门 .....	17
加热式座椅		从车匙中调用个性化设置 .....	142	开启空气再循环模式	
关闭 .....	35	从车内打开车门 .....	22	空调系统 .....	69
开启 .....	35	从车内解锁车门 .....	23	开启停车灯 .....	86
开启 / 关闭后部控制面板 .....	35	利用保时捷免钥匙进入系统解锁车门 (免车匙) .....	16	可倾 / 滑动式天窗	
加速防滑控制系统 (ASR)		紧固扭矩		功能描述 .....	78
功能描述 .....	190	车轮螺栓 .....	260	故障 .....	79
加油		紧急操作		紧急解锁 .....	79
加注燃油 .....	238	点火锁中的点火车匙 / 控制单元 .....	150	用驾驶员车匙 (遥控器) 打开 / 关闭 .....	79
		加油口盖 .....	241	用于紧急操作的工具 .....	251

可伸缩后扰流板	
工作原理	200
伸出和缩回	201
空调系统	
挡风玻璃除霜	72
功能描述	63
后部“A/C MAX”（空调最高档）模式	68
后部控制面板概述	61
开启/关闭“A/C MAX”（空调最高档）模式	67
开启/关闭“A/C”（空调）模式	67
开启/关闭“REAR”（后部）模式	66
开启/关闭“REST”（余热）模式	70
开启/关闭“SYNC”（同步）模式	69
开启/关闭后部“SYNC”（同步）模式	70
开启/关闭空调压缩机	67
开启/关闭自动模式	63
开启和关闭空气再循环模式	69
空调压缩机信息	68
扩展通风板	71
利用发动机余热	70
前部控制面板概述	60
设置风量	64
设置风量分配	65
设置温度	63
设置自动空气再循环模式	69
童锁	66
温度传感器	62
用电设备自动关闭	63
空调压缩机	
空调压缩机信息	68
空气滤清器, 保养说明	236
空气悬架	
多功能显示器上的警告信息	197
综述	195
空气再循环按钮	
空调系统	69
控制系统	
综述 (PTM、PSM、PASM、PDCC、PTV 升级版)	188
综述 (PTM、PSM、PASM、PDCC)	188
跨接起动, 外部电源	272
捆扎环, 行李厢中的固定点	214

## L

冷却系统	
多功能显示器上的警告	96
冷却液	
检查液位	251
里程表	
窗口	97
复位	97
里程计数器	
复位	97
显示	97
利用发动机余热	70
空调系统	70
例如在蓄电池放电的情况下牵引启动	280
铝合金轮辋	
铭文	258
养护说明	244
轮胎	
补胎胶	261
存放	254
冬季轮胎 (概述信息)	256
概述信息	253
更换	260
更换轮胎 (概述信息)	256
紧固扭矩	260
轮胎气压, 数据 (bar)	290
轮胎气压标牌	285
磨合新轮胎	146
气压, 部分负载/满载	290
设置类型和尺寸	113
维修瘪气轮胎	261
雪地防滑链 (概述信息)	257
子午线轮胎上的铭文	257
轮胎气压	
部分负载/满载	290
查看设置	112
充气信息	112
警告	114
轮胎气压标牌	285
轮胎信息	113
气压 (bar)	290
舒适气压	113

舒适气压车速警告	114
数据 (bar)	290
系统检测	114
轮胎气压标牌	285
轮胎气压监控系统 (TPM)	110
轮胎上的车速编码字母	257

## M

满载	290
门控灯, 上车照明功能	83
密封件, 养护说明	245
免钥匙进入系统	
车辆无法解锁	26
利用保时捷免钥匙进入系统解锁车门	16
利用保时捷免钥匙进入系统锁止车门	17
通过保时捷免钥匙进入系统关闭车内监控	229
灭火器的存放位置	283
铭牌的位置	285
磨合	
机油和燃油消耗量	146
磨合技巧	146
新轮胎	146
新制动片	146

## N

内后视镜	
打开/关闭自动防眩目功能	51
扭矩	
车轮螺栓的紧固扭矩	260
扭矩, 技术数据	287

## P

排放控制 (“Check Engine” 灯)	
功能描述	100
排放控制系统	237
排放值	288
排量, 技术数据	287



<b>Q</b>			
起步			
起步控制系统	178		
在起步后自动释放停车制动器	155		
起步 / 驻车			
功能描述, 停车辅助系统	224		
停车辅助系统传感器	224		
起步辅助	193		
起步控制系统	178		
启动			
发动机	151		
自动启动发动机 (自动启动 / 停止功能)	152		
启动 / 停止功能	152		
气压			
轮胎 (bar)	290		
汽油			
多功能显示器上的汽油油位警告	234		
加油	238		
品质	238		
燃油表	98		
燃油储量警告	99		
燃油罐	238		
消耗量	288		
辛烷值	238		
油箱容量	298		
牵引			
概述信息	280		
工具包中的牵引凸耳	251		
拧入牵引凸耳	282		
牵引杆	280		
牵引绳	280		
牵引保护装置 (倾斜传感器)			
通过保时捷免钥匙进入系统关闭	229		
用车钥匙 (遥控器) 关闭	229		
前排座椅			
调节	32		
调节座椅位置	32		
强制降档			
Porsche Doppelkupplung (PDK) 保时捷双离合变速箱	178		
倾斜传感器			
功能指示	230		
通过门把手中的按钮关闭 (保时捷免钥匙进入系统)	229		
用车钥匙 (遥控器) 关闭	229		
清洁发动机舱	243		
清洗车辆, 说明	242		
全景影像系统	226		
<b>R</b>			
燃油			
加油	238		
品质	238		
燃油表	98		
燃油储量警告	99		
燃油罐	238		
消耗量	288		
辛烷值	238		
油箱容量	298		
燃油表	98		
燃油罐	238		
燃油油位指示器			
燃油表	98		
人体工程学设置			
存储在车钥匙 / 记忆按钮上	142		
日间行车灯	83		
<b>S</b>			
赛道	147		
三元催化器			
排放控制 ("Check Engine" 灯)	100		
散热器风扇			
安全指南	252		
安装位置	252		
上车照明功能, 上车时开启门控灯	83		
上坡驾驶时的辅助			
功能描述	193		
设置			
存储个性化设置	142		
存储在车匙上	143		
开启车辆时调用	143		
为什么设置发生了变化?	143		
在多功能显示器上进行调节	118		
设置风量			
空调系统	64		
设置风扇			
空调系统	64		
设置日期	121		
设置时间	121		
设置温度			
空调系统	63		
设置自动空气再循环模式			
空调系统	69		
升档提示	98		
识别号的位置	285		
手套箱			
打开	203		
关闭	203		
冷却	72		
手制动器 (电动停车制动器)			
操作	155		
释放	155		
舒适轮胎气压			
车速警告	114		
技术数据	293		
舒适气压			
车速警告	114		
选择	113		
舒适性设置			
存储在车钥匙 / 记忆按钮上	142		
舒适性位置记忆	142		
双氙气大灯			
安装大灯	276		
拆卸大灯	275		
更换辅助远光灯的灯泡	278		
水平高度控制系统			
多功能显示器上的警告信息	197		
综述	195		
四轮驱动			
功能描述	189		
速度控制 (巡航定速控制)			
存储车速	158		
功能描述	158		
关闭	159		
加速	158		
减速	158		
开启	158		
中断操作	159		
塑料部件, 养护说明	244		
锁止			
从车内锁止车门	23		
利用保时捷免钥匙进入系统锁止车门	17		
利用保时捷免钥匙进入系统锁止车门 (免车匙)	17		

用驾驶员车匙（遥控器）锁止车门	17
在车钥匙上存储个性化设置	142
锁止, 童锁	
开启 / 关闭后部控制面板	35
启用 / 停用从车内打开后车门的功能	24
启用 / 停用后车门上的电动车窗开关	76

## T

替换车匙	30
调节电动尾门打开高度	21
调节座椅位置	32
停车辅助	
停车辅助系统传感器	224
向下转动后视镜玻璃	51
停车辅助系统	
传感器	224
功能描述	224
启用	225
停用	225
停车管理	
功能描述	193
停车制动器	
操作	155
释放	155
在起步后自动释放停车制动器	155
在制动试验台上进行测试	234
通用音频接口的安装位置	173
童锁	
开启 / 关闭后部控制面板	35
空调, 开启和关闭后部控制面板	66
启用 / 停用从车内打开后车门的功能	24
启用 / 停用后车门上的电动车窗开关	76
启用和停用带有车门自动吸合功能的车辆中的童锁	24

## W

外部音源接口	173
弯道灯	
安装大灯	276
拆卸大灯	275
动态	84
静态	84
微粒过滤器, 保养说明	237

尾管	147
不锈钢, 养护说明	245
尾门	
自动打开	19
自动关闭	20

## X

洗涤液	
防冻液	236
加注	236
加注容量	298
夏季轮胎	
存放	254
更换轮胎	260
氙气大灯	
安装大灯	276
拆卸大灯	275
更换辅助远光灯的灯泡	278
小修	
当轮胎瘪气时	261
急救包, 存放位置	250
警示三角标牌, 存放位置	250
牵引车辆	280
牵引起动车辆	280
辛烷值, 汽油	238
行车灯辅助装置	
保时捷动态照明系统 (PDLS)	84
动态弯道灯	84
动态远光灯	84
近光灯	83
静态弯道灯	84
开启	82
日间行车灯	83
自动大灯水平调节, 功能描述	83
行车电脑	
Tiptronic S 的档位显示	183
菜单综述	103
测量机油油位	106
存储和调用个性化设置	142
多功能显示器	101
工作原理	101
轮胎气压监控系统	110
行程信息	109

## 行李

可收回的行李厢盖, 拉出 / 缩回	216
捆扎环的位置	214
装载并固定滑雪包	218
装载概述信息	215

## 行李厢

打开和关闭地板	214
捆扎环的位置	214
视野	214

## 行李厢盖

分离	218
----	-----

## 行李厢中的固定点

行李厢中的固定点	214
----------	-----

## 行驶性能, 技术数据

性能, 技术数据	287
----------	-----

## 蓄电池

车辆电气系统电压指示	99
冬季驾驶	271
更换	272
更换驾驶员车匙内的电池	29
跨接起动	272
连接后的步骤	272
蓄电池上的警告信息	270

## 蓄电池 (12 V)

安装位置	270
概述信息	270

## 选档杆

紧急解锁	187
------	-----

## 选档杆 (Tiptronic S)

多功能显示器上的显示	183
改变选档杆位置	182
紧急解锁	187
选档杆位置	183
自动	183

## 选档杆位置显示, PDK

雪地防滑链	175
-------	-----

## 雷地防滑链

概述信息	257
------	-----

## 巡航定速控制系统

存储车速	158
功能描述	158
关闭	159
加速	158
减速	158
开启	158
中断操作	159

<b>Y</b>			
烟灰缸			
后部, 打开	209		
后部, 清空	209		
前排, 打开	209		
前排, 清空	209		
延迟关闭功能			
开启	83		
养护说明			
Alcantara 面料	246		
Porsche 车辆的闲置	247		
安全带	247		
安全气囊	246		
超声波传感器, 停车辅助系统	244		
车窗	243		
车辆清洗	242		
车轮螺栓	260		
车漆	243		
车身底部保护装置	244		
大灯、塑料部件、粘性薄膜	244		
倒车摄像头	244		
地板垫	246		
地毯	246		
高压清洗设备的使用	241		
合金车轮	244		
具有座椅通风功能座椅的真皮养护	246		
雷达传感器	244		
密封件	245		
清洁发动机舱	243		
真皮	245		
织物衬里	246		
遥控器			
车辆无法解锁	26		
打开/关闭可倾/滑动式天窗	79		
更换驾驶员车匙内的电池	29		
锁止车门	17		
仪表盘			
车速表	96		
机油温度表	96		
警示灯和指示灯, 综述	95		
冷却系统, 温度表	96		
里程表	97		
燃油表	98		
调节照明	87		
		转速表	96
		移动传感器 (车内监控)	
		通过门把手中的按钮关闭 (保时捷免钥匙	
		进入系统)	229
		用车钥匙 (遥控器) 关闭	229
		音频接口的安装位置	173
		婴儿座椅	
		规定的安装方向	41
		开启和关闭乘客侧安全气囊	48
		推荐的儿童保护系统	42
		用于安全车轮螺栓的套筒扳手	
		存放	251
		用于防盗车轮螺栓的套筒扳手	
		使用	261
		用于已损坏轮胎的补胎胶/密封组件	261
		右侧通行 (切换大灯)	279
		雨量传感器	
		开启	91
		调节	92
		雨刷器刮片	
		更换	237
		养护说明	244
		远光灯	85
		安装大灯	276
		操纵杆	85
		拆卸大灯	275
		更换灯泡 (辅助远光灯)	278
		启用/停用动态远光灯	86
		阅读灯	88
		运动驾驶	147
		运输 (使用货运列车、渡轮等)	
		固定车辆	283
		关闭倾斜传感器	229
		<b>Z</b>	
		载荷	
		部分负载/满载	290
		拆卸/安装可收回的行李厢盖	216
		可收回的行李厢盖, 拉出/缩回	216
		轮胎气压, 部分负载/满载	290
		载荷状况	
		部分负载/满载	290
		粘性薄膜, 养护说明	244
		遮阳板	55
		遮阳卷帘	56
		后窗遮阳卷帘在倒车时自动降下	58
		升起/降下后侧车窗遮阳卷帘	56
		升起/降下后窗遮阳卷帘	57
		折叠桌	
		开启/关闭	205
		真皮, 养护说明	245
		具有座椅通风功能的座椅	246
		蒸汽清洗机, 使用说明	241
		织物衬里 (养护说明)	246
		制动盘	147
		技术数据	302
		制动片	147
		技术数据	302
		警告信息, 制动器	157
		磨合新制动片	146
		制动器	
		测试台	234
		技术数据	302
		脚制动器	156
		警告信息, 制动器磨损	157
		拉紧/释放停车制动器	155
		磨合新制动片	146
		制动片警告信息	157
		制动液	
		车速表上的警示灯	253
		更换	253
		中控锁	22
		车辆无法解锁	26
		从车内开启和锁止车门	22
		功能描述	30
		利用保时捷免钥匙进入系统解锁车门	16
		利用保时捷免钥匙进入系统锁止车门	17
		中央扶手	
		打开后排杂物盒	204
		打开前排杂物盒	204
		重量, 技术数据	295
		助力转向	
		检查并添加液压油	253
		驻车	
		Porsche Doppelkupplung (PDK) 保时捷双离合	
		变速箱	175
		启用电动停车制动器	155

驻车 / 起步		自动速度控制 (巡航定速控制)		座椅通风 .....	35
功能描述, 停车辅助系统 .....	224	存储车速 .....	158	关闭 .....	35
停车辅助系统传感器 .....	224	功能描述 .....	158	开启 .....	35
转鼓测试台上的性能测试 .....	234	关闭 .....	159	开启 / 关闭后部控制面板 .....	35
转速表		加速 .....	158	座椅位置记忆 .....	142
窗口 .....	96	减速 .....	158		
转向灯		开启 .....	158		
弯道灯 .....	84	中断操作 .....	159		
转向锁 .....	230	自行车灯辅助装置			
转向指示灯, 操纵杆 .....	85	保时捷动态照明系统 (PDLS) .....	84		
装载		自动制动差速 (ABD)			
拆卸 / 安装可收回的行李厢盖 .....	216	功能描述 .....	190		
分离行李厢盖 .....	218	自适应巡航定速控制系统 .....	159		
概述信息 .....	215	保时捷主动安全系统 .....	168		
可收回的行李厢盖, 拉出 / 缩回 .....	216	工作原理 .....	162		
捆扎环的位置 .....	214	工作状态 .....	163		
装载并固定滑雪包 .....	218	功能描述 .....	159		
装载概述信息 .....	215	警告信息 .....	166		
装载区		开启 / 关闭 .....	163		
打开和关闭地板 .....	214	雷达传感器 .....	160		
捆扎环的位置 .....	214	例外情况 .....	167		
视野 .....	214	设置 / 更改设定速度 .....	163		
桌 (后部折叠桌)		设置设定车距 .....	164		
开启 / 关闭 .....	205	显示原理 .....	161		
自动变速箱 .....	174	中断 / 恢复控制 .....	166		
自动变速箱 (Tiptronic S)		自适应巡航定速控制系统的雷达传感器 .....	244		
功能描述 .....	181	组合仪表			
选档杆 .....	183	车速表 .....	96		
自动变速箱 (PDK/Tiptronic S 变速箱)		机油温度表 .....	96		
方向盘上的换挡按钮 / 换挡拨片 .....	52	警示灯和指示灯, 综述 .....	95		
自动大灯水平调节		冷却系统, 温度表 .....	96		
功能描述 .....	83	里程表 .....	97		
自动回家照明灯, 门控灯		燃油表 .....	98		
回家照明功能 .....	83	调节照明 .....	87		
上车照明功能 .....	83	转速表 .....	96		
自动记忆功能		左侧通行 (切换大灯) .....	279		
存储个性化设置 .....	127	座椅			
自动启动 / 停止功能		存储 / 调用座椅位置 .....	142		
工作原理 .....	152	儿童保护系统 .....	40		
开启和关闭 .....	154	推荐的儿童保护系统 (使用 ISOFIX 系统紧固) .....	43		
例外情况 .....	152	推荐的儿童保护系统 (使用车辆安全带紧固) .....	42		
前提条件 .....	152	向前折叠后排座椅 .....	213		
显示 .....	154	调节前排座椅 .....	32		
自动关闭发动机 .....	152	调节座椅位置 .....	32		
自动启动发动机 .....	152				