

Panamer

WKD 970 193 13



Panam

...徽、Panamera、PCCB、PCM、
Tiptronic 和 Tequipment 均为
... Porsche AG (保时捷股份公司) 的

...h.c. F. Porsche AG (保时捷股份公
司), 不得翻印、摘录或复印本手册。
... F. Porsche AG (保时捷股份公司)
... 1
... tgart

...文件
...通车携带, 并在转售车辆时移交给

...的车辆或本行参考文件有任何疑问
...想法, 请与我们联系:
...保时捷股份公司
...omer Relations
...e 15-19
...gsburg

...由于我们对车辆的创新与开发从未停止, 因此您
...车辆的实际装备与规格可能与本驾驶手册中图示
...或描述的内容有所不同。

...在我们出售的车辆中, 某些装备可能属于选装
...件, 或者根据法律要求或国家 / 地区的不同而有
...所改变。您的保时捷中心将乐于为您提供这些装
...备的加装服务。

...如果您的保时捷安装了任何本手册中未描述的装
...备, 为您服务的保时捷中心将乐于提供相关的正
...确操作及保养建议。

...由于各个国家 / 地区的法律要求不同, 您车辆上
...的装备可能与本驾驶手册中的描述略有不同。

Panamera S Hybrid

...有关 Panamera S Hybrid 的信息, 请参见单独的
...驾驶手册增补。请特别注意警告及安全说明。

...本驾驶手册中包含各种不同类型的安全说明。

危险 严重或致命伤害

...未遵守“危险”中的安全指南会导致严重或致
...命的人身伤害。

警告 可能导致严重或致命
...伤害

...未遵守“警告”中的安全指南可能导致严重或
...致命的人身伤害。

小心 可能造成中度或轻度
...伤害

...如果未遵守“小心”中的安全说明可能导致中
...度或轻度伤害。

注意

...可能造成车辆损坏。
...未遵守“注意”中的安全说明可能导致车辆损坏。

信息

...附加信息、技巧及说明均以“信息”的形式表述。
...请仔细阅读此信息并遵守相关操作说明。

欧洲

保时捷股份公司特此声明, 车内安装的收音机
系统符合第 1999/5/EC 号指令的基本要求和
其他相关规定。

巴西

SAI-363
"Este equipamento opera em caráter
secundário, isto é, não tem direito à proteção
contra interferência prejudicial, mesmo de
estações do mesmo tipo, e não pode causar
interferência a sistemas operando em caráter
primário."

SAI-364
ANATEL
Agência Nacional de Telecomunicações
0354-09-2149

(01)07894476026649

2438-09-5484
ANATEL
(01)07898499100058

2441-09-5484
ANATEL
(01)07898499100072

ANATEL
Agência Nacional de Telecomunicações
2279-09-2856
(01)07898916647203

ANATEL
Agência Nacional de Telecomunicações
2279-09-2856
(01)07898916647210

以色列

שם הדגם (Hebrew : Model name)
5Wk50137 / 28-4003-61004-3-00 / 7PP905865

SAI-366
שם היצרן וכתובתו (Hebrew : Manufacturer and address)
Continental AG
Siemensstraße 12
93055 Regensburg

SAI-367

马来西亚

RAAU/25A/0409/S(09-0408)

新加坡

符合 IDA
标准 DB01752

中国

CMIIT ID: 2011DJ4971
CMIIT ID: 2009DJ5053
CMIIT ID: 2009DJ4899

CCCB10LP380011

日本

R204Y61001700

韩国

BO2-LRR3

BO2-LRR3

KCC-CRM-KVZ-TSSTSC

KCC-CRM-KVZ-TSSTSC

KCC-CRM-KVZ-TSSRE4TD

KCC-CRM-KVZ-TSSRE4TD

TAL-5WK5-0137

TAL-5WK5-0137

概览图示	3	化妆镜	53	“Check Engine”灯（排放控制）	96
驾驶舱	4	后侧车窗遮阳卷帘	53	声音信号	97
方向盘和仪表盘	5	后窗遮阳卷帘	54	操作仪表盘上的多功能显示器	97
仪表盘	6	空调	56	车辆菜单	101
前部中控台	7	概述 - 前部控制面板	57	音频菜单	104
顶置控制台	8	概述 - 后部控制面板（四区域空调系统）	58	导航菜单	104
后部	9	空调系统综述	59	电话菜单	105
开启和关闭	10	一般功能	60	行程菜单	105
概述 - 从车外开启和锁止	11	自动控制式空调	64	轮胎气压菜单（轮胎气压监控系统，TPM）	106
从车外开启和锁止	12	出风口	69	Sport Chrono 菜单（计时器）	113
电动尾门	16	具有冷却功能的手套箱	70	ACC 菜单	115
从车内开启和锁止	19	多功能显示器上的空调设置	70	多功能显示器上的车辆设置	115
开启和关闭发动机舱盖	22	加热式后窗 / 车外后视镜加热	71	警告信息综述	128
开启和关闭时的故障	23	车窗和可倾 / 滑动式天窗	72	驾驶和驾驶安全性	137
关于车匙和中控锁系统的注意事项	25	电动车窗	73	开车之前	138
座椅、车镜、方向盘和遮阳装置 ...	27	可倾 / 滑动式天窗	76	磨合技巧	138
前排座椅	28	车灯、转向指示灯和挡风玻璃雨刷器	79	技术改造	138
存储车辆设置	29	灯光开关	80	在赛道上驾驶（例如运动驾驶体验、俱乐部赛事等）	139
舒适进车功能	31	自动行车灯辅助装置和保时捷动态照明系统	80	国外驾驶	139
调节后排座椅	32	仪表板照明	83	尾管	140
从后排调节乘客座椅	32	转向指示灯 / 远光灯 / 大灯远近光操纵杆	83	诊断插座	140
前排和后排座椅加热	33	危险警示灯	84	点火锁、转向锁	140
前排和后排座椅通风	33	车内照明	85	起动和关闭发动机	143
安全带	34	概述 - 挡风玻璃雨刷器	87	自动起动 / 停止功能	144
安全气囊系统	37	挡风玻璃雨刷器 / 清洗器操纵杆	88	电动停车制动器	147
儿童保护系统	39	仪表板和多功能显示器	91	脚制动器	148
ISOFIX 儿童保护系统	44	仪表板	92	保时捷陶瓷复合制动系统（PCCB）	149
车外后视镜	46	仪表盘上的显示	93	巡航定速控制系统	149
方向盘	49	蓄电池 / 发电机	95	自适应巡航定速控制系统	151
加热式方向盘	50			手机和双向无线电通讯	162
方向盘调节	50			保时捷通讯系统 PCM	162
多功能方向盘	51			USB/iPod® 和 AUX	162
遮阳板	52			收费装置	163

Porsche Doppelkupplung (PDK) 保时捷 双离合变速箱	163	倒车摄像头	210	牌照灯	269
Porsche Doppelkupplung (PDK) 保时捷 双离合变速箱的选档杆位置	165	作为停车辅助功能向下转动后视镜玻璃	211	更换发光二极管和长寿命灯泡	269
简化驾驶程序	169	防盗警报系统和防盗保护	212	大灯调节	269
Tiptronic S	170	防盗警报系统	213	左侧通行改为右侧通行时的大灯切换	270
Tiptronic S 选档杆位置	171	防盗装置	215	牵引和牵引起动	271
PDK/Tiptronic S 选档杆紧急解锁	174	转向锁	215	灭火器	274
变速箱和底盘控制系统	175	防盗保护	215	轮胎气压和技术数据	276
保时捷牵引力控制管理系统 (PTM)	176	保养和车辆养护	216	车辆识别数据	277
保时捷稳定管理系统 (PSM)	176	保养注意事项	217	发动机技术数据	278
防滑溜功能: 起步辅助、停车管理	179	检查机油油位	219	耗油量和排放	279
防抱死制动系统 (ABS)	180	添加机油	219	车轮、轮胎	281
配备空气悬架和水平高度控制系统的 保时捷主动悬挂管理系统 (PASM)	181	洗涤液	221	冷态 (20 °C) 下的轮胎气压	282
保时捷动态底盘控制系统 (PDCC) 和 PTV 升级版 (保时捷扭矩引导系统升级版)	184	更换空气滤清器	221	重量	287
“Sport” (运动) 和 “Sport Plus” (运动升级) 模式	185	更换微粒过滤器	221	加注容量	289
运动型排气系统	187	雨刷器刮片	222	尺寸	291
可伸缩后扰流板	187	排放控制系统	222	索引	293
储物空间、行李厢和车顶运输 系统	190	燃油罐	223	收音机系统的检查标记	
储物空间	191	加注燃油	224		
杯座	194	车辆养护说明	226		
烟灰缸	197	小修	234		
点烟器	197	小修注意事项	235		
后排冷藏箱	198	检查冷却液液位及添加冷却液	237		
向前折叠后排座椅及恢复到竖直位置	198	制动液	239		
行李厢	199	助力转向	239		
装载物品	200	轮胎和车轮	240		
固定式行李厢盖	201	车轮螺栓	247		
滑雪包	201	瘪气轮胎	248		
车顶运输系统	202	厚垫片	250		
驻车	207	电气系统	252		
停车辅助系统	208	蓄电池 (12 V)	258		
		外部电源, 跨接起动	261		
		更换车钥匙 (遥控器) 电池	263		
		更换灯泡	263		
		大灯	264		
		侧面转向指示灯	268		

概览图示

驾驶舱	4
方向盘和仪表板	5
仪表板	6
前部中控台	7
顶置控制台	8
后部	9

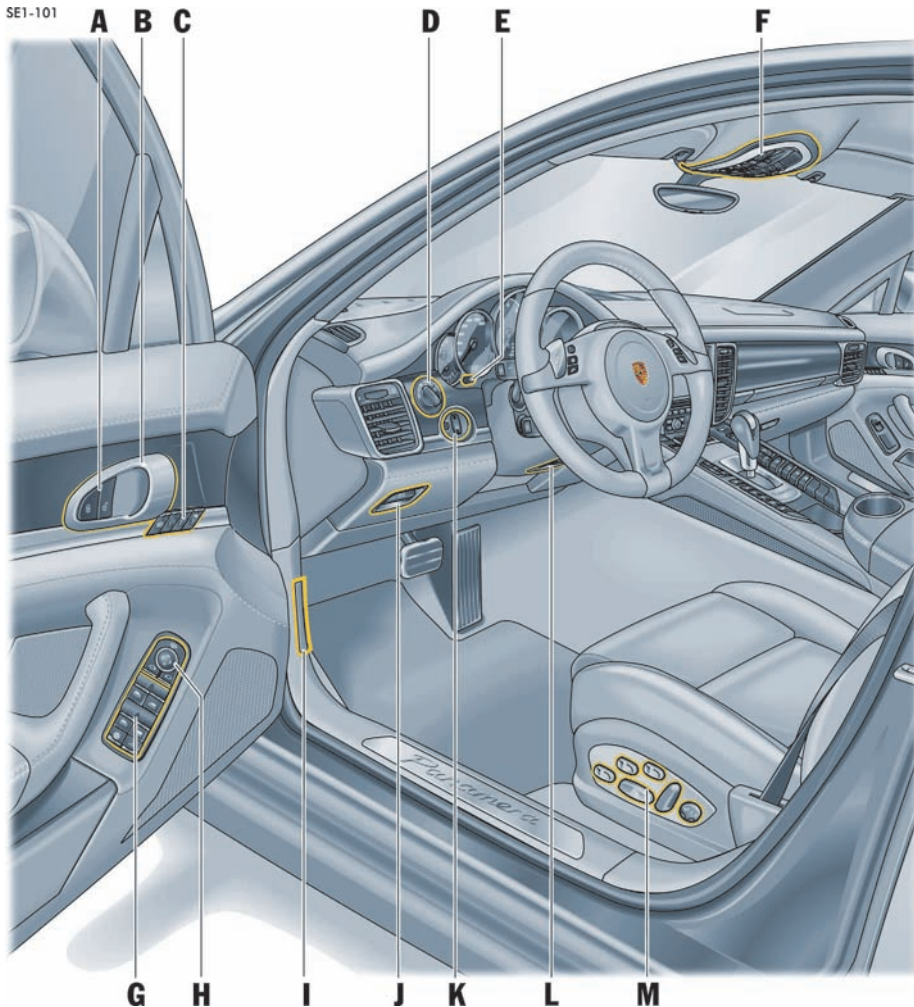

驾驶舱

- A** 中控锁按钮
请参见第 19 页。
- B** 开门装置
请参见第 21 页。
- C** 车辆设置记忆按钮
请参见第 29 页。
- D** 灯光开关
请参见第 80 页。
- E** 仪表盘照明变光
请参见第 83 页。
- F** 顶置控制台
请参见第 8 页。
- G** 电动车窗
请参见第 73 页。
- H** 车外后视镜设置
请参见第 47 页。
- I** 发动机舱盖解锁装置
请参见第 22 页。
- J** 电动停车制动器
请参见第 147 页。
- K** 点火锁、转向锁
请参见第 140 页。
- L** 方向盘调节
请参见第 50 页。
- M** 座椅调节
请参见第 28 页。

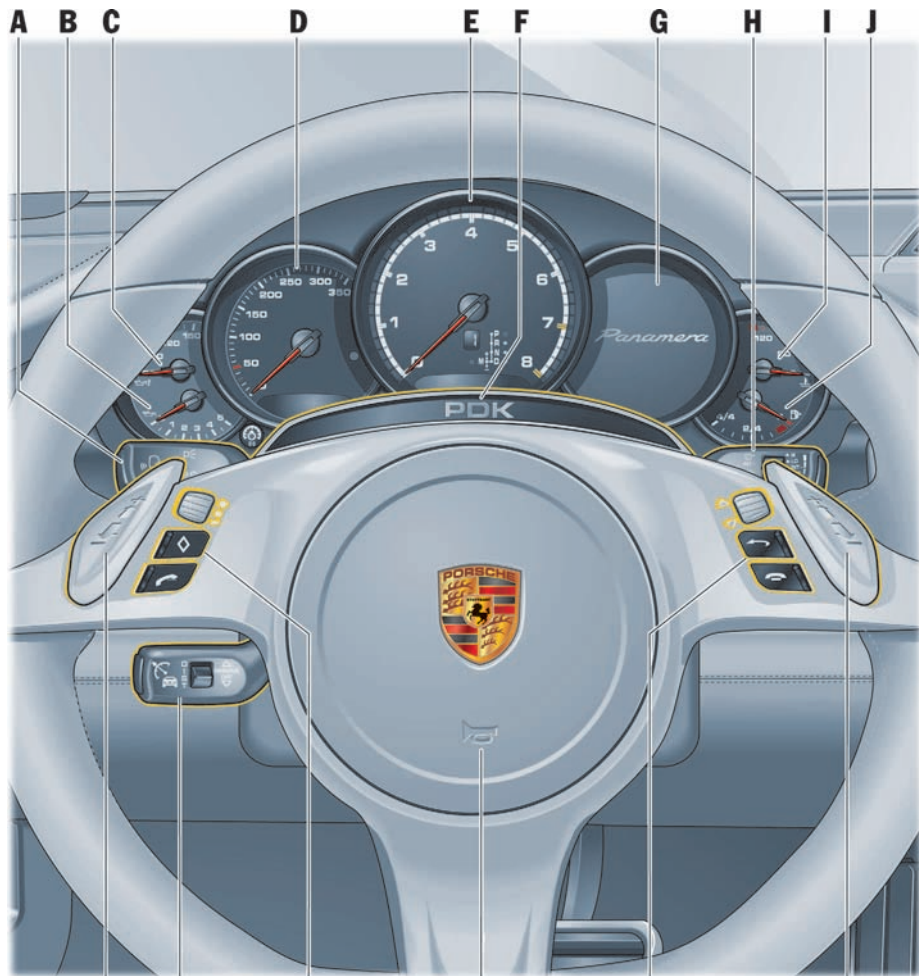

方向盘和仪表板

- A** 转向指示灯
请参见第 83 页。
- B** 机油压力表
请参见第 94 页。
- C** 机油温度表
请参见第 93 页。
- D** 车速表
请参见第 93 页。
- E** 转速表
请参见第 93 页。
- F** “Sport” (运动) 模式 / “起步控制系统” 显示
请参见第 185 页。
- G** 多功能显示器
请参见第 93 页。
- H** 挡风玻璃雨刷器
请参见第 87 页。
- I** 冷却液温度表
请参见第 93 页。
- J** 燃油表
请参见第 95 页。
- K** PDK/Tiptronic S 换挡按钮
请参见第 49 页。
- L** 巡航定速控制系统, 自适应巡航定速控制系统
请参见第 149 页。
- M** 电话操控键, 多功能显示器
请参见第 98 页。
- N** 喇叭
请参见第 50 页。

SE1-191

K

L

M

N

M

K

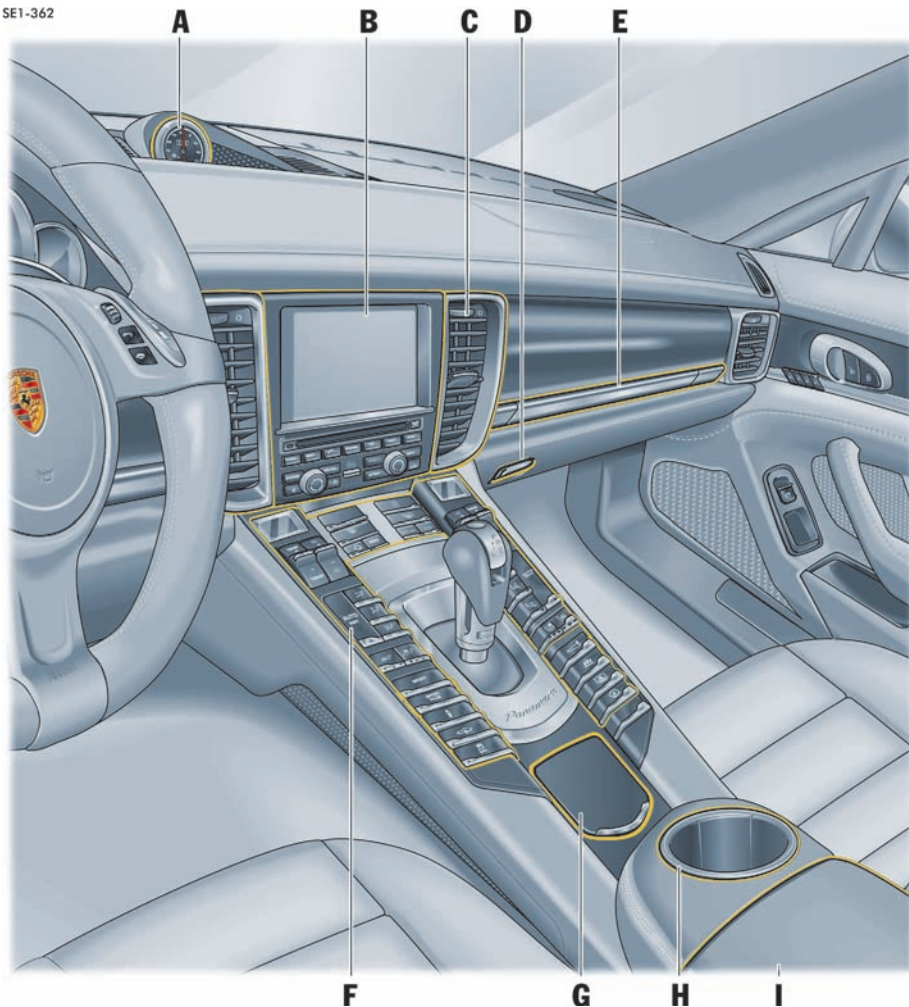

仪表板

- A** Sport Chrono 时钟
请参见第 113 页。
- B** 保时捷通讯系统
请参见第 162 页。
- C** 出风口
请参见第 69 页。
- D** 手套箱
请参见第 191 页。
- E** 杯座
请参见第 194 页。
- F** 前部中控台
请参见第 7 页。
- G** 烟灰缸、点烟器
请参见第 197 页。
- H** 杯座
请参见第 194 页。
- I** 扶手、储物箱
请参见第 192 页。

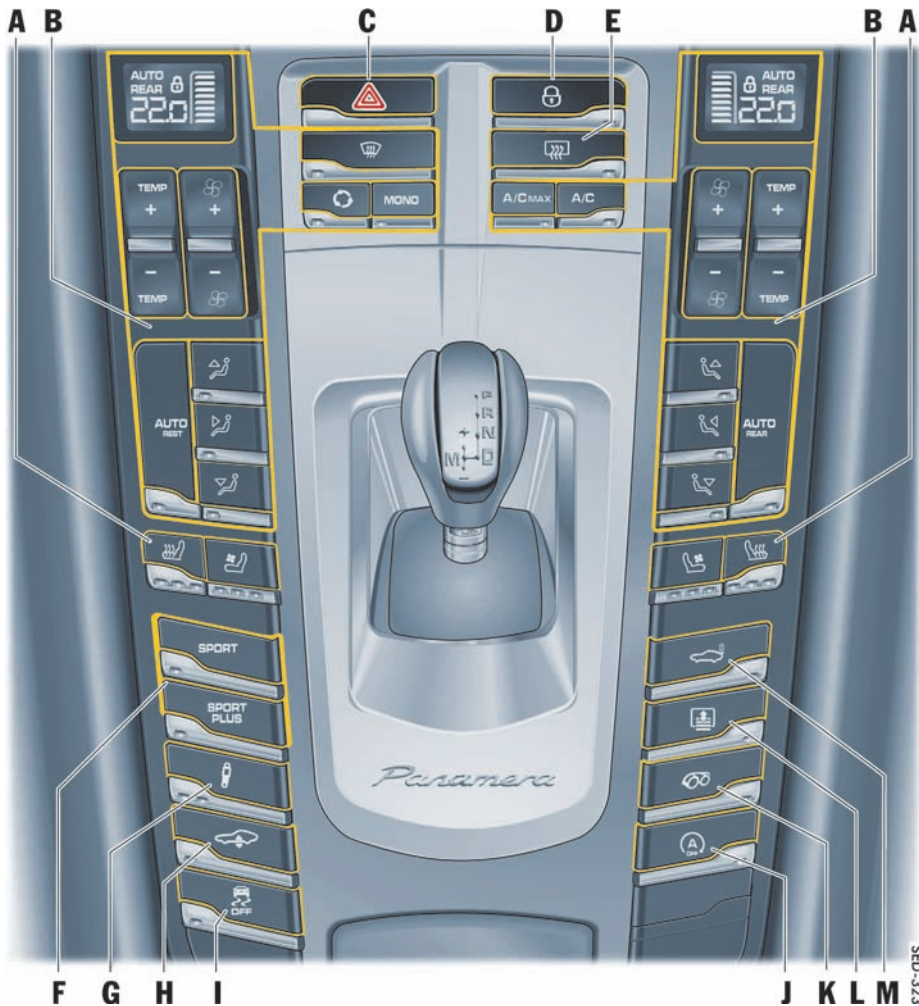

前部中控台

- A** 加热式座椅 / 座椅通风
请参见第 33 页。
- B** 空调
请参见第 59 页。
- C** 危险警示灯
请参见第 84 页。
- D** 中控锁
请参见第 19 页。
- E** 加热式后窗 / 车外后视镜加热
请参见第 71 页。
- F** “Sport” (运动) / “Sport Plus” (运动升级) 模式
请参见第 185 页。
- G** 保时捷主动悬挂管理系统 (PASM)
- H** 加高高度
请参见第 182 页。
- I** 保时捷稳定管理系统 (PSM)
请参见第 176 页。
- J** 自动启动 / 停止功能
请参见第 144 页。
- K** 运动型排气系统
请参见第 187 页。
- L** 后窗 / 后侧车窗上的遮阳卷帘
请参见第 53 页。
- M** 可伸缩后扰流板
请参见第 187 页。

5ED-373

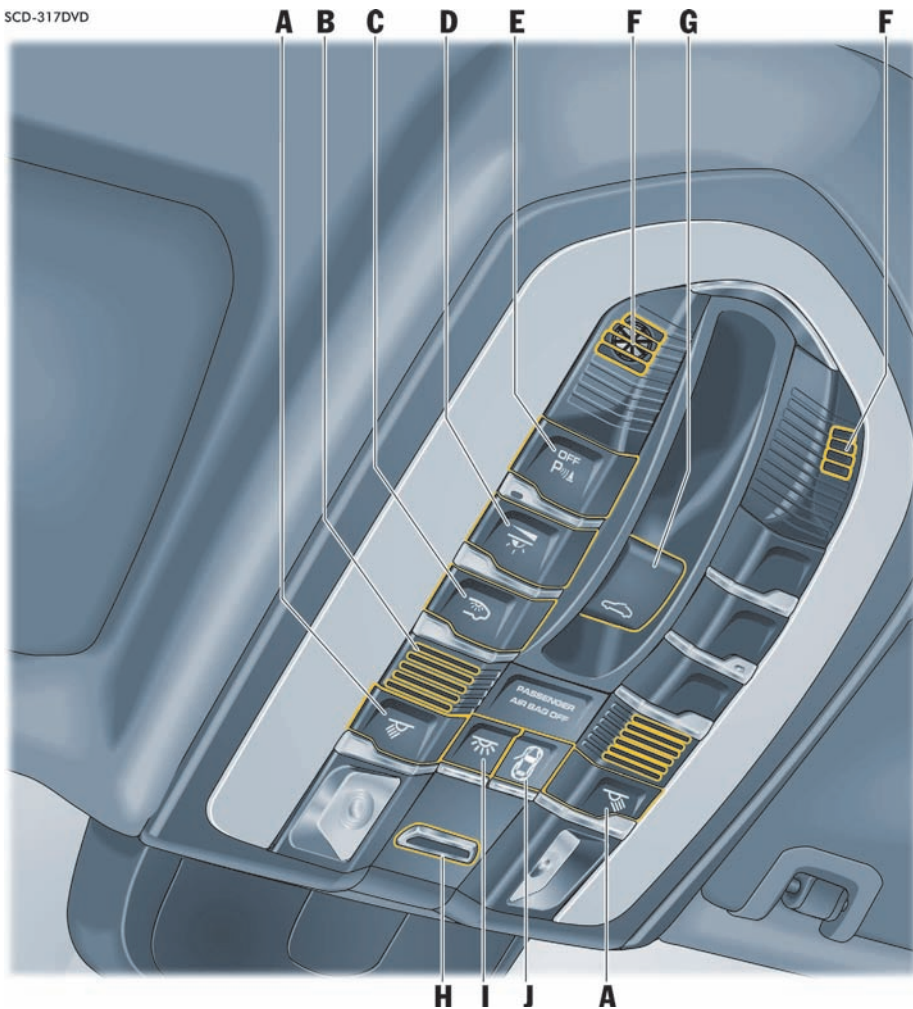

顶置控制台

- A 前排阅读灯
请参见第 85 页。
- B 免提麦克风
- C 后部车内照明
请参见第 85 页。
- D 环境照明变光
请参见第 86 页。
- E 停车辅助系统
请参见第 210 页。
- F 乘客舱监控系统
请参见第 213 页。
- G 可倾 / 滑动式天窗
请参见第 76 页。
- H 定位灯
请参见第 86 页。
- I 前部车内照明
请参见第 85 页。
- J 内部车门开启照明
请参见第 86 页。

后部

- A** 车内灯 / 阅读灯
请参见第 85 页。
- B** 开门装置
请参见第 21 页。
- C** 出风口
请参见第 69 页。
- D** 座椅调节
请参见第 32 页。
- E** 中控锁
请参见第 19 页。
- F** 空调
请参见第 58 页。
- G** 杯座
请参见第 196 页。
- H** 烟灰缸
请参见第 197 页。
- I** 电动车窗 / 后侧车窗上的遮阳卷帘
请参见第 73 页。

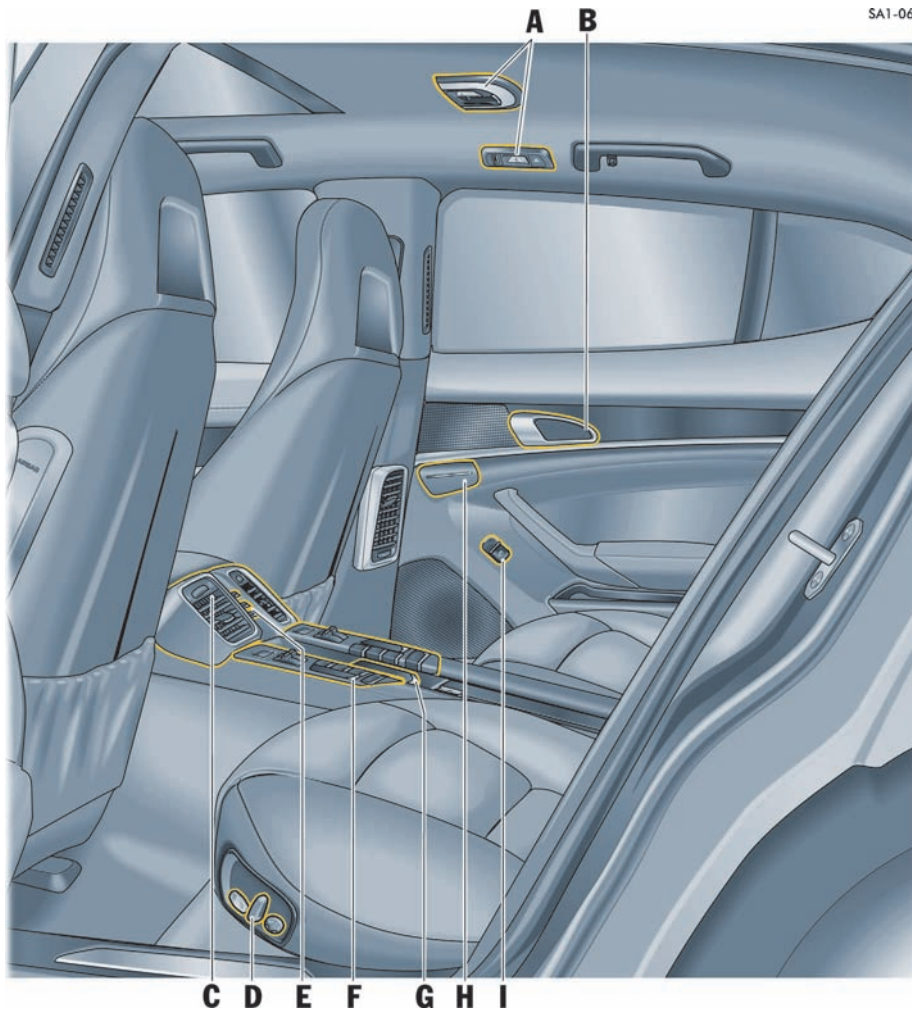

开启和关闭

概述 - 从车外开启和锁止	11
从车外开启和锁止	12
电动尾门	16
从车内开启和锁止	19
开启和关闭发动机舱盖	22
开启和关闭时的故障	23
关于车匙和中控锁系统的注意事项	25

概述 - 从车外开启和锁止

保时捷免钥匙进入系统选装配置可以通过门把手上的按钮 **A** 进行识别。

本概述不能代替“从车外开启和锁止”章节提供的信息，尤其不能代替警告信息。



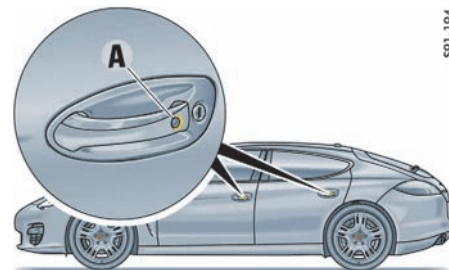

车匙

S91-195



S91-194

保时捷免钥匙进入系统

我想要做什么?	我必须做什么?	会发生什么?
解锁	使用车匙： 按下车匙上的按钮  。 用保时捷免钥匙进入系统操作： 完全握住门把手并拉动。	危险警示灯闪烁一次。 车门便可以打开。
锁止	使用车匙： 按下车匙上的按钮  。 用保时捷免钥匙进入系统操作： 按下门把手上的按钮 A 。	危险警示灯闪烁两次。 车门锁止。
如果有人 / 宠物 仍留在车内时锁止 (关闭防盗警报系统的车内监控功能)	使用车匙： 按下车钥匙上的按钮  两次 (在约 2 秒内)。 用保时捷免钥匙进入系统操作： 按两次门把手上的按钮 A (在约 2 秒内)。	危险警示灯缓慢闪烁一次。 车门被锁止，但是可以拉动开门装置从车内打开车门。
关闭警报	解锁车辆。	

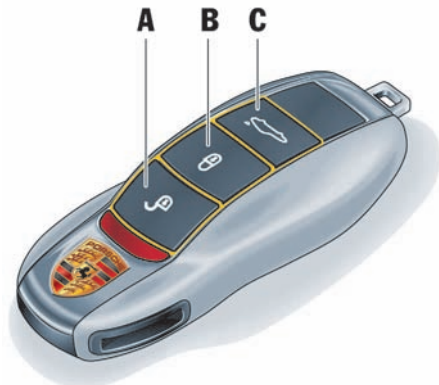

- A - 解锁车辆
- B - 锁止车辆
- C - 解锁尾门和车门

从车外开启和锁止

您可以用车钥匙或通过保时捷免钥匙进入系统来解锁和锁止车辆，具体取决于您车辆的装备情况。

SE1-196

i 信息

本章节描述了车辆的出厂设置。对于配备舒适性位置记忆功能的车辆，您可以在仪表板的多功能显示器中更改设置并将其存储到相关车匙上。

有关更改开启和锁止设置的信息：

▷ 请参阅第 123 页的“锁止设置”章节。

i 信息

如果您将紧急车匙插入车门锁来解锁驾驶员侧车门，则必须在 10 秒内打开点火装置（点火锁位置 1），以防止触发防盗警报系统。其他车门保持锁止。如果未打开驾驶员侧车门，则车辆将在 30 秒后再次自动锁止。

有关使用紧急车匙解锁车辆的信息：

▷ 请参阅第 23 页的“车辆无法解锁”章节。

用车钥匙操作

使用车钥匙上的按钮解锁和锁止车辆。



用保时捷免钥匙进入系统操作

对于配备保时捷免钥匙进入系统的车辆，不用车钥匙也可以解锁、锁止和起动车辆。

您只需将车钥匙随身携带（如放在裤兜内）。

▷ 请勿将车钥匙暴露在高强度的电磁辐射环境中。这可能会对保时捷免钥匙进入系统产生不利影响。

解锁并打开车门

信息

如果未打开任何车门或尾门，则 30 秒后车辆将自动锁止。防盗警报系统启用。自动重新锁止后，车内监控系统和倾斜传感器关闭（受限的防盗保护）。

此时可通过拉动开门装置从车内打开车门。

▷ 告知留在车内的人，如果打开车门，防盗警报系统将会被触发。

再次锁止时，车内监控系统和倾斜传感器将重新启用。

设置车门解锁

解锁车辆时，可以设置为仅解锁驾驶员侧车门和尾门，也可以设置为解锁所有车门。

无论选择何种设置，均可解锁所有车门。

▷ 在 5 秒内按下车钥匙上的按钮  两次。

有关更改开启和锁止设置的信息：

▷ 请参阅第 123 页的“锁止设置”章节。



用车钥匙解锁

1. 按下按钮 。
危险警示灯闪烁一次。
车门解锁。
2. 拉动门把手。



利用保时捷钥匙进入系统解锁（免车匙）

如果您携带车匙站在要打开的车门一侧（驾驶员侧、乘客侧），可以解锁任一车门。

1. 完全握住门把手并拉动。
危险警示灯闪烁一次。
车门解锁。
2. 拉动门把手。

可变车门挡块

您的车辆配备了可变车门挡块。四个车门可停在各自的开启位置。

▷ 开启车门并将其保持在所需的位置约 1 秒。

i 信息

从停止位置松开车门需要稍稍增加用力。

锁止车门

警告

从车外锁止车门

从车外锁止车门时，请确保没有人或宠物留在车内，因为车门和车窗无法从车内打开。紧急情况下，车门锁止后任何人都很难进入乘客舱。

▷ 锁止车辆时，请确保车内没有人或宠物。

用车钥匙锁止

1. 关闭车门。

2. 按下按钮  一次。

危险警示灯闪烁两次。

无论从车外还是车内都不能开启车门。

或者

如果有人或宠物留在车内，按下按钮  两次。

危险警示灯缓慢闪烁一次。

拉动开门装置可以从车内打开车门。

3. 告知留在车内的人，如果打开车门，防盗警报系统将会被触发。

i 信息

— 如果驾驶员侧车门未完全关闭，则无法锁止车辆。

仅在所有车门、发动机舱盖和尾门均关闭后，危险警示灯才会指示车辆已被成功锁止。

— 在仅有驾驶员侧车门关闭的情况下锁止时，车辆为预锁止。确保锁止剩余车门或尾门时车钥匙在车外：

如果车钥匙留在车内，只能用另一把车钥匙打开车辆。

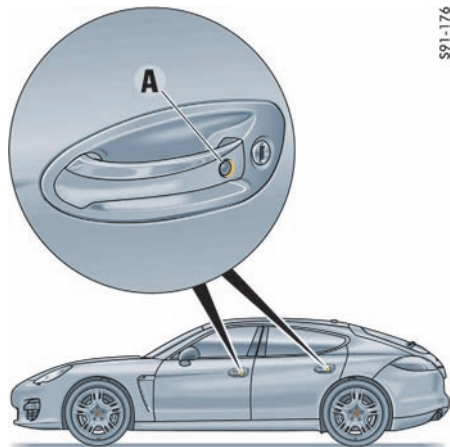

利用保时捷免钥匙进入系统锁止（免车匙）

您必须随身携带车钥匙。

1. 关闭车门。

2. 按下门把手上的锁止按钮 **A**。

危险警示灯闪烁两次。

无论从车外还是车内都不能开启车门。

或者

如果有人或宠物留在车内，按下门把手上的锁止按钮 **A** 两次。

危险警示灯缓慢闪烁一次。

拉动开门装置可以从车内打开车门。

3. 告知留在车内的人，如果打开车门，防盗警报系统将会被触发。



信息

- 如果有车门或尾门未完全关闭，车辆就无法锁止。
乘客舱内会响起警示信号并且在多功能显示器上出现警告信息。
 - 当锁止车门时，车匙必须在车外，否则车门不能锁止。
 - 如果车钥匙位于有效范围之外，则无法打开已锁止的车门。
-



危险

吸入有毒废气

S971-150

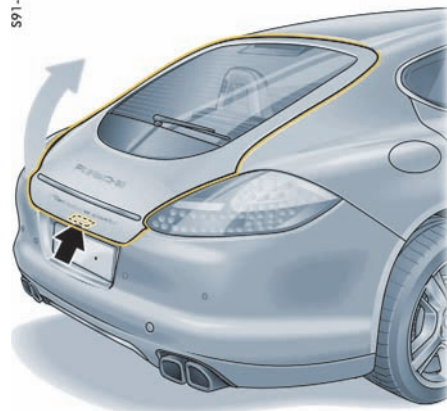

利用保时捷免钥匙进入系统解锁

电动尾门

自动开启和关闭尾门



危险

吸入有毒废气

如果在发动机正在运转时打开尾门，有毒废气可能进入乘客舱。

- ▷ 发动机正在运转时，请务必使尾门保持关闭。



警告

电动尾门开启和关闭时失控

- ▷ 请仅在车辆静止时打开或关闭尾门。
- ▷ 请仅在尾门移动范围内没有人、宠物或物品时打开或关闭尾门。
- ▷ 请务必密切注意打开和关闭操作，以便在发生危险时能够随时停止运动。

有关中断打开和关闭操作的信息：

- ▷ 请参阅第 18 页的“发生危险时中断打开/关闭操作”章节。

注意

存在因尾门打开和关闭时失控而导致损坏的风险。尾门在开/关过程中可能会与车库天花板，或车顶运输系统或行李厢中突出的物品相碰。

- ▷ 确保车辆后方和上方（如车顶运输系统、车库天花板）有足够的空间。
- ▷ 不要让装载物品伸出行李厢外。

注意

如果行李厢盖未固定到尾门上，则存在由于尾门进一步打开失控而导致损坏的风险。

如果行李厢盖未固定到尾门上，尾门继续缓慢向上移动超过自动挡块，可能会碰到车库天花板或安装的车顶运输系统。

- ▷ 请仅在行李厢盖已固定的情况下使用电动尾门。

S91-150

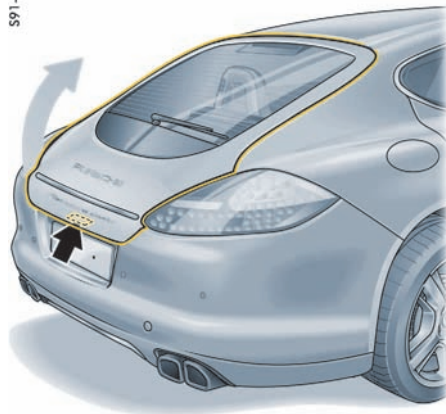

自动打开尾门



信息

尾门可打开至调节的打开高度。

有三种方式打开尾门：

方式 1

- ▷ 使用尾门上的解锁拉手（箭头）。车辆时必须处于解锁状态。对于配备保时捷免钥匙进入系统的车辆，无需解锁车辆。您只需将车匙随身携带（如放在裤兜内）。



方式 2

- ▷ 在点火装置关闭后，按下车钥匙上的按钮  约 1 秒。

如果车辆已锁止，则驾驶员侧车门或整个车辆将解锁，具体取决于多功能显示器上的设置。

有关在多功能显示器中进行锁止和解锁设置的信息：

- ▷ 请参阅第 123 页的“锁止设置”章节。



方式 3

- ▷ 点按驾驶员侧车门上的按钮 .

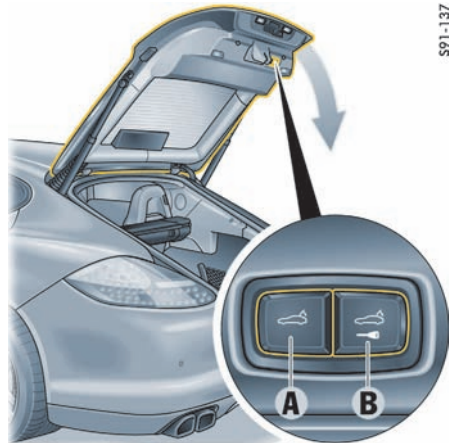

- A - 不通过保时捷钥匙进入系统关闭电动尾门
- A 和 B - 通过保时捷钥匙进入系统关闭并锁止电动尾门

自动关闭尾门

 **小心** 电动关闭机构

在拉下之后尾门被自动拉至锁中。

- ▷ 切勿将手指放在尾门下面。
- ▷ 确保异物或肢体远离电动关闭机构的运动部件（锁中的旋转碰锁）。
- ▷ 不要将儿童单独留在车内。

- ▷ 关闭尾门时，确保尾门的运动范围内没有装载物，否则当尾门接触到装载物后，关闭操作会被中断，尾门将重新打开约 1 cm。

1. 按下尾门饰板上的按钮 **A**。
尾门被关闭。
2. 按下车钥匙上的按钮  一次。
车辆锁止。

利用保时捷免钥匙进入系统自动关闭尾门并锁止车辆

- ▷ 按下尾门饰板上的按钮 **B**。
尾门关闭，车辆锁止。

为了能够自动关闭并锁止尾门，车匙必须位于：

- 后部区域**以及**
- 车辆外部。

如果不满足这些条件，仪表板的多功能显示器上会显示一条警告信息。

有关多功能显示器上的警告信息：

- ▷ 请参阅第 128 页的“警告信息综述”章节。





信息

在配备保时捷免钥匙进入系统的车辆上，如果带遥控器的车钥匙超出作用范围，则无法打开尾门。

发生危险时中断打开 / 关闭操作

在发生以下情况后，将立即中断打开或关闭操作：



- ▷ 按下车钥匙上的按钮 
- 或者**
点按驾驶员侧车门上的按钮 
- 或者**
点按尾门饰板上的按钮 **A** 或 **B**
- 或者**
点按尾门上的解锁按钮。

可以随时再次继续进行自动操作。为此，请按下相应的按钮。

打开过程中检测到障碍物

如果打开操作因障碍物而受阻，尾门将停止移动。随即响起一声警示信号。

移除障碍物并进行以下操作后，打开操作可以继续：

- ▷ 按下车钥匙上的按钮 
- 或者**
点按驾驶员侧车门上的按钮 
- 或者**
按下尾门上的解锁按钮

关闭过程中检测障碍物

如果尾门关闭操作因障碍物而受阻，关闭操作会被中断。

此时会响起一声警示信号，并且尾门重新略微打开 1 cm 左右。

清除障碍物后，可以通过按下尾门饰板上的按钮关闭尾门。

在尾门意外移动时自动停止

如果尾门在打开后立刻自行下降（例如积雪过多时），电动机构将制动尾门，并且响起一连串短促的警示信号，直到尾门停止移动。

- ▷ 使尾门静止约 1 秒。
制动功能被停用。

调节尾门打开高度

可以单独调节尾门的打开高度，以达到避免尾门与车库天花板相碰等目的。

对于配备水平高度控制系统的车辆，车辆高度随着水平高度控制设置而变化。

▷ 对于配备水平高度控制系统的车辆，请务必在车辆处于最高高度设置的情况下调节尾门，以免出现尾门意外碰到车库天花板等情况。

注意

存在由于尾门进一步失控打开而导致损坏的风险。

如果行李厢盖未固定到尾门上，尾门继续缓慢向上移动超过自动挡块，可能会碰到车库天花板或安装的车顶运输系统。

▷ 请仅在行李厢盖已固定的情况下使用电动尾门。

1. 站在车辆后方，打开尾门。
2. 按下车钥匙上的按钮 ，使自动打开操作在约 2/3 打开高度处停止。
3. 此时手动向上移动尾门，直到达到所需的打开高度。确保与任何障碍物之间保持足够的最小距离。

4. 按住尾门饰板上的按钮 A 约 3 秒。

随后会响起一声确认信号。

此时，尾门打开高度已被编程。

现在可以通过点按按钮关闭尾门。

该设置无法被删除。如果需要不同的设置，请重复步骤 1 - 4。

尾门驱动装置故障

如果车辆蓄电池电压过低，自动功能不会启用。按下按钮时，尾门解锁，并且响起三声短促的警示信号。现在可以手动打开尾门。

▷ 给车辆蓄电池充电。

尾门的紧急操作

如果自动打开或关闭操作因故障中断：

▷ 缓慢手动打开或关闭尾门。

过载保护

如果检测到尾门驱动装置过载，会响起三声短促的警示信号。

在大约 30 秒内尾门无法自动操作。

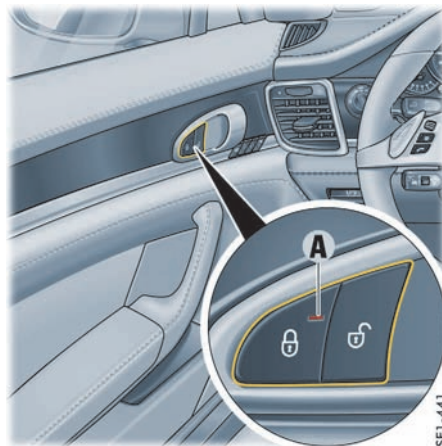

门板内的中控锁按钮

从车内开启和锁止

本章节描述了车辆的出厂设置。

对于配备舒适性位置记忆功能的车辆，您可以在仪表板的多功能显示器中更改设置并将其存储到相关车匙上。

有关更改开启和锁止设置的信息：

▷ 请参阅第 123 页的“锁止设置”章节。

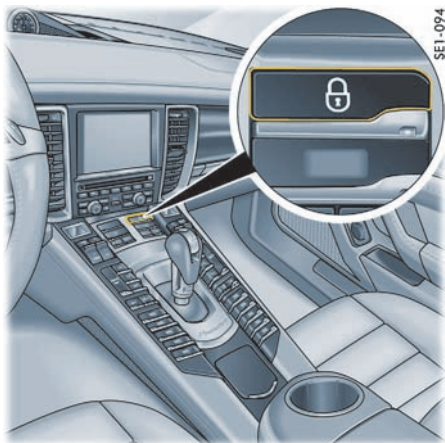



前部中控锁按钮

🔒 锁止车门

前提条件

所有车门和尾门完全关闭。

- ▷ 按下中控台上的中控锁按钮  或门板内的中控锁按钮 .

当点火装置打开时，中控台上的中控锁按钮指示灯或门板内的中控锁按钮发光二极管 **A** 亮起。

所有车门和尾门锁止。

拉动车内门把手可以打开车门。

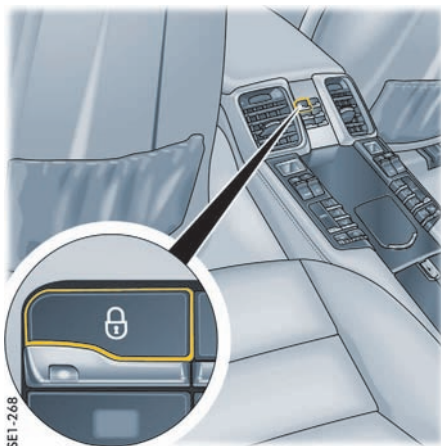

后部中控锁按钮



通过 Auto Lock（自动锁止）设置自动锁止

如果该功能启用，当车速超过约 5 km/h 后车辆被自动锁止。

有关更改开启和锁止设置的信息：

- ▷ 请参阅第 123 页的“锁止设置”章节。

🔓/🔒 解锁车门

- ▷ 按下中控台上的中控锁按钮  或门板内的中控锁按钮 .

中控台上的中控锁按钮指示灯或门板内的中控锁按钮发光二极管 **A** 熄灭。

所有车门和尾门解锁。

通过 Auto Unlock（自动解锁）设置自动解锁

未配备保时捷免钥匙进入系统的车辆：
当按下点火车钥匙时，车辆自动解锁。

配备保时捷免钥匙进入系统的车辆：
打开驾驶员侧车门时，车辆自动解锁。



信息

如果车辆由车钥匙或紧急车匙锁止，则无法通过中控锁按钮解锁。

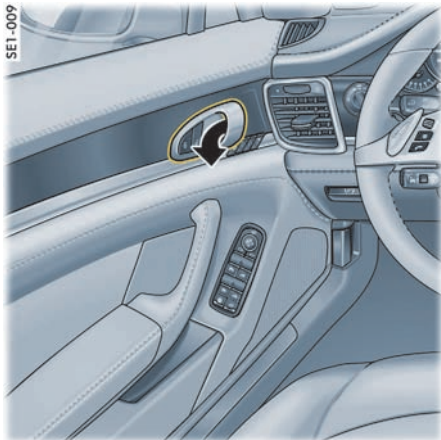

打开车门

- ▷ 拉动开门装置（箭头）。



信息

按下点火钥匙上的按钮  或（对于配备保时捷免钥匙进入系统的车辆）门把手上的按钮锁止车辆后，无法从车内打开车门。

关闭车门（带有安全按钮的车辆）

带有安全按钮的车辆的所有四个车门上均有电动关闭机构。

- ▷ 将车门轻轻压入或拉入锁中。
车门被自动拉至关闭。



小心

电动关闭机构

在锁止之后车门被自动拉至锁中。

- ▷ 请确保手指不会卡在车门和固定的车辆部件之间。
- ▷ 确保异物或肢体远离电动关闭机构的运动部件（锁中的旋转碰锁）。
- ▷ 不要将儿童单独留在车内。

发生危险时中断关闭操作

- ▷ 从车内拉动门把手

或者

从车外拉动门把手

关闭操作将立即中断。

如果关闭机构发生故障

- ▷ 手动将车门压入或拉入锁中。

启用后车门安全功能

该功能可以防止乘客意外拉动开门装置或从车内打开后车门。



右后车门上的童锁

启用和停用不带安全按钮的车辆中的童锁

童锁安装在后车门的门锁区域中。

童锁启用后，无法从车内打开车门。

- ▷ **锁止：**使用紧急车匙，在右后车门上和左后车门上分别沿顺时针方向和逆时针方向将童锁旋转大约 45°。
当启用童锁后，锁芯柱处于垂直位置。
- ▷ **解锁：**使用紧急车匙，在右后车门上和左后车门上分别沿逆时针方向和顺时针方向将童锁旋转大约 45°。

有关紧急车匙的信息：

- ▷ 请参阅第 26 页的“紧急车匙”章节。



启用和停用带有安全按钮 的车辆中的童锁
童锁将启用。

- ▷ 按下安全按钮 .

童锁启用后，安全按钮中的指示灯亮起。

信息

童锁启用后，可以停用后车门上的电动车窗按钮和
后部中控台上的控制面板，但中控锁按钮除外。

如果童锁存在故障，仪表板的多功能显示器中将显示警告信息。

有关多功能显示器上的警告信息：

- ▷ 请参阅第 128 页的“警告信息综述”章节。

开启和关闭发动机舱盖

打开

注意

存在损坏发动机舱盖或挡风玻璃雨刷器的风险。
如果挡风玻璃雨刷器在您打开发动机舱盖时被
向前拉出，则可能损坏雨刷器或发动机舱盖。

- ▷ 确保在开启发动机舱盖时挡风玻璃雨刷器未被向前拉出。
- ▷ 打开发动机舱盖之前，请务必关闭挡风玻璃雨刷器（雨刷器开关处于位置 0）。

有关挡风玻璃雨刷器的信息：

- ▷ 请参阅第 88 页的“前雨刷器和大灯清洗系统”章节。

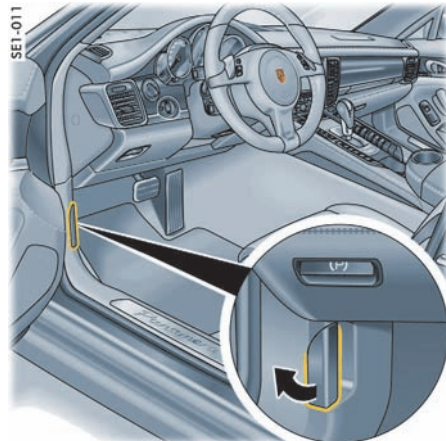

1. 打开驾驶员侧车门。
2. 拉动解锁杆（箭头）。
此时发动机舱盖解锁。



开启和关闭时的故障

尾门的紧急操作

如果不能用车钥匙打开尾门（例如如果遥控器电池没电），则必须执行紧急操作：

1. 用紧急车匙解锁并打开驾驶员侧车门。
2. 在 10 秒内打开点火装置，以免防盗警报系统被触发。
3. 按下前部或后部中控台上的中控锁按钮。尾门此时已解锁，并可通过解锁拉手打开。

有关紧急车匙的信息：

▷ 请参阅第 26 页的“紧急车匙”章节。

仅一个车门解锁

仪表板多功能显示器上车门和尾门的锁止及解锁设置已经改变。无论选择何种设置，均可打开所有车门。

▷ 在 5 秒内按下车钥匙上的按钮  两次。

车辆无法解锁

车匙的遥控器可能

- 因无线电波（对于配备保时捷免钥匙进入系统的车辆也可能是遥控器和车辆之间的无线电通讯）干扰而无法正常工作，
- 因故障失效，
- 因车钥匙电池没电失效。

如果车辆无法解锁，则：

▷ 握住后窗顶部中间的遥控器并按下  按钮。

如果车辆仍无法解锁，则：

1. 从遥控器中取出紧急车匙，用其解锁并打开驾驶员侧车门。

有关紧急车匙的信息：

▷ 请参阅第 26 页的“紧急车匙”章节。

2. 在 10 秒内打开点火装置，以免防盗警报系统被触发。

针对配备保时捷免钥匙进入系统的车辆的其他步骤：

如果点火装置无法打开或者发动机无法起动，则会在多功能显示器上显示消息“无法识别钥匙”。

3. 将控制单元转回到点火锁位置 **0**。
4. 再次起动发动机。
如果发动机无法起动，则会再次显示消息“无法识别钥匙”。
大约 1 秒后显示消息“仪表板：向左转，拔出，放入点火车匙”。
5. 将控制单元转回到点火锁位置 **0**，然后从点火锁上拨下。
用点火车匙（而非紧急车匙）开启点火装置。

3. 拉动解锁拉手（箭头）。
4. 完全打开发动机舱。

关闭

1. 降下发动机舱盖，使其落入锁中。必要时，用手掌将舱盖推入锁中关闭。
2. 检查并确认发动机舱盖已正确卡入锁内并且解锁杆已回到初始位置。

如果发动机舱盖未正确关闭，车辆开始行驶后，仪表板的多功能显示器上将显示一条信息。

车辆无法锁止

可根据危险警示灯不闪烁且没有锁止声音这样的事实进行识别。

车匙的遥控器可能

- 因无线电波（对于配备保时捷免钥匙进入系统的车辆也可能是遥控器和车辆之间的无线电通讯）干扰而无法正常工作，
 - 因故障失效，
 - 因车钥匙电池没电失效。
- ▷ 将紧急车匙插入车门锁内锁止车辆。

如果中控锁系统发生故障，通过驾驶员侧车门的锁芯进行锁止操作将锁止中控锁系统内所有功能仍正常的锁止元件。

有关通过紧急操作锁止车门的信息：

- ▷ 请参阅第 24 页的“并非所有车门都锁止”章节。
- ▷ 排除中控锁系统故障。请向合格的专业维修中心咨询。我们建议您让保时捷中心执行这项工作，因为他们拥有经过培训的维修中心专业人员，并且备有必要的零件和工具。

关闭准备就绪状态（适用于配备保时捷免钥匙进入系统的车辆）

如果乘客侧车门在 36 小时内未解锁，驾驶员侧车门在 96 小时内未解锁，则保时捷免钥匙进入系统的准备就绪状态会被关闭。

1. 拉动门把手一次，重新启动系统。
2. 再次拉动门把手，打开车门。

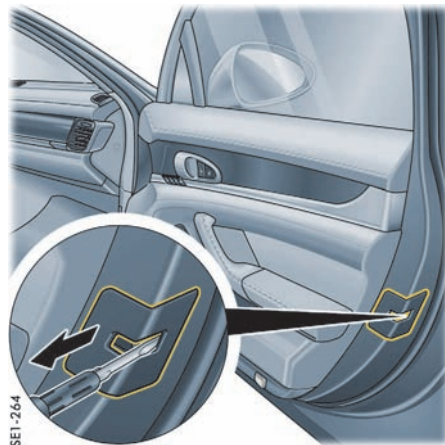

并非所有车门都锁止

中控锁系统失效。车门必须用紧急操作功能锁止。

1. 打开乘客侧车门。
2. 用螺丝刀松开盖子并取下。



信息

拆下护盖需要较大的力。取下盖子时存在损坏盖子的风险。



3. 使用紧急车匙向外转动门锁。
4. 将护盖装回。
5. 对后车门重复上述操作步骤。
6. 关闭所有车门。



7. 将紧急车匙插入车门锁，锁止驾驶员侧车门。拉动开门装置可以从车内打开车门。
有关紧急车匙的信息：
▷ 请参阅第 26 页的“紧急车匙”章节。

关于车匙和中控锁系统的注意事项

车匙

车辆备有两把车钥匙，包括集成在车钥匙中的紧急车匙。这些车匙可以操作车辆上的所有车锁。

- ▷ 注意保管好您的车匙：除非遇到特殊情况，否则一定要随身携带。
- ▷ 即使短时间离开车辆，也要拔下点火车匙并随身携带。
不要将点火车匙留在车内。
- ▷ 如果车钥匙丢失或被盗，或制作了额外车钥匙或替换车钥匙，请通知您的保险公司。
- ▷ 他人使用丢失的车钥匙仍可操作机械锁。



信息

如果车辆配备有相关装备，不同的车辆设置在锁车时会存储在相应的车钥匙上。

有关在车钥匙上存储车辆设置的信息：

- ▷ 请参阅第 29 页的“存储车辆设置”章节。

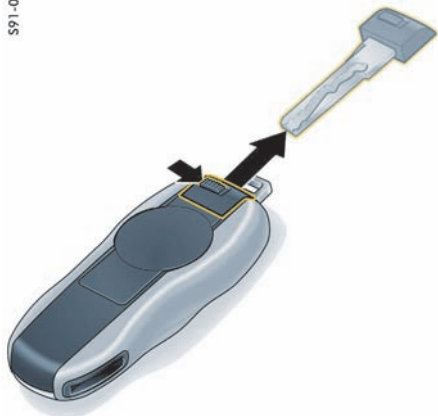

紧急车匙

拔下紧急车匙

1. 向侧面推动解锁按钮。
2. 拔出车匙。

插入紧急车匙

- ▷ 插入车匙，直到听到解锁按钮接合。

替换车匙

只能从保时捷中心处订购车钥匙。有时这可能会花费很长时间。

因此，请务必随时备有一把替换车钥匙。将替换车钥匙保存在安全的地方，但切勿放在车内或车辆上。

必须由保时捷中心为车辆控制单元“设定”新车钥匙的车钥匙密码。为此，还必须对车辆的所有车钥匙重新进行设定。

最多可对 8 把车钥匙进行设定。

中控锁

您的车辆配有中控锁系统。以下装置同时解锁或锁止：

- 车门
- 尾门
- 加油口盖

当车辆解锁和锁止时，中控锁系统总是处于启用状态。

可以在仪表板的多功能显示器上进行不同的车门和尾门锁止及解锁设置。无论选择何种设置，均可打开所有车门。

- ▷ 在 5 秒内按下车钥匙上的按钮  两次。

座椅、车镜、方向盘和遮阳装置

前排座椅	28
存储车辆设置	29
舒适进车功能	31
调节后排座椅	32
从后排调节乘客座椅	32
前排和后排座椅加热	33
前排和后排座椅通风	33
安全带	34
安全气囊系统	37
儿童保护系统	39
ISOFIX 儿童保护系统	44
车外后视镜	46
方向盘	49
加热式方向盘	50
方向盘调节	50
多功能方向盘	51
遮阳板	52
化妆镜	53
后侧车窗遮阳卷帘	53
后窗遮阳卷帘	54

前排座椅

座椅位置

正确的座椅位置对于安全和无疲劳驾驶来说非常重要。我们建议按照下列步骤调节驾驶员座椅，以满足您的个人要求：

1. 调节座椅高度，保证足够的头部空间和良好的视野。
2. 前后调节座椅，使您在将踏板踩到底时，腿不用伸直，并且整个脚底完全踏在踏板上。
3. 握住方向盘的上半部分。调节靠背角度和方向盘位置，使您的双臂几乎完全伸直。但是，您的肩部必须仍然贴在靠背上。
4. 如有必要，请调节座椅的前后设置。

调节座椅



警告

在驾驶时调节座椅

如果试图在驾驶时调节座椅，座椅的移动量可能会超出您的预期，您可能失去对车辆的控制。

▷ 切勿在驾驶时调节座椅。



小心

座椅调节

在座椅调节过程中，如果人或宠物位于座椅的移动范围内，则存在肢体被挤伤或压伤的风险。

▷ 调节座椅时一定要确保任何人都不会处于危险之中。



A 座椅角度调节

B 座椅高度调节

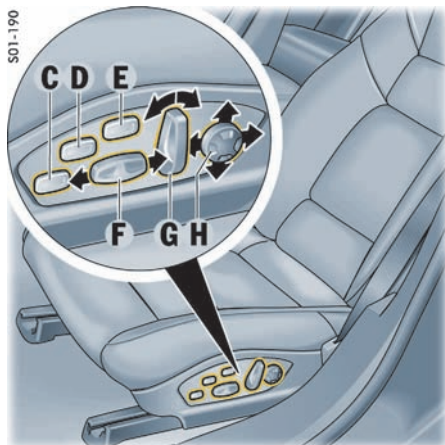

- C 座垫深度调节
 - D 座垫侧垫调节
 - E 靠背侧垫调节
 - F 前后位置调节
 - G 靠背角度调节
 - H 腰部支撑调节（适合骨盆和脊柱支撑设计的靠背曲率）。
- ▷ 沿箭头所示方向按下每个控制按钮，直到达到理想的位置。

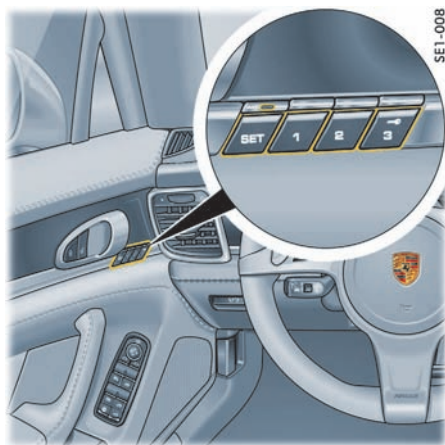

驾驶员侧车门记忆按钮（驾驶员记忆功能或舒适性位置记忆功能）

存储车辆设置

各车辆设置连同驾驶员记忆功能组件或舒适性位置记忆功能组件一起，均可存储在车钥匙上和车门中的记忆按钮上。

如果车辆配备舒适性位置记忆功能组件，驾驶员侧车门上就有记忆按钮。如果车辆配备舒适性位置记忆功能组件，驾驶员侧车门和乘客侧车门上就有记忆按钮。

驾驶员记忆功能组件

驾驶员记忆功能组件包含对以下部件**人体工程学设置**的存储

- 驾驶员座椅和
- 车外后视镜

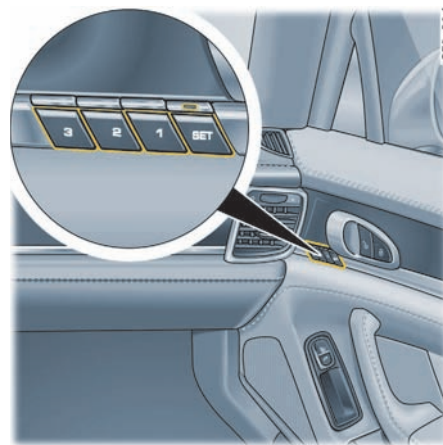

乘客侧车门记忆按钮（舒适性位置记忆功能）

舒适性位置记忆

舒适性位置记忆功能组件包含对以下部件**人体工程学设置**的存储

- 驾驶员座椅
 - 乘客座椅（设置仅存储在乘客侧车门上的记忆按钮上）
 - 电子转向柱和
 - 车外后视镜以及
- 以下部件的**舒适性设置**
- 空调
 - 多功能显示器和
 - 保时捷通讯管理系统 (PCM)



小心

恢复座椅、后视镜和电动转向柱的自动设置

如果设置被意外启用，可能会挤伤或压伤肢体。

- ▷ 按下记忆按钮或者座椅的调节按钮可取消自动恢复设置。
- ▷ 不要将儿童单独留在车内。



信息

如果启用了多功能显示器中的自动存储功能，则在车辆锁止时，设置将自动被存储在车钥匙上。

有关开启和关闭自动存储功能的信息：

- ▷ 请参阅第 124 页的“开启和关闭自动记忆功能”章节。

无论多功能显示器上是否启用了自动存储功能，设置都可存储在车钥匙上（按下车匙按钮 **3**）和记忆按钮 **1** 或 **2** 上，并可从这些按钮调出。

在车钥匙上存储设置

人体工程学设置和舒适性设置可以分别分配到车钥匙上。



信息

个性化记忆功能的信息最多可以存储到 4 把车钥匙上。如果还有其他车钥匙，则这些车匙将采用车钥匙 4 的记忆信息。

通过锁止车辆进行自动存储。

必须在多功能显示器上启用该功能。

有关开启和关闭自动存储功能的信息：

- ▷ 请参阅第 124 页的“开启和关闭自动记忆功能”章节。
- 锁止车辆时，这些设置便会存储在所使用的车钥匙上。
- 对于配备保时捷免钥匙进入系统的车辆，可按下车门把手上的锁止按钮存储设置。

可按下驾驶员侧车门上的钥匙按钮 **3** 存储设置

- ▷ 点火装置必须处于开启状态。

1. 按下“SET”（设置）按钮。按钮中的 LED 灯亮起。
2. 在 10 秒内按下钥匙按钮 **3**。
3. 系统便会存储人体工程学设置和舒适性设置（针对具体车匙）。随后，会响起确认存储操作的信号音，并且“SET”（设置）按钮中的 LED 灯熄灭。

从车钥匙中调出设置

人体工程学设置和舒适性设置可以分别从车钥匙中调出。

通过解锁车辆自动调出

当车辆解锁并且驾驶员侧车门打开时，会从正在使用的车钥匙中调出设置。

在配备保时捷免钥匙进入系统的车辆上，解锁车辆并打开驾驶员侧车门后，便可调出设置。

按下驾驶员侧车门上的钥匙按钮 **3**

- ▷ 在打开驾驶员侧车门且关闭点火装置的情况下，点按钥匙按钮 **3**。自动调出设置或按住钥匙按钮 **3** 直至调出所有设置。

在按钮 1、2 和 3 上存储设置

人体工程学设置可分别分配到驾驶员侧车门中的按钮 1 和 2 上。

乘客座椅设置可分别分配到乘客侧车门中的按钮 1、2 和 3 上。

▷ 点火装置必须处于开启状态。

1. 按下“SET”（设置）按钮。按钮中的 LED 亮起。
2. 在 10 秒内按下按钮 1、按钮 2 或按钮 3（仅乘客侧）。
3. 人体工程学设置和乘客座椅设置存储在相关按钮上。随后，会响起确认存储操作的信号音（仅驾驶员侧），并且“SET”（设置）按钮中的 LED 灯熄灭。

使用个性化按钮 1、2 或 3 调出设置

调出驾驶员侧车门上按钮 1 或 2 中的人体工程学设置。

▷ 在打开驾驶员侧车门且关闭点火装置的情况下，点按按钮 1 或 2。自动调出设置或按住按钮 1 或 2 直至调出所有设置。

使用乘客侧车门上的按钮 1、2 或 3 调出乘客座椅设置。

▷ 在打开乘客侧车门的情况下，点按按钮 1、2 或 3。设置自动调用或按住按钮 1、2 或 3 直至调出所有设置。

避免锁止时设置自动存储到车钥匙上

必须在多功能显示器上停用该功能。

有关开启和关闭自动存储功能的信息：

▷ 请参阅第 124 页的“开启和关闭自动记忆功能”章节。

舒适进车功能

舒适进车功能可方便您上下车。



小心

自动调节驾驶员座椅

座椅自动调节时可能会夹伤驾驶员座椅后方的人或宠物。

▷ 在驾驶员座椅后面有乘客的情况下，应关闭舒适进车功能。

注意

在后排长座椅已经向前折倒的情况下调出设置时有造成损坏的风险。

座椅可能向后移动并损坏。

▷ 在后排长座椅向前折倒的情况下，应关闭舒适进车功能。

前提条件

- 必须在多功能显示器上启用该功能。

有关开启和关闭舒适进车功能的信息：

▷ 请参阅第 123 页的“开启和关闭舒适进车功能”章节。

下车

方向盘向上移动：

- 按下点火车匙后**或者**
- 对于配备保时捷免钥匙进入系统的车辆，关闭点火装置**并且**打开驾驶员侧车门后。

驾驶员座椅向后移动：

- 当点火车匙已拔出**并且**驾驶员侧车门打开后**或**
- 对于配备保时捷免钥匙进入的车辆，关闭点火装置**并且**打开驾驶员侧车门后。

上车

驾驶员座椅和方向盘位于舒适进车系统位置。关闭驾驶员侧车门并插入点火钥匙或（对于配备保时捷免钥匙进入系统的车辆）打开点火装置后，座椅和方向盘便会移动到存储位置。

i 信息

钥匙改变后，座椅可能移动至新的针对具体车匙的进车位置。

i 信息

手动干预座椅设置将中断舒适进车功能。必须手动设置驾驶位置。

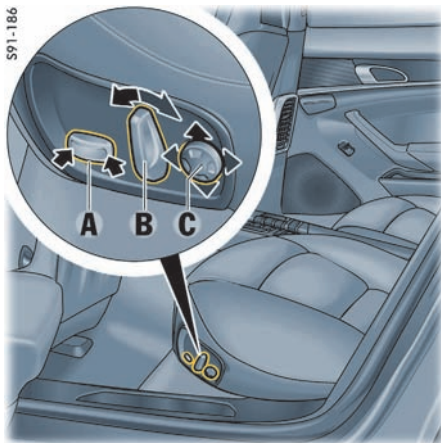

调节后排座椅

- A 座垫深度调节
 - B 靠背角度调节
 - C 腰部支撑调节（适合骨盆和脊柱支撑设计的靠背曲率）
- ▷ 沿**箭头**所示方向按下每个控制按钮，直到达到理想的位置。

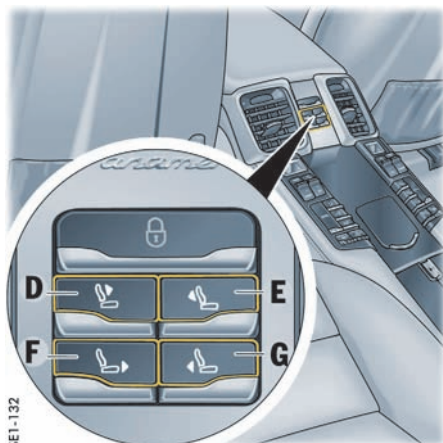

从后排调节乘客座椅

- D 向前调节靠背角度
 - E 向后调节靠背角度
 - F 向前和向上调节座椅
 - G 向后和向下调节座椅
- ▷ 按下按钮，直到获得所需的设置。
按下乘客座椅上的其中一个调节按钮可以随时中断从后部控制面板调节乘客座椅的操作。

注意

在安装有儿童保护系统的情况下进行座椅调节，存在损坏乘客座椅和安全带的风险。

当前排乘客座椅上安装有儿童保护装备时，存在因调节乘客座椅造成乘客座椅或安全带损坏的风险。

- ▷ 当乘客座椅上安装有儿童保护系统时，不要对乘客座椅进行调节。

有关使用儿童保护系统的信息：

- ▷ 请参阅第 39 页的“儿童保护系统”章节。

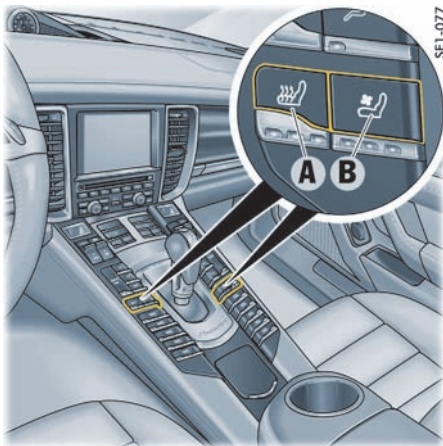

前排和后排座椅加热

当点火装置开启时，加热式座椅准备就绪。反复按动加热式座椅按钮 **A**，可以分三档调节加热功率。

开启

- ▷ 反复按动加热式座椅按钮 **A**。
点亮的指示灯的数量指示选定的加热设置。

关闭

- ▷ 反复按动加热式座椅按钮 **A**，直到所有指示灯均熄灭。



前排和后排座椅通风

当点火装置开启时，座椅通风准备就绪。反复按动座椅通风按钮 **B**，可以分三档调节座椅通风。

开启

- ▷ 反复按动座椅通风按钮 **B**。
点亮的指示灯的数量指示选定的通风设置。

关闭

- ▷ 反复按动座椅通风按钮 **B**，直到所有指示灯均熄灭。



信息

当车内温度较高时，座椅加热功能不可用。
当车内温度较低时，座椅通风功能不可用。



停用后排加热式座椅和座椅通风控制面板

按下驾驶员侧车门上控制面板中的安全按钮，可以停用后车门上的电动车窗按钮和后部中控台上的控制面板，但中控锁按钮除外。

童锁开启时，带有安全按钮的车辆的后车门上的童锁将启用。

开启 / 关闭童锁

- ▷ 按下安全按钮 。
按钮上的指示灯亮起。
加热式座椅和座椅通风的当前设置保持不变。
停用后排加热式座椅和座椅通风按钮。

安全带

安全带不适用于身高低于 150 cm 的人员。因此，他们应使用合适的保护系统。



危险

未系紧或未正确系紧安全带

如果未佩戴安全带，则在发生事故时将无法提供任何保护。安全带佩戴不正确会增加在事故中受伤的风险。

- ▷ 为确保人身安全，车上的所有乘员都必须佩戴安全带。
此外，请您车上的乘客讲述本章节中的所有信息。
- ▷ 切勿两个人同时共用一条安全带。
- ▷ 脱下会影响安全带正确系紧及限制您活动自由的宽松、大件衣物。
- ▷ 不要让安全带绕过坚硬或易碎的物品（眼镜、圆珠笔、烟斗等）。
此类物品可能会增加伤害风险。
- ▷ 安全带不得扭结或松弛。



危险

使用损坏的安全带

损坏、承受过大大拉力或破损的安全带在发生事故时无法提供充分的保护。

已经被触发过的安全带预紧器系统也必须立即更换。

- ▷ 定期检查所有安全带是否有织带损坏的迹象，并检查安全带扣和固定点是否能够正常工作。
- ▷ 必须立即将在事故中损坏或承受过大拉力的安全带更换为经许可能够用于相应座椅的安全带。

安装在前排座椅上已经被触发过的安全带预紧器系统和限力装置也必须立即更换。

另外，还应检查安全带的固定点。

请向合格的专业维修中心咨询。我们建议您让保时捷中心执行这项工作，因为他们拥有经过培训的维修中心专业人员，并且备有必要的零件和工具。

- ▷ 在不使用时，应确保将安全带完全收回，以防其变脏和损坏。

警示灯和警告信息

下列功能用于提醒您系紧安全带，在驾驶员及乘客座椅安全带的锁舌插入锁扣之前将一直保持：

- 当打开点火装置时，仪表板上的警示灯亮起。
- 仪表板多功能显示器上显示警告信息。
- 当车速超过 24 km/h 且持续约 90 秒时，警示信号（锣声）响起。

安全带预紧器

根据碰撞力的大小，所有安全带都会在发生事故时收紧。

在出现下列情况时，安全带预紧器将被触发：

- 发生正面碰撞和尾部碰撞时
- 发生侧面碰撞时
- 车辆倾翻时



信息

安全带预紧器系统只能触发一次；之后系统必须更换。

只能由合格的专业维修中心工作人员执行有关安全带预紧器系统的工作。我们建议您让保时捷中心执行这项工作，因为他们拥有经过培训的维修中心专业人员，并且备有必要的零件和工具。

安全带预紧器触发时会散发出烟雾。此时不要误以为车内起火。

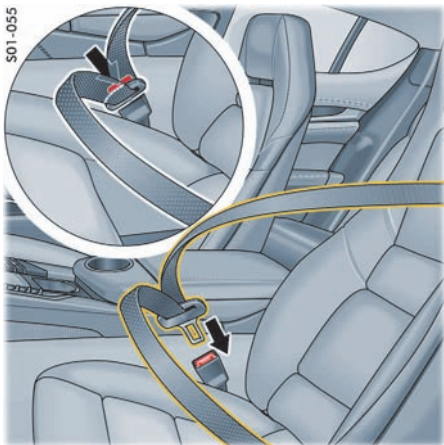

请系好安全带

1. 采取一种舒适的坐姿。
2. 调节座椅靠背，使安全带总是位于您的上半身并绕过肩部中央。
3. 握住安全带锁舌，缓慢、连续地拉动安全带，绕过胸部和骨盆。



信息

如果车辆位于斜坡上或猛拉安全带，安全带可能会被锁住，无法拉出。
当车辆加速、减速、转弯和上坡行驶时，安全带无法拉出。

4. 将安全带锁舌插入座椅内侧相应的锁扣中，直到听到其牢固锁紧的咔嚓声。
5. 确保安全带没有缠结或扭曲，并且没有摩擦到尖锐棱边。
6. 腰部安全带部分应始终贴身绕过乘坐者的骨盆。因此，系紧安全带后，请务必向上拉动肩部安全带部分。
孕妇应使安全带从尽可能低的部位绕过骨盆，并确保安全带没有压迫腹部。
7. 在旅途中还要不时地拉动肩部安全带部分，以使腰部安全带部分始终紧贴身体。

打开安全带扣

1. 握住安全带锁舌。
2. 按下红色按钮（箭头）。
3. 握住锁舌，引导安全带收入卷轴。



安全带高度调节

前排座椅上安全带导向器的高度可以调节。

- ▷ 调节安全带的高度，使其绕过肩部的中间部位，切勿绕过颈部。

调节安全带高度

- ▷ 向上 - 向上推安全带导向器。
- ▷ 向下 - 按下锁止按钮 A 并移动安全带导向器。

安全气囊系统

一般安全指南



危险

座椅位置不正确或物品存放不当

只有在所有乘客都佩戴安全带并且坐在正确位置的情况下，安全气囊系统才能提供安全保护功能。物品和行李必须妥善存放。

- ▷ **务必系紧安全带**，因为安全气囊系统的触发取决于碰撞的力度和角度。
- ▷ 确保在驾驶员或乘客与安全气囊充气区域之间没有任何人、宠物或物品。
- ▷ 始终握住方向盘的外圈。
- ▷ 为确保安全气囊能够提供有效的保护，必须使其与驾驶员或乘客保持一定的距离。为此，请调节您的座椅位置，不要让座椅离安全气囊过近。
不要靠向车门内侧（侧安全气囊）。
- ▷ 物品不得从车门储物箱中伸出。
- ▷ 行驶时，储物箱必须保持关闭。
- ▷ 座椅上或其前方不要装载过重的物品。
- ▷ 请勿在仪表板顶部放置物品。
- ▷ 请向您车上的乘客讲述本章节的所有信息。
- ▷ 行驶时，请务必将脚放在脚坑中。不要将脚放在仪表板或座垫上。



危险

擅自改动安全气囊会引起故障

擅自改动后的安全气囊无法提供任何保护。它们可能无法正常触发或被意外触发。意外触发可能导致严重伤害。

- ▷ 不要改装安全气囊系统的线束或部件。
- ▷ 不要在方向盘上或者乘客侧安全气囊、侧安全气囊或头部安全气囊附近粘贴任何附加饰物或标签。
不要使用防护型座椅罩。
- ▷ 不要在安全气囊线束附近布置任何附加电气设备的电缆。
- ▷ 请勿拆卸安全气囊部件（例如方向盘、前排座椅、车顶装饰件）。
- ▷ 转售您的保时捷车辆时，请告知购买者车辆装有安全气囊，并请其阅读驾驶手册中的“安全气囊系统”章节。



危险

已被触发过的安全气囊系统不会启动

安全气囊系统只能被触发一次。

- ▷ 立即更换触发过的安全气囊系统。
- ▷ 如果安全气囊系统有故障，一定要向合格的专业维修中心咨询。

功能

安全气囊是一种与安全带配合使用的安全系统，在发生事故时可为车辆乘员提供最大限度的伤害保护。

在正面或侧面碰撞事故中，安全气囊可以保护乘员的头部、骨盆和上身，同时减缓驾驶员和乘客沿碰撞方向的移动。

前置安全气囊安装在驾驶员侧方向盘毂缓冲垫的下面、乘客侧仪表板内以及驾驶员侧和乘客侧膝部位置。

前排座椅的**侧安全气囊**安装在座椅靠背的侧面。后排座椅的侧安全气囊（取决于装备）位于侧垫内。

头部安全气囊安装在侧车顶框架内。

各个安全气囊的触发取决于碰撞角度和力度。前置安全气囊充气后会迅速收缩，几乎不会对视野造成影响。同样，充气噪音也会淹没在事故噪音中。

警示灯

故障通过转速表上的警示灯加以指示。

▷ 出现下列情况时，请向合格的专业维修中心咨询：

- 点火装置打开时，警示灯不亮起**或者**
- 发动机运转时，警示灯不熄灭**或者**
- 行驶时警示灯亮起



“PASS AIR BAG OFF”（乘客侧安全气囊关闭）警示灯

有关“PASS AIR BAG OFF”（乘客侧安全气囊关闭）警示灯功能的信息：

- ▷ 请参阅第 43 页的“开启和关闭乘客侧安全气囊”章节。

危险

乘客侧安全气囊失效或发生故障

打开点火装置并关闭安全气囊后，如果“PASS AIR BAG OFF”（乘客侧安全气囊关闭）警示灯未亮起，则说明系统可能发生故障。

- ▷ 这时，不要在乘客座椅上安装儿童保护系统。
▷ 立即排除故障。

危险

乘客侧安全气囊关闭

如果在儿童座椅拆下后乘客侧安全气囊保持在关闭状态，在发生事故时将无法触发。

- ▷ 拆下儿童座椅后，必须再次开启乘客侧安全气囊。

弃置

未点燃过的气体发生器或带有安全气囊单元的整车或总成不得作为“普通”废料或废弃物弃置，也不得进行任何其他形式的最终储存。

您的保时捷中心将会告知您有关弃置的信息。

儿童保护系统

务必使用合适的儿童保护装备搭载儿童并将其安置在后排座椅上。

- ▷ 如果安装了儿童保护系统，请务必关闭加热式座椅。



危险

乘客座椅上的儿童保护系统

只有在乘客体型和体重达到特定的最低要求时，乘客侧安全气囊才能提供有效的保护。如果在乘客侧座椅上装有儿童保护系统或承载身材过矮或体重过轻的乘客时，存在乘客侧安全气囊被触发导致严重甚至致命伤害的风险。

- ▷ 如果乘客座椅上装有儿童保护系统，必须始终关闭乘客侧安全气囊。请向您的保时捷中心咨询有关安装保时捷儿童保护系统的适当建议。

要关闭乘客侧安全气囊：

- ▷ 请参阅第 43 页的“开启和关闭乘客侧安全气囊”章节。

分组 0 和 0+ 的儿童重量： 不超过 13 kg

这个重量分组的儿童应用**朝后方**安装的儿童保护系统搭载。

在可能的情况下，最好将该儿童保护系统安装在后排座椅上。

- ▷ 如果将此装备安装到乘客座椅上，必须关闭乘客侧安全气囊。

分组 I 的儿童重量：9 - 18 kg

这一重量分组的儿童应使用**朝前方**安装的儿童保护系统搭载。

在可能的情况下，最好将该儿童保护系统安装在后排座椅上。

- ▷ 如果将此装备安装到乘客座椅上，必须关闭乘客侧安全气囊。

分组 II 的儿童重量：15 - 25 kg

这一重量分组的儿童应使用**朝前方**安装的儿童保护系统搭载。

在可能的情况下，最好将该儿童保护系统安装在后排座椅上。

- ▷ 如果将此装备安装到乘客座椅上，必须关闭乘客侧安全气囊。

分组 III 的儿童重量：22 - 36 kg

这一重量分组的儿童应使用**朝前方**安装的儿童保护系统搭载。

在可能的情况下，最好将该儿童保护系统安装在后排座椅上。

- ▷ 如果将此装备安装到乘客座椅上，必须将车辆座椅调节到较低且最靠后的位置。

推荐的儿童保护系统

重量分组和年龄信息	制造商	型号	授权编号	保时捷零件号	安装在乘客座椅上	安装在后排座椅上
分组 0 和 0+: 不超过 13 kg 不超过约 18 个月	Britax-Römer	Porsche Baby Seat ISOFIX G0+	E ₁ 04301146	955.044.802.86	仅限乘客侧安全气囊关闭的情况下。 将乘客座椅调节到最低且最靠后的位置。	允许
分组 I: 9 - 18 kg 约 8 个月 - 4 岁	Britax-Römer	Porsche Junior Seat ISOFIX G1	E ₁ 04301199	955.044.802.92	仅限乘客侧安全气囊关闭的情况下。 将乘客座椅调节到最低且最靠后的位置。	允许
分组 II: 15 - 25 kg 约 3.5 - 6 岁	Britax-Römer	Porsche Junior Plus G2 + G3	E ₁ 04301169	955.044.802.90	仅限乘客侧安全气囊关闭的情况下。 将乘客座椅调节到最低且最靠后的位置。	允许
分组 III: 22 - 36 kg 约 6 - 12 岁	Britax-Römer	Porsche Junior Plus G2 + G3	E ₁ 04301169	955.044.802.90	将乘客座椅调节到最低且最靠后的位置。	允许

适合安装儿童保护系统的座椅位置

重量分组和年龄信息	乘客座椅上的儿童保护系统	后排座椅上的儿童保护系统
分组 0+: 不超过 13 kg 不超过约 18 个月	请参见建议 ¹ 、 ²	通用
分组 I: 9 - 18 kg 约 8 个月 - 4 岁	通用 ²	通用
分组 II/III: 15 - 36 kg 约 3 岁半到 12 岁	通用 ²	通用

¹ 仅在乘客侧安全气囊关闭的情况下。

² 后排座椅高度调节，顶部

适合安装儿童保护系统的座椅位置

重量分组和年龄信息	乘客座椅上的儿童保护系统	后排座椅上的儿童保护系统
分组 0: 不超过 10 kg	U ¹ : 适合“通用”类别中许可用于此重量分组的儿童保护系统。	U
分组 0+: 不超过 13 kg	U ¹ : 适合“通用”类别中许可用于此重量分组的儿童保护系统。	U
分组 I: 9 - 18 kg	UF: 适合“通用”类别中许可用于此重量分组的朝向前方固定的儿童保护系统。 将乘客座椅调节到靠后的位置，将安全带高度调节到较低的位置。 请参见“推荐的儿童保护系统”表中的建议。	UF
分组 II: 15 - 25 kg	UF: 适合“通用”类别中许可用于此重量分组的朝向前方固定的儿童保护系统。 将乘客座椅调节到靠后的位置，将安全带高度调节到较低的位置。 请参见“推荐的儿童保护系统”表中的建议。	UF
分组 III: 22 - 36 kg	UF: 适合“通用”类别中许可用于此重量分组的朝向前方固定的儿童保护系统。 将乘客座椅调节到靠后的位置，将安全带高度调节到较低的位置。 请参见“推荐的儿童保护系统”表中的建议。	UF

适合安装儿童保护系统的座椅位置

可以使用以下 ISOFIX 儿童保护系统。

相关分类用字母或儿童座椅上的 ISO 规范表示。

重量分组和年龄信息	尺寸分类	固定系统	车上的 ISOFIX 固定点	
			前排乘客侧	后排外侧
婴儿座椅	F	ISO/L1	X	X
	G	ISO/L2 (1)	X	X
分组 0: 不超过 10 kg	E	ISO/R1 (1)	IL	IL
分组 0+: 不超过 13 kg	E	ISO/R1	IL	IL
	D	ISO/R2	IL	IL
	C	ISO/R3 (1)	IL	IL
分组 I: 9 - 18 kg	D	ISO/R2	IL	IL
	C	ISO/R3	IL	IL
	B	ISO/F2	IUF	IUF
	B1	ISO/F2X	IUF	IUF
	A	ISO/F3 (1)	IUF	IUF
分组 II: 15 - 25 kg		(1)		
分组 III: 22 - 36 kg		(1)		

X: 该位置不适合。

IL: 请参见“推荐的儿童保护系统”表中的建议。

IUF: 适合“通用”类别中许可用于此重量分组的朝向前方固定的儿童保护系统。

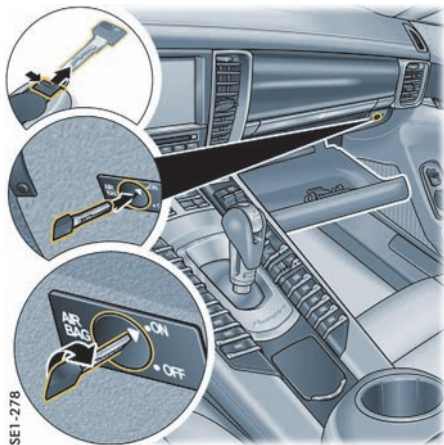

开启和关闭乘客侧安全气囊

1. 打开手套箱。
2. 使用紧急车匙关闭（OFF 位置）或开启（ON 位置）乘客侧安全气囊。

有关紧急车匙的信息：

- ▷ 请参阅第 26 页的“紧急车匙”章节。



危险

乘客侧安全气囊关闭

如果在儿童座椅拆下后乘客侧安全气囊保持在关闭状态，在发生事故时将无法触发。

- ▷ 拆下儿童座椅后，必须再次开启乘客侧安全气囊。



信息

关闭乘客侧安全气囊的钥匙开关和乘客座椅上的 ISOFIX 保护系统未作为标准装备安装。



“PASS AIR BAG OFF”（乘客侧安全气囊关闭）警示灯

如果关闭了乘客侧（座椅 2）安全气囊，则当点火装置打开时，顶置控制台上的“PASS AIR BAG OFF”（乘客侧安全气囊关闭）警示灯将持续亮起。



危险

乘客侧安全气囊失效或发生故障

打开点火装置并关闭安全气囊后，如果“PASS AIR BAG OFF”（乘客侧安全气囊关闭）警示灯未亮起，则说明系统可能发生故障。

▷ 这时，不要在乘客座椅上安装儿童保护系统。

▷ 立即排除故障。

请向合格的专业维修中心咨询。我们建议您让保时捷中心执行这项工作，因为他们拥有经过培训的维修中心专业人员，并且备有必要的零件和工具。

有关“安全气囊”的更多重要信息可以在单独的章节中找到：

▷ 请参阅第 37 页的“安全气囊系统”章节。

ISOFIX 儿童保护系统

请仅使用保时捷推荐的带有 ISOFIX 系统的儿童保护系统。这些系统均已针对您的保时捷车辆内部和适当的儿童重量分组进行了必要的检测和调节。

使用其他未经检测的系统可能会增大伤害风险。

您可以从您的保时捷中心获得与 ISOFIX 兼容的儿童座椅。

▷ 请务必阅读单独的儿童座椅安装说明。



信息

关闭乘客侧安全气囊的钥匙开关和乘客座椅上的 ISOFIX 保护系统未作为标准装备安装。



危险

儿童座椅使用不当

不适合您车型或未在车内正确安装的儿童座椅在发生事故时无法提供充分的保护。

▷ 请务必阅读单独的儿童座椅安装说明。

▷ 使用儿童保护系统时，请务必遵守您所在国家 / 地区的现行法规。

▷ 请仅使用保时捷推荐的儿童保护系统。这些保护系统均已针对您的保时捷车辆内部和适当的儿童重量分组进行了必要的检测和调节。

使用其他未经检测的系统可能会增大伤害风险。

▷ 通常，应将儿童保护系统安装在后排座椅上。

▷ 请向您的保时捷中心咨询有关保时捷儿童保护系统安装选项的适当建议。



危险

乘客侧安全气囊关闭

如果在儿童座椅拆下后乘客侧安全气囊保持在关闭状态，在发生事故时将无法触发。

▷ 拆下儿童座椅后，必须再次开启乘客侧安全气囊。

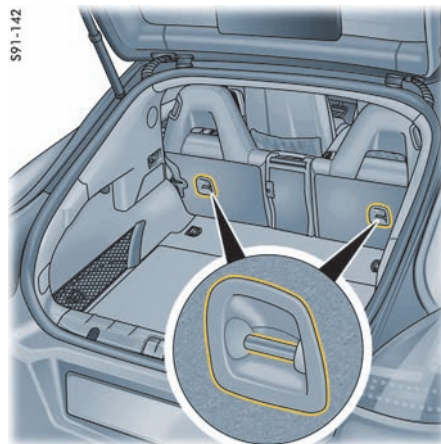

ISOFIX 拉带固定点

使用带有 ISOFIX 顶部系链的儿童保护系统时，后排座椅背面的固定点用于固定顶部系链。

安装配有 ISOFIX 系统的儿童座椅

ISOFIX 儿童座椅固定装置的标记位于乘客座椅（取决于装备）和后排座椅的座垫右侧和左侧。ISOFIX 儿童座椅固定装置的定位凸耳 A 位于标记的正上方。

1. 按照儿童座椅安装手册中的说明将儿童座椅固定到定位凸耳 A 上。
2. 拉动儿童座椅以检查两个紧固点是否正确接合。

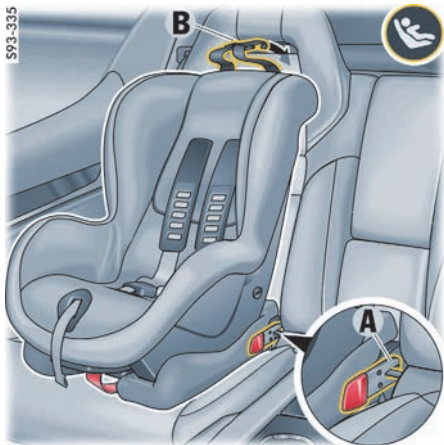

安装带有 ISOFIX 拉带的儿童座椅

- ▷ 请务必阅读单独的儿童座椅安装说明。
- 1. 按照儿童座椅安装手册中的说明将儿童座椅固定到定位凸耳 **A** 上。
- 2. 拉动儿童座椅以检查两个紧固点是否正确接合。
- 3. 引导 ISOFIX 顶部系链 **B** 穿过座椅头枕。

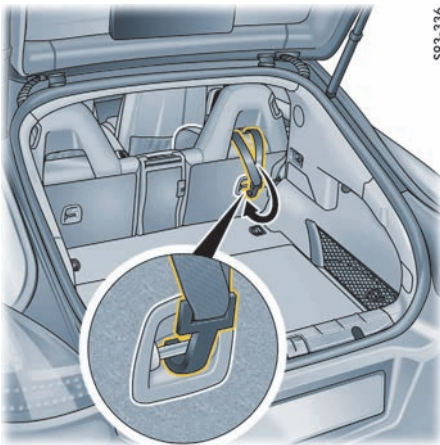

4. 将 ISOFIX 顶部系链固定在座椅背面的固定点处，然后拉紧顶部系链。

车外后视镜

乘客侧的凸面镜与驾驶员侧的非球面镜提供了更大的视野范围。



警告

因车外后视镜反映的路况与真实情况有差异导致驾驶员错误判断交通状况

在凸面镜中显示的车辆或物体比实际尺寸小，因此看起来会比实际距离要远一些。

- ▷ 在估算后方车辆的距离以及倒车驶入停车位时，请务必考虑这种失真现象。
- ▷ 也可以利用内后视镜判断距离。

注意

在洗车装置中清洗车辆时，存在车外后视镜损坏的风险。

- ▷ 使用洗车装置之前，折合车外后视镜。

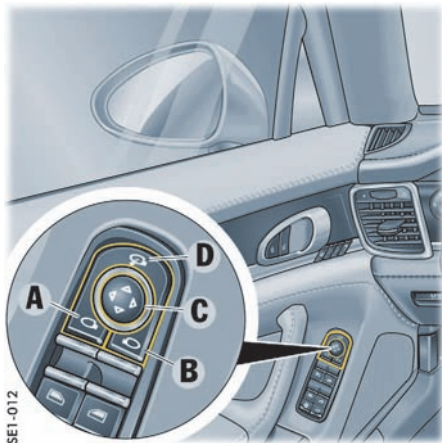

- SE1-012
- A - 车外后视镜选择 - 驾驶员侧
 - B - 车外后视镜选择 - 乘客侧
 - C - 调节车外后视镜
 - D - 折合车外后视镜

调节车外后视镜

满足以下条件时，电动车外后视镜调节器准备就绪：

- 在点火装置打开的情况下。
- 关闭点火装置后最多 10 分钟内，直到首次打开驾驶员侧或乘客侧车门。

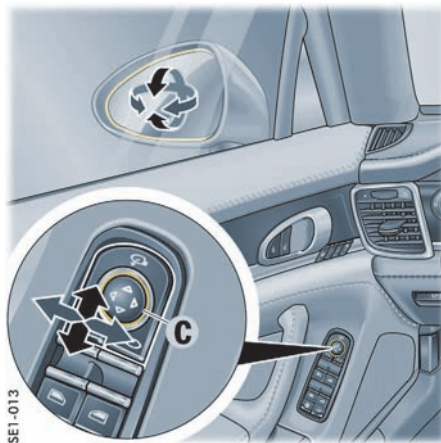

- SE1-013
1. 按下驾驶员侧的选择按钮 A 以及乘客侧的选择按钮 B。
被按下按钮上的指示灯亮起。
 2. 按下调节按钮 C，将车外后视镜移至正确位置。

如果电动调节装置出现故障，则采取以下措施：

- ▷ 通过按压镜面进行调节。

折合及展开车外后视镜

- ▷ 按下按钮 D。
- 两侧车外后视镜均可自动折合和展开。

如果电动调节装置出现故障，则采取以下措施：

- ▷ 手动折合或展开后视镜。

自动折合和展开车外后视镜

车辆锁止后，车外后视镜可以自动折合。

自动折合车外后视镜

- ▷ 按住车匙上的按钮  至少 1 秒。

或者

对于配备保时捷免钥匙进入系统的车辆，按住驾驶员侧车门把手上的锁止按钮至少 1 秒。
车外后视镜折合。

自动展开车外后视镜

- ▷ 打开点火装置。
车外后视镜展开。



信息

如果车外后视镜已使用按钮 D 手动折合，则在点火装置打开后不会自动展开。

如果电动调节装置出现故障，则采取以下措施：

- ▷ 手动展开后视镜。

存储车外后视镜设置

对于配备驾驶员记忆功能或舒适性位置记忆功能的车辆，单个车外后视镜的设置可以存储在驾驶员侧车门的记忆按钮和车钥匙上。

有关调用和存储车辆设置的更多信息：

▷ 请参阅第 29 页的“存储车辆设置”章节。

车外后视镜加热

发动机运转时，如果开启加热式后窗，车外后视镜加热功能自动启用。

有关开启加热式后窗的信息：

▷ 请参阅第 71 页的“加热式后窗/车外后视镜加热”章节。

作为停车辅助功能向下转动后视镜玻璃

对于配备驾驶员记忆功能或舒适性位置记忆功能的车辆，挂入倒档时，**乘客侧**后视镜会稍稍向下转动，以便驾驶员可以看到路缘区域。

▷ 请参阅第 211 页的“作为停车辅助功能向下转动后视镜玻璃”章节。

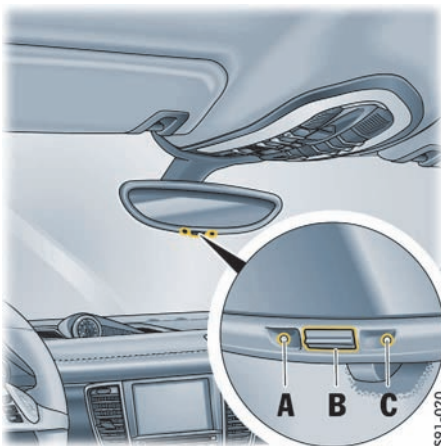

自动防眩目内后视镜

位于内后视镜前后侧的传感器测量入射光。后视镜根据光线强度自动切换到防眩目位置或恢复正常状态。

i 信息

不得遮挡光线传感器 **C** 检测区域内的入射光（例如被后窗上的胶贴或行李厢内或行李厢盖上的行李物品遮挡）。

关闭自动防眩目功能

▷ 按下按钮 **B**。
指示灯 **A** 熄灭。

i 信息

在下列情况下，防眩目功能自动关闭：

- 挂入倒档**或者**
- 车内照明开启。

打开自动防眩目功能

▷ 按下按钮 **B**。
指示灯 **A** 亮起。

⚠ 小心

如果后视镜玻璃破裂，可能会有电解液溢出

如果后视镜玻璃破裂，可能会有电解液溢出。这种液体会刺激皮肤和眼睛。

▷ 如果电解液接触眼睛或皮肤，应立即用清水冲洗。

必要时请立即就医。

注意

存在损坏漆面、真皮、塑料件和衣物的风险。
只有在湿润状态下，才能够清除掉电解液。
▷ 用水清洗粘有电解液的部件。

自动防眩目车外后视镜

车外后视镜与内后视镜同步切换到自动防眩目位置。

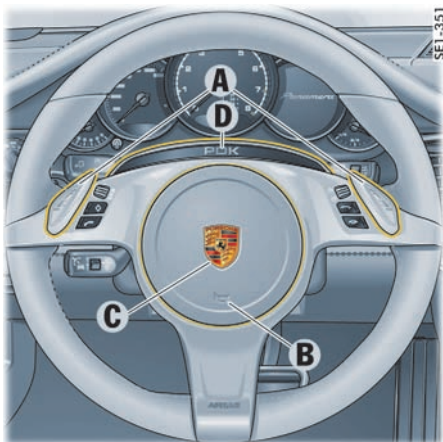

带换挡按钮的方向盘

- A - 换挡按钮
- B - “Sport”（运动）模式 / “起步控制系统”显示
- C - 喇叭
- D - 安全气囊单元

方向盘

PDK/Tiptronic S 换挡按钮 / 换挡拨片

Porsche Doppelkupplung (PDK) 保时捷双离合变速箱是一款 7 速变速箱，保时捷 Tiptronic S 则是一款 8 速变速箱。两款变速箱均具有自动和手动换挡模式。

利用方向盘上的换挡按钮或换挡拨片 **A** 可以暂时切换到手动模式或在手动模式下换挡。

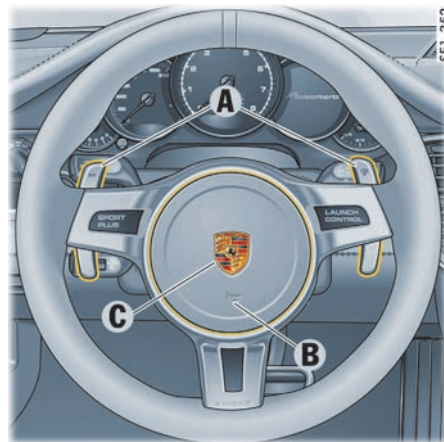

带换挡拨片的方向盘

- A - 换挡拨片
- B - 喇叭
- C - 安全气囊单元

有关 Porsche Doppelkupplung (PDK) 保时捷双离合变速箱换挡的详细信息：

▷ 请参阅第 163 页的“Porsche Doppelkupplung (PDK) 保时捷双离合变速箱”章节。

有关 Tiptronic S 变速箱换挡的信息：

▷ 请参阅第 170 页的“Tiptronic S”章节。

喇叭

▷ 按下按钮 **B** 操作喇叭。

安全气囊单元

安全气囊单元 C 位于方向盘毂缓冲垫后面。
安全气囊是一种与安全带配合使用的安全系统，最大限度地保护驾驶员免受伤害。

有关安全气囊系统的信息：

▷ 请参阅第 37 页的“安全气囊系统”章节。

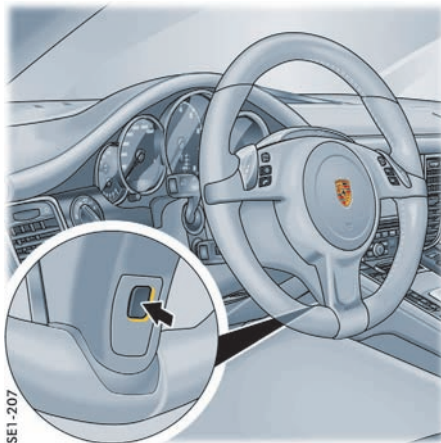

加热式方向盘

方向盘加热功能在发动机运转时准备就绪，
并可使用方向盘后部的按钮开启和关闭。

开启 / 关闭方向盘加热

▷ 按下按钮。

信息“方向盘加热功能已开启”或“方向盘加热功能已关闭”在多功能显示器上显示约 2 秒。

方向盘调节

根据车辆装备，可以沿四个方向手动或电动调节方向盘。



警告

在行驶时调节方向盘

如果试图在驾驶中调节方向盘，方向盘的移动量可能会超出您的预期，您可能失去对车辆的控制。

▷ 切勿在驾驶中调节方向盘。



小心

意外调出记忆设置

当车辆静止时，如果记忆按钮被意外操作，
肢体可能被夹伤或挤伤。

▷ 不要将儿童单独留在车内。

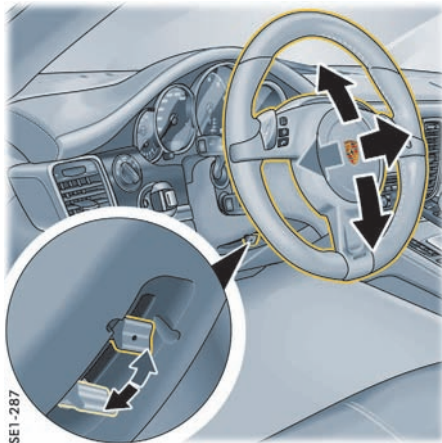

方向盘手动调节

手动调节方向盘

1. 将点火车匙完全插入点火锁。
2. 向下推动锁定杆。
3. 通过向上或向下以及沿纵向移动来调节方向盘，以配合选定的靠背角度和座椅位置。
4. 向后转动锁定杆，直至感觉到锁定杆卡入位。必要时沿纵向方向稍稍移动方向盘。

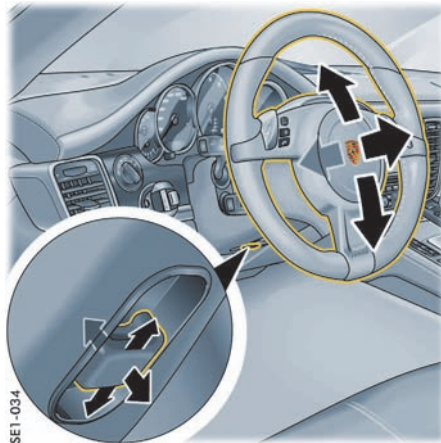

方向盘电动调节

电动调节方向盘

- ▷ 沿相应的方向按下转向柱下方的控制开关 B，直到达到所需的设置。

方向盘设置被存储在车辆设置中。

有关存储和调出方向盘设置的详细信息：

- ▷ 请参阅第 29 页的“存储车辆设置”章节。

多功能方向盘



警告

驾驶时进行设置及操作

在驾驶过程中设置或操作多功能显示器、收音机、导航系统、电话或其他设备，可能会分散您对道路的注意力，您可能失去对车辆的控制。

- ▷ 只有交通状况允许并能确保安全时，才可在驾驶中操作这些设备。
- ▷ 对于复杂的操作或设置步骤，只能在车辆静止时进行。

根据车辆装备，您可以使用多功能方向盘上的功能键操作下列保时捷通讯系统：

- 电话
- 保时捷通讯管理系统 (PCM)
- 仪表板中的多功能显示器



SE1-286

多功能方向盘的准备就绪状态

- 在点火装置打开的情况下。
- ▷ 在操作功能键之前，请阅读保时捷通讯系统附带的操作说明。



信息

无法使用多功能方向盘开启和关闭保时捷通讯系统。

多功能方向盘上的功能按钮

也可以按下方向盘左侧和右侧顶部的旋钮。



转动音量控制钮

向上 - 增大音量。
向下 - 减小音量。

按压音量控制钮

开启和关闭音量 / 静音



转动旋钮

选择 / 高亮显示多功能显示器中的主菜单或菜单项。具体做法是，向上或向下转动旋钮。

按下旋钮

进入子菜单或启用选定的功能。



按下多功能键

调出存储的功能。
可以将仪表板多功能显示器上的所需功能分配给该按钮。



按下返回按钮

返回菜单。



按下手持电话接听按钮

接听电话。



按下手持电话挂断按钮

结束通话或拒接电话。

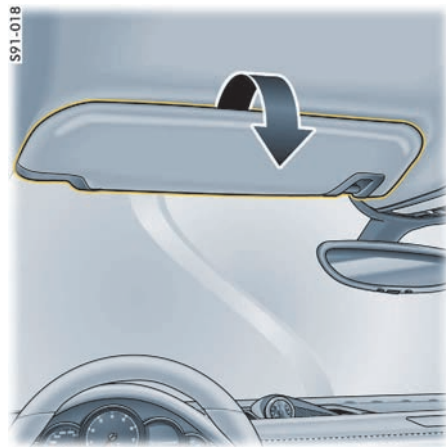

S51-018

遮阳板

- ▷ 如需阻挡来自前方的眩目光线，向下转动遮阳板。
- ▷ 如果您受到侧面眩目强光的干扰，可从内侧支架上松开遮阳板，将其转到车窗前。

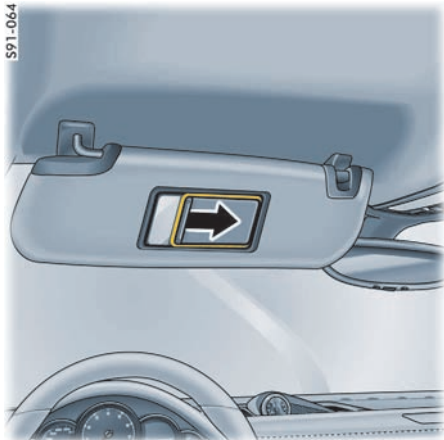

化妆镜

遮阳板后部的化妆镜用一个滑盖盖住。



小心

打开化妆镜滑盖

如果滑盖未关闭，则车辆发生事故时，化妆镜玻璃可能会碎裂并落入乘客舱。

▷ 驾驶时应始终保持滑盖关闭。

打开滑盖（**箭头**）时，化妆镜照明灯自动亮起。

后侧车窗遮阳卷帘



信息

只有当后侧车窗关闭时，才能升起或降下后侧车窗上的遮阳卷帘。

童锁启用后，后侧车窗上的遮阳卷帘只能使用前部中控台上的遮阳卷帘按钮或驾驶员侧车门上的电动车窗按钮进行操作。

有关童锁的信息：

▷ 请参阅第 75 页的“停用后部的控制按钮”章节。

有关遮阳卷帘按钮的信息：

▷ 请参阅第 54 页的“升起/降下后窗遮阳卷帘”章节。

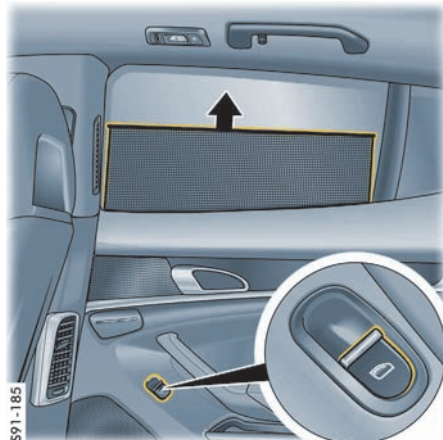

电动后车窗 / 遮阳卷帘按钮

升起后侧车窗遮阳卷帘

▷ 拉动后车门或驾驶员侧车门内侧的相应电动车窗按钮。

或者

如果后侧车窗上的遮阳卷帘降下，按住前部或后部中控台上的遮阳卷帘按钮约 1 秒钟。按钮上的指示灯亮起。

后窗和后侧车窗遮阳卷帘都升起。



驾驶员侧车门上的电动车窗 / 遮阳卷帘按钮

降下后侧车窗遮阳卷帘

- ▷ 按下后车门或驾驶员侧车门内侧的相应电动车窗按钮。

或者

如果后窗遮阳卷帘已升起，按住前部或后部中控台上的遮阳卷帘按钮约 1 秒。

按钮上的指示灯亮起。

后窗和后侧车窗遮阳卷帘都降下。

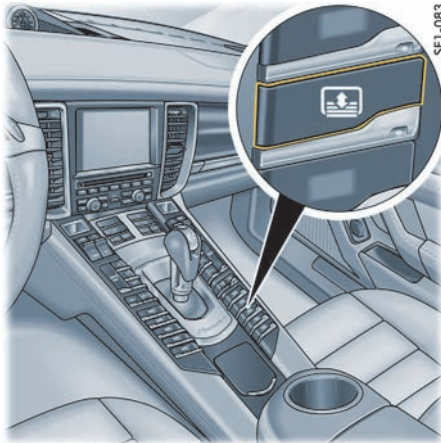

前部遮阳卷帘按钮

后窗遮阳卷帘

升起 / 降下后窗遮阳卷帘

点火装置打开后，可以升起或降下行李厢盖内的遮阳卷帘。

- ▷ 按下前部或后部遮阳卷帘按钮。
按钮上的指示灯亮起。
遮阳卷帘升起或降下

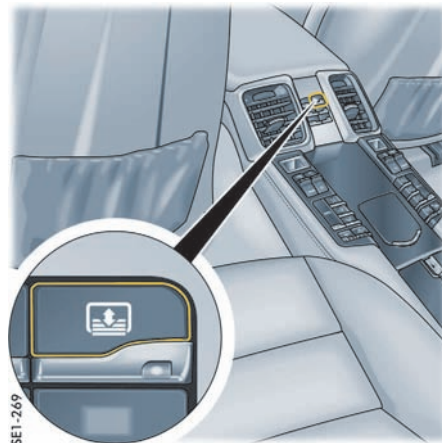

后部遮阳卷帘按钮



信息

童锁启用后，后窗遮阳卷帘只能通过前部中控台上的遮阳卷帘按钮进行操作。

有关童锁的信息：

- ▷ 请参阅第 75 页的“停用后部的控制按钮”章节。

挂入倒档时，后窗遮阳卷帘自动降下

挂入倒档时，处于升起状态的遮阳卷帘会自动降下。

车辆再次向前行驶时，遮阳卷帘升起。

前提条件

- 点火装置必须处于开启状态。
- 必须在多功能显示器上启用该功能。

有关设置自动降下功能的信息：

▷ 请参阅第 122 页的“调节倒车选项”章节。

空调

概述 - 前部控制面板	57
概述 - 后部控制面板（四区域空调系统）	58
空调系统综述	59
一般功能	60
自动控制式空调	64
出风口	69
具有冷却功能的手套箱	70
多功能显示器上的空调设置	70
加热式后窗 / 车外后视镜加热	71

概述 - 前部控制面板

此概述不能代替“自动控制空调系统”中提供的信息，尤其不能代替警告信息。

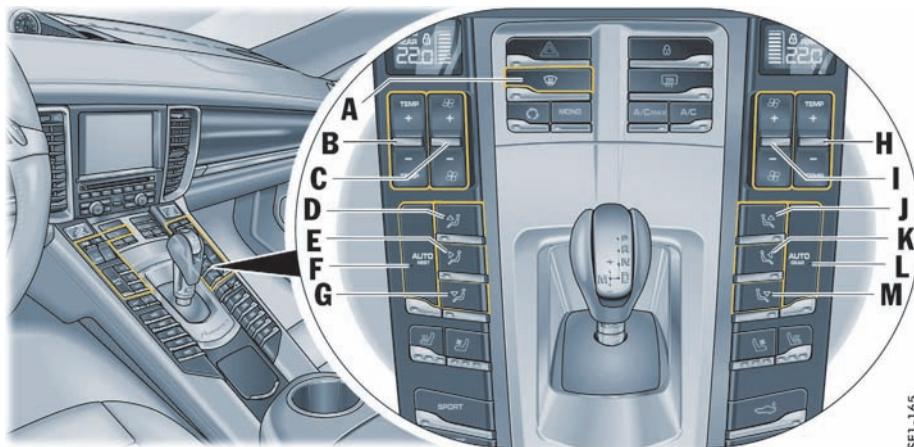

SET-165

我想要做什么？

开启恒温空调

设置温度

手动设置风量

手动设置风量分配

挡风玻璃除霜

我必须做什么？

开启左侧恒温空调，按下按钮 **F**；开启右侧恒温空调，按下按钮 **L**。

车辆左侧：向上（升高温度）或向下（降低温度）按动按钮 **B**。
车辆右侧：向上（升高温度）或向下（降低温度）按动按钮 **H**。

车辆左侧：向上（增大风量）或向下（减小风量）按动按钮 **C**。
车辆右侧：向上（增大风量）或向下（减小风量）按动按钮 **I**。

气流吹向挡风玻璃左侧或右侧：按下按钮 **D** 或 **J**。
气流吹向左侧或右侧中央及侧出风口：按下按钮 **E** 或 **K**。
气流吹向左侧或右侧脚坑：按下按钮 **G** 或 **M**。

按下按钮 **A**。

概述 - 后部控制面板 (四区域空调系统)

此概述不能代替“自动控制空调系统”中提供的信息，尤其不能代替警告信息。

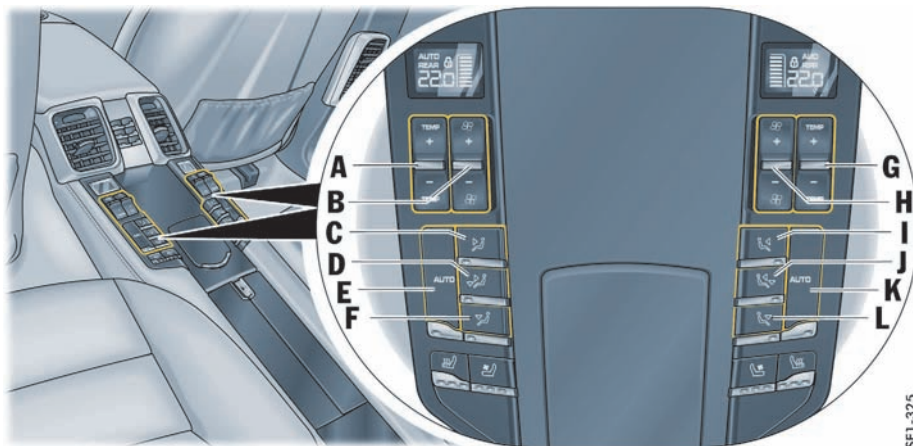

SET-325

我想要做什么?

开启恒温空调

我必须做什么?

开启左侧恒温空调，按下按钮 E；开启右侧恒温空调，按下按钮 K。

设置温度

左侧：向上（升高温度）或向下（降低温度）按动按钮 A。
右侧：向上（升高温度）或向下（降低温度）按动按钮 G。

手动设置风量

左侧：向上（增大风量）或向下（减小风量）按动按钮 B。
右侧：向上（增大风量）或向下（减小风量）按动按钮 H。

手动设置风量分配

气流吹向左侧或右侧的车门出风口及中央出风口：按下按钮 C 或 I。
气流吹向左侧或右侧车门出风口、中央出风口和脚坑：按下按钮 D 或 J。
气流吹向左侧或右侧的车门出风口及脚坑：按下按钮 F 或 L。

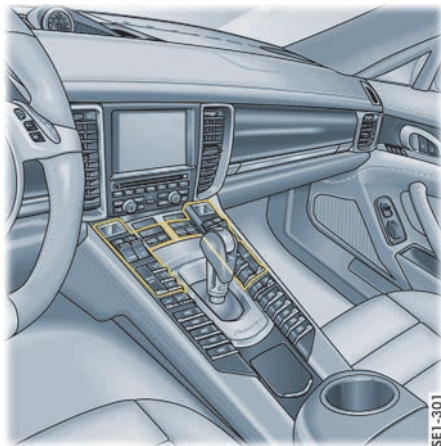

前部空调控制面板

空调系统综述

根据您车辆的装备，可能安装了以下类型的空调系统：

自动控制式两区域空调系统

空调系统按预先选择的车内温度进行全自动控制。

左侧和**右侧**空调区域的温度、风量和风量分配可以单独设置。

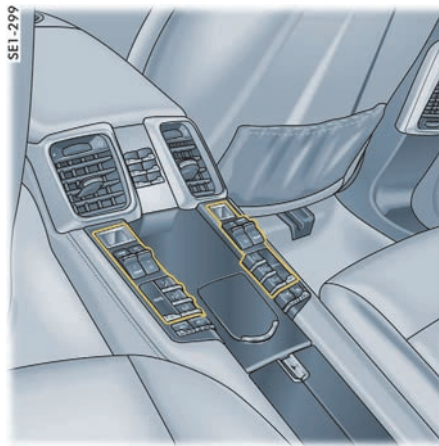

后部空调控制面板（四区域空调系统）

自动控制式四区域空调系统

空调系统按预先设定的车内温度进行全自动控制。

左前、右前、左后和右后空调区域的温度、风量和风量分配可以单独设置。

配备四区域空调系统的车辆在后部中控台上有一个附加控制面板。

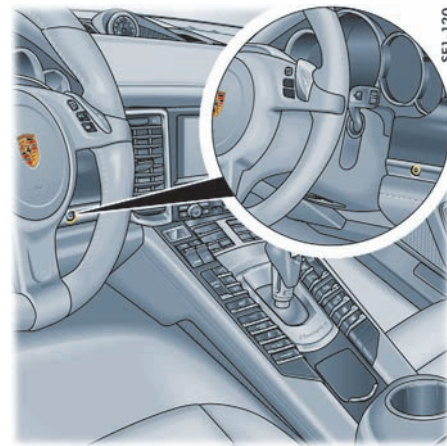

车内温度传感器

传感器

为避免影响空调系统的性能：

- ▷ 不要遮盖或用胶带粘住空调系统的车内温度传感器。

一般功能

信息

与气候类型和扩展通风板有关的附加设置可以在仪表板的多功能显示器上进行调节：

- ▷ 请参阅第 70 页的“多功能显示器上的空调设置”章节。
- ▷ 请参阅第 124 页的“设置空调”章节。

对于配备舒适性位置记忆功能的车辆，车辆锁止时，所有空调系统的设置都存储在相应的车匙上。

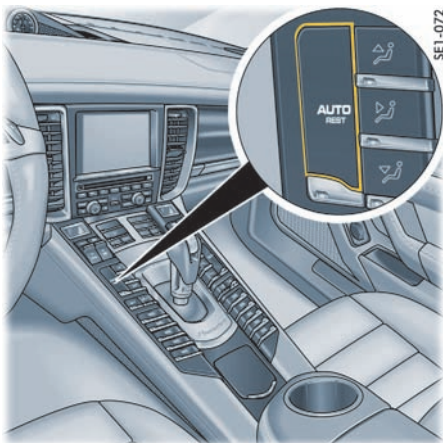

停用功能

- ▷ 按下前部控制面板上的按钮 。
按钮上的指示灯熄灭。
- 或者
打开点火装置。
按钮上的指示灯指示原来的设置。

信息

如果蓄电池电压过低，则“REST”（余热）模式一开始会受限，之后将关闭。

“REST”（余热）模式

利用发动机余热

点火装置关闭后，还可以利用发动机余热为车内加热长达 20 分钟。

- ▷ 在点火装置关闭时，
按下前部控制面板上的按钮 。
按钮上的指示灯亮起。
在“REST”（余热）模式下无法更改空调设置。

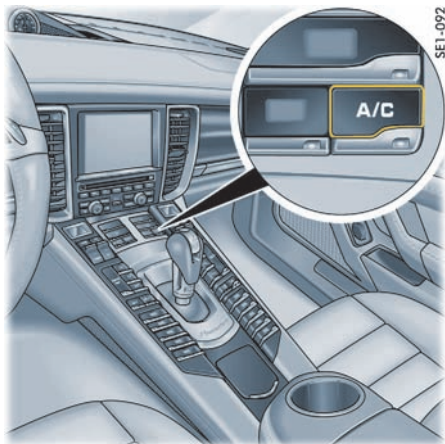

开启“A/C”（空调）模式

如果希望将乘客舱温度降低到低于车外温度，必须启用“A/C”（空调）模式。

▷ 按下按钮 **A/C**。

按钮上的指示灯亮起。
空调压缩机开启。

或者

按下左侧或右侧空调区域的按钮 **AUTO**。

关闭“A/C”（空调）模式

可以手动关闭“A/C”（空调）模式，以达到节约燃油等目的。

▷ 按下按钮 **A/C**。

按钮上的指示灯熄灭。
空调压缩机被关闭。
制冷功能被停用。

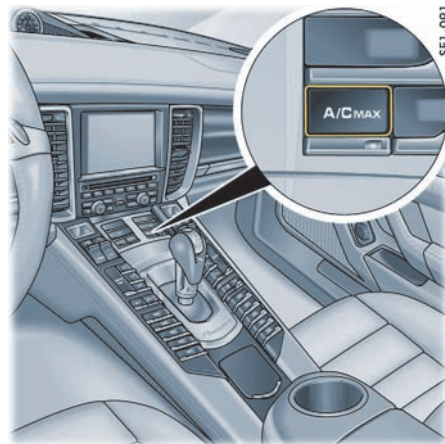

“A/C MAX”（空调最高档）模式

在“A/C MAX”（空调最高档）模式下，乘客舱以最大功率制冷。

车内温度不自动进行调节。

开启“A/C MAX”（空调最高档）模式

▷ 按下按钮 **A/C MAX**。

按钮上的指示灯亮起。

关闭“A/C MAX”（空调最高档）模式

▷ 按下按钮 **A/C MAX**。

按钮上的指示灯熄灭。

或者

按下左侧或右侧空调区域的按钮 **AUTO**。

“A/C”（空调）模式

在自动模式下，“A/C”（空调）模式默认保持启动状态。

空调系统压缩机的功率完全根据需要自动进行调节。

当车外温度低于约 3 °C 时，空调压缩机自动关闭。

有关开启和关闭自动模式的信息：

▷ 请参阅第 65 页的“开启/关闭自动模式”章节。

在四区域空调系统中，“A/C MAX”（空调最高档）模式提供更大的制冷输出功率

四区域自动空调系统的“A/C MAX”（空调最高档）模式可为前部空调区域提供额外的制冷输出功率。为增加前部的制冷输出功率，后部空调区域会自动停用。

后部空调区域操作单元的显示区中显示“OFF”（关闭）。

空调压缩机信息

空调压缩机

- 如果发动机在极大的负荷下运转，可能会暂时关闭，以确保发动机充分冷却。
- 在温度低于约 3 °C 时自动关闭，并且无法开启，即使手动开启也不行。
- 车窗关闭时的工作效率最高。
如果车辆已接受较长时间的日晒，最好打开车窗，使车内短时间通风。
- 在某些车外温度和湿度条件下，冷凝水可能会从蒸发器上滴落，在车辆底下聚成一滩。这是正常现象，而非非泄漏迹象。

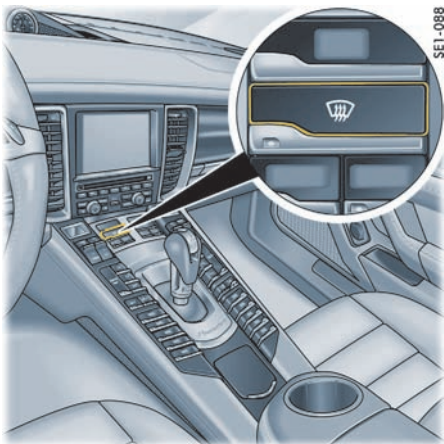

信息

两区域空调系统

当后部出风口关闭时，挡风玻璃以最大效率除霜。

有关出风口的信息：

▷ 请参阅第 69 页的“出风口”章节。

四区域空调系统

在除霜模式下，后部的空气供应自动切断，以实现最大除霜效率。

气流吹向挡风玻璃和前侧车窗。

“OFF”（关闭）和锁止符号出现在后部空调区域操作单元的显示区中。空调设置无法改变。

挡风玻璃除霜

启用除霜功能

- ▷ 按下按钮 。
按钮上的指示灯亮起。
气流吹向挡风玻璃和前侧车窗。
以最快的速度对挡风玻璃进行除雾或除霜。

停用除霜功能

- ▷ 按下按钮 。
按钮上的指示灯熄灭。
或者
按下左侧或右侧空调区域的按钮 **AUTO**。



将驾驶员侧的设置应用到整个车辆

“MONO”（单一）功能可使驾驶员侧的空调设置对整个车辆生效。

开启“MONO”（单一）模式

- ▷ 按下按钮 **MONO**。
按钮上的指示灯亮起。
其他区域的显示指示值采用与驾驶员侧设置相同的值。

关闭“MONO”（单一）模式

- ▷ 按下按钮 **MONO**。
按钮上的指示灯熄灭。
或者
其他任一空调区域的设置发生变化。

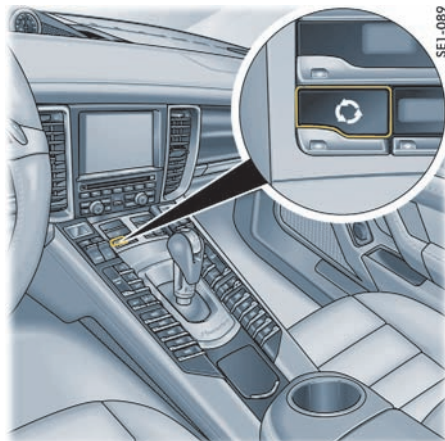

空气再循环模式

开启空气再循环模式

- ▷ 按下按钮 。
按钮上的指示灯亮起。
外界空气供应中断，只进行内部空气的再循环。

关闭空气再循环模式

- ▷ 按下按钮 。
按钮上的指示灯熄灭。

信息

如果空调压缩机以手动或自动方式关闭，再循环空气模式在约 3 分钟后终止。

设置自动空气再循环模式

在自动空气再循环模式下，新鲜空气供应量根据空气质量进行调节。

自动空气再循环模式可以在多功能显示器上开启和关闭。

当车外温度低于约 10 °C 时，空气再循环模式自动停用，以防止车窗起雾。

有关在多功能显示器上调节自动空气再循环模式的信息：

▷ 请参阅第 124 页的“设置空调”章节。

信息

推荐的工作模式为自动空气再循环模式（默认设置）。

有关用电设备自动关闭的信息

如果蓄电池的电量处于极限状态，下列空调或加热功能一开始会受限，之后将关闭：

- 加热式座椅
- 加热式后窗 / 车外后视镜加热
- 新鲜空气鼓风机
- 空调压缩机

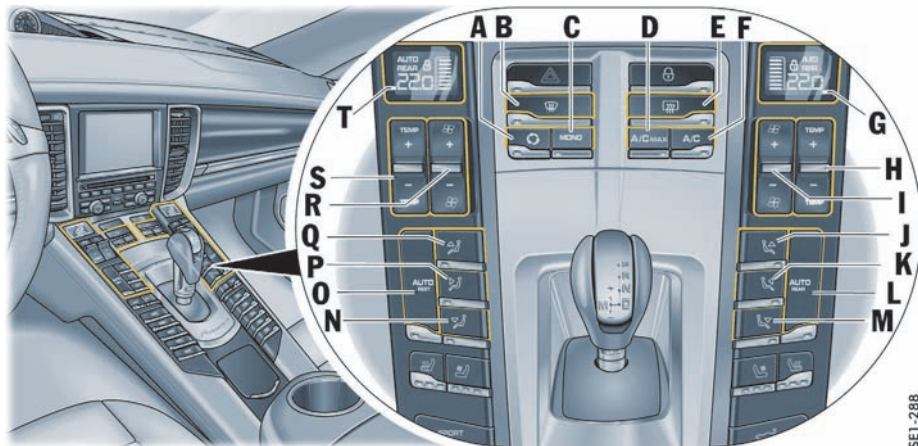

前部控制面板
(两区域和四区域空调系统)

自动控制式空调

空调系统根据各种因素（如日照、空气质量、环境温度、车窗起雾情况）全自动调节预设的车内温度、风量分配和风量。

对设置进行手动调节时，自动模式立即停用。这种情况下，自动恒温空调仍能调节未被手动更改的空调功能。

请阅读以下信息：

- “REST”（余热）模式，请参见第 60 页。
- “A/C”（空调）模式，请参见第 61 页。
- “A/C MAX”（空调最高档）模式，请参见第 61 页。
- “MONO”（单一）模式，请参见第 63 页。
- 挡风玻璃除霜，请参见第 62 页。
- 空气再循环模式，请参见第 63 页。
- 空调压缩机，请参见第 62 页。

前部控制面板，左侧空调区域

- T - 空调显示区，左侧
- O - “AUTO”（自动）模式，左侧（自动模式） / “REST”（余热）模式（利用发动机余热）
- S - 温度，左侧
- R - 风量，左侧
- Q - 气流吹向挡风玻璃，左侧
- P - 气流吹向中央和侧出风口，左侧
- N - 气流吹向脚坑，左侧

前部控制面板，右侧空调区域

- G - 空调显示区，右侧
- L - “AUTO”（自动）模式，右侧（自动模式） / “REAR”（后部）模式（用前部控制面板调节后部空调区域）（4 区域恒温空调系统）
- H - 温度，右侧
- I - 风量，右侧
- J - 气流吹向挡风玻璃，右侧
- K - 气流吹向中央和侧出风口，右侧
- M - 气流吹向脚坑，右侧

前部控制面板，一般功能

- F - “A/C”（空调）模式（空调压缩机开启 / 关闭）
- D - “A/C MAX”（空调最高档）模式（最大制冷输出功率）
- A - 空气再循环模式
- C - MONO 模式（在所有空调区域采用驾驶员侧空调设置）
- B - 挡风玻璃除霜
- E - 加热式后窗 / 车门后视镜加热

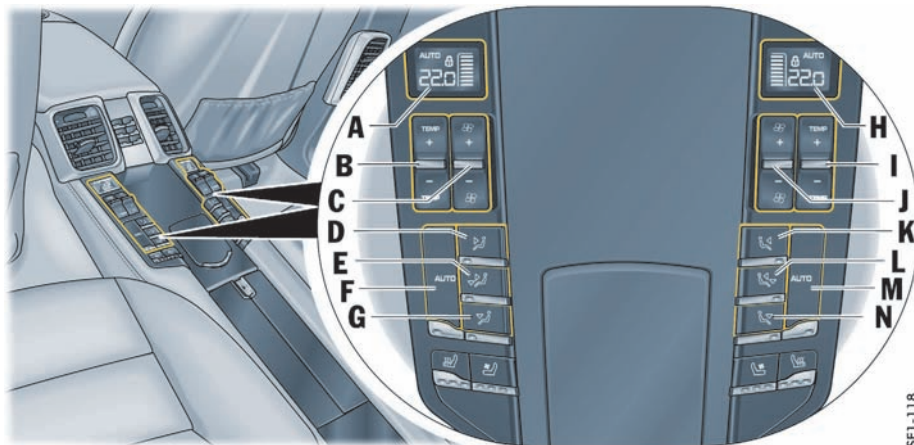

后部控制面板，左侧空调区域

- A - 空调显示区，左侧
- F - AUTO 模式，左侧（自动模式）
- B - 温度，左侧
- C - 风量，左侧
- D - 气流吹向左侧车门出风口和中央出风口
- E - 气流吹向左侧车门出风口、中央出风口和脚坑
- G - 气流吹向左侧车门出风口和脚坑

后部控制面板，右侧空调区域

- H - 空调显示区，右侧
- M - AUTO 模式，右侧（自动模式）
- I - 温度，右侧
- J - 风量，右侧
- K - 气流吹向右侧车门出风口和中央出风口
- L - 气流吹向右侧车门出风口、中央出风口和脚坑
- N - 气流吹向脚坑，右侧

SET-118

后部控制面板（四区域空调系统）

开启/关闭自动模式

前部和后部空调区域可以彼此独立地切换到自动模式。

- ▽ 在前部或后部控制面板上按下相应空调区域的按钮 **AUTO**。

按钮上的指示灯和空调显示区中的“**AUTO**”（自动）指示灯亮起。

相关空调区域的温度、风量和风量分配自动进行调节。



信息

必要时，自动系统可以手动控制。手动设置会保持到再次按下相应的功能按钮或按下按钮 **AUTO**。

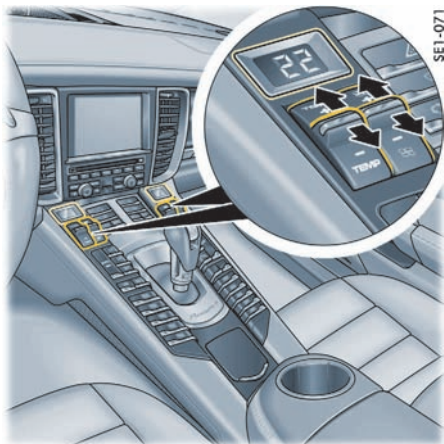

在前部控制板上调节温度和风量

设置温度

您可以根据个人的舒适性要求在 16 °C 至 29.5 °C 之间单独调节车内温度。建议：22 °C。选择的温度在按钮 **TEMP** 上方的显示区域显示。

升高温度

- ▷ 向上按动相应空调区域的按钮 **TEMP**。预设温度值显示在空调显示区上。

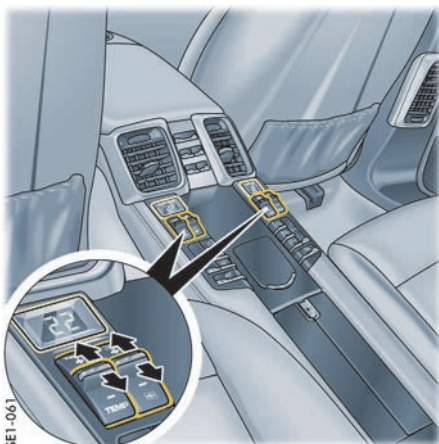

在后部控制板上调节温度和风量（四区域空调系统）

降低温度

- ▷ 向下按动相应空调区域的按钮 **TEMP**。预设温度值显示在空调显示区上。

如果显示区上显示“LO”（低）或“HI”（高），则表明系统正在以最大功率制冷或加热。自动模式关闭。

i 信息

如果一个空调区域设置为 **LO** 或 **HI**，其他空调区域也会设置为 **LO** 或 **HI**。按下相应空调区域的按钮 **AUTO** 选择预设温度。

i 信息

空调系统总是以最大制冷或加热温度将乘客舱制冷或加热至预设温度。暂时设置更低或更高的温度值并不能使乘客舱更迅速地制冷或加热至所需的温度。

设置风量

选择的风量在按钮  上方的显示区以条状显示。显示的条状标志越多，说明进入乘客舱的气流越多。

增大风量

- ▷ 向上按动相应空调区域的风量按钮 .

减小风量

▷ 向下按动相应空调区域的风量按钮 。
按下相应空调区域的按钮 **AUTO** 切换回自动模式。

如果风量减小到空调系统显示区上出现“OFF”（关闭），则外界空气供给将中断。



警告

风量设置为“OFF”（关闭）会影响视野

风量设置为“OFF”（关闭）时，车窗可能会起雾。

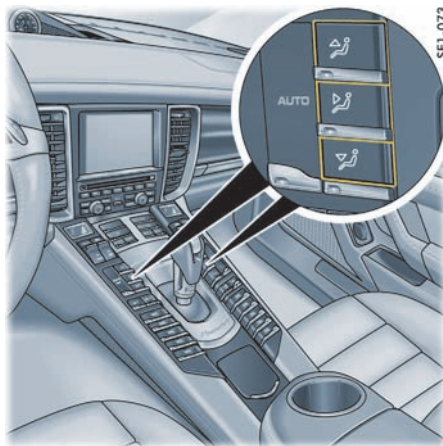

▷ 在前部控制面板上，向上按动用于车辆左侧和右侧的按钮 （增加风量）。



风量分配，前部控制面板

手动设置风量分配

前部控制面板

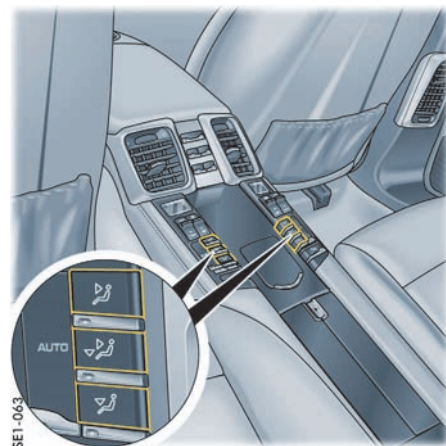

- ▷ 按下按钮 。
气流吹向挡风玻璃和前侧车窗。
- ▷ 按下按钮 。
气流从中央和侧出风口吹出。出风口必须打开。
- ▷ 按下按钮 。
气流吹向脚坑。

按钮上的指示灯亮起。



风量分配，后部控制面板（四区域空调系统）

后部控制面板（四区域空调系统）

- ▷ 按下按钮 。
气流从中央出风口和车门柱出风口吹出。
出风口必须打开。
- ▷ 按下按钮 。
气流从中央出风口吹入脚坑，并从车门柱出风口吹出。
- ▷ 按下按钮 。
气流吹入脚坑，并从车门柱出风口吹出。
按钮上的指示灯亮起。

取消手动风量分配



- 再次按下相关的风量分配按钮。
按钮上的指示灯熄灭。

或者

按下相应空调区域的按钮 **AUTO**。
按钮上的指示灯亮起。

风量和风量分配是自动控制的，并对变动量进行补偿。

启动“MONO”（单一）或“REAR”（后部）模式时后部空调区域的风量分配（四区域空调系统）

如果按下前部控制面板上的按钮  或 ，气流会从车辆后部的中央和侧出风口吹出。

如果按下前部控制面板上的按钮 ，气流会吹入车辆后部的脚坑。

有关“MONO”（单一）模式的信息：

- 请参阅第 63 页的“将驾驶员侧的设置应用到整个车辆”章节。

有关“REAR”（后部）模式的信息：

- 请参阅第 68 页的“在前部控制面板上调节后部空调区域 - “REAR”（后部）模式（四区域空调系统）”章节。



SE1-016

停用后部空调区域控制面板（四区域空调系统）

按下驾驶员侧车门上控制面板中的安全按钮，可以停用后车门上的电动车窗按钮和后部中控台上的控制面板，但中控锁按钮除外。

童锁开启时，带有安全按钮的车辆的后车门上的童锁将启用。

开启 / 关闭童锁

- 按下安全按钮 .

按钮上的指示灯亮起。

锁止符号出现在后部空调区域操作单元的显示区中。

后部空调区域的当前设置将会保留。

后部空调控制面板的按钮将会停用。



SE1-086

在前部控制面板上调节后部空调区域 - “REAR”（后部）模式（四区域空调系统）

对于配备四区域空调系统的车辆，后部空调区域可以通过空调系统相应的前部控制面板调节。

开启“REAR”（后部）模式

- 按住按钮  约 2 秒。

REAR 出现在空调显示区中。

可以通过前部控制面板上对后部空调区域进行控制。



信息

- ▷ 调节最后的设置约 4 秒后，该功能自动终止。
REAR 从显示区消失。

关闭“REAR”（后部）模式

- ▷ 按住按钮  约 2 秒。
REAR 从显示区消失。

车内只有驾驶员时的推荐空调设置

为了使乘客舱实现最大舒适度，建议使用“MONO”（单一）模式。

有关启用“MONO”（单一）模式的信息：

- ▷ 请参阅第 63 页的“将驾驶员侧的设置应用到整个车辆”章节。

减少后部空调区域的风量不会提高前部区域的乘客舒适性（仅限四区域空调系统）。

有关调节风量的信息：

- ▷ 请参阅第 66 页的“设置风量”章节。

扩展通风板

仪表板顶部的扩展通风板可以在仪表板的多功能显示器中单独启用或停用。

乘客舱中的气流较为分散，并且没有那么直接。空调系统的自动控制功能会自动调节风量。

有关启用扩展通风控制面板的信息：

- ▷ 请参阅第 124 页的“设置空调”章节。

出风口

前仪表板和后部中控台上带有出风口，可以手动打开和关闭，还可以调节气流方向。

○ 打开出风口

- ▷ 向右转动出风口上的滚轮。

● 关闭出风口

- ▷ 向左转动出风口上的滚轮。

改变气流方向

- ▷ 沿所需的方向转动出风口翅片。

新鲜空气进气口

要确保进气畅通：

- ▷ 应确保挡风玻璃与发动机舱盖之间的新鲜空气进气口未覆盖冰雪和树叶。



SET-297

出风口，手套箱

具有冷却功能的手套箱

冷却空气通过单独的出风口被引入手套箱。
出风口可以手动打开和关闭。



信息

冷空气可能从手套箱盖周围流入乘客舱。

- ▷ 如果车外温度较低，关闭手套箱中的出风口，以确保乘客舱保持尽可能高的加热效率。

多功能显示器上的空调设置

与车辆空调有关的附加设置可以在仪表板的多功能显示器上进行调节。

有关在多功能显示器上进行空调设置的信息：

- ▷ 请参阅第 124 页的“设置空调”章节。

温控模式

在自动模式下提供有三种气流设置：

- “弱”：
建议对气流较为敏感，并会优先选择较小空调风量的乘客使用。
- “标准”：
默认设置。
- “强”：
以较强的气流对乘客舱通风。
能够明显感觉到气流。

中央冷却器

如果不调节乘客舱温度控制，将降低从两个中央出风口吹出的气流温度。推荐偏爱让新鲜气流吹到头部 / 上身区域的乘客使用这种设置。

扩展通风板

有关扩展通风板的信息：

- ▷ 请参阅第 69 页的“扩展通风板”章节。

自动空气再循环

有关自动空气再循环模式的信息：

- ▷ 请参阅第 63 页的“空气再循环模式”章节。

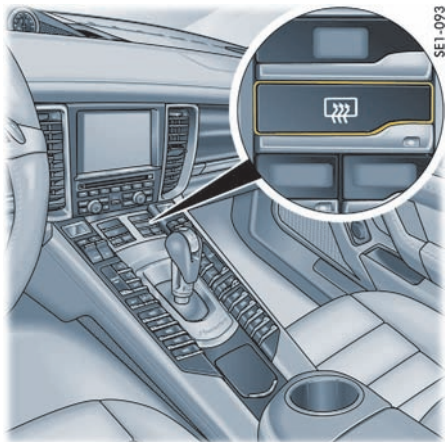

i 信息

对于配备绝热隔音玻璃的车辆，后窗处于水平位置时可能会出现光学失真。当后窗加热功能开启时，失真度会增加。



危险

吸入有毒废气



警告

高温废气

加热式后窗 / 车外后视镜加热

当发动机运转时，加热式后窗 / 车外后视镜加热功能即准备就绪。

开启

- ▷ 按下按钮 .

按钮上的指示灯亮起。

加热功能会在约 5 - 20 分钟后自动关闭，具体取决于车外温度。

- ▷ 再次按下按钮可重新开启加热功能。

关闭

- ▷ 按下按钮 .

按钮上的指示灯熄灭。

车窗和可倾 / 滑动式天窗

电动车窗	73
可倾 / 滑动式天窗	76

电动车窗



警告

打开和关闭车窗

打开和关闭车窗时，特别是在单触式操作模式下，肢体可能被夹在移动的车窗与固定的车辆部件之间。

- ▷ 车窗打开和关闭时，小心不要使任何人受伤。
- ▷ 离开车辆时，请务必按下点火钥匙或（对于配备保时捷免钥匙进入系统的车辆）关闭点火装置。离开车辆时，请务必随身携带点火钥匙。否则，对该车不熟悉的人员操作电动车窗可能会受伤。
- ▷ 在发生危险的情况下，立即松开点火钥匙上的按钮或（对于配备保时捷免钥匙进入系统的车辆）门把手上的按钮。
- ▷ 不要将儿童单独留在车内。

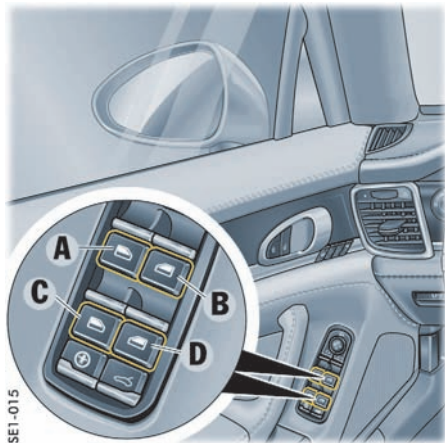

- A · 驾驶员侧电动车窗
- B · 乘客侧电动车窗
- C · 左后电动车窗
- D · 右后电动车窗

打开 / 关闭车窗

用跷板开关打开车窗

- ▷ 按动相应车窗的跷板开关，直到车窗达到所需的位置。

用跷板开关关闭车窗

- ▷ 拉动相应车窗的跷板开关，直到车窗达到所需的位置。



乘客侧车门中的电动车窗开关



信息

跷板开关具有两级功能。当您操作开关时，可以明显感觉到两个档位。

电动车窗的准备就绪状态

以下情况下，电动车窗准备就绪：

- 在点火装置打开的情况下。
- 关闭点火装置后最多 10 分钟内，直到首次打开驾驶员侧或乘客侧车门。
仅在开启点火装置时才能使用单触式操作关闭车窗。

- 第一级 - 手动操作

如果将相应的开关移动到第一级，车窗将以手动方式打开或关闭。

当松开开关时，车窗停止移动。

- 第二级 - 单触式操作

如果将相应的开关完全移动到第二级，车窗将以自动方式打开或关闭。

再次操作开关，车窗将停在所需的位置。



后电动车窗

i 信息

如果一个车窗在关闭过程中受到阻碍，该车窗将会停止关闭并重新打开几厘米。

如果在约 10 秒内车窗再次受阻，该车窗的单触式操作功能将被停用。

可以手动关闭该车窗。此时，车窗以最大闭合力关闭。

使用手动关闭功能完全关闭车窗后，单触式操作功能将再次启用。

⚠ 警告

手动关闭车窗

如果在车窗受阻之后单触式操作被停用，当使用手动关闭功能时，车窗将以最大闭合力关闭。

▷ 车窗关闭时，确保不要让任何人受伤或遭到挤压或碰撞。



SE1-016

停用后部的控制按钮

按下驾驶员侧车门上控制面板中的安全按钮，可以停用后车门上的电动车窗按钮和后部中控台上的控制面板，但中控锁按钮除外。
童锁开启时，对于带有安全按钮的车辆，其后车门上的童锁将启用。

开启 / 关闭童锁

- ▷ 按下安全按钮 。
童锁启用后，安全按钮中的指示灯亮起。



S91-206

未配备保时捷免钥匙进入系统的车辆

通过车匙打开 / 关闭车窗

- ▷ 按住车匙上用来开启和关闭车辆的按钮，直到车窗达到所需的位置。



信息

如果已升起后侧车窗的遮阳卷帘，则后侧车窗不会打开。



S91-270

配备保时捷免钥匙进入系统的车辆

使用门把手中的按钮关闭车窗（配备保时捷免钥匙进入系统的车辆）

- ▷ 当锁止车辆时，按住门把手中的按钮，直到车窗到达所需的位置。

连接车辆蓄电池后存储车窗的极限位置

如果蓄电池被断开又重新连接，车窗的极限位置会丢失。车窗的单触式操作功能被停用。

对所有车窗执行以下操作步骤：

1. 通过拉动跷板开关将车窗完全关闭一次。
2. 如果车窗完全关闭，再次短暂拉动跷板开关。
3. 通过按动跷板开关将车窗完全打开一次。

可倾 / 滑动式天窗

电动可倾 / 滑动式天窗由有色单层安全玻璃制成。它配有一个滑动式天窗盖，可以连续进行手动调节，以阻挡阳光直射入车内。

可以在后部滑动打开或升起可倾 / 滑动式天窗。

警告 打开和关闭可倾 / 滑动式天窗

打开或关闭可倾 / 滑动式天窗时，尤其是在单触模式中时，肢体可能会卡在移动的天窗与固定的车辆部件之间。

- ▷ 操作可倾 / 滑动式天窗时应确保不会造成人员伤害。
- ▷ 离开车辆时，请务必拔下点火钥匙或（对于配备保时捷免钥匙进入系统的车辆）关闭点火装置。离开车辆时，请务必随身携带点火钥匙。对车辆不熟悉的人员（如儿童）操作可倾 / 滑动式天窗时可能会受伤。
- ▷ 在出现危险时，如果正在使用舒适功能，立即沿相反方向操作滑动式天窗按钮或拔出车钥匙。

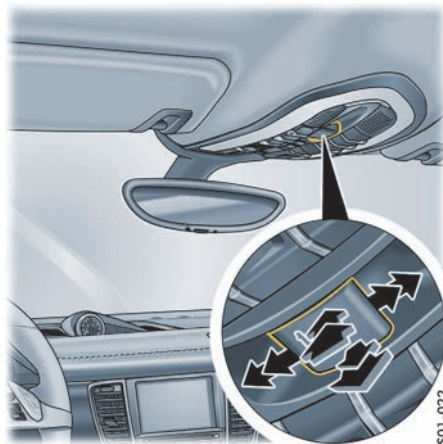

可倾 / 滑动式天窗的准备就绪状态

以下情况下，可倾 / 滑动式天窗准备就绪：

- 在点火装置打开的情况下。
- 关闭点火装置后最多 10 分钟内，直到首次打开驾驶员侧或乘客侧车门。

i 信息

可倾 / 滑动式天窗配有限力装置。如果在关闭过程中受阻，可倾 / 滑动式天窗立即再次开启。

操作可倾 / 滑动式天窗

可使用顶置控制台中的按钮  操作可倾 / 滑动式天窗。

信息

滑动式天窗按钮在所有移动方向上都具有两级功能。当您操作开关时，可以明显感觉到两个档位。

- 第一级 - 手动操作

如果沿一个方向将按钮移动到第一级，可沿相关方向手动调节可倾 / 滑动式天窗。
松开按钮时，调节停止。

- 第二级 - 单触式操作

如果将按钮完全移动到第二级，可倾 / 滑动式天窗将自动打开或关闭。
沿任何方向再次操作开关，可倾 / 滑动式天窗将停在所需的位置。

打开时的噪音优化位置

在手动模式和单触式操作模式下，可倾 / 滑动式天窗滑动打开，直到达到噪音最小的最佳极限位置。

完全打开可倾 / 滑动式天窗

沿打开方向再次操作按钮  可以完全打开可倾 / 滑动式天窗。

完全打开后，根据车速，可倾 / 滑动式天窗可能产生风噪音。

用车匙打开 / 关闭可倾 / 滑动式天窗

打开可倾 / 滑动式天窗

▷ 按住车匙上用于开启车辆的按钮 ，直到可倾 / 滑动式天窗达到所需的位置。

关闭可倾 / 滑动式天窗

▷ 按住车匙上用于关闭车辆的按钮 ，直到可倾 / 滑动式天窗达到所需的位置。

用门把手中的按钮关闭可倾 / 滑动式天窗（配备保时捷免钥匙进入系统的车辆）

对于配备保时捷免钥匙进入系统的车辆，也可以通过按下门把手中的按钮关闭可倾 / 滑动式天窗。

▷ 按住门把手中用于锁止车辆的按钮，直到可倾 / 滑动式天窗达到所需的位置。

可倾 / 滑动式天窗的紧急操作

在限力装置反复干预后紧急关闭

如果可倾 / 滑动式天窗的关闭操作受阻，可以用力手动将其关闭。

 **警告** 可倾 / 滑动式天窗的紧急关闭

在天窗的紧急关闭过程中，闭合力在必要时会分级自动增加。

▷ 操作可倾 / 滑动式天窗时应确保不会造成人员受伤，遭到挤压或碰撞。

执行紧急关闭操作：

1. 移除障碍物。
2. 沿关闭方向反复按下或按住滑动式天窗按钮 ，直到天窗关闭并停止在关闭位置。

可倾 / 滑动式天窗驱动装置失效时的紧急操作

如果可倾 / 滑动式天窗出现故障，可以使用工具包中的六角扳手以手动方式将其关闭或打开。

▷ 在使用紧急操作之前，检查并确认保险丝完好。

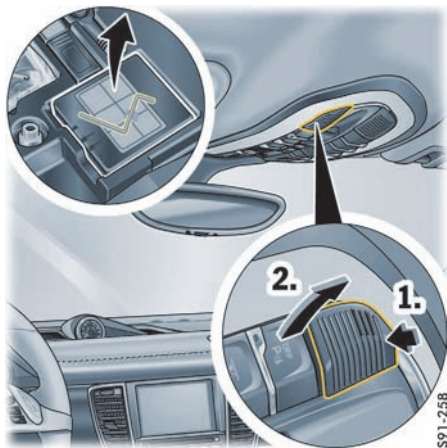

1. 轻按左侧乘客舱监控传感器上方护盖的前端。护盖的另一端将翘起。

2. 松开护盖。

▷ 从行李厢中的工具包内取出六角扳手。

有关工具包的信息：

▷ 请参阅第 237 页的“工具包（非 Panamera S Hybrid）”章节。



3. 将六角扳手完全插入开口中。

4. 将扳手保持在该位置并转动。

5. 取下扳手。

将扳手放入工具包中。

6. 卡入护盖。

▷ 排除故障。请向合格的专业维修中心咨询。我们建议您让保时捷中心执行这项工作，因为他们拥有经过培训的维修中心专业人员，并且备有必要的零件和工具。

存储可倾 / 滑动式天窗的极限位置

如果车辆蓄电池没电或进行了跨接起动、紧急操作或更换了可倾 / 滑动式天窗的保险丝后，则断开 / 连接车辆蓄电池后，天窗的极限位置记忆会丢失。



警告

存储极限位置

存储极限位置时，天窗以最大闭合力关闭。

▷ 关闭可倾 / 滑动式天窗时应确保不会造成人员受伤，遭到挤压或碰撞。

存储可倾 / 滑动式天窗极限位置时，车辆必须静止。

1. 打开点火装置。

2. 沿关闭方向向前按下按钮  并保持在该位置。

约 10 秒后，开始存储极限位置。按住按钮，直到天窗完全停止移动。

整个过程最多需要 20 秒。

如果在天窗完全停止移动之前松开按钮，则应再次启动存储过程。

车灯、转向指示灯和挡风玻璃雨刷器

灯光开关	80
自动行车灯辅助装置和保时捷动态照明系统	80
仪表板照明	83
转向指示灯 / 远光灯 / 大灯远近光操纵杆 ...	83
危险警示灯	84
车内照明	85
概述 - 挡风玻璃雨刷器	87
挡风玻璃雨刷器 / 清洗器操纵杆	88

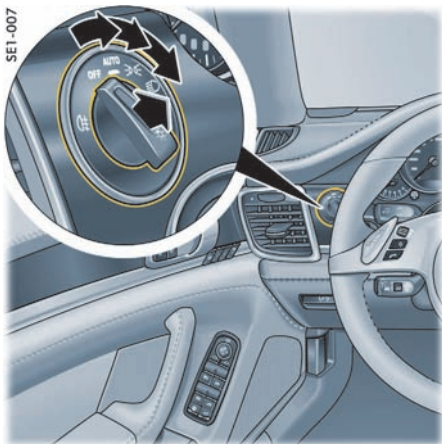

☀️ 灯光开关

OFF 车灯关闭

如果在仪表板的多功能显示器上启用了日间行车灯，则当点火装置打开时，日间行车灯亮起。

有关启用 / 停用日间行车灯的信息：

- ▷ 请参阅第 121 页的“启用和停用自动日间行车灯”章节。

AUTO 自动行车灯辅助装置

☞ 侧灯

牌照灯、仪表板照明、日间行车灯关闭。

☞ 近光灯 / 行车灯

仅在点火装置打开时启用。

☞ 后雾灯

在近光灯位置拉动开关。指示灯亮起。



信息

如果在车灯仍然点亮的情况下按下点火钥匙并打开车门，则会发出一个声音信号（铃声），提醒您蓄电池可能会放电。

- 对于某些国家 / 地区，可能会因法律要求而有所不同。

车辆的车外灯可能会因温度和湿度的变化而起雾。当车辆行驶足够远的距离之后，雾气会变干消失。

雾灯

在车速低于约 60 的情况下打开后雾灯时，

行车灯的分配特性改变。

光束变得更宽，并且眩目情况减弱。

自动行车灯辅助装置和保时捷动态照明系统

自动行车灯辅助装置是一项舒适性功能。开启该装置之后，您保时捷车辆的行车灯（近光灯）将随着环境亮度的变化而自动开启和关闭。

自动行车灯辅助装置也能控制日间行车灯、自动回家照明和动态弯道灯。

将灯光开关设置到位置 **AUTO** 时，自动行车灯辅助装置启用。

尽管行车灯辅助装置可以提供辅助，驾驶员仍有责任按照相关国家规定使用传统的灯光开关开启行车灯。

因此，使用行车灯辅助装置启用大灯并不能免除驾驶员对行车灯进行正确操作的责任。



警告

在未开启车灯的情况下驾驶

如果您在未开启车灯的情况下驾驶车辆，可能会明显限制您的视野，并妨碍其他道路使用者看到您的车辆。

- ▷ 必须随时注意自动行车灯控制功能的工作状态。

信息

自动行车灯辅助装置/保时捷动态照明系统 (PDLS) 发生故障时, 仪表板中的 PDLS 警示灯亮起, 并且仪表板的多功能显示器上显示一条警告信息。

与仪表板上的指示灯和警示灯有关的信息:

▷ 请参阅第 92 页的“仪表板”章节。

有关多功能显示器上的警告信息:

▷ 请参阅第 128 页的“警告信息综述”章节。

近光灯 / 行车灯

如果将灯光开关置于 **AUTO** 位置, 则在下列情况下, 近光灯自动开启:

- 傍晚时
 - 黑暗中
 - 驶过隧道时
 - 雨天
 - 在高速公路上行驶时 (日间行车灯停用)
- 当开启近光灯时, 车速表上的指示灯亮起。

信息

无法识别是否有雾。

▷ 在有雾的情况下, 必须手动开启行车灯。

白天的高速公路功能

在白天以及在日间行车灯停用的情况下, 行车灯在车速超过约 140 km/h 时自动开启。

如果车速低于约 65 km/h, 且在外部环境亮度允许的情况下, 行车灯将延迟约 4 分钟关闭。

黑暗中的高速公路功能

如果车辆以高于约 130 km/h 的车速在黑暗中行驶, 行车灯的分配特性会改变。

光束变得更长, 视野扩大。

雨天功能

行车灯在雨刷器连续工作 5 秒后自动开启。

如果雨刷器有约 4 分钟没有使用, 则行车灯关闭。

自动大灯水平调节

当点火装置和近光灯开启时, 大灯光束的水平位置根据车辆载荷自动改变。加速和制动期间, 大灯光束的水平位置自动保持恒定。

信息

将灯光开关设置到位置  (近光灯 / 行车灯) 时, 也可以进行自动大灯水平调节。

日间行车灯

如果将车灯开关设置到位置 **OFF** (车灯关闭), 则当点火装置打开时, 日间行车灯自动亮起。

如果将灯光开关设置到位置 **AUTO**, 在明亮条件下以及打开点火装置时, 日间行车灯自动亮起。

如果将灯光开关设置到位置  (近光灯 / 行车灯), 日间行车灯不开启。

您可在仪表板的多功能显示器上开启和关闭日间行车灯。

开启和关闭日间行车灯的规定根据各个国家 / 地区的法律要求而有所不同。

有关设置日间行车灯的信息:

▷ 请参阅第 121 页的“启用和停用自动日间行车灯”章节。

静态弯道灯 / 转向灯

当车速低于约 40 km/h 时，如果启动转向指示灯或快速转动方向盘，则静态弯道灯开启。

当车速高于约 40 km/h 时，如果快速转动方向盘，则静态弯道灯开启。



信息

- ▷ 当灯光开关被设置到位置  (近光灯/行车灯) 时，也可开启静态弯道灯。

动态弯道灯

根据车速和方向盘转动幅度，在车速超过 8 km/h 时，近光灯沿弯道方向转动，以更清晰地照亮道路。

当动态弯道灯出现故障时，仪表板中的保时捷动态照明系统 (PDLS) 警示灯闪烁，并且仪表板多功能显示器中显示一条警告信息。

自动回家照明灯 (回家照明功能 / 上车照明功能)

开启自动回家照明灯

- ▷ 将灯光开关设置到 **AUTO**。

以下车灯具有延时关闭功能，方便您安全上下车，并让您在黑暗中获得更好的视野：

- 日间行车灯
- 车外后视镜中的门控灯 (带有舒适性位置记忆功能的车辆)，
- 前、后侧面示廓灯
- 牌照灯

回家照明功能 (延迟关闭)

车辆锁止后，车灯按照多功能显示器上预设的延时关闭时间保持开启。

有关在多功能显示器上调节车外灯关闭延迟时间的信息：

- ▷ 请参阅第 121 页的“调节车外灯”章节。

上车照明功能

该功能在车辆被解锁时按照多功能显示器上预设的关闭延迟时间照亮车辆周围区域。

当开启点火装置或将灯光开关设置到除 **AUTO** 之外的其他位置时，车灯关闭。

有关在多功能显示器上调节车外灯关闭延迟时间的信息：

- ▷ 请参阅第 121 页的“调节车外灯”章节。



仪表板照明

通过光线传感器 **B**，照明被自动调节到适合环境亮度。

此外，当车辆照明开启时，也可以手动调节仪表板和开关的照明亮度。

▷ 沿适当的方向转动调节按钮 **A**，直到达到所需的亮度时停止转动。



警告

行驶时调节亮度

在驾驶过程中调节亮度可能会导致您失去对车辆的控制。

▷ 驾驶中不要将手臂穿过方向盘轮辐进行调节。

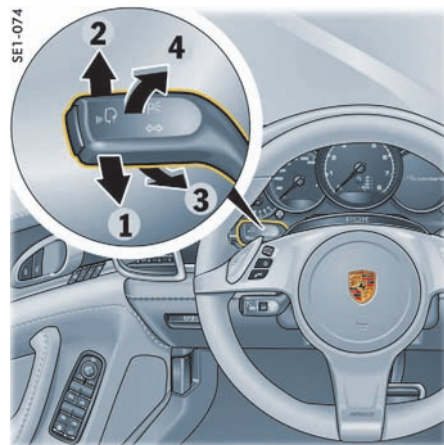

转向指示灯 / 远光灯 / 大灯远近光操纵杆

点火装置打开后，转向指示灯、近光灯和远光灯准备就绪。

1 - 转向指示灯，左侧

2 - 转向指示灯，右侧

将操纵杆推至上部或下部压力点 - 转向指示灯闪烁三次。

3 - 远光灯

4 - 大灯远近光闪光器

操纵杆位于中央位置 - 近光灯

当远光灯开启或大灯远近光闪光器工作时，车速表上的蓝色指示灯亮起。

停车灯

停车灯只能在点火装置关闭后开启。

- ▷ 向上或向下移动操纵杆即可开启右侧或左侧停车灯。

如果开启了停车灯，则关闭点火装置后，仪表盘的多功能显示器上将显示信息“停车灯已开启”。

有关多功能显示器上的警告信息：

- ▷ 请参阅第 128 页的“警告信息综述”章节。

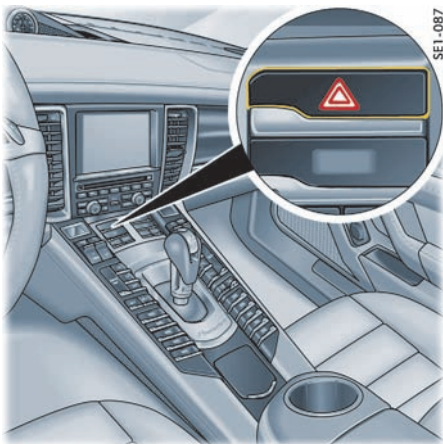

危险警示灯在紧急制动过程中自动开启

当车辆在车速超过约 70 km/h 的行驶过程中全力制动直到停止（如突然遭遇前方交通阻塞）时，危险警示灯将自动启用。

- ▷ 按下中控台上的危险警示灯按钮，停用危险警示灯。
当车辆再次开始移动时，危险警示灯被自动禁用。

危险警示灯在车辆发生事故时自动开启

发生事故时，危险警示灯自动启用。

- ▷ 要停用危险警示灯，关闭点火装置，然后重新打开。

有关打开和关闭点火装置的信息：

- ▷ 请参阅第 140 页的“点火锁、转向锁”章节。

▲ 危险警示灯

无论点火锁处于什么位置，危险警示灯均可开启。

开启和关闭

- ▷ 按下中控台上的危险警示灯按钮。

按下该按钮时，所有转向指示灯以及按钮中的指示灯均闪烁。

如果危险警示灯长时间保持启用，则每次闪烁时的亮灯时间将缩短，以保护车灯。

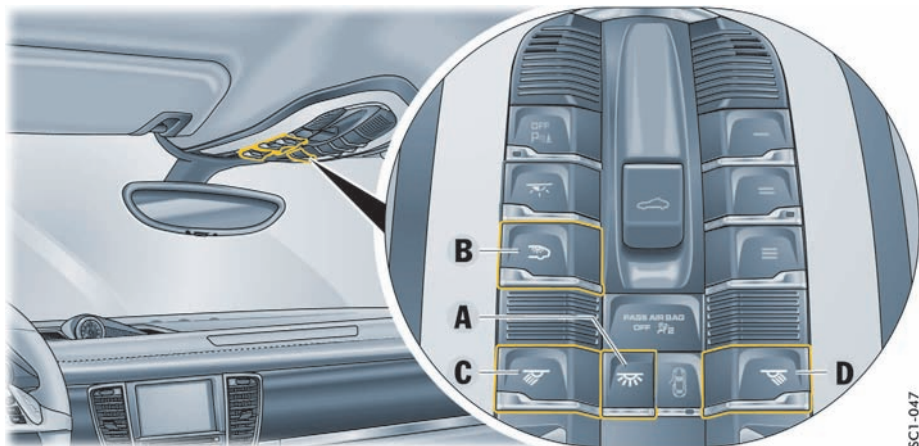

- A - 后部车内灯按钮
- B - 前部车内灯按钮
- C、D - 前排阅读灯按钮

车内照明

车内灯

开启和关闭前部车内灯

- ▷ 按下按钮 B。

开启和关闭后部车内灯

- ▷ 按下前部顶置控制台中的按钮 A 或相关车门上方的按钮 E。

变光（亮度调节）

- ▷ 按下前部车内灯的按钮 B 或相关后部车内灯的按钮 E 并按住至少 1 秒，直达到达所需的亮度水平。

阅读灯

开启和关闭前排阅读灯

- ▷ 按下按钮 C 或 D。

开启和关闭后排阅读灯

- ▷ 按下相关车门上方的按钮 E。



- E - 后排阅读灯及车内灯按钮

变光（亮度调节）

- ▷ 按下按钮 C 或前排阅读灯按钮 D 或相关后排阅读灯按钮 E 并按住至少 1 秒，直达到达所需的亮度水平。

关闭车内照明，以保护蓄电池

在黑暗中，车内照明将在发动机停止 16 分钟后关闭，以节约车辆蓄电池电量。

在日光条件下，手动开启的车内灯在 1 分钟后自动关闭。



开启和关闭自动车内照明

- ▷ 按下按钮 **A**。

当关闭自动车内照明时，按钮上的指示灯亮起。

如果开启了自动车内照明，在黑暗中

- 解锁或打开车门时，从点火锁中拔出点火钥匙时或（对于配备保时捷免钥匙进入系统的车辆）锁止方向盘时，车内照明**开启**。

- 关闭车门后，车内照明延迟约 120 秒**关闭**。可在多功能显示器上预设关闭延迟时间。点火装置打开或车辆锁止时，车内照明立即关闭。

有关设置车内灯关闭延迟时间的信息：

- ▷ 请参阅第 122 页的“设置车内照明的关闭延迟时间”章节。

定位灯

前部控制台、杂物盒和后部车灯组件中的照明灯能够在黑暗中帮助车辆乘员找到车辆中的重要控制按钮并确保更好的整体定位。这些照明灯在车辆解锁时亮起，在车辆锁止时再次自动熄灭。

变光（亮度调节）

在多功能显示器上调节定位灯的亮度。

有关调节定位照明亮度的信息：

- ▷ 请参阅第 122 页的“调节定位灯的亮度”章节。



环境照明

环境照明用于在夜间驾驶车辆时为乘客舱提供微弱的照明。当车辆锁止时，环境照明会自动关闭。

打开和关闭环境照明

- ▷ 按下按钮 **B**。

变光（亮度调节）

- ▷ 按下环境照明的调光按钮 **B** 并保持至少 1 秒，直到达到所需的亮度水平。

概述 - 挡风玻璃雨刷器

本概述不能代替“挡风玻璃雨刷器 / 清洗器操纵杆”章节中提供的信息，尤其不能代替警告信息。

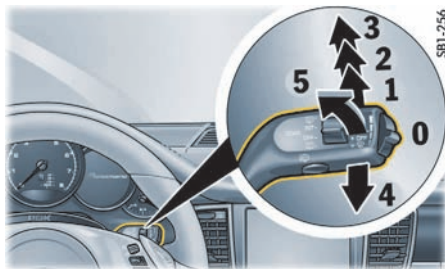

挡风玻璃雨刷器操纵杆

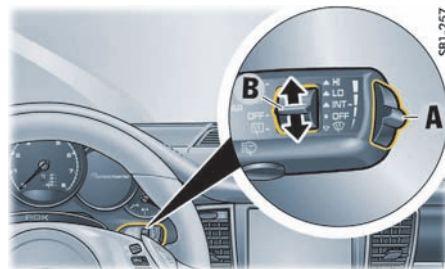

雨刷器刮水周期开关 (A) 和后雨刷器开关 (B)

我想要做什么？

前挡风玻璃雨刷器自动刮扫
(雨量传感器 / 间歇式操作)

调节雨量传感器 / 雨刷器刮水周期

前挡风玻璃雨刷器刮扫

前挡风玻璃喷水 and 刮扫

后挡风玻璃雨刷器刮扫 (间歇刮水)

后挡风玻璃雨刷器刮扫 (刮扫一次)

我必须做什么？

将操纵杆按到档位 1。

向上 (加大刮扫频率) 或向下 (减小刮扫频率) 调节操纵杆右侧的开关 A。

低速: 将操纵杆按到档位 2。

快速: 将操纵杆按到档位 3。

刮扫一次: 将操纵杆短暂移动到位置 4 (将操纵杆保持在位置 4 会加快刮扫速度)。

将操纵杆朝方向盘拉到位置 5 并保持住。

将开关 B 向上推到档位 INT (间歇)。

将开关 B 向上或向下推到底。

挡风玻璃雨刷器 / 清洗器操纵杆



小心

意外刮扫

在雨量传感器操作中，如果检测到挡风玻璃上有湿气，则挡风玻璃雨刷器会自动刮扫。

- ▷ 清洗挡风玻璃之前，请务必关闭挡风玻璃雨刷器，以防雨刷器意外操作（雨量传感器操作）。

注意

存在发动机舱盖、挡风玻璃和雨刷系统损坏的风险。

- ▷ 只有在足够湿润时，雨刷器才能刮扫挡风玻璃，否则挡风玻璃上可能会留下刮痕。
- ▷ 如果雨刷器刮片冻结，应在驾车前先将刮片解冻。
- ▷ 在大灯清洗系统冻结时不要进行操作。
- ▷ 在洗车装置内清洗车辆时，请务必关闭挡风玻璃雨刷器，以防其意外刮扫（雨量传感器操作）。
- ▷ 在洗车装置内清洗车辆时，不要操作大灯清洗系统。
- ▷ 清洗挡风玻璃之前，请务必关闭挡风玻璃雨刷器，以防雨刷器意外操作（雨量传感器操作）。
- ▷ 更换雨刷器刮片时务必将雨刷器臂牢牢固定。
- ▷ 打开发动机舱盖之前，请务必关闭挡风玻璃雨刷器（雨刷器开关处于位置 0）。

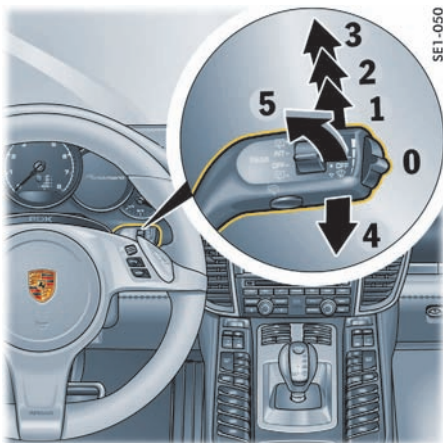

前雨刷器和大灯清洗系统

0 - 挡风玻璃雨刷器关闭

关闭挡风玻璃雨刷器时，以及偶尔在关闭点火装置后，雨刷器会从其停止位置稍微向上移动，使刮水边缘正确对齐。

1 - 雨量传感器操作前挡风玻璃雨刷器

将雨刷器操纵杆向上移动至第一个档位。

2 - 前挡风玻璃雨刷器 - 低速刮扫

将雨刷器操纵杆向上移动至第二个档位。

3 - 前挡风玻璃雨刷器 - 快速刮扫

将雨刷器操纵杆向上移动至第三个档位。

4 - 单触式操作前挡风玻璃雨刷器

将雨刷器操纵杆向下移动。
前挡风玻璃雨刷器执行一个刮扫循环。

5 - 前挡风玻璃雨刷器和清洗系统

将雨刷器操纵杆朝向方向盘拉动。
将操纵杆朝方向盘拉动时，清洗系统进行喷水
和刮扫操作。
松开雨刷器操纵杆后，雨刷器将进行数次无水
刮扫操作。
在挡风玻璃上每刮扫 10 次之后，将自动清洁
一次大灯。



信息

- ▷ 如果严重脏污，可反复清洗。
 - ▷ 应定期清除顽固污垢（例如昆虫残渍）。
- 有关车辆养护的信息：
▷ 请参阅第 226 页的“车辆养护说明”章节。
- 开启点火装置时，前挡风玻璃清洗器喷嘴被加热，以防止冻结。然而，这并不能替代防冻液的使用。

安装挡冰板或遮阳板及更换雨刷器刮片

- ▷ 关闭点火装置后，向下按一次雨刷器操纵杆 4。
雨刷器向上移约 45°。

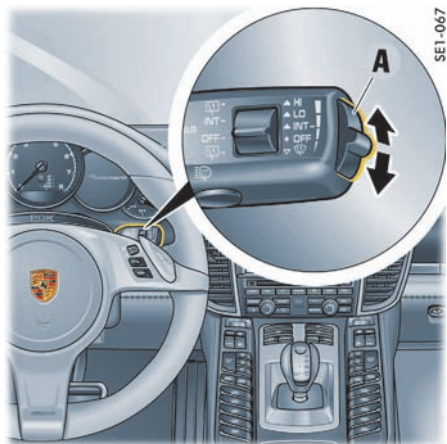

i 信息

- 若在点火装置开启的情况下，雨刷器操纵杆已位于位置 **1**，则雨量传感器在车速超过约 4 km/h 时保持启用状态。
- 若在点火装置开启的情况下，雨刷器操纵杆已位于位置 **2** 或 **3**，则挡风玻璃雨刷器在操作雨刷器操纵杆前始终保持关闭状态。

调节雨量传感器灵敏度

- ▷ 向上移动开关 **A** - 高灵敏度。
设置通过刮扫挡风玻璃一次进行确认。
- ▷ 向下移动开关 **A** - 低灵敏度

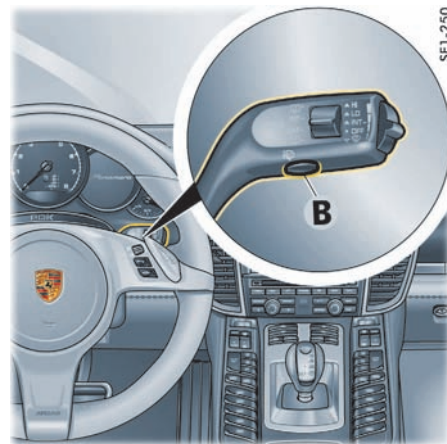

前挡风玻璃雨刷器的雨量传感器操作

在雨量传感器模式中，可以对挡风玻璃上的雨量进行测量。刮水速度也相应地自动进行调节。开启挡风玻璃雨刷器后，雨量传感器操作在车速低于约 4 km/h 时自动启用。如果车速超过约 8 km/h，系统切换到预先选择的刮水速度。

大灯清洗系统

清洗器仅在近光灯或远光灯打开时喷水。
▷ 按下雨刷器操纵杆下方的按钮 **B**。
在挡风玻璃上每刮扫 10 次之后，将自动清洗一次大灯。当关闭近光灯时，刮扫计数从零重新开始。

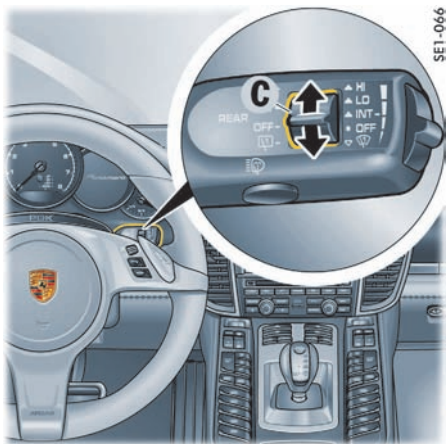

挂倒档时开启后窗雨刷器

您可以在多功能显示器中对后雨刷器进行设置，使其在下雨时或在挂上倒档后使用挡风玻璃雨刷器时执行一系列的刮扫操作。

有关在挂倒档时配置后雨刷器自动启用功能的信息：

- ▷ 请参阅第 122 页的“挂上倒档时后雨刷器的启用设置”章节。



信息

- ▷ 定期使用车窗清洁剂清洁雨刷器刮片，特别是在洗车装置中洗完车后。我们建议您使用保时捷车窗清洁剂。如果雨刷器刮片严重脏污（例如粘有昆虫残渍），可以用海绵或布清洁。

如果雨刷器刮片颤抖或发出尖锐噪声，可能是由以下情况导致的：

- 在自动洗车装置内清洗车辆后，可能会有蜡质残留物粘附在挡风玻璃上。这些蜡质残留物可以使用车窗清洁剂浓缩液去除。

- ▷ 请参阅第 221 页的“洗涤剂”章节。

请与您的保时捷中心联系以获取详细信息。

- 雨刷器刮片可能已损坏或磨损。
- ▷ 立即更换损坏的雨刷器刮片。

后窗雨刷器

开启后窗雨刷器间歇操作

- ▷ 将开关 **C** 向上推到档位 **INT**（间歇）。

关闭后窗雨刷器间歇操作

- ▷ 将开关 **C** 向下推到档位“**OFF**”（关闭）。

手动刮扫

- ▷ 将雨刷器操纵杆上的开关 **C** 从档位“**OFF**”（关闭）向下推或从档位“**INT**”（间歇）

向上推。

只要按下开关，系统便会喷水 and 刮扫。

松开雨刷器操纵杆后，雨刷器将进行数次无水刮扫操作。

仪表盘	
仪表盘上的显示	
蓄电池 / 发电机	
“Check Engine” 灯（排放控制）	
声音信号	
操作仪表盘上的多功能显示器	
车辆菜单	
音频菜单	
导航菜单	
电话菜单	
行程菜单	
轮胎气压菜单（轮胎气压监控系统 TPM）	
Sport Chrono 菜单（计时器）	
ACC 菜单	
多功能显示器上的车辆设置	
警告信息综述	



SED-427

表

S、Panamera 4S、
S Hybrid 上的车速表
(V6)、Panamera 4 (V6) 上的

示器
度表

- H** 机油压力表
- I** 里程计数显示复位按钮 / 仪表盘亮度设置
- J** 里程表
- K** PDK/Tiptronic S 选档杆位置 / 所挂档位显示
- L** 数字式车速表
- M** 升档指示灯
- N** 燃油表
- O** 显示加油口盖位置的标记

-  电动停车制动器警示灯
-  排放控制警示灯 (“Check E
-  安全气囊警示灯
-  安全带警示灯
-  制动警示灯
-  转向指示灯, 左侧
-  远光灯指示灯
-  转向指示灯, 右侧
-  ABS 警示灯
-  PSM 警示灯
-  PSM 关闭警示灯

车速表上的警示灯和指示灯

-  **HOLD** 防滑溜功能指示灯
-  轮胎气压警示灯
-  PDLS 警示灯
-  近光灯指示灯
-  后雾灯指示灯

温度表

过高时，仪表板的多功能显示器上将显示警告信息。

当温度表指针到达了红色区域，应立即降低发动机转速及负荷。

多功能显示器上的警告信息：

第 128 页的“警告信息综述”章节。

按钮 B 位于仪表板中转速表左侧的相邻位置。

当温度表指针进入红色区域的开始处为允许最大发动机转速警告。

如果温度表指针期间达到了红色区域，为了保护发动机，燃油供给将被中断。

多功能显示器

多功能显示器的信息：

第 97 页的“操作仪表板上的多功能显示器”章节。

温度表

如果系统出现任何故障，请咨询合格的专业人员。我们建议您让保时捷中心执行这项工作。保时捷拥有经过培训的维修中心专业人员以及必要的零件和工具。

避免发动机转速过高及负荷过大。

指针指向中间 - 正常工作温度

当发动机负荷较大及车外温度较高时，指针可能会移至红色区域。

冷却液温度警告

如果冷却液温度过高，温度表警示灯亮起。仪表板的多功能显示器上还会显示警告信息“发动机温度过高”。

- ▷ 关闭发动机，使其冷却。
- ▷ 检查散热器及车辆前端的导风口是否阻塞。
- ▷ 检查冷却液液位。
如有必要，加注冷却液。
- ▷ 排除故障。
- ▷ 请参阅第 237 页的“检查冷却液液位及添加冷却液”章节。
- ▷ 请参阅第 128 页的“警告信息综述”章节。



信息

为防止温度过高，不得通过换挡（例如用薄膜、“防石击护板”等）阻塞冷却空气管道。

如果冷却液液位过低，温度表警示灯亮起。仪表板的多功能显示器上还会出现警告信息“检查冷却液液位”。

- ▷ 关闭发动机，使其冷却。
- ▷ 添加冷却液。

如果冷却液液位太低，因车辆倾斜（陡坡）或在长弯道上行驶（如驶入弯道时），会产生很高的横向加速度时，警告信息会暂时消失。车辆恢复“正常”工作状态后，警告信息会再次出现。

- ▷ 请参阅第 237 页的“检查冷却液液位”章节。
- ▷ 请参阅第 128 页的“警告信息综述”章节。

注意

存在发动机损坏的风险。

- ▷ 如果在发动机冷却液液位正确且警告信息消失后，警告信息仍持续显示警告信息，请勿继续驾驶。
- ▷ 排除故障。

需要进行调节。当发动机转速为 2,000 rpm 时，机油压力应至少为 2.0 bar；当发动机转速为 5,000 rpm 时，机油压力应至少

发动机转速、机油温度和发动机负荷变化。

当车辆行驶时，如果机油压力突然能在显示器上显示一条信息：

两停在一个合适的位置。

几。
或车下是否有明显的机油泄漏。

显示器上选择“**机油油位**”。
102 页的“机油油位的显示和测量”

添加机油。

损坏的风险。

明显的机油泄漏，请勿继续驾驶。
油油位正确的情况下仍然显示警告
勿继续驾驶。

的专业维修中心咨询。我们建议您
中心执行这项工作，因为他们拥有
的维修中心专业人员，并且备有必
和工具。

设置

里程计数显示复位

- ▷ 按住旋钮开关 **G** 约 1 秒。
里程计数显示复位到“0”。

调节仪表板照明亮度

有关调节仪表板照明亮度的信息：

- ▷ 请参阅第 85 页的“车内照明”章节。

里程表

总里程和单次行程显示集成在仪表板的车速表中。

上部显示车辆累计行驶的总里程，下部显示单次行程。

超过 9,999 千米后，里程计数器的读数归零。

数字式车速表

数字式车速表 **I** 集成在仪表板上的转速表内。

变速箱的车辆

转速表上数字式车速显示右侧的省油按钮有助于驾驶员采用省油的驾驶方式。根据所选的档位、发动机转速和油门踏板升档指示灯亮起，提示驾驶员换到下一个档位。

升档指示灯仅在“Sport”（运动）或“Sport+”（运动升级）模式关闭时启用。

对于配备 PDK 变速箱的车辆，只有下次才有升档提示。

- ▷ 当升档指示灯亮起时，换到下一个

PDK/Tiptronic S 选档杆位置 / 显示

发动机运转时，排挡槽 **D** 或 **M** 内会显示选档杆位置和所挂的前进档。

配备 Porsche Doppelkupplung (PDK) 双离合变速箱时的警告信息

如果选档杆在两个档位之间

结果：

- ▷ 仪表板上相应的选档杆位置闪烁并
显示器中显示警告“档位未接合”

所需操作：

- ▷ 操作脚制动器并正确接合选档杆。

在多功能显示器上将出现红色或黄色信息“变速箱故障”或出现警告信息“变速箱温度过高”。

信息“变速箱故障”

舒适性受到影响，
可能失效。

清除故障。

请联系您的专业维修中心咨询。我们建议您让专业中心执行这项工作，因为他们拥有专门的维修中心专业人员，并且备有必要的零件和工具。

信息“变速箱故障”

车。

请谨慎驾驶。立即将车辆停在合适的地方，并由合格的合格的专业维修中心。
变速箱温度过高”

可能会感觉到颠簸警告，并且发动机性能受到限制。

通过踩油门踏板等操作将车辆停在斜坡上，并用制动器固定车辆。降低发动机负荷。将车辆停在合适的地方。在选档杆处于 N 的情况下运转发动机，直到警告

第 169 页的“简化驾驶程序”章节。

点火装置开启后，燃油表显示油箱中的油量。有关燃油品质和加注容量的信息：
▷ 请参阅第 289 页的“加注容量”章节。
有关燃油和加油的信息：
▷ 请参阅第 224 页的“加注燃油”章节。
如果车辆倾斜度改变（例如上坡/下坡行驶时），燃油表可能会出现小幅波动。

燃油储量警告

如果油箱内的剩余燃油少于约 15 升（对于 Panamera S Hybrid 约为 11 升、Panamera GTS 约为 12 升），或剩余燃油可行驶的里程小于约 50 km，则仪表板的多功能显示器上会显示一条警告信息，并且燃油表中的警示灯亮起。
▷ 到最近的加油站加油。

注意

燃油不足可能会损坏排放控制系统。
▷ 切勿将燃油用尽。
▷ 如果警示灯亮起，不要高速转弯。

有关排放控制系统的信息：

▷ 请参阅第 222 页的“排放控制系统”章节。

警告信息

如果车辆电气系统的电压显著下降，多功能显示器上将显示警告信息“发动机”。
▷ 将车辆停在一个安全的地方，并关闭所有有关多功能显示器上的警告信息：
▷ 请参阅第 128 页的“警告信息”

可能的原因

- 蓄电池充电系统发生故障
- 传动皮带断裂



警告

动力辅助

传动皮带磨损会导致无法提供转向助力。要加大转向力度。
▷ 请勿继续驾驶。
▷ 排除故障。
▷ 请向合格的专业维修中心咨询。让保时捷中心执行这项工作，并由经过培训维修中心专业人员，使用必要的零件和工具。

损坏的风险。
磨损，发动机冷却系统不工作。
驾驶。

的专业维修中心咨询。我们建议您
中心执行这项工作，因为他们拥有
的维修中心专业人员，并且备有必
和工具。

Hybrid 的智能保养电脑

、自上次保养后的时间以及车辆的
功能显示器上会显示保养周期（保

荷较大的情况下运行，则保养周期
条件下的保养周期。

能显示器上的信息：

128 页的“警告信息综述”章节。

警告灯

排放控制系统能够在早期探测到可能导致排放污
染加剧或造成相应损坏的故障等。

如果仪表板上的警示灯持续点亮或闪烁，则说明
有故障。

故障会被自动记录在控制单元的故障记忆中。

仪表板上的警示灯在点火装置打开时亮起以进
行灯光检查，并在发动机起动约 1 秒后熄灭。

仪表板上的警示灯闪烁说明出现了可能导致排放
控制系统的某些部件损坏的运转状态（如发动机
缺火）。

▷ 此时，请立即放松油门踏板，以减小发动机
负荷。

为了避免因此损坏发动机或排气净化系统（如
三元催化器）：

▷ 请向合格的专业维修中心咨询。我们建议您让
保时捷中心执行这项工作，因为他们拥有经过
培训的维修中心专业人员，并且备有必要的零
件和工具。

存在排放控制系统损坏的风险。

如果在松开油门踏板之后，仪表板上
仍然继续闪烁，则说明排放控制系统

▷ 尽快将车停在安全的地方。

确保不要使高温排气系统接触干燥
易燃物。

▷ 关闭发动机。

▷ 排除故障。



警告

存在发生事故的

扬声器发出声音信号。
发生故障，仪表板的多功能显示器上
信息“组合仪表/停车辅助系统声音
发出声音信号。
第 128 页的“警告信息综述”章节。

在多功能显示器上，您可以查看车辆装备的相
关信息、操作音源（收音机、CD、iPod 等）、
检查机油油位、检查轮胎气压、使用计时器或
操作导航系统。

您也可以可在“车辆”菜单中修改不同的车辆
设置。

本驾驶手册无法详尽地描述所有功能。本章示
例能够清晰地展示功能原理并阐明菜单结构。



警告

驾驶时进行设置及操作

在驾驶过程中设置或操作多功能显示器、收音
机、导航系统、电话或其他设备，可能会分散您
对道路的注意力，您可能失去对车辆的控制。

- ▷ 只有交通状况允许并能确保安全时，才可在
驾驶中操作这些设备。
- ▷ 对于复杂的操作或设置步骤，只能在车辆静
止时进行。



多功能显示器



信息

多功能显示器仅在点火装置开启时
某些菜单仅在车辆停止后才可用，
监控系统的调节菜单。



配备多功能方向盘的车辆的工作原理

通过按下多功能键 **C**、返回按钮 **B** 和多功能键 **A** 操作，并可根据需要为多功能键 **C** 分配

功能、设置选项

通过向下转动旋钮 **A**。

(Enter)

A。

后退一个选择层级

通过按下按钮 **B** (返回按钮)。

可以将保时捷通讯管理系统 (PCM) 功能、多功能显示器中的 MFS 按钮。默认情况下，MFS 按钮预先设置为音源选择。

有关 MFS 按钮个性化分配的信息：

- ▷ 请参阅第 125 页的“改变多功能方向盘上的按钮分配”章节。

有关保时捷通讯管理系统 (PCM) 的信息：

- ▷ 请参见单独的操作说明。



未配备多功能方向盘的车辆的工作原理

使用转向柱右侧的下部控制杆操作多功能显示器。

选择菜单、功能、设置选项

- ▷ 向下 (位置 **3**) 或向上 (位置 **4**) 操纵杆。

确认选择 (Enter)

- ▷ 向前 (位置 **1**) 推动控制杆。

后退一个或多个选择层级

- ▷ 朝方向盘 (位置 **2**) 拉动控制杆几次。

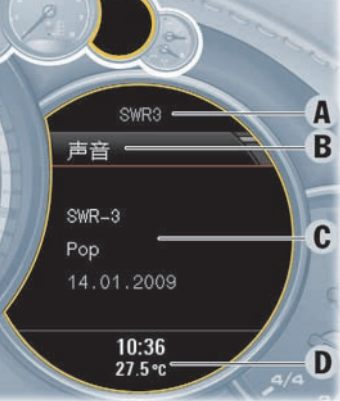

区域
指示器的标题区域

区域
显示器上的区域
区域 / 下部状态区域

区域 A 和下部状态区域 D 全时显示基
例如当前无线电台、时间、温度或剩余
里程。

有关调节多功能显示器的信息：

▷ 请参阅第 116 页的“调整多功能显示器外观”
章节。

带有菜单指示器的标题区域

当前选择的菜单项显示在标题区域。

右侧菜单指示器显示当前菜单项在整个菜单中的
位置以及该菜单级上其他菜单项的数量。菜单
指示器越宽，当前菜单中包含的菜单项越少。

信息区域

信息区域 C 显示当前可选的菜单项，或在选择
某个菜单项后显示与该菜单项有关的信息或其
他选项。

和访问设置选项

无论在哪个主菜单区域，按下旋钮
(位置 1) 推动方向盘右下部的控
子菜单、其他功能和设置选项。

1. 选择主
菜单并确认。
2. 选择功能、子菜单或设置选项
并确认。

浏览长列表

对于配备 PCM 的车辆，当在电话
中搜索条目时，您可以直接跳到首
其他条目。

▷ 点按旋钮 A 或将控制杆保持在
此时会出现一个字母选择屏幕。

选择所需的首字母并确认。

标记跳到以所选字母开头的第一个



- 机油油位
- 限速调整
- 电台 / 曲目
- 目的地输入
启动 / 停止路径引导
- 接听 / 拒接 / 结束通话
电话簿
已拨电话
已接电话
- 始于
累计
至目的地
- 充气信息
轮胎信息
载荷
舒适气压
调整
- 开始
停止
单圈
间隔

- 保养周期
- 高度
- 限速 1/ 限速 2
- 立即启用 / 禁用
- 计时器 1/ 计时器 2/ 计时器 3
- 显示
日期和时间
照明和视野
- 锁止
- 空调
- 方向盘操作
- 音量
- 单位
- 语言
- 复位
- 上一个目的地
- 目的地收藏夹
- 兴趣点
- 继续
- 复位

- 车辆菜单
- 下部状态行
- 菜单范围
- PCM 显示
- 音频
- 亮度
- 换档请求
- 时间
- 日期
- 夏令时
- 计时
- 车外灯
- 车内灯
- 雨刷器
- 倒车选项
- 车门解锁
- 车门锁止
- 舒适进车功能
- 自动记忆功能
- 空调模式
- 中央冷却器
- 通风板
- 自动空气循环
- 多功能键
- 停车辅助系统
- 声音警告
- 车速表
- 温度
- 轮胎气压
- 增压压力
- 消耗量
- 德语 / 英语 ...

“车辆”中可以显示大量的各种车辆信息，并进行许多车辆设置。

车辆

调节车辆信息显示。

车辆菜单的信息：

第 116 页的“调整车辆信息区域中的内容”章节。

警告信息

警告信息、即将到期的保养周期信息和位置可以在“车辆”主菜单区域的“信息”中查看。

：选择“车辆”

“信息”
并确认。



显示信息

所有当前警告信息和车辆信息均可在多功能显示器上查看。

下部状态区域中的警告符号指示待处理警告信息的数量。

如果存在几条待处理的警告信息，可以通过信息列表浏览。

1. 主菜单“车辆”
> “信息”

2. 选择“消息”
并确认。

内部里程计数字指示下次车辆保养

1. 主菜单“车辆”
> “信息”

2. 选择“保养周期”
并确认。

3. 选择所需的保养周期
并确认。

可能出现的保养周期显示：

- “保养”
- “中间保养”
- “机油更换”

显示选定的底盘设置

您可以查看有关当前底盘设置的信息。

1. 主菜单“车辆”
> “信息”

2. 选择“高度”
并确认。

不充分而导致发动机损坏的风险。
前都应定期检查机油油位。
油油位下降到最低标记以下。

的前提条件:

打开。

器上启用机油油位显示功能

选择“车辆”
油位”

128 页的“警告信息综述”章节。

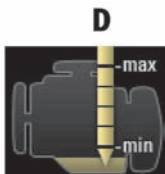
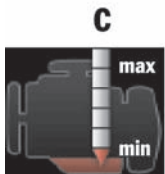

机油油位显示示例

- A - 机油油位已达到上限
- B - 机油油位已达到下限
- C - 机油油位低于下限
- D - 机油油位高于上限

测得的机油油位

机油油位读数通过机油油位菜单中的数据段显示指示。

如果绿色数据段充满到顶部端线 (A)，则机油油位已经达到最高标记。

▷ 任何情况下都不得添加机油。

如果底部数据段显示为黄色 (B)，则机油油位已经达到最低标记。

多功能显示器上显示信息“检查油位达到下限”。

▷ 立即添加机油。

到最低标记以下。
多功能显示器上显示信息“机油油位”

▷ 立即添加机油。

机油油位不精确 (Panamera S Hybrid)

如果在车辆未停放在水平面上或发动机工作温度的情况下测量机油油位，则多功能显示器上会显示信息“测量不精确，车辆未正”
“测量不精确，发动机未暖机”。

▷ 将车辆停在水平面上或在发动机工作温度的情况下重复机油油位测量步骤。

该区域的最低和最高标记之差大约为 1 升。
一个数据段相当于大约 0.25 升的

加过多机油，超过最高标记。

当油位数据段达到顶部边线 (D)，则表示已经超过了最大加注容量。根据多加注的油量和各油路，超过最大加注容量可能会产生蓝烟并导致催化器造成长期损坏。

加注过多的机油，多功能显示器上将显示“机油油位已达到上限”。

请联系最近的维修站校正机油油量。

请联系最近的专业维修中心咨询。我们建议您前往最近的维修中心执行这项工作，因为他们拥有专业的维修中心专业人员，并且备有必要的零件和工具。

Panamera 4S、Panamera 4、Panamera S、Panamera Turbo、Panamera Turbo S)

打开发动机舱盖后，至少行驶 10 km 之后才能测量机油油位。

多功能显示器上显示信息“机油油位信息当前不可用”。

添加机油或打开发动机舱盖后测量机油油位 (Panamera S Hybrid)

将车辆停放在水平面上且发动机达到工作温度后等待约 2 分钟，可以检查机油油位。

失效

如果机油油位指示器失效，多功能显示器上显示信息“机油油位测量失败”。

设置限速

如果预先设置了限速并已在多功能显示器上启用，则超过限速时会出现警告信息。

例如，限速可用于提醒驾驶员保持车辆所装轮胎型号的最高允许车速。

1. 主菜单：选择“车辆”
> “限速”
并确认

1. 主菜单“车辆”
> “限速”

2. “选择限速 1：---”或
“限速 2：---”
并确认。

3. 选择“当前车速”或
“---”
并确认。

您可以采纳当前的车速或自行指定

启用和停用限速

1. 主菜单“车辆”
> “限速”

2. “选择限速 1：---”或
“限速 2：---”
并确认。

3. 选择“启用”

4. 确认选择。



限速已启用。



限速未启用。

菜单中可以更改各种设置。

而设置的信息：

115 页的“多功能显示器上的车辆”。

菜单中，您可以根据设置从电台列表表中选择一个无线电台，或者从（如光盘）中选择一个曲目。

选择“**音频**”

的无线电台或曲目

菜单设置的信息：

118 页的“调整音频主菜单的显示”。

在“**导航**”主菜单中，您可以输入导航目的地、启动路径引导和查看所选择路线的导航信息。

1. 主菜单：选择“**导航**”并确认。

输入导航目的地

您可以在多功能显示器中输入导航目的地。只能从以前的目的地列表、预设兴趣点列表或存储的目的地列表中选择导航目的地。

1. 主菜单“**导航**”
> “**目的地输入**”
2. 选择“**上一个目的地**”或“**目的地收藏夹**”或“**兴趣点**”并确认。
3. 选择所需的导航目的地并确认。

如果路径引导没有激活并且您已经输入新的导航目的地，则可以启动路径引

1. 主菜单“**导航**”

2. 选择“**启动路径引导**”并确认。

停止路径引导

您可以停止正在进行的路径引导。

1. 主菜单“**导航**”

2. 选择“**停止路径引导**”并确认。

主菜单中，您可以调出存储在电话簿中的号码或从最近已拨或已接电话的列表中选择号码。

：选择“电话”

号码

“电话”

“电话簿”或

“电话”或

“电话”

所需的电话号码

“电话”

“接听”

“电话”

“拒接”

1. 主菜单“电话”

2. 选择“结束通话”并确认。

同时进行多个通话

在通话过程中，您可以同时进行另一个通话。您可以与您主动呼叫的人单独通话，也可以与其他通话者一起进行电话会议。

进行附加通话

在当前通话期间：

1. 主菜单“电话”

2. 选择“新建呼叫”并确认。

在通话者之间切换

1. 主菜单“电话”

2. 选择“切换”并确认。

将通话者加入电话会议

1. 主菜单“电话”

2. 选择“会议”并确认。



行程菜单

在“行程”主菜单中，您可以调出数据。

1. 主菜单：
选择“行程”。

显示行驶数据

有三种行驶数据显示。

1. 主菜单“行程”。

2. 选择“1 - 始于”或“2 - 累计”或“3 - 至目的地”并确认。

两起启动后的行驶数据。
时间达到 2 小时（且点火装置关
驶数据将自动复位。

驶数据。
之前，行驶数据逐渐累加。即使关
置，行驶数据仍会保留。

目的地的行驶数据。
用路线导航，则会计算并显示远达
也的行驶数据。

数据

的行驶数据显示。

行程”。

的行驶数据显示

位”

系统 (TPM)

轮胎气压监控系统不断监控全部四个车轮的轮胎
气压和轮胎温度，并在轮胎气压过低时通过仪表
板的多功能显示器提醒驾驶员注意。
但是，仍然必须手动设置车轮的轮胎气压。

▷ 请参阅第 282 页的“冷态 (20 °C) 下的轮胎气
压”章节。



警告

轮胎气压不正确

轮胎气压不正确可能会影响驾驶安全性。尽管轮
胎气压监控系统具有多项优点，驾驶员仍有责任
在多功能显示器中更新相应的设置并保持轮胎
气压。

- ▷ 确保轮胎气压正确无误。
注意车辆的当前载荷状况。
- ▷ 确保多功能显示器上的轮胎气压监控系统
(TPM) 设置与车辆配备的轮胎及其负载条件
相符合。

轮胎自然失压以及由于异物造成逐渐
轮胎气压监控系统会发出轮胎损坏警
轮胎气压监控系统不能警告突然发生
坏（如由于意外的外部因素造成的轮



警告

轮胎气压过

轮胎气压过低会降低车辆的道路安全
胎和车轮。

- ▷ 出现红色轮胎气压警告时，立即
当的地方，并检查轮胎是否损坏。
用补胎胶修补损坏处。
- ▷ 轮胎出现故障后，切勿继续驾驶。
- ▷ 用补胎胶密封轮胎只是一种紧急
以便您能够将车开到最近的专业
最高允许车速为 80 km/h。
- ▷ 当轮胎气压再次快速下降时，请
如有疑虑，请到专业维修中心对
检查。
- ▷ 必须立即到专业维修中心更换损
任何情况下都不允许对轮胎进行

故障。
胎压监控系统发生故障时，轮胎气压无法监控或只能部分得到监控。
多功能显示器上输入的信息不完整或者选择的轮胎，都会影响警告和信息的准确性。
轮胎或车辆载荷发生变化后，必须更新胎压菜单中的设置。
充气时，只能使用“**轮胎气压**”主菜单。
“**充气信息**”显示中给出的气压差值或胎压警告信息中给出的差值。
损坏，轮胎也会随时间流逝而损失气压。
后，多功能显示器中会显示一条轮胎警告信息。
的维修站检查轮胎气压。

轮胎气压监控系统具有以下功能：

- 在车辆行驶中显示实际的轮胎气压。
- “**充气信息**”显示：
静止时显示与规定气压的偏差（充气压力）。
- “**轮胎信息**”显示：
显示当前设置（当车辆静止时）。
- 两级轮胎气压警告（黄色和红色警告）。

在多功能显示器上选择轮胎气压功能

1. 主菜单：选择“**轮胎气压**”并确认。



多功能显示器上的轮胎气压显示

“**轮胎气压**”功能显示四个车轮随时的轮胎气压（实际气压）。
驾驶时，您可以观察到在温度升高时，胎压也会升高。



信息

该显示内容仅供参考。

- ▷ 任何情况下都不得根据显示内容调整胎压。



胎压”菜单中查看“充气信息”
(在车辆静止时)

显示中读取要校正的轮胎气压。

“轮胎气压”

“充气信息”

并确认。

半轮胎。

示例：如果右后轮胎的显示为“-0.1 bar”，则必须向该轮胎充气 0.1 bar。

显示的气压已考虑轮胎温度。

- ▷ 校正轮胎气压时，只能使用“**轮胎气压**”主菜单中“**充气信息**”显示中给出的气压值，或相应轮胎气压警告信息中给出的气压值。



信息

每次打开点火装置后，可能需要 1 分钟后才能显示所有轮胎气压。在此期间，用虚线 (-) 显示代替轮胎气压。



在轮胎气压菜单中查看“轮胎信息”
会显示轮胎气压监控系统的当前设置。

1. 主菜单“**轮胎气压**”

2. 选择“**轮胎信息**”
并确认。

“轮胎气压”

“充气”

载类型

选项：
“负载”

定的负载类型调节轮胎气压。

“轮胎气压”主菜单中的“充气信息”。

此菜单，则规定的轮胎气压适用所
载类型。



在 TPM 菜单中选择“舒适气压” (取决于国家/地区)



警告

轮胎气压过低

“舒适气压”菜单与国家/地区有关，并非所有国家/地区的车辆都提供有此菜单。在轮胎气压较低时高速行驶会损坏轮胎。

▷ 只有配备轮胎气压监控系统**和“舒适气压”**菜单的车辆才能设置舒适轮胎气压。

当车速小于等于 270 km/h 或 160 km/h 时，可降低轮胎气压以提高悬挂系统舒适性。车辆的相关车速（270 km/h 或 160 km/h）与国家/地区有关，可在“轮胎气压”主菜单的“舒适气压”中找到。

轮胎气压监控系统必须设置为可适用的轮胎气压（舒适气压或标准气压）。

较低的气压值来监控轮胎气压。

1. 主菜单“轮胎气压”
2. 选择“舒适气压”并确认。
3. 选择相关的轮胎气压类型并确认。

可用的设置选项：

- “舒适”
- “标准”

舒适轮胎气压包含在技术数据中。

或者

在“轮胎气压”主菜单中的“充气”您可以比较与舒适气压之间的气压。如果轮胎尚未进行检测，则会显示压力，而不是实际轮胎气压。

有关检测轮胎的信息：

▷ 请参阅第 111 页的“系统检测”

对于配备“舒适气压”菜单的车辆，**时被充气至舒适气压，此气压不适用于行驶。**



警告

当胎压低于舒适气压的最高车速，多功能显示器将显示警告信息。

胎压过低

当胎压过低时以过高车速行驶会损坏轮胎。请始终将车速控制在多功能显示器显示的最高车速以下。在高速行驶时，请务必将轮胎充气至正确的气压。

(所安装轮胎的类型和尺寸)

即使新一组轮胎所使用的设置与旧轮胎相同，仍然必须对新轮胎的类型和尺寸进行选择。

1. 主菜单“轮胎气压”

2. 选择“设置”并确认。

3. 选择“夏季轮胎”或“冬季轮胎”或“全天候轮胎”并确认。

4. 选择轮胎尺寸并确认。

可用的设置选项：

- “18 英寸”
- “19 英寸”
- “20 英寸”

只有当多功能显示器上出现以下信息时（示例），才表示已成功完成轮胎选择：

“设置了 19 英寸夏季轮胎。

没有监控，系统处于工作状态”。

▷ 请参阅第 111 页的“系统检测”章节。

信息

如果设置过程被中断，则显示信息“未保存”。在此之前的所有输入都将丢失，但设置仍然有效。

在安装未在多功能显示器中存储尺寸之前，应在多功能显示器中添加缺失的

▷ 请向合格的专业维修中心咨询。我们建议您让保时捷中心执行这项工作，因为他们拥有经过培训的维修中心专业人员，并拥有必要的零件和工具。

▷ 请仅使用保时捷认可的轮胎。

轮胎气压菜单中的可用选项取决于您的车辆的多功能显示器上可能不会显示出的某些选项。

当车轮发射器或更新轮胎设置后，轮胎监测系统开始对车轮进行“检测”。在此过程中，胎压监控系统识别车轮及其安装位置。多功能显示器上显示信息“没有监控，系统处于（示例）”。

当行驶（车速超过 25 km/h）时，系统开始检测过程。

胎压监控系统需要一段时间来检测车轮。多功能显示器上不显示当前轮胎

胎压警示灯保持亮起，直到所有车轮都通过检测。

“胎压”功能显示上显示虚线 (-.-)。在 0 °C) 下轮胎的所需气压在“轮胎气压”菜单的“充气信息”中指示。

胎压监控系统将识别出的车轮分配给正确的位置后，立即显示位置和气压信息。

“充气信息”中检查所有车轮的轮胎气压。将轮胎气压校正至所需气压。

仪表盘上的轮胎气压警示灯和多功能显示器上的对应信息根据气压损失量分两级（黄色和红色）警告气压损失。



黄色警告 - 请充气!

轮胎气压过低，损失超过 0.3 到 0.5 bar。胎压警告会指明受影响的轮胎和轮胎气压警告。> 请到最近的维修站给轮胎充气。

以下情况下，会出现此轮胎气压警告：

- 车辆静止且点火装置关闭约 10 分钟。
- 点火装置再次开启时。

可以在点火装置开启时对警告信息进行复位。只有在校正轮胎气压后，仪表盘上的胎压警示灯才会熄灭。



注意轮胎气压!

60 km/h 时:

下降**超过 0.5 bar**。这种显著的下降会危及路面行驶安全性。

60 km/h 时:

下降**超过 0.4 bar**。这种显著的下降会危及路面行驶安全性。

的地方。检查所指示的轮胎是否存在损坏迹象。如有必要,使用补胎胶并调节到正确的轮胎气压。

驾驶时,也会出现此轮胎气压警告,并可对其进行确认。

只有在校正轮胎气压后,仪表板上的轮胎气压警示灯才会熄灭。

有关补胎胶的信息:

▷ 请参阅第 248 页的“加注补胎胶”章节。

⚠ 警示灯

仪表板上的警示灯在以下情况下亮起:

- 检测到气压损失时。
- 轮胎气压监控系统发生故障或暂时失效时。
- 检测新安装的车轮/车轮发射器时(只要车辆自身的车轮还没有被识别)。

仪表板的多功能显示器上还将显示一条警告信息。

▷ 请参阅第 128 页的“警告信息综述”章节。

只有在排除故障原因后,仪表板上的轮胎气压警示灯才会熄灭。

▷ 新车轮必须装有轮胎气压监控系统发射器。

更换轮胎前,应检查车轮发射器电。请咨询合格的专业维修中心咨询。让保时捷中心执行这项工作,因为经过培训的维修中心专业人员,并要零件和工具。

▷ 更换车轮时,关闭点火装置。

更换轮胎后,必须更新多功能显示器设置。

如果不更新轮胎设置,多功能显示器息“更换轮胎?请更新设置!”。

▷ 下次停车后更新多功能显示器设置。

温度升高导致的气压升高

根据物理原理,轮胎气压会随温度改。温度每改变 10 °C,轮胎气压会升高 0.1 bar。

两个车轮发射器有故障，则系统继续工作。

主警告灯亮起。

显示器上显示信息“部分监控”。

发射器发生故障时，多功能显示器上显示相应车轮的轮胎气压。

2

的情况下，轮胎气压监控系统无法监测轮胎气压。

主警告灯亮起，多功能显示器上显示部分信息。

下，监控不启用：

轮胎监控系统有故障。

轮胎监控系统的车轮发射器丢失。

未设置更新后的检测阶段。

更换轮胎但没有更新轮胎设置时。

四个以上的车轮发射器。

来自其他无线电源（例如无线耳机）的干扰。

速度过高。

请参见第 128 页的“警告信息综述”章节。

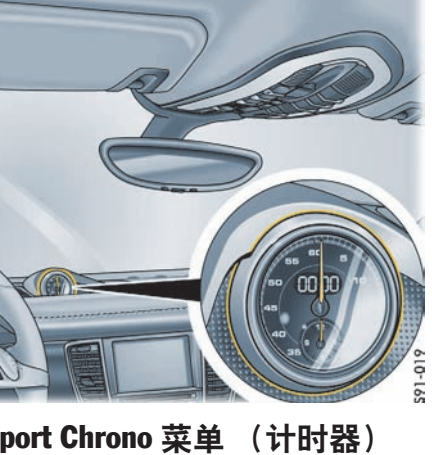

591-019

Sport Chrono 菜单（计时器）

您可以用计时器测量任何时间，例如在赛道上驾驶或上班路程的时间。如果车辆配备保时捷通讯管理系统 (PCM)，则可以存储和评估测得的单圈用时。

▷ 请参阅单独成册的 PCM 操作说明中的“运动显示”章节。

计时器有一个模拟显示器和一个数字显示器。模拟显示器的大指针指示秒数。两

显示小时数和分钟数。12 小时后显示零开始计数。

秒数以及 1/10 和 1/100 秒的增量在多功能显示器上读取。

数字显示器和多功能显示器可以显示最多 99 小时 59 分钟。

计时器时间显示

计时器时间显示在仪表板上的不同位置：

- 仪表板上的计时器中。
- 仪表板的多功能显示器上的“Chrono”菜单中。
- PCM 的“车辆”主菜单中。

在计时器上显示时间

您可以配置仪表板上的计时器，以在多功能显示器上显示时间。

有关在计时器上显示时间的信息：

- ▷ 请参阅第 120 页的“用仪表板显示时间”章节。

示均可在多功能显示器上的
单中启动和停止。

功能显示器的说明：

97 页的“操作仪表板上的多功能
章节。

选择“Chrono”

器运行时退出“Chrono”菜单，

后，计时器停止。如果在约 4 分钟
火装置，计时器将继续运行。

no”菜单中选择“复位”，才能将计

器的信息：

115 页的“复位计时器时间”章节。

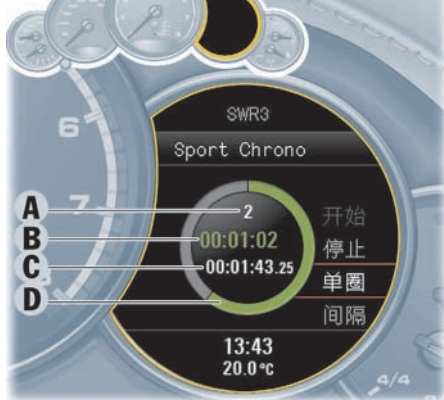

A - 完成圈数

B - 当前计时器时间

C - 基准时间（最快圈速）

D - 圆环显示：对当前单圈用时与基准时间进行的比较

开始计时

1. 主菜单“Chrono”

2. 选择“开始” 并确认。

计时器时间 **B** 同时显示在车辆上的所有计时器
显示中。

可以将当前的计时器时间存储为单圈
同时计时器继续计时。

1. 主菜单“Chrono”

2. 选择“单圈” 并确认。

完成圈数 **A** 以 1 为增量增加。

最快单圈用时被暂时存储为基准数值
计时器时间 **B** 和圆环显示 **D** 通过不同
示当前单圈用时比当前最快圈用时短
还是用时相等。

- 绿色：当前单圈比最快圈用时短。
- 黄色：当前单圈与最快圈用时相同。
- 红色：当前单圈比最快圈用时长。



信息

如果还未存储基准时间，则基准时间
保持空白。

数据段显示不是彩色的。

每次最多存储 63 圈。

间隔时间，同时计时器继续计时。

“Chrono”

间隔”

。

器上暂时显示间隔时间，而不进行

计时。

时停止计时器。

“Chrono”

停止”

。

] B 停止。

时

后，您可以重新恢复计时。

“Chrono”

上”

继续”

。

] B 继续。

可以计时器时间复位到 0。

1. 主菜单“Chrono”
> “停止”

2. 选择“复位”
并确认。

所有计时器时间显示都被复位到 0。

ACC 菜单

有关自适应巡航定速控制系统 /ACC 的信息：
▷ 请参阅第 151 页的“自适应巡航定速控制系统”章节。

多功能显示器上的车辆设置

根据车辆装备，可以在仪表板的多功能显示器中更改不同的设置。

对于具有舒适性位置记忆功能的车辆，设置存储在车钥匙或驾驶员侧车门的记忆按钮中。

有关舒适性位置记忆功能的信息：
▷ 请参阅第 29 页的“存储车辆设置”章节。

1. 主菜单：选择“车辆”
> “设置”
并确认

选择设置选项或启用车辆功
设置选项前面的符号指示是否选择车辆功能是否启用。

选择其中一个选项

- 选择选项。
- 不选择选项。

启用和停用功能

- 启用功能。
- 停用功能。

复位到出厂设置

在多功能显示器中进行的所有设置到出厂设置：

 **信息**

已存储的所有个性化设置都将因恢复而丢失。

1. 主菜单“车辆”
> “设置”

2. 选择“复位”
并确认。

3. 选择“是”
并确认。



配置示例
区域（上部状态行）

区域（下部状态行）

多功能显示器外观

多功能显示器的内容和外观。

选择“车辆”

显示”
并确认。

您可以将各种信息项目分配到多功能显示器中的上部状态区域 A。

1. 主菜单“车辆”

> “设置”
> “显示”

2. 选择“上部状态行”

并确认。

3. 选择所需的显示内容

并确认。

可用显示内容：

- “电台 / 曲目”（当前无线电台 / 音乐曲目）
- “燃油续航里程”
- “增压压力”（Panamera Turbo、Panamera Turbo S）
- “空白行”
上部状态区域 A 不显示信息。

调整车辆信息区域中的显示内容

在“车辆”菜单中，您可以在多项车辆信息中选择四项要显示的信息，并分配到显示区域 1、2、3 和 4。

> “设置”
> “显示”

2. 选择“车辆菜单”

并确认。

3. 选择“域 1：”或

“域 2：”或
“域 3：”或
“域 4：”
并确认。

4. 选择所需的显示内容

并确认。

可用显示内容：

- “车辆电压”
- “增压压力”（Panamera Turbo、Turbo S）
- “机油压力”
- “机油温度”
- “冷却液温度” - 冷却液温度
- “燃油续航里程”
- “途经地：旅程时间” - 至中途目的地
时间
- “途经地：到达时间” - 中途目的地
时间
- “目的地：旅程时间” - 至目的地
- “目的地：到达时间” - 到达目的地
- “海拔” - 车辆的海拔高度
- “日期”
- “电台 / 曲目” - 当前无线电台 / 曲目
- “电话信息” - 网络信号强度 / 网络
- “横向加速度”
- “加速度”
- “减速度”
- “空白行” - 该行为空

能分配给多个区域或同时分配到
“上部状态行”。

状态区域

前时间和车外温度分配给多功能显示
状态区域 B。

“车辆”
置”
显示”

下部状态行”

需的显示内容

内容：

和温度”

显示内容

需要隐藏和显示主菜单中的单个项目。
或显示主菜单项“音频”、“导航”、
“行程”、“轮胎气压”、“Chrono”、
”和“ACC”。
“车辆”菜单项。

> “设置”
> “显示”

2. 选择“菜单范围”
并确认。

3. 选择所需的主菜单项。

4. 确认选择。

显示菜单项。
 隐藏菜单项。

在多功能显示器上显示 PCM 信息

您可以配置多功能显示器，以便暂时显示与保时捷
通讯管理系统 (PCM) 有关的各项信息。

1. 主菜单“车辆”
> “设置”
> “显示”

2. 选择“PCM 显示”
并确认。

3. 选择所需的 PCM 信息。

4. 确认选择。

显示信息。
 不显示信息。

前一天信息

当导航信息可用时，导航箭头

- “电话信息”

显示已接电话和已拨电话的信息

- “限速”

显示导航系统中地图上标记的

中，您可以显示当前接收范围内所
或所有已存储电台的列表。

“车辆”

“显示”

“频道”

的显示内容

：
“
”
范围内的电台列表。

“
”
台的列表。

人需要调节多功能显示器的亮度。

“车辆”

“显示”

“亮度”

的亮度

对于配备 Porsche Doppelkupplung (PDK) 保时捷
双离合变速箱 / Tiptronic S 变速箱的车辆，进
行手动换挡时，您可以选择在转速表内的数字式
车速表中显示升档指示灯以指示理想的换挡点，
从而实现更省油的驾驶方式。

1. 主菜单“车辆”

> “设置”

> “显示”

2. 选择“换挡请求”。

3. 确认选择。



显示换挡请求。



隐藏换挡请求。



信息

对于配备保时捷通讯管理系统 (PCM)
日期和时间可以通过卫星导航信号 (C
进行同步。
根据卫星信号接收情况，某些设置选
可用。

1. 主菜单：选择“车辆”

> “设置”

> “日期和时间”

并确认。

设置时间

在“时间”菜单中可以设置时间、时
时区。

1. 主菜单：选择“车辆”

> “设置”

> “日期和时间”

> “时间”

并确认。

保时捷通讯管理系统 (PCM) 的车辆，
可以单独设置小时和分钟。

“车辆”
置”
日期和时间”
“时间”

小时 / 分钟”。

所需的时间

。

保时捷通讯管理系统 (PCM) 的车辆，
设置车辆时钟的时区。

“车辆”
置”
日期和时间”
“时间”

时区”

。

所需的时区

。

可以选择以 12 小时或 24 小时格式显示时间。

1. 主菜单“车辆”
> “设置”
> “日期和时间”
> “时间”

2. 选择“格式”
并确认。

3. 选择所需的设置
并确认。

可用的设置选项：

- “12 小时”
- “24 小时”

显示 GPS 时间

1. 主菜单“车辆”
> “设置”
> “日期 / 时间”
> “时间”

2. 选择“GPS 时间”。

3. 确认选择。



时间与 GPS 同步。



时间不与 GPS 同步。

在“日期”菜单中可以更改日期和

1. 主菜单：选择“车辆”
> “设置”
> “日期和时间”
> “日期”
并确认。

设置日期格式

可以调节日期格式。

1. 主菜单“车辆”
> “设置”
> “日期和时间”
> “日期”

2. 选择“格式”
并确认。

3. 选择所需的设置
并确认。

可用的设置选项：

- “DD.MM.YYYY”
- “MM/DD/YYYY”
- “YYYY/MM/DD”

航模块的车辆，可以单独设置

选择“车辆”

和时间”

日期”

确认。

期”。

的日期

时钟调整到夏令时。

车辆”

和时间”

夏令时”。

。月夏令时。

月夏令时。

您可以配置仪表盘上的计时器以显示时间。

1. 主菜单“车辆”

> “设置”

> “日期和时间”

2. 选择“时间 - Chrono”。

3. 确认选择。



显示时间。



不显示时间。

可以单独调节车外灯、车内灯和倒车

1. 主菜单：选择“车辆”

> “设置”

> “照明和视野”

并确认。

菜单中，您可以调节车外灯的功能，车灯模式以及回家照明和上车照明功能延迟时间。

：选择“车辆”
“设置”
“照明和视野”
“车外灯”
并确认。

照明和上车照明功能的关闭延迟时间
调节回家照明和上车照明功能的关闭

“车辆”
“设置”
“照明和视野”
“车外灯”
“延迟熄灭”

需的延迟时间

右侧通行切换大灯（保时捷动态照

明时捷动态照明系统 (PDLS) 的车辆，
对左侧或右侧通行情况调节大灯。

 信息

只能在车辆静止时才可针对左侧或右侧通行调节大灯。

1. 主菜单“车辆”
> “设置”
> “照明和视野”
> “车外灯”
2. 选择“左侧 / 右侧通行”
并确认。
3. 选择所需的设置
并确认。

可用的设置选项：

- “标准”
用于右侧通行的最佳大灯位置（左侧驾驶车辆）。
- “反转”
用于左侧通行的最佳大灯位置（左侧驾驶车辆）。



信息

如果将大灯位置设置为“反转”，则每次打开点火装置时，多功能显示器上都会显示信息“根据左侧 / 右侧通行规则调整了大灯”。

有关多功能显示器上的警告信息：

▷ 请参阅第 128 页的“警告信息综述”章节。

可以开启和关闭日间行车灯。

1. 主菜单“车辆”
> “设置”
> “照明和视野”
> “车外灯”

2. 选择“日间行车灯”。

3. 确认选择。

- 启用日间行车灯。
- 停用日间行车灯。

调节车内灯

可以在“车内灯”菜单中单独调节车

1. 主菜单：选择“车辆”
> “设置”
> “照明和视野”
> “车内灯”
并确认。

定位灯的亮度。

“车辆”

“照明和视野”

“车内灯”

“位置”

的亮度

的关闭延迟时间

关闭车门后乘客舱照明的关闭延迟

“车辆”

“照明和视野”

“车内灯”

“延迟熄灭”

的延迟时间

您可以将后雨刷器设置为挂倒档时如果下雨则自动执行一系列刮扫操作。

1. 主菜单“车辆”
 - > “设置”
 - > “照明和视野”
 - > “雨刷器”

2. 选择“后雨刷器”并确认。

3. 选择所需的设置并确认。

可用的设置选项：

- “自动”
挂倒档时，后雨刷器执行一系列的刮扫操作。
- “手动”
当挂上倒档时，后雨刷器不启用。

您可以将车外后视镜和后遮阳帘配置为在挂倒档时自动降低。

1. 主菜单：选择“车辆”
 - > “设置”
 - > “照明和视野”
 - > “倒车选项”并确认。

驻车时降低乘客侧车外后视镜

对于配备驾驶员记忆功能或舒适性定位的车辆，您可以将乘客侧车外后视镜配置为在挂倒档时自动向下倾斜，以便驾驶员更清楚地

1. 主菜单：选择“车辆”
 - > “设置”
 - > “照明和视野”
 - > “倒车选项”并确认。

2. 选择“降低后视镜”。

3. 确认选择。



降低车外后视镜。



不降低车外后视镜。

遮阳帘配置为在挂上倒档时自动

：选择“车辆”
置”
照明和视野”
“倒车选项”
并确认。

打开遮阳帘”。

选择。
放下后遮阳帘。
不放下后遮阳帘。

置
车辆的锁止和解锁设置。
关闭舒适进车功能。

：选择“车辆”
置”
锁止”
确认。

您可以将特定车门配置为在车辆解锁时解锁。

1. 主菜单“车辆”
> “设置”
> “锁止”

2. 选择“车门解锁”
并确认。

3. 选择所需的设置
并确认。

可用的设置选项：

- “所有车门”
当解锁车辆时，所有车门和尾门都被解锁。
- “驾驶员侧车门”
当解锁车辆时，驾驶员侧车门和尾门均被解锁。

设置车门锁止

您可以将车门配置为在上车之后保持解锁或延迟一段时间后自动锁止。

1. 主菜单“车辆”
> “设置”
> “锁止”

2. 选择“车门锁止”
并确认。

3. 选择所需的设置
并确认。

关闭

- 车门在您上车后不自动锁止。
- “点火后”
车门在点火装置打开后自动锁止。
- “起步后”
车门在车辆起步后自动锁止。

开启和关闭舒适进车功能

您可以将驾驶员座椅和方向盘配置移动，以便驾驶员更方便地进出车

1. 主菜单“车辆”
> “设置”
> “锁止”

2. 选择“舒适进车功能”。

3. 确认选择。



- 启用舒适进车功能。
- 停用舒适进车功能。

上状态时，可判断车辆功能设置是在车钥匙中。

车辆”

动记忆功能”。

用自动记忆功能。

用自动记忆功能。

可以单独改变自动空调的设置。

1. 主菜单：选择“车辆”
> “设置”
> “空调”
并确认。

调节气流

可以调节气流强度和风量。

1. 主菜单“车辆”
> “设置”
> “空调”
2. 选择“空调模式”
并确认。
3. 选择所需的设置
并确认。

可用的设置选项：

- “弱”
- “标准”
- “强”

可以打开和关闭仪表盘顶部的扩展通

1. 主菜单“车辆”
> “设置”
> “空调”

2. 选择“通风板”。

3. 确认选择。

- 启用通风板。
- 停用通风板。

将中央出风口设置为吹出更冷的空气

可以降低从中央出风口吹出的空气温度，使车内温度保持不变。

1. 主菜单“车辆”
> “设置”
> “空调”

2. 选择“中央冷却器”。

3. 确认选择。

- 启用功能。
- 停用功能。

新鲜空气供应量以自动调节空气

“车辆”
“设置”
“空调”

自动空气循环”。

选择。

启用自动空气再循环模式

禁用自动空气再循环模式

可以单独改变多功能显示器上 MFS 按钮的功能分配。

可将喇叭操作或多功能显示器或 PCM 的功能分配给多功能键。

1. 主菜单“车辆”
> “设置”
> “方向盘操作”
2. 选择“多功能键”
并确认。
3. 选择“PCM 功能”、
“组合仪表功能”或“喇叭”
并确认。
4. 选择相关的功能分配
并确认。

可用的 PCM 功能：

- “音源更换”
改变音源。
- “重复指令”
重复来自导航系统的语音指示。
- “电台 / 曲目 <”
上一个无线电台 / 音乐标题。
- “电台 / 曲目 >”
下一个无线电台 / 曲目。
- “地图”
显示 PCM 中的导航图。
- “菜单更改”
改变主菜单区域。

活动 / 停止计时

开始 / 停止计时。

- “车辆菜单”
显示车辆菜单。
- “行程菜单”
显示行程菜单。
- “TPM 菜单”
显示 TPM 菜单。
- “Chrono 菜单”
显示 Chrono 菜单。
- “ACC 菜单”
显示 ACC 菜单。
- “音频菜单”
显示音频菜单。
- “混合动力菜单”
显示混合动力菜单。
- “电话菜单”
显示电话菜单。
- “导航菜单”
显示导航菜单。

音和停车辅助系统信息音的音量。

选择“车辆”

量”
认。

系统音量

辅助系统信息音的音量。

车辆”

量”

车辅助系统”。

的设置

项：

可以单独调节警告音的音量。

1. 主菜单“车辆”

> “设置”

> “音量”

2. 选择“警告音”。

3. 选择所需的设置
并确认。

可用的设置选项：

- “高”

- “中”

- “低”

您可以为车辆显示选择计量单位，例如：数字式车速表上的车速、空调显示区多功能显示器上的轮胎气压显示。

1. 主菜单：选择“车辆”

> “设置”

> “单位”

并确认。

设置车速表单位

可以调节车速表上的车速和距离信息

1. 主菜单“车辆”

> “设置”

> “单位”

2. 选择“车速表”。

3. 选择所需的设置
并确认。

可用的设置选项：

- “km / km/h”

- “英里 / mph”

温度表的计量单位。

“车辆”
“设置”
“单位”
“温度”。

所需的设置

。

选项：

胎压监控系统显示单位

胎压监控系统显示的计量单位。

“车辆”
“设置”
“单位”

“轮胎气压”。

所需的设置

。

选项：

在配备涡轮增压发动机的车辆上，可以设置增压压力表的单位。

1. 主菜单“车辆”
> “设置”
> “单位”

2. 选择“增压压力”。

3. 选择所需的设置
并确认。

可用的设置选项：

- “bar”
- “psi”

可以设置耗油量显示的单位。

1. 主菜单“车辆”
> “设置”
> “单位”

2. 选择“油耗”。

3. 选择所需的设置
并确认。

可用的设置选项：

- “l/100km”
- “MPG (US)”
- “MPG (UK)”
- “km/l”

改变语言

可以改变多功能显示器上的文本显示

1. 主菜单“车辆”
> “设置”
> “语言”

2. 选择所需的语言
并确认。

信息，请务必参阅本《驾驶员手册》的相应章节。

测量前提条件后，才会发出警告信息。

检查所有液位，特别是在每次加油前检查机油油位。

分类

警告 系统失效警告









各的专业维修中心维修或进行咨询*。

警告 故障或系统失效警告

各的专业维修中心维修*。







警告 通知信息警告















各的专业维修中心维修*或自行修复。















指示灯	多功能显示器上的警告信息	含义 / 需要采取的措施
	油压过低	立即将车辆停在一个合适的位置并关闭发动机。请勿继续驾驶。在多功能显示器上选择“机油油位”。如有必要，添加机油。如果警示灯在机油油位正确的情况下仍然亮起，请勿继续驾驶。请到合格的专业维修中心排除故障。*
	机油压力监控系统故障	请到合格的专业维修中心排除故障。*
	机油温度过高	关闭发动机，使其冷却。检查机油油位，如有必要，添加机油。
	机油温度显示故障	请到合格的专业维修中心排除故障。*
	机油油位测量失败	请到合格的专业维修中心排除故障。*
	机油油位已达到下限	立即加满机油。
	机油油位低于下限	立即加满机油。
	机油油位已达到上限	请尽快到合格的专业维修中心排出部分机油，以使发动机恢复到正确油位。*
	发动机温度过高	冷却液或机油温度过高。 关闭发动机，使其冷却。 检查冷却液液位或机油油位。如有必要，添加更多的冷却液或机油。















仪表盘上的		检查冷却液液位	关闭发动机，使其冷却。 检查冷却液液位。如有必要，添加冷却液。
仪表盘上的		冷却液显示故障	请到合格的专业维修中心排除故障。 *
		发电机故障	将车辆停在一个合适的位置，关闭发动机。 请勿继续驾驶。 请到合格的专业维修中心排除故障。 *
		增压压力显示故障	请到合格的专业维修中心排除故障。 *
		发动机功率降低	请向合格的专业维修中心咨询。 *
		检查发动机	请到合格的专业维修中心排除故障。 *
		检查发动机	请到合格的专业维修中心排除故障。 *
		蓄电池保护 用电设备已关闭	各种舒适设备的电源被停用，以防止蓄电池放电。
		起动 / 停止功能不可用	目前无法使用起动 / 停止功能。
		请手动起动发动机	通过点火手动起动发动机。
		请关闭点火装置	为避免蓄电池放电，发动机自动停止后，离开车辆时应关闭点火装置。
显示闪烁		选档杆未挂入档位	PDK 变速箱： 选档杆可能位于两个位置之间。 正确接合选档杆。
		将选档杆移至位置 P	PDK 变速箱： 为了使车辆停止并可靠固定，将选档杆移至位置 P。
显示闪烁		变速箱紧急运转中	PDK 变速箱： 换挡舒适性受到影响，倒档功能失效。 请立即去合格的专业维修中心排除故障。 *
显示闪烁		变速箱紧急运转中	PDK 变速箱： 仪表盘上不显示选档杆位置。 只能停车。 无法继续驾驶。立即将车辆停在合适的地方。 参阅“牵引”章节中的说明。将车辆拖至合格的专业维修中心。



	变速箱故障	PDK 变速箱： 请到合格的专业维修中心排除故障。 *
	变速箱 温度过高	PDK 变速箱： 起步时可能会感觉到颠簸警告，并且发动机功率可能受到限制。 请勿通过踩油门踏板等操作将车辆停在斜坡上。使用制动器固定车辆。 降低发动机负荷。尽量将车辆停在合适的地方。 在选档杆处于位置 P 或 N 的情况下运转发动机，直到警告消失。
	将选档杆移至位置 P	PDK/Tiptronic S 变速箱： 从点火锁中拔下车匙之前，将选档杆移至位置 P。 危险：如果选档杆未处于位置 P，则车辆可能会溜车。
	将选档杆移至位置 P 或 N	PDK/Tiptronic S 变速箱： 只有当选档杆位于位置 P 或 N 时，发动机才能起动。
	踩下制动踏板	PDK/Tiptronic S 变速箱： 车辆起步时施加制动。
	变速箱紧急运转中	Tiptronic S 变速箱： 换挡舒适性受到影响。 请立即去合格的专业维修中心排除故障。 *
	变速箱紧急运转中	Tiptronic S 变速箱： 仪表盘上不显示选档杆位置。 变速箱保持在 3 档。也可以挂上倒档。 请到合格的专业维修中心排除故障。 *
示闪烁		Tiptronic S 变速箱： 选档杆有故障。不踩下制动踏板便无法挂档。 请立即去合格的专业维修中心排除故障。 *
	变速箱 温度过高	Tiptronic S 变速箱： 变速箱温度过高。发动机扭矩将降低。请勿通过踩油门踏板等操作将车辆停在斜坡。 制动器固定车辆。降低发动机负荷。尽量将车辆停在合适的地方。在选档杆处于位置 况下运转发动机，直到警告消失。
	制动液液位警告	立即将车辆停在一个合适的位置。请勿继续驾驶。 请到合格的专业维修中心排除故障。 *
	制动力分配警告	立即将车辆停在一个合适的位置。请勿继续驾驶。 请到合格的专业维修中心排除故障。 *
	ABS 故障	请到合格的专业维修中心排除故障。 *











	制动片磨损	立即更换制动片。 请向合格的专业维修中心咨询。*
	释放电动停车制动器	拉动电动停车制动器开关。
	踩下制动踏板	在松开电动停车制动器之前，先踩下制动踏板。
	电动停车制动器故障	请到合格的专业维修中心排除故障。*
		电动停车制动器的紧急制动功能启用。
	PSM 故障	请到合格的专业维修中心排除故障。*
	PSM 已关闭	保时捷稳定管理系统已关闭。
	PSM 已开启	保时捷稳定管理系统已开启。
	四轮驱动系统故障 PSM 已开启	保时捷牵引力控制管理系统过载。降低负载。 如果故障持续存在，请与合格的专业维修中心联系。*
	四轮驱动系统过载	保时捷牵引力控制管理系统过载。 降低负载。
	四轮驱动系统故障	请到合格的专业维修中心排除故障。*
	运动模式故障	请到合格的专业维修中心排除故障。*
	运动模式不可用	请到合格的专业维修中心排除故障。*
	扰流板故障	行驶稳定性降低。调节您的驾驶方式。 请到合格的专业维修中心排除故障。*
	天窗未完全关闭	关闭天窗。

亮起		注意剩余距离	到最近的加油站加油。
		燃油指示器故障	请到合格的专业维修中心排除故障。 *
		检查燃油箱盖	正确放置燃油箱盖并拧上，直到其牢固锁止。
		加注清洗液	
		请系好安全带	车辆的所有乘员都必须系紧自己的安全带。
		行人保护系统已触发	请向合格的专业维修中心咨询。 *
		行人保护系统故障	请到合格的专业维修中心排除故障。 *
		安全气囊警示灯故障	请到合格的专业维修中心排除故障。 *
		车门防夹保护功能故障	后车门童锁故障。请关闭童锁，然后重新开启。 如果故障持续存在，请与合格的专业维修中心联系。 *
		转向机构已锁定	方向盘锁故障。 请到合格的专业维修中心排除故障。 *
		释放方向盘	通过向左或向右转动方向盘释放转向锁。
		方向盘加热功能已开启	方向盘加热功能开启。
		方向盘加热功能已关闭	方向盘加热功能关闭。
		转向锁故障	请到合格的专业维修中心排除故障。 *
		检查转向机构机油油位	对于配备 PDCC 的车辆： 助力转向系统液位过低。 请去合格的专业维修中心。 *

	点火钥匙未取下	
	点火锁故障	请到合格的专业维修中心排除故障。 *
	无法识别钥匙	请确保随身携带车钥匙。
	点火锁故障	请到合格的专业维修中心排除故障。 *
	更换点火钥匙电池	更换车钥匙中的电池。
	保时捷钥匙进入系统故障	请到合格的专业维修中心排除故障。 *
	识别到车内有多把钥匙	通知信息： 车内有多把车钥匙，如乘客有钥匙。
	关闭车门以锁止车辆	在锁车前关闭所有车门和尾门。
	仪表盘：向左转，拔出，放入点火钥匙	如果车内未识别到钥匙，则无法开启点火装置且无法启动发动机。将控制单元转至 0 ，然后从点火锁上拔出。 用点火钥匙（而非紧急车匙）开启点火装置。
	底盘系统故障	可能会影响车辆操控性。请根据变化的情况调节您的车速。 请到合格的专业维修中心排除故障。 *
	底盘系统失效	立即将车辆停在一个合适的位置。请勿继续驾驶。 请到合格的专业维修中心排除故障。 *
	控制开启	PASM 水平高度控制启用。
	控制关闭	PASM 水平高度控制已关闭，例如在将车辆开到提升平台上或升起一个车轮之前。
	不允许	在车速超过约 30 km/h 或者车门 / 尾门开启时，不允许进行水平高度调节。
	无法实现	在发动机关闭、车辆超载或蓄电池电压过低等情况下，不能进行高度调整。

	车身过低	车辆离地间隙太小，不能继续行驶。系统再次自动调节车身水平高度。这可能需要时间。到合格的专业维修中心检查 / 排除持续存在的故障。 *
	车身过高	车辆离地间隙过高，不能继续行驶。系统再次自动调节车身水平高度。到合格的专业检查 / 排除持续存在的故障。 *
	PDCS 故障	可能会影响车辆操控性。请根据变化的情况调节您的车速。请到合格的专业维修中心排除故障。 *
	PDCS 失效	转弯时车身侧倾明显变大。以适当的车速小心驾驶到最近的合格专业维修中心。
	PDCS 故障 PSM 已启用	可能会影响车辆操控性。请根据变化的情况调节您的车速。请到合格的专业维修中心排除故障。 *
	差速锁故障	请到合格的专业维修中心排除故障。 *
	轮胎气压	轮胎气压监控系统检测到车速低于 160 km/h 时的气压损失大于 0.5 bar，车速高于 160 km/h 时气压损失大于 0.4 bar。 将车停在一个合适的地方，检查指示的轮胎是否损坏。 如有必要，使用补胎胶并调节到正确的轮胎气压。
	请充气！	轮胎气压监控系统检测到气压损失超过 0.3 bar。 请到最近的维修站给轮胎充气。
	部分监控	一个或两个车轮发射器发生故障。 请到合格的专业维修中心排除故障。 *
	没有监控系统处于工作状态	轮胎气压监控系统需要一段时间来检测车轮。 在此期间，多功能显示器上不显示当前轮胎气压。
	系统未启用	轮胎气压监控系统故障。没有监控轮胎气压。 请到合格的专业维修中心排除故障。 *
	系统未启用 临时故障	轮胎气压监控系统中有临时故障。 没有监控轮胎气压。
	舒适气压 减速	超过了适合预设舒适气压的最高时速。
	更换轮胎？ 请更新设置	更换轮胎后，必须更新多功能显示器上的轮胎设置。
	轮胎气压控制系统故障	轮胎气压监控系统故障。没有监控轮胎气压。 请到合格的专业维修中心排除故障。 *

	行车灯已开启	行车灯 / 侧灯亮起。
	停车灯已开启	左侧 / 右侧停车灯亮起。
	示例： 检查左前转向灯	被报告的灯有故障。 检查灯泡 请到合格的专业维修中心排除故障。 *
	动态弯道灯故障	请到合格的专业维修中心排除故障。 *
	自动行车灯控制单元故障	请到合格的专业维修中心排除故障。 *
	检查左侧 / 右侧静态弯道灯	被报告的灯有故障。 检查灯泡。 请到合格的专业维修中心排除故障。 *
	大灯光束调节故障	调节您的车速和驾驶方式。请到合格的专业维修中心排除故障。 *
	雨量 / 光线传感器故障	手动开启雨刷器 / 车灯。请到合格的专业维修中心排除故障。 *
	大灯控制故障	请到合格的专业维修中心排除故障。 *
	根据左侧 / 右侧通行规则调整了大灯	根据国家 / 地区的左侧 / 右侧通行规定调整了大灯。
	雨刷器故障	请到合格的专业维修中心排除故障。 *
	尾门未关!	关闭尾门。
	车门未关 以及： 示例 车门、发动机舱盖	关闭指示的车门 / 盖。

	牵引装置未锁止。	将车辆停在一个合适的地方。请勿继续驾驶。 球形连接器不在其极限位置。 按下按钮，直到达到极限位置。
	起步控制系统已启用	起步控制系统已启用。
	注意车距！请制动！	与前车的距离太近。
	ACC 故障	调节您的车速和驾驶方式。 请到合格的专业维修中心排除有关自适应巡航定速控制系统的故障。*
	ACC 传感器故障	自适应巡航定速控制系统：车辆前部的传感器可能覆盖了灰尘或冰雪，或者受恶劣天气影响，出现故障。
	系统故障	可能有一个或多个电气系统出现故障。 调节您的车速和驾驶方式。 请到合格的专业维修中心排除故障。*
	故障 组合仪表 / 停车辅助系统声音 信号故障	没有转向指示灯信号声、声音警告和距离警告信号（例如停车辅助系统信号）。 在进行驻车等操作时请注意。请到合格的专业维修中心排除故障。*
	停车辅助系统 声音信号故障	没有停车辅助系统声音警告和距离警告信号。 在进行驻车等操作时请注意。请到合格的专业维修中心排除故障。*
	超过限速 1 或限速 2	已经超过预设的限速 1 或 2。
上的警示	 检查发动机	请到合格的专业维修中心排除故障。*
	 示例： 主保养须于里程达到 XXX km 时进行	保养提醒。 请务必在显示的里程 / 时间到达之前对车辆进行保养。 当然，应以《保修和保养手册》中的保养周期为准。

请联系保时捷中心执行这项工作，因为他们拥有经过培训的维修中心专业人员，并且备有必要的零件和工具。

开车之前	138
磨合技巧	138
技术改造	138
在赛道上驾驶（例如运动驾驶体验、 俱乐部赛事等）	139
国外驾驶	139
尾管	140
诊断插座	140
点火锁、转向锁	140
起动和关闭发动机	143
自动起动 / 停止功能	144
电动停车制动器	147
脚制动器	148
保时捷陶瓷复合制动系统 (PCCB)	149
巡航定速控制系统	149
自适应巡航定速控制系统	151
手机和双向无线电通讯	162
保时捷通讯系统 PCM	162
USB/iPod® 和 AUX	162
收费装置	163
Porsche Doppelkupplung (PDK) 保时捷 双离合变速箱	163
Porsche Doppelkupplung (PDK) 保时捷 双离合变速箱的选档杆位置	165
简化驾驶程序	169
Tiptronic S	170
Tiptronic S 选档杆位置	171
PDK/Tiptronic S 选档杆紧急解锁	174
变速箱和底盘控制系统	175
保时捷牵引力控制管理系统 (PTM)	176
保时捷稳定管理系统 (PSM)	176
防滑溜功能：起步辅助、停车管理	179
防抱死制动系统 (ABS)	180
配备空气悬架和水平高度控制系统的 保时捷主动悬挂管理系统 (PASM)	181

保时捷动态底盘控制系统 (PDCC) 和 PTV 升级版（保时捷扭矩引导系统升级版）	184
“Sport”（运动）和“Sport Plus” （运动升级）模式	185
运动型排气系统	187
可伸缩后扰流板	187

开车之前

- ▷ 检查所有轮胎的充气压力、胎面和状况。
- ▷ 清洁大灯灯罩、尾灯、车窗、自适应巡航定速控制系统雷达传感器和倒车摄像头的镜头。
- ▷ 在点火装置打开的情况下，检查大灯、制动灯和转向指示灯的工作情况。
- ▷ 在点火装置打开且发动机关闭的情况下，检查警示灯和指示灯的工作情况。
- ▷ 确保燃油供给充足。
- ▷ 调节内后视镜和车外后视镜，确保后方视野良好。
- ▷ 驾驶员和乘客系紧安全带。
- ▷ 即使在保养周期内，也应定期检查所有液位。

磨合技巧

下列技巧有助于在您的保时捷新车上实现最佳性能。

即使采用最现代化、高精度的制造方法也无法完全避免运动部件的互相“磨合”。这种磨合情况主要发生在最初 3,000 km 的行驶里程内。



信息

- 在最初 3,000 km 的行驶里程内，您应该：
- ▷ 尽可能长途行驶。
 - ▷ 尽可能避免频繁冷起动的短途行驶。
 - ▷ 不要参加赛车活动或运动驾驶体验等。
 - ▷ 避免发动机转速过高，特别是在发动机处于冷态时。

机油和燃油消耗量

在磨合期间，机油和燃油消耗量可能会比正常行驶期间稍多一些。

有关机油和燃油消耗量的信息，参见“技术数据”部分：

- ▷ 请参阅第 278 页的“发动机技术数据”章节。
- ▷ 请参阅第 279 页的“耗油量和排放”章节。

磨合新制动片

新的制动片和制动盘必须经过“磨合”，因此，只有在车辆行驶几百公里之后才能达到最佳的摩擦效果。

磨合期间的制动效果会略微降低，必须通过更用力地踩下制动踏板进行补偿。这种情况也适用于更换制动片或制动盘后。

磨合新轮胎

- ▷ 请注意：新轮胎最初无法实现理想的抓地性能。因此，在最初 100 - 200 km 内应仅以中等车速行驶。

技术改造

- ▷ 只有在经过保时捷认可的情况下，才能对您的车辆进行改造。由此可确保您的保时捷车辆保持驾驶可靠性和安全性，并且不会因技术改造而造成损坏。保时捷中心将乐于为您提供适当的建议。

注意

- ▷ 请仅为您的车辆使用保时捷原装零配件，或者按照保时捷规范及生产要求制造的、具有同等质量的零配件。您可以从保时捷中心或合格的专业维修中心获得这些零件。只能使用列入保时捷精装配件 (Porsche Tequipment) 系列或经保时捷检测并认可的与安全有关的附件。您的保时捷中心将乐于为您提供相关建议及咨询。
- 但是，使用其他部件或附件会对您车辆的安全性带来负面影响，对于因此造成的损失或损坏，保时捷不承担任何责任。
- 即使其他配件或附件的供应商是被认可的经销商，安装后仍然可能影响车辆的安全性。由于附件市场上所供应的产品种类繁多，保时捷无法对其进行逐一检测及认可。
- ▷ 此外，还要注意，使用除保时捷原装配件或认可部件以外的其他替代部件，或使用未经保时捷认可的附件，也可能对您车辆的保修产生不利影响。



警告

空气动力学特性改变

- 扰流板或车底护板等空气动力学部件损坏或丢失会影响车辆操控性。
- ▷ 定期检查您的车辆是否存在损坏迹象。
 - ▷ 必须立即更换有缺损的空气动力学部件。

在赛道上驾驶（例如运动驾驶体验、俱乐部赛事等）

制动液、制动片和制动盘

- 在使用过程中，制动液会从空气中吸收水分。吸收水分会降低沸点，并可能影响高温下的制动效果，例如在赛道上驾驶（运动驾驶体验、俱乐部赛事）时的制动效果。
- 因此，在赛道上驾驶车辆（运动驾驶体验、俱乐部赛事）时，制动液的使用期限不得超过 12 个月。
- ▷ 还请遵照《保修和保养手册》中的信息。

制动片和制动盘的磨损在很大程度上取决于驾驶方式和驾驶条件。在高温下行驶，例如在赛道上驾驶时（运动驾驶体验、俱乐部赛事），制动器部件的磨损会加大。

- ▷ 因此，在赛道上驾驶（运动驾驶体验、俱乐部赛事）之前和之后，应目视检查制动片和制动盘是否磨损。

国外驾驶

并非所有保时捷车型都在所有国家 / 地区销售。因此，个别零配件可能无法提供，或者保时捷中心可能无法执行所有维修工作。

- ▷ 出国旅行前应清楚了解：
 - 车辆发生故障或损坏时是否能够得到修理。
 - 车辆是否必须进行技术改造。
 - 能否提供所需品质的燃油。
- 有关燃油品质的信息：
- ▷ 请参阅第 224 页的“加注燃油”章节。

尾管

警告

尾管温度很高

发动机运转时及关闭一段时间后，尾管仍然较热。

- ▷ 当站在车后或从车后经过时，应与尾管保持一定的安全距离。
- ▷ 确保儿童不会被尾管灼伤。

诊断插座

警告

车辆电气系统中的不当干预

- 连接至诊断插座的外部设备（例如导航设备、平视显示器等）会影响车辆系统的功能。
- ▷ 请勿将任何设备连接至诊断插座。

警告

悬挂在驾驶员脚坑处未固定好的设备或线缆

- 悬挂在驾驶员脚坑处未固定好的设备或线缆可能会在制动或转向时阻碍踏板空隙或卡在踏板之间。
- ▷ 驾驶员脚坑中不可放置任何设备或线缆。

注意

诊断插座用于连接合格的专业维修中心的诊断设备。

如果在点火装置关闭时从诊断插座处操作外部设备（例如导航设备、平视显示器等），蓄电池会放电。如果车辆停放时间较长，则蓄电池可能完全放电并因此损坏。

- ▷ 请勿将任何设备连接至诊断插座。

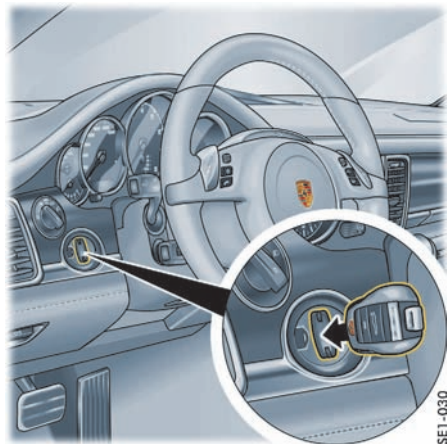

SE1-030

点火锁、转向锁

注意

存在因增加额外重量而造成损坏的风险。

如果在插入的点火钥匙上增加额外重量（如一大串钥匙和/或钥匙链），可能会损坏点火锁。

- ▷ 不要在插入的点火钥匙上增加任何额外重量。

点火钥匙插在方向盘左侧灯光开关下方的点火锁中。

对于**配备保时捷免钥匙进入系统的车辆**，无需将车匙插入点火锁，而只需将其随身携带即可。点火钥匙被点火锁内的控制单元取代，除非车辆被牵引，否则该控制单元一直留在点火锁内。

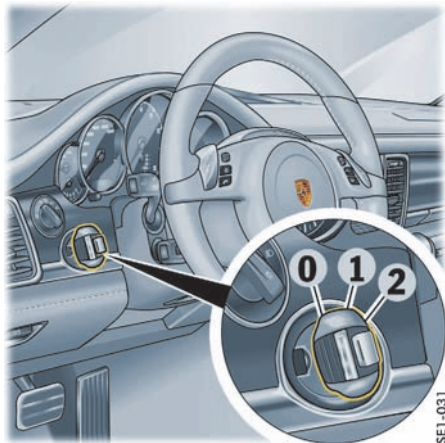

- 车匙位置
- 0 - 初始位置
 - 1 - 点火装置打开
 - 2 - 起动发动机

点火锁有三个车匙位置。

i 信息

如果点火车匙留在点火锁内，车辆蓄电池将放电。

如果车辆蓄电池无电，则只有执行紧急操作才能将车匙从点火锁中拔出：

- ▷ 请参阅第 142 页的“紧急操作 - 解锁点火车匙 / 控制单元”章节。

点火锁位置 0 - 点火装置关闭（初始位置）

点火锁处于位置 0 时，发动机和点火装置均关闭。可在此位置取下点火车匙。

点火锁位置 1 - 点火装置开启

- ▷ 将点火车匙或控制单元转到位置 1。所有电气设备都可以开启。仪表板上的警示灯亮起，进行灯光检查。
- 如果在点火装置打开后 10 分钟内未开启任何用电设备，则必须再次打开点火装置。首先将点火车匙或控制单元转到点火锁位置 0（初始位置）。

点火装置开启或发动机启动后，无法拔下点火车匙。

要拔下点火车匙：

- ▷ 停车。
- ▷ 对于配备 PDK/Tiptronic S 变速箱的车辆：将 PDK/Tiptronic S 选档杆移至位置 P。
- ▷ 关闭点火装置。
- ▷ 拔下点火车匙。

点火锁位置 2 - 起动发动机

- ▷ 将点火车匙或控制单元转到点火锁位置 2。起动发动机时，点火车匙或控制单元从位置 2 自动复位到位置 1。

i 信息

Panamera S Hybrid：如果符合全电力驱动条件（例如，蓄电池电压、温度），则内燃机不会启动，但会切换至准备就绪状态。

转向锁

未配备保时捷免钥匙进入系统的车辆

当将点火车匙从点火锁中拔下时，转向柱会自动锁止；当将点火车匙插入点火锁中时，转向柱会自动解锁。

配备保时捷免钥匙进入系统的车辆

在点火装置关闭或车辆锁止后打开驾驶员侧车门时，转向柱自动锁止。

当使用车匙停用防盗警报系统、打开驾驶员侧车门（配备保时捷免钥匙进入系统的车辆）或打开点火装置时，转向柱自动解锁。

在配备保时捷免钥匙进入系统的车辆上进行紧急操作

车辆与点火锁之间的无线传输干扰或点火锁电池电量耗尽可能会停用保时捷免钥匙进入系统的舒适功能。

如果发生这种情况，可以从点火锁中取下控制单元并使用点火车匙启动车辆。

有关从点火锁中取下控制单元的信息：

- ▷ 请参阅第 142 页的“紧急操作 - 解锁点火车匙 / 控制单元”章节。

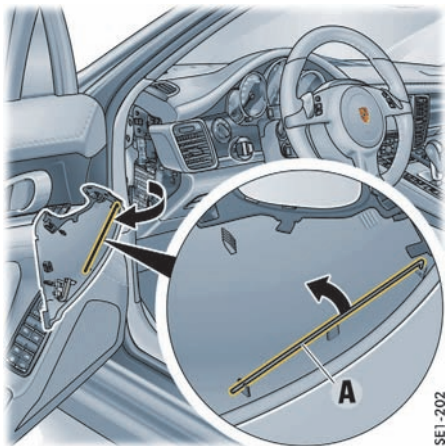

紧急操作 - 解锁点火车匙 / 控制单元

如果车辆蓄电池没电，只有执行紧急操作才能将点火车匙拔下。

对于配备保时捷免钥匙进入系统的车辆，为了从点火锁中取下控制单元，还必须执行紧急操作。

1. 用螺丝刀小心撬出驾驶员侧的保险丝盒盖并取下。
2. 松开保险丝盒盖内侧的金属钩 A。

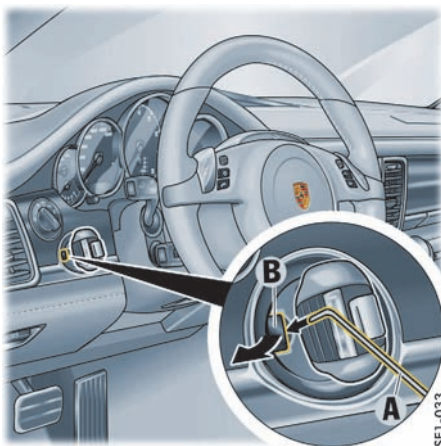

3. 用金属钩 A 从点火锁上拆下塑料护盖 B。
确保不要将塑料护盖 B 丢失。

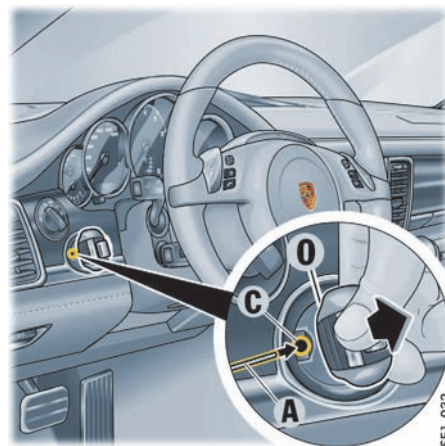

4. 将点火车匙 / 控制单元转到点火锁位置 O (初始位置)。
5. 将金属钩 A 压入开口 C 中。
此时将听到解锁声。
6. 在初始位置 O 拔下点火车匙 / 控制单元。
7. 重新安装塑料护盖 B。

起动和关闭发动机

只有使用经过授权的点火车匙才能解除防盗装置并起动发动机。

▷ 请参阅第 215 页的“防盗装置”章节。



危险

有毒废气

废气中含有无色无味的一氧化碳，即使浓度很低依然具有毒性。

▷ 切勿在封闭空间内起动或运转发动机。



警告

高温废气和高温排气系统

发动机运转时会排出废气，且排气系统会很热。可能导致灼伤和失火。

▷ 在驾驶或停车时，不要使高温排气系统接触到干草或树叶等易燃物。

有关排放控制系统的信息：

▷ 请参阅第 222 页的“排放控制系统”章节。

起动车辆

▷ 操作制动踏板。

▷ 将 PDK/Tiptronic S 选档杆移动到位置 **P** 或 **N**。

▷ 不要踩油门踏板。

发动机控制单元将提供起动所需的正确混合气浓度。

▷ 将点火车匙或控制单元（保时捷免钥匙进入系统）转动到点火锁位置 **2**。

起动过程开始并在达到点火锁位置 **2**（起动发动机）时自动结束。

点火车匙或控制单元自动复位到点火锁位置 **1**（点火装置打开）。

▷ 起动机运转时间不要超过 10 秒左右。必要时，在停顿约 10 秒后重复起动步骤。首先将点火车匙转回到点火锁位置 **0**（初始位置）。

当发动机起动时，起动机的初始操作自动完成。

如果发动机未起动，起动机随后的操作将不会自动完成。

▷ 不要在车辆静止时对发动机进行预热。立即起步，开动车辆。在发动机达到工作温度前，避免高速运转及节气门全开操作。

▷ 如果车辆蓄电池电量不足，可以跨接起动发动机。

有关跨接起动的信息：

▷ 请参阅第 261 页的“外部电源，跨接起动”章节。



信息

为确保蓄电池充电状况良好并能够正常起动发动机，当打开点火开关及发动机低速运转时（如交通堵塞、市区慢行或排队等候），应该关闭所有不需要的电气负载。

停车

- ▷ 只能在车辆静止时按下点火车匙。
- ▷ 只能在停车后关闭点火装置，因为关闭发动机后不会再有转向助力和制动助力。
- ▷ 离开车辆时，**请务必**按下点火车匙，启用电动停车制动器，并将选档杆移至位置 **P**。对于配备**保时捷免钥匙进入系统**的车辆，控制单元**始终**留在点火锁中。

自动起动 / 停止功能

停车时发动机自动关闭，例如等待变灯时或交通阻塞时。因此，自动起动 / 停止功能有助于节约燃油。

即使在发动机自动关闭时，点火装置仍然保持打开。所有安全功能仍然起作用。

关闭发动机

车辆停止后，自动起动 / 停止功能立即关闭发动机。

1. 使用脚制动器停车。
2. 保持脚制动器踩下。

或者

将 PDK/Tiptronic S 选档杆移至位置 **P**。

自动关闭发动机的前提条件：

- 自动起动 / 停止功能开启。
- 发动机舱盖关闭。
- 检测到驾驶员：驾驶员座椅安全带系紧且驾驶员侧车门关闭。
- PDK/Tiptronic S 选档杆处于位置 **D**、**N** 或 **P**，或手动选择了变速箱档区 **1** 或 **2**。
- 发动机、变速箱和蓄电池处于工作温度。
- 从上次发动机自动关闭后，车辆以超过大约 2 km/h 的速度行驶了至少 1.5 秒。

在发动机自动关闭后离开车辆

发动机自动关闭后，如果在未关闭点火装置的情况下将 PDK/Tiptronic S 选档杆移至位置 **P**，解开驾驶员座椅安全带并打开驾驶员侧车门，则当车门打开时会发出警告音，并且仪表板的多功能显示器上显示信息“请关闭点火装置”。

- ▷ 关闭点火装置。



信息

点火装置打开时，蓄电池会放电。如果车辆停放时间较长，则蓄电池可能完全放电并因此损坏。

起动发动机

自动起动 / 停止功能起动发动机:

- ▷ PDK/Tiptronic S 选档杆处于位置 **D**、**N** 或手动选择了变速箱档区 **1** 或 **2**。

松开脚制动器。

或者

踩下油门踏板。

或者

- ▷ 将 PDK/Tiptronic S 选档杆移至位置 **R**。

您可以正常起步。



信息

发动机在某些情况下将自动起动，如车辆开始移动、空调导致舒适性降低或者制动真空减少。

在解开安全带后手动起动发动机

发动机自动关闭后，如果解开驾驶员座椅安全带，然后松开制动器，则发动机**不会**自动起动。仪表板中的多功能显示器上将显示信息“请手动起动发动机”。

- ▷ 请参阅第 128 页的“警告信息综述”章节。
- ▷ 请参阅第 144 页的“在发动机自动关闭后离开车辆”章节。

自动起动 / 停止功能的例外情况

在以下情况下，自动起动 / 停止功能**不可用**，例如:

- 启用了“Sport”（运动）模式时。
- PSM 关闭时。
- 在挪车模式中。
- 启用了“A/C MAX”（空调最高档）模式时。
- 启用了“挡风玻璃除霜”功能时。
- 海拔高度超过约 3,000 m 时。
- 调节底盘水平高度时。
- 后雾灯亮起时。

有关开启和关闭自动起动 / 停止功能的信息:

- ▷ 请参阅第 146 页的“开启和关闭自动起动 / 停止功能”章节。

以下情况下，自动起动 / 停止功能可用，但功能受限，例如:

- 空调或乘客舱暖风装置在较高的设置下工作或除霜功能长时间运行。
- 蓄电池电量低。
- 上坡或下坡时。
- 发动机自动检查等车辆内部测试过程中。



信息

发动机自动关闭后，如果出现上述情况之一，发动机可能自动重新启动。



开启和关闭自动启动 / 停止功能

关闭自动启动 / 停止功能

- ▷ 按下按钮 **(A)**。
按钮上的指示灯亮起。
发动机自动停止功能停用。

开启自动启动 / 停止功能

- ▷ 按下按钮 **(A)**。
按钮上的指示灯熄灭。
停车时，发动机自动关闭。

自动启动 / 停止功能显示

(A) 发动机自动关闭和重新启动准备就绪

发动机通过自动启动 / 停止功能关闭后并且检测到车内有驾驶员（驾驶员座椅安全带系紧并且驾驶员侧车门关闭）时，仪表板的多功能显示器上的指示灯将以绿色光亮起。

(A) 发动机不关闭或未进入重新启动准备就绪状态

发动机自动关闭后，如果自动停止功能不可用或检测到车内没有驾驶员（驾驶员座椅安全带未系紧或驾驶员侧车门打开），则在车辆静止时，仪表板的多功能显示器上的指示灯将以黄色光亮起。

自动启动 / 停止系统检测到以下情况：

- 至少有一个发动机自动关闭的前提条件未得到满足。

或

- 至少存在一种自动启动 / 停止功能例外情况。

有关自动关闭发动机的前提条件的信息：

- ▷ 请参阅第 144 页的“自动关闭发动机的前提条件：”章节。

有关自动启动 / 停止功能的例外情况的信息：

- ▷ 请参阅第 145 页的“自动启动/停止功能的例外情况”章节。



信息

停车后，如果多功能显示器上的指示灯持续以黄色光点亮，或者尽管满足发动机自动关闭的前提条件但发动机没有像往常一样关闭，可能是因为蓄电池电量较低。

- ▷ 下次到维修中心时请检查自动启动 / 停止系统。

故障报告

如果有故障，仪表板多功能显示器上将显示警告信息“启动 / 停止模式已禁用”。

- ▷ 请去专业维修中心排除故障。
我们建议您让保时捷中心执行这项工作，因为他们拥有经过培训的维修中心专业人员，并且备有必要的零件和工具。

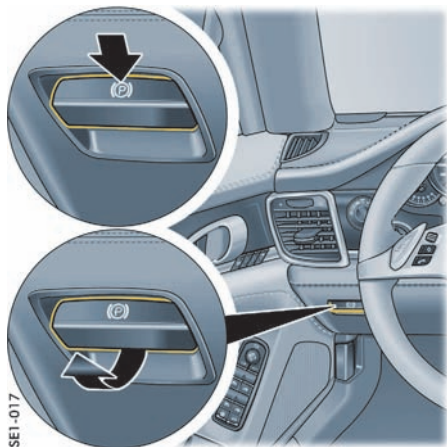

电动停车制动器

电动停车制动器作用在后轮上，在停车期间起到固定车辆的作用。

拉紧停车制动器

- ▷ 按下开关 (P)。

仪表板上的制动警示灯亮起。

与仪表板上的指示灯和警示灯有关的信息：

- ▷ 请参阅第 92 页的“仪表板”章节。

释放停车制动器

电动停车制动器只能在点火装置开启后释放。

1. 踩下制动踏板。
2. 拉动开关 (P)。

仪表板上的制动警示灯熄灭。

在检测到驾驶员有起步意愿时，电动停车制动器自动释放

如果发动机正在运转，驾驶员侧车门关闭并且驾驶员座椅安全带系紧，此时即使停车制动器启用，车辆仍可能正常起步。

电动停车制动器检测到驾驶员有起步意愿，并自动释放。

仪表板上的警示灯熄灭。

如果驾驶员侧车门没有关闭，或者驾驶员座椅安全带没有系紧，在驾驶员试图起步时，电动停车制动器将不会自动释放。

仪表板的多功能显示器上显示信息“释放电动停车制动器”。仪表板上的制动警示灯和开关上的指示灯 (P) 开始闪烁。

有关多功能显示器上的警告信息：

- ▷ 请参阅第 128 页的“警告信息综述”章节。

紧急制动功能

如果通过传统制动无法停车，可以使用电动停车制动器进行紧急制动停车。

- ▷ 按住开关 (P)。

仪表板上的制动警示灯和开关上的指示灯 (P) 开始闪烁。

松开开关时，紧急制动功能停用。



警告

剧烈减速

以极高的制动力制动即构成紧急制动。可能危及后方的车流并失去对车辆的控制。

- ▷ 只能在紧急情况下使用紧急制动功能。
- ▷ 在正常行驶时不要使用紧急制动功能停车。

⚠️ 警示灯

停车时，如果电动停车制动器不能完全拉紧，仪表盘上的制动警示灯将会开始闪烁。

有关多功能显示器上的警告信息：

▷ 请参阅第 128 页的“警告信息综述”章节。

脚制动器

⚠️ 警告

踏板受阻碍

不合适或未正确固定的地板垫或物品可能限制踏板行程或妨碍踏板操作。

▷ 地板垫或其他物品不可阻碍踏板行程。

尺寸正确的防滑地板垫可以从您的保时捷中心获得。

⚠️ 警告

无制动力助力

只有发动机运转时，制动助力器才会准备就绪。如果发动机关闭或制动助力器出现故障，则制动时需要向制动踏板施加大大得多的力。

▷ 不得牵引制动器有故障的车辆。

有关牵引和牵引起动的信息：

▷ 请参阅第 271 页的“牵引和牵引起动”章节。

⚠️ 警告

制动盘上有水膜

大雨中涉水驾驶时，或是离开洗车房后，制动力会有所延迟，因此可能需要增大压力。

▷ 与前车保持较远的距离，以一定的时间间隔反复踩下制动器，使之“变干”。在进行制动操作时，确保不会影响到车后的交通。

⚠️ 警告

制动作用下降

在撒有路盐或沙砾的道路上长时间行驶后，在制动盘和制动片上会形成一层覆盖物，显著降低摩擦力并从而影响到制动效果。

如果车辆长期闲置，即使是灰铸铁合金制成的制动盘也难免要开始腐蚀。制动器由此很容易“颤动”。

腐蚀的特性、程度和影响取决于车辆闲置时间的长短，道路上是否撒有路盐或沙砾以及洗车时是否使用了溶脂剂（不适用于配备保时捷陶瓷复合制动系统的车辆）。

▷ 为防止制动盘被腐蚀，在停车之前应该“通过制动使其变干”（不适用于配备保时捷陶瓷复合制动系统的车辆）。

▷ 如果制动舒适性明显削弱，我们建议您找专家检查制动系统。

请向合格的专业维修中心咨询。我们建议您让保时捷中心执行这项工作，因为他们拥有经过培训的维修中心专业人员，并且备有必要的零件和工具。

- ▷ 为了减轻下坡时的制动系统工作负荷，应在适当的时机换入低档（发动机制动）。如果发动机制动不能完全满足下坡时的制动需要，则应间歇使用脚制动器。持续制动会导致制动器过热并降低制动效果。

有关制动液和检查制动液液位的信息：

- ▷ 请参阅第 239 页的“制动液”章节。

制动片和制动盘

制动片和制动盘的磨损状况在很大程度上取决于驾驶方式和使用条件，因此不能用实际行驶里程来界定。

这种高性能制动系统用于在所有车速及温度条件下实现最佳制动效果。

因此，在特定车速、制动力及环境条件（如温度及湿度）下，制动器可能发出尖锐声音。



警告信息

如果达到制动片的磨损限值，仪表板的多功能显示器上将显示警告信息。

有关多功能显示器上的警告信息：

- ▷ 请参阅第 128 页的“警告信息综述”章节。

- ▷ 立即更换制动片。

请向合格的专业维修中心咨询。我们建议您让保时捷中心执行这项工作，因为他们拥有经过培训的维修中心专业人员，并且备有必要的零件和工具。

保时捷陶瓷复合制动系统 (PCCB)

这种高性能制动系统用于在所有车速及温度条件下实现最佳制动效果。

因此，在特定车速、制动力及环境条件（如温度及湿度）下，制动器可能发出尖锐声音。

制动系统的各种部件（如制动片或制动盘）的磨损在很大程度上取决于个人的驾驶方式及车辆的使用条件，因此无法用实际行驶里程来体现。

保时捷给出的数值是以适合交通状况的正常操作为基础的。在赛道上驾驶车辆或者采用强悍的驾驶方式都会使磨损明显增加。

- ▷ 如果希望用以上方式驾驶车辆，请首先咨询保时捷中心，获取现行的必要指导。

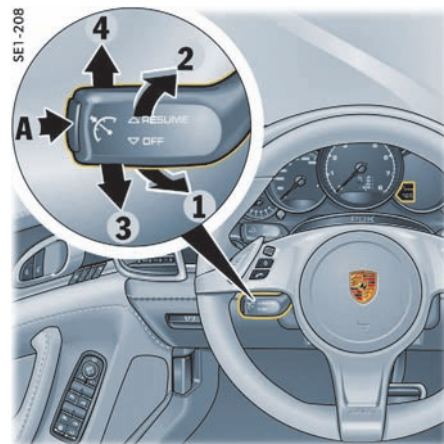

A · 开启 / 关闭巡航定速控制系统

1 · 设置 / 升高设定速度

2 · 降低设定速度

3 · 中断操作 (OFF)

4 · 恢复到设置车速 (RESUME)

巡航定速控制系统

巡航定速控制系统可以使车辆保持在约 30 - 240 km/h 之间所选定的任何车速下，在此范围内您无需使用油门踏板。

巡航定速控制系统可以使用方向盘下部的控制杆进行操作。

配备 PDK/Tiptronic S 变速箱的车辆

执行降档操作，以保持预先选择的车速（特别是在下坡行驶时）。



警告

不安全的交通状况和不利的路况

如果当前情况不允许以恒定车速且与前车保持适当的距离安全行驶，使用巡航定速控制系统可能造成事故。

- ▷ 在拥堵路况中、多弯道路上或在不利的道路条件下（例如结冰或积水道路或变化的路面），不要使用巡航定速控制系统。

进入巡航定速控制准备就绪状态

- ▷ 按下控制杆上的按钮 **A**。



巡航定速控制系统准备就绪

仪表板多功能显示器上的灰色符号指示准备就绪。

保持并存储车速

1. 使用油门踏板加速或减速到设定速度。
2. 向前（位置 **1**）推动方向盘上的控制杆。此时，当前行驶速度被存储为设定速度，并将自动保持。



设定速度

存储的设定速度显示在巡航定速控制系统符号下方，现在变为橙色。

加速（例如，超车）

方式 1

- ▷ 踩下油门踏板，按常规方式提高车速。松开油门踏板后，将重新恢复之前保存的车速。

方式 2

- ▷ 向前（位置 **1**）推动方向盘上的控制杆。设定速度以 1 km/h 的增量逐步升高。

或者

- 向前（位置 **1**）按住方向盘上的控制杆。设定速度以 10 km/h 的增量逐步升高。

新的设定速度显示在仪表板多功能显示器上。

减速

- ▷ 朝方向盘（位置 **2**）轻拉方向盘上的控制杆。设定速度以 1 km/h 的减少量逐步降低。

或者

- 朝方向盘（位置 **2**）拉住方向盘上的控制杆。设定速度以 10 km/h 的减少量逐步降低。

新的设定速度显示在仪表板多功能显示器上。

配备 PDK/Tiptronic S 变速箱的车辆

执行降档操作，以保持预先选择的车速（特别是在下坡行驶时）。

中断巡航定速控制系统操作 – “OFF”（关闭）

中断前的车速仍然存储在记忆中，可以通过按压控制杆重新启用。

- ▷ 请参阅第 151 页的“恢复存储的车速 – “RESUME”（恢复）”章节。

- ▷ 向下（位置 **3**）按压控制杆

或者

踩下制动踏板或离合器踏板或将 PDK/Tiptronic S 选档杆移至 **N** 位置。

有关驾驶配备 Porsche Doppelkupplung (PDK)

保时捷双离合变速箱的车辆的信息：

- ▷ 请参阅第 163 页的“PORSCHE DOPPELKUPPLUNG (PDK) 保时捷双离合变速箱”章节。

出现下列情况时，巡航定速控制操作自动中断：

- 超过设定车速约 25 km/h 以上并持续超过 20 秒。
- 实际车速比设定速度低约 60 km/h 并持续超过 60 秒（例如爬坡时）。
- 保时捷稳定管理系统 (PSM) 干预时间超过 0.5 秒。

恢复存储的车速 –“RESUME”（恢复）

- ▷ 向上（位置 4）按动控制杆。
巡航定速控制系统使车辆加速 / 减速至存储的车速。



信息

只有当交通和路况有利于在此速度下驾驶车辆时，才应调出存储的速度。

关闭巡航定速控制准备就绪状态

- ▷ 按下控制杆上的按钮 A。
记忆被清除，并且准备就绪符号消失。

在停车关闭点火装置时，存储的设定速度被清除。



信息

在车辆上坡或下坡时，巡航定速控制无法一直保持设定的车速。

- ▷ 因此，为了保证足够的发动机制动效果或更好的转速范围，您必须手动换至较低的档位。

自适应巡航定速控制系统

自适应巡航定速控制系统可以使车辆保持在约 30 至 160 km/h 之间所选定的任何车速下，以此范围内的车速在公路上行驶时，您无需使用油门踏板。

如果探测到同一车道上前方车辆的车速低于选定车速，自适应巡航定速控制系统将自动与前车保持设定的距离。

如果与前车的距离过近，自适应巡航定速控制系统将降低本车车速；如果距离增加，将对本车加速。



警告

注意力不集中

虽然自适应巡航定速控制系统增强了驾车的舒适性，但这并不表示您可以拿安全去冒险。尽管采用了自适应巡航定速控制系统，驾驶员仍负有驾驶责任，例如保持安全距离或以适当车速行驶等。该系统不能替代驾驶员的注意力。

- ▷ 驾驶时要非常小心。
- ▷ 如果自适应巡航定速控制系统的减速作用不足，应立即使用脚制动器制动车辆。
- ▷ 确保能够随时主动控制车辆。



警告

不安全的交通状况和不利的路况

如果当前情况不允许以恒定车速且与前车保持适当的距离安全行驶，使用自适应巡航定速控制系统可能造成事故。

- ▷ 在拥堵路况、整修路面、市区、多弯道路上或在不良的道路条件下（例如结冰或积水道路或变化的路面），不要使用自适应巡航定速控制系统。



警告

自适应巡航定速控制系统检测不到车辆或物体

自适应巡航定速控制系统检测不到静止或缓慢移动的车辆、行人、路上的物体、同一车道或交叉车道上的来车。

- ▷ 必要时手动干预。
- ▷ 一定要将行驶方向保持在您的视野内。



雷达传感器

自适应巡航定速控制系统使用位于前裙板中部的雷达传感器（箭头）。



信息

- 请务必保持雷达传感器清洁且没有冰雪，以确保其完全正常工作。

车辆养护说明：

- 请参阅第 226 页的“车辆养护说明”章节。



警告

雷达传感器的检测范围受限

雷达传感器的检测范围会受到雨雪、冰冻或大量喷水的影响，从而无法正确检测或可能完全检测不到前方车辆。

- 在这些情况下不要使用自适应巡航定速控制系统。

警告信息

在恶劣天气条件下（大雨）或驶过隧道时，如果雷达传感器非常脏或者被冰雪或障碍物遮挡，自适应巡航定速控制系统可能自动停用。仪表板的多功能显示器上将显示信息“ACC 传感器故障”。

有关多功能显示器上的警告信息：

- 请参阅第 128 页的“警告信息综述”章节。

自适应巡航定速控制系统工作原理

检测到前方没车 - 开阔道路行驶

自适应巡航定速控制系统采用与巡航定速控制系统相同的方式工作。设置的设定速度被恒定保持。

前方探测到车辆 - 交通繁忙时驾驶

如果探测到同一车道上前方车辆的车速低于选定的设定速度，自适应巡航定速控制系统将自动与前车保持设定的距离。

如果前车停车，在系统的控制极限范围内，自适应巡航定速控制系统将降低车速直到车辆停止。自适应巡航定速控制系统会自动将您的车辆保持在静止状态。

如果前车起步，自动速度控制和车距控制即可恢复。

超车

可以通过踩下油门踏板随时提高车速。

如果行驶车速高于自适应巡航定速控制系统 (ACC) 设定的车速, 自适应巡航定速控制系统将被停用。

仪表板的多功能显示器上将显示信息“ACC 被动模式”。

此时将保持已存储的设定速度。

松开油门踏板后, 如果前方无车, ACC 会将车辆加速到设定速度, 如果有车, 则会调节车距。

有关“ACC 被动模式”状态的信息:

▷ 请参阅第 154 页的“自适应巡航定速控制系统开启时的工作状态”章节。

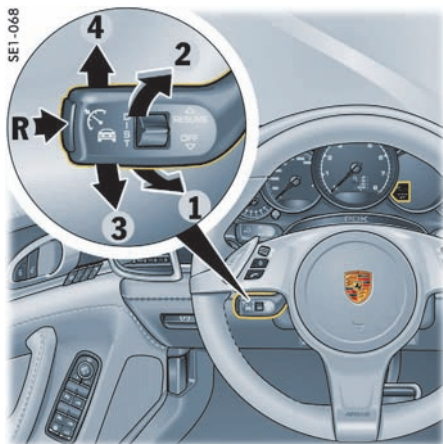

R · 开启 / 关闭自适应巡航定速控制系统

1 · 设置 / 升高设定速度

2 · 降低设定速度

3 · 中断操作 (OFF)

4 · 准备就绪状态启用 / 恢复到设定速度 (RESUME)

使用自适应巡航定速控制系统

自适应巡航定速控制系统可使用方向盘左下部的控制杆进行操作。



信息

您可以通过踩下制动踏板或油门踏板随时进行手动干预。

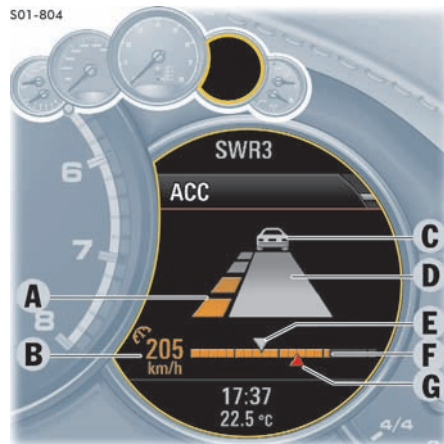

A · 与前车之间的设定车距

B · 状态显示和设定速度

C · 检测到的前车

D · 与前车之间的当前距离

E · 前车的当前车速

F · 车速控制范围的条形图显示 (0-160 km/h)

G · 当前车速

自适应巡航定速控制系统显示

所有重要信息、消息和警告都显示在仪表板的多功能显示器上。

“ACC” 主菜单

多功能显示器上的自适应巡航定速控制系统显示可以使用多功能方向盘上的按钮或方向盘下部的操纵杆全时选定。

有关使用多功能显示器的信息：

- ▷ 请参阅第 97 页的“操作仪表板上的多功能显示器”章节。

1. 主菜单：选择“ACC”。

状态显示

自适应巡航定速控制系统打开后，多功能显示器左下部会出现状态显示 **B**。



当自适应巡航定速控制系统启用时，状态显示 **B** 变为橙色。

当自适应巡航定速控制系统停用时，状态显示 **B** 为灰色。

示例：



如果自适应巡航定速控制系统开启并且没有存储设定速度，则仅显示巡航定速控制系统符号，设定速度域保持空白。



如果存储了设定速度，但没有探测到前车，则显示巡航定速控制系统标志和设定速度。



如果存储了设定速度，并探测到前车，则显示车辆标志和设定速度。



如果与前车的之间的距离小于根据所需距离设置的安全距离，则在自适应巡航定速控制系统没有启用时将显示一个黄色警告三角形。

开启和关闭自适应巡航定速控制系统

开启自适应巡航定速控制系统

- ▷ 按下控制杆上的按钮 **R**。
此时多功能显示器上出现灰色的状态显示。自适应巡航定速控制系统准备就绪。

关闭自适应巡航定速控制系统

- ▷ 按下控制杆上的按钮 **R**。
“ACC 已关闭”出现在多功能显示器上。已存储的设定速度会被删除。设定车距被设置为默认值。

自适应巡航定速控制系统开启时的工作状态

在自适应巡航定速控制系统开启时，可能存在三种工作状态。

自适应巡航定速控制系统启用

自适应巡航定速控制系统自动调节车速以及与前车之间的距离。

状态显示 **B** 变为橙色。

自适应巡航定速控制系统准备就绪

踩下制动踏板或通过向下按压控制杆（位置 3，“OFF”（关闭））中断操作后，巡航定速控制和车距控制停用。

会保留之前存储的设定速度及之前设置的设定车距。

状态显示 **B** 变为灰色。

有关恢复巡航定速控制和车距控制的信息：

- ▷ 请参阅第 157 页的“恢复巡航定速控制和车距控制 - “RESUME”（恢复）”章节。

自适应巡航定速控制系统停用

踩下油门踏板后，巡航定速控制和车距控制停用。

“ACC 被动模式”出现在多功能显示器上。

会保留之前存储的设定速度及之前设置的设定车距。

状态显示 **B** 变为灰色。

在松开油门踏板后，自适应巡航定速控制系统再次启用。

设置和更改设定速度

前提条件

- 开启自适应巡航定速控制系统。
- 车辆正在行驶。
- 没有检测到前方有静止物体。

设置设定速度

1. 向前（位置 1）按动方向盘上的控制杆。当前车速被存储为设定速度并将自动保持（在 30 至 160 km/h 的控制范围内），并以橙色出现在状态显示 **B** 中。车速控制范围进度条下方的红色三角形 **G** 显示本车车速。
2. 松开油门踏板。除非探测到前方车辆的行驶速度低于设定速度，否则系统会自动保持设定速度。



信息

如果车辆已停止，向前压操纵杆（位置 1）时，多功能显示器上将显示信息“停车时无法实现”。如果探测到前方有静止物体，多功能显示器上会显示信息“静止物体”。

提高设定速度

- ▷ 向前（位置 1）推动方向盘上的控制杆。设定速度以 1 km/h 的增量逐步升高。
或者
向前（位置 1）按住方向盘上的控制杆。设定速度以 10 km/h 的增量逐步升高。状态显示 **B** 显示新的设定速度。车速控制范围进度条下方的红色三角形 **G** 显示本车车速。

降低设定速度

- ▷ 朝方向盘（位置 2）轻拉方向盘上的控制杆。设定速度以 1 km/h 的减少量逐步降低。
或者
朝方向盘（位置 2）拉住方向盘上的控制杆。设定速度以 10 km/h 的减少量逐步降低。状态显示 **B** 显示新的设定速度。车速控制范围进度条下方的红色三角形 **G** 显示本车车速。



设置设定车距

与前车的设定车距可以分四级设置。

i 信息

设置设定车距时，多功能显示器上暂时显示自适应巡航定速控制系统的“ACC”主菜单。当您首次操作跷板开关 Z 时，将显示“ACC”主菜单，而不会改变设定车距。

i 信息

距离取决于行驶速度。车速越慢，距离越短；车速越快，距离越长。

增加设定车距

- ▷ 向上按动跷板开关 Z。
设定车距增加。
设定车距显示 A 中显示的橙色条段增加。

减少设定车距

- ▷ 向下按动跷板开关 Z。
设定车距减少。
设定车距显示 A 中显示的橙色条段减少。

显示与前车的距离

如果检测到前方有车，车辆符号 C 将出现在多功能显示器上和状态显示 B 中。灰色区域 D 显示当前与前车之间的距离。

可能的车距设置



适合随车流快速行驶的状况。两车时距为 1 秒。如果车速为 120 km/h，相当于两车距离约为 33 米。



适合随车流舒适行驶的状况。两车时距为 1.3 秒。如果车速为 120 km/h，相当于两车距离约为 43 米。



预设车距
对应于公路交通安全法规设置的通用推荐值（“两车时距为 2 秒”）。两车时距为 1.8 秒。如果车速为 120 km/h，相当于两车距离约为 60 米。



适合在乡村公路上行驶。两车时距为 2.3 秒。如果车速为 90 km/h，相当于两车距离约为 58 米。

自动制动直到停车

如果前车停下，自适应巡航定速控制系统已启动，在系统的控制极限范围内，车辆将降低车速直至停止。

仪表板上的指示灯 **HOLD** 亮起。

车辆主动制动至停止。

有关防滑溜功能的信息：

- ▷ 请参阅第 179 页的“防滑溜功能：起步辅助、停车管理”章节。



信息

根据交通流量，例如车流缓慢时，随车流的慢慢移动会实施制动，并将使车辆停下来。



警告

踩下制动踏板的感觉可能不同

自适应巡航定速控制系统正常工作时或防滑溜功能启用时，制动踏板上的感觉可能不同，而且可能会听到液压噪音。

这种情况对于该系统是正常的，这不是故障。

再次起步

停车后再次起步时，将恢复车速和车距控制，具体取决于自适应巡航定速控制系统的工作状态。

自适应巡航定速控制系统启用

1. 向上按方向盘上的控制杆（位置 4，“RESUME”（恢复））。
2. 轻踩油门踏板。
车辆再次自动起步。



信息

如果检测到的前车静止不动，本车将不会起步。

自适应巡航定速控制系统准备就绪

只有在车辆移动时，自动车速和车距控制才能恢复。

1. 正常起步。
2. 向上按方向盘上的控制杆（位置 4，“RESUME”（恢复））。
或者
设置或更改设定速度。

中断和恢复巡航定速控制和车距控制

中断巡航定速控制和车距控制 – “OFF”（关闭）

- ▷ 踩下制动踏板。

或者

向下按方向盘上的控制杆（位置 3，“OFF”（关闭））。

自适应巡航定速控制系统停用。

存储的设定速度和设定车距被保持。

恢复巡航定速控制和车距控制 – “RESUME”（恢复）

- ▷ 向上（位置 4，“RESUME”（恢复））推动方向盘上的控制杆。

除非探测到前方车辆的行驶速度低于设定速度，且与该车辆的距离小于设置的设定车距，否则车辆会加速到存储的设定速度。
状态显示 **B** 从灰色变为橙色。

或者

向上按住方向盘上的控制杆（位置 4，“RESUME”（恢复））。

此时车辆以更具运动感的驾驶方式加速到存储的设定速度。



信息

如果将操纵杆移到位置 3 (“OFF” (关闭)) 中断了车速和车距控制, 则只能在车辆移动并且检测到前方没有静止物体时才能再次恢复。

警告信息



自适应巡航定速控制系统停用 (ACC 被动模式) 时的车距警告

如果自适应巡航定速控制未启用, 控制系统仍然会监控与前车之间的距离。

如果与前车之间的距离小于上次设置的设定车距, 则多功能显示器上会出现一个黄色警告三角形。



警告

与前车距离过近

如果控制未启用 (ACC 被动模式), 自适应巡航定速控制系统不会自动制动。

- ▷ 驾驶时要非常小心。
- ▷ 必要时减速。

S9D-814



自适应巡航定速控制系统启用 (ACC 主动模式) 时的超车请求

如果自适应巡航定速控制系统探测到需要驾驶员协助进行制动, 将有警示信号音响起, 并且多功能显示器上显示警告信息“注意车距!请制动!”。



警告

自适应巡航定速控制系统自动制动期间制动力不足

这种情况下, 自适应巡航定速控制系统的制动力不足以防止碰撞。

- ▷ 立即制动。

自适应巡航定速控制系统的例外情况

以下情况下, 自适应巡航定速控制系统不可用:

- 点火装置关闭。
- PSM 关闭时。
- 驾驶员侧车门打开且驾驶员座椅安全带没有系紧。
- 在非常狭小的空间内停车或挪车时。
- 电动停车制动器启用时。
- PDK/Tiptronic S 选档杆处于位置 N、R 和 P 时。
- 在大于 20 % 的上坡路或下坡路上。

打开自适应巡航定速控制系统后, 如果出现其中一种例外情况, 自适应巡航定速控制系统将被关闭。

多功能显示器上将显示相应的信息。

多功能显示器上的信息

如果自适应巡航定速控制系统被自动停用或无法执行操作, 在多功能显示器上会出现与此相应的蓝色信息。

“ACC 不可用!”

自适应巡航定速控制系统不可用, 例如在挪车时。

“ABS/PSM 干预”

由于作为控制机制, ABS 或 PSM 进行了干预, 自适应巡航定速控制系统被禁用。

- **“电动驻车制动器！”**
由于电动驻车制动器已启用，自适应巡航定速控制系统被停用。
- **“选档杆位置！”**
由于 PDK/Tiptronic S 选档杆未处于位置 **D** 或手动位置 **M**，自适应巡航定速控制系统被禁用。
- **“停车时无法实现”**
由于车辆静止，设置设定速度等操作无法执行。
- **“注意车速！”**
PDK/Tiptronic S 选档杆处于手动位置 **M** 时达到了发动机转速限制，因此自适应巡航定速控制系统被禁用。
- **“坡度太陡！”**
由于路面的坡度太大，无法设置设定车距或设定速度。
- **“静止物体”**
由于探测到前方静止物体，相应操作无法实现。
- **“PSM 关闭”**
由于 PSM 已关闭，自适应巡航定速控制系统不可用。

有关保时捷稳定管理系统 (PSM) 的信息：

- ▷ 请参阅第 176 页的“保时捷稳定管理系统 (PSM)”章节。

概述信息

“Sport”（运动）和“Sport Plus”（运动升级）模式

在“Sport”（运动）和“Sport Plus”（运动升级）模式下，自适应巡航定速控制系统以更动态的方式调节您的驾驶模式。

无法可靠检测到车辆的交通状况

自适应巡航定速控制系统的雷达传感器扫描车辆前方较窄的锥形区域。

检测可能受到限制或不可靠，具体取决于交通状况和前车尺寸。系统可能会制动太迟或意外制动。

没有检测到静止车辆。系统不会对静止车辆作出反应。

- ▷ 驾驶时要非常小心。
- ▷ 必要时减速。

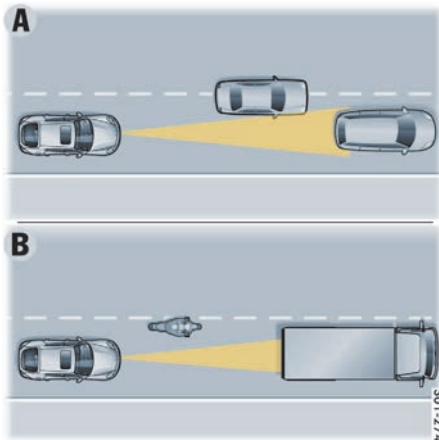

A - 车辆换车道 / 插入

如果有车辆换车道或在同一车道的前方插入，这些车辆只有在完全移入您所在车道时才能探测到。

B - 小车 / 窄车

可能无法检测到或者很晚才能检测到较窄的车辆或小车。

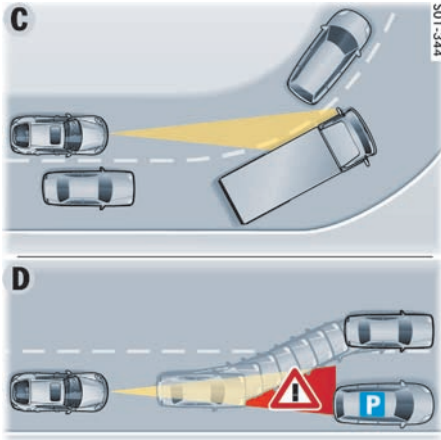

C - 驶入和驶出弯道

在驶入和驶出弯道时，将无法探测到车辆或者过早探测到车辆，自适应巡航定速控制系统也可能对相邻车道的车辆作出反应。

D - 静止车辆

突然出现在雷达传感器检测区域内的静止车辆，例如在前车换车道后，将无法被自适应巡航定速控制系统检测到。



警告

无法检测到静止车辆

自适应巡航定速控制系统的雷达传感器无法检测到静止车辆。

- ▷ 驾驶时要非常小心。
- ▷ 必要时减速。

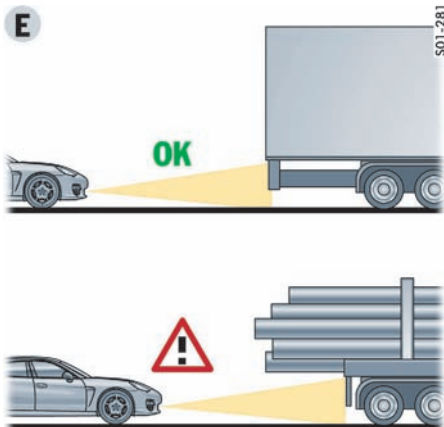

E - 运输过长物品的车辆

对于运输过长物品的车辆，例如木材运输车，车尾将无法被正确检测到。



警告

未正确检测到前车后端

如果前车运输物品过长，自适应巡航定速控制系统的雷达传感器将无法检测到或无法正确检测到前车后端。

- ▷ 驾驶时要非常小心。
- ▷ 必要时减速。

符合性声明

自适应巡航定速控制系统使用的雷达传感器有两个频带，工作时使用其中的一个，工作频率为 77 GHz。请注意，某些国家/地区仅允许使用两个频带之一。根据您所在的国家/地区，必须到专业维修中心设置相应的许可频带或停用自适应巡航定速控制系统。

这样有利于确保自适应巡航定速控制系统按照预期目的使用时符合“欧洲议会和理事会指令 1999/5/EC”中规定的第 3 部分的基本要求以及其他相关规定。

可在以下国家/地区使用自适应巡航定速控制系统：

- 比利时、丹麦、德国、爱沙尼亚、芬兰、英国/北爱尔兰、希腊、爱尔兰、冰岛、意大利（圣马力诺、梵蒂冈城）、拉脱维亚、立陶宛、卢森堡公国、马耳他、荷兰、挪威、奥地利、波兰、葡萄牙、瑞典、瑞士、斯洛伐克共和国、斯洛文尼亚、西班牙（安道尔共和国、巴利阿里群岛、加那利群岛）、捷克共和国、匈牙利、塞浦路斯。



警告

注意力不集中



警告

没有检测到车辆



警告

雷达传感器的检测范围受限

手机和双向无线电通讯

- ▷ 在开始使用电话前，请仔细阅读由电话制造商提供的操作说明。
- ▷ 请务必遵守所在国家/地区驾车时使用电话的相关法规。



警告

驾驶时使用手机

驾驶时使用手机可能会分散您对道路的注意力，您可能失去对车辆的控制。

- ▷ 基于道路安全理由，请仅使用免提装置拨打和接听电话。



小心

电磁辐射

如果车内使用未连接外置天线的电话或双向无线电通讯，可能会超出电磁辐射的限值。

- ▷ 仅当一体式车内无线电天线接有外部天线时，才可使用电话或双向无线电通讯。

保时捷通讯系统 PCM

- ▷ 在使用保时捷通讯系统之前，请先阅读单独成册的操作说明。

接收质量

保时捷通讯系统 (PCM) 的接收状况会随着行驶不断发生变化。

建筑物、地形和天气的干扰是不可避免的。

FM 立体声的接收对各种接收条件特别敏感。

电气附件只能由合格的专业维修中心进行改装。

未经保时捷测试及认可的附件可能会对收音机的接收造成不良影响。

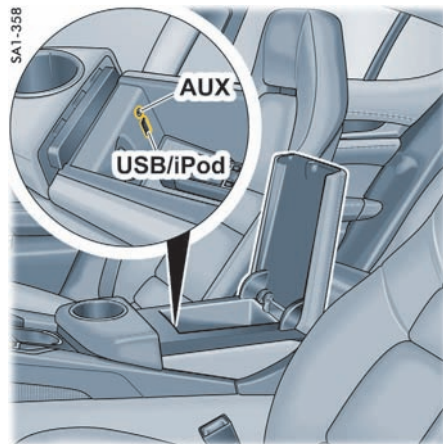

USB/iPod® 和 AUX

USB/iPod® 和 AUX 接口位于前排座椅之间的储物箱中。

- ▷ 请参阅单独成册的 PCM 操作说明中的“外部音源”章节。



信息

不要长时间地将 iPod®、USB 存储设备或外部音频源留在车内，因为车内可能出现极端环境条件（温度波动、湿度）。



收费装置

对于配备绝热隔音玻璃的车辆，将收费装置固定在挡风玻璃内侧可能会影响接收效果。

- ▷ 将收费装置固定在挡风玻璃内侧的标记位置（图示），以确保获得最佳接收效果。



警告

踏板受阻碍

Porsche Doppelkupplung (PDK) 保时捷双离合变速箱

Porsche Doppelkupplung (PDK) 保时捷双离合变速箱是一种七速变速箱，具有自动和手动选择模式。

在**自动换档模式**（选档杆位置 **D**）下，档位会自动变换。

您可以利用方向盘上的换档按钮或换档拨片暂时从自动模式切换到手动模式。

在**手动换档模式**（选档杆位置 **M**）下，您可以使用方向盘上的换档按钮或换档拨片或 PDK 选档杆进行换档。

驾驶过程中，您可以在选档杆位置 **D** 和 **M** 之间随意变换。

- ▷ 在自动或手动模式下，都应小心不要意外操作方向盘上的换档按钮，这会触发不期望的换档。

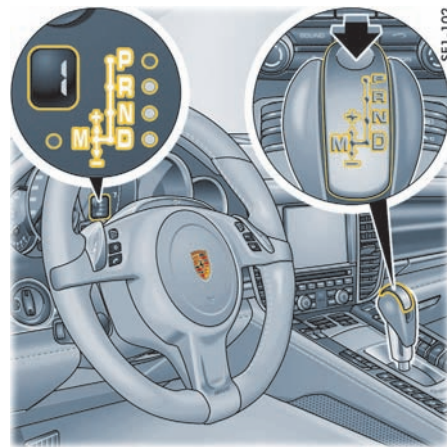

改变选档杆位置

当点火装置关闭时，选档杆被锁止。

在点火装置打开的情况下，只有当按下解锁按钮和踩下制动踏板时，选档杆才能从位置 **P** 和 **N** 移开。

解锁按钮

选档杆上的解锁按钮（箭头）能够防止意外换档。

换入位置 **R** 或 **P** 时必须按下解锁按钮。

起动

只有在踩下制动踏板并且选档杆处于位置 **P** 或 **N** 时才能使用车钥匙起动发动机。

起步

- ▷ 只有在发动机怠速运转且制动踏板被踩下时，才能选择理想的起步档位 (**D**、**M** 或 **R**)。
- ▷ 由于车辆在挂着档时会缓慢行进，所以在起步前请不要松开制动踏板。

在斜坡上起步

起步辅助可帮助驾驶员在斜坡上起步。在驾驶员将脚从制动踏板换到油门踏板的过程中，该功能使车辆停在斜坡上，以便在松开制动踏板后立即起步。

- ▷ 请参阅第 179 页的“防滑溜功能：起步辅助、停车管理”章节。

停车

- ▷ 短时间停车（例如等候交通信号灯）时，将选档杆留在行驶档，并踩下制动踏板停住车辆。
- ▷ 请勿利用油门踏板使车辆停在斜坡上，而要使用制动踏板或电动停车制动器。
- ▷ 离开车辆之前，请务必启用电动停车制动器，并将选档杆移至位置 **P**。

驻车

- ▷ 应轻踩油门踏板！
- ▷ 在狭小空间内停车或挪车时，应使用脚制动器小心地控制车速。

冬季驾驶

在冬季路况下，在陡坡上行驶时最好采用手动模式。这能够防止出现可能导致车轮打滑的换挡操作。

牵引起动、牵引

- ▷ 请参阅第 271 页的“牵引和牵引起动”章节。

S91-040



选档杆位置及所挂档位指示器

发动机运转时，显示屏会显示选档杆位置和所挂档位。

如果选档杆在两个档位之间

结果：

- 仪表板上相应的选档杆位置闪烁，并且多功能显示器中显示警告信息“踩下制动踏板”或“选档杆未接合”。

所需操作：

- ▷ 操作脚制动器并正确接合选档杆。

如果在未踩下制动踏板的情况下无意中（由于错误或不当的操作）将选档杆从位置 **P** 或 **N** 移入某个档位，则显示器上的该档位也会“闪烁”且不会发生任何动力传输。如需起步，请踩下制动踏板并将选档杆再次从位置 **P** 或 **N** 挂入所需档位。

仪表板中的选档杆位置 **R** 或 **D** 闪烁

结果：

- 不发生动力传输。
当出现信息“变速箱紧急运转中”时，说明没有踩下脚制动器就接合了选档杆，或者只有简化驾驶程序可用。

所需操作：

- ▷ 踩下脚制动器，并将选档杆从 **P** 或 **N** 再次移至所需的位置。
如果倒档失效：
▷ 请参阅第 169 页的“简化驾驶程序”章节。

仪表板上的选档杆显示失效

仪表板的多功能显示器上显示红色警告“变速箱紧急运转中”。

结果：

- 仪表板上不显示选档杆位置。
只能停车。

所需操作：

- ▷ 无法继续驾驶。立即将车辆停在合适的地方。将车辆拖至合格的专业维修中心。
- ▷ 请参阅第 272 页的“牵引”章节。

如果变速箱有故障：

多功能显示器上显示黄色或红色警告信息“变速箱紧急运转中”或“变速箱温度过高”。

- ▷ 请参阅第 169 页的“简化驾驶程序”章节。
- ▷ 立即排除故障。
请向合格的专业维修中心咨询。我们建议您让保时捷中心执行这项工作，因为他们拥有经过培训的维修中心专业人员，并且备有必要的零件和工具。

Porsche Doppelkupplung (PDK) 保时捷双离合变速箱的选档杆位置

P - 驻车锁

- ▷ 只能在车辆静止时接合驻车锁。
如果仪表板中的选档杆位置 **P** 闪烁，说明驻车锁没有接合。车辆可能会溜车。
再次从选档杆位置 **R** 换至 **P**。
- ▷ 启用电动停车制动器，然后接合驻车锁。
如果仪表板中的选档杆位置 **P** 闪烁，说明驻车锁没有接合。车辆可能会溜车。
再次从选档杆位置 **R** 换至 **P**。

只有选档杆处于位置 **P** 时，才能拔出**点火钥匙**。

R - 倒档

- ▷ 只有在车辆静止并踩下制动踏板的情况下才能挂倒档。

N - 空档

例如，进行牵引或在洗车场内清洗车辆时，必须选择选档杆位置 **N**。

- ▷ 只有在发动机怠速运转且制动踏板被踩下时，才能选择理想的起步档位 (**D**、**M** 或 **R**)。

D – 自动换档模式

选择档位 **D**，进行“标准”驾驶。档位会根据油门位置和车速自动变换。

换档点根据车辆的驾驶方式（经济、舒适或运动驾驶方式）和车辆所遇到的阻力（例如上坡）向较高或较低的发动机转速范围转换。

油门踏板位置、行驶速度、发动机转速、纵向和横向加速度以及道路的起伏都会影响到换档特性。

可以通过迅速松开油门踏板避免不必要的升档，例如入弯前升档。

根据横向加速度，转弯时，在达到发动机转速限值前不会升档。

制动时，PDK 变速箱会根据减速度的大小提前降档。

转弯前踩下制动踏板后，变速箱会挂入正确的档位，以适应接下来的弯道行驶。转弯以正确的档位进行，并且在加速驶出弯道时，您不必降档。

在运动驾驶方式下，只要轻踩制动踏板就可以降档。这进一步增强了驾驶的运动性。

如果快速踩下油门踏板，PDK 变速箱会暂时切换到最具运动性的换档模式，即切换到可能的最高换档点。变速箱立即相应降低一个或两个档位（临时降档）。

车速较高时，变速箱不再选择 7 档。

“Sport”（运动）模式已启用

PDK 变速箱切换到运动换档模式并缩短换档时间。

运动驾驶方式被更快识别，且换档速度根据行驶性能进行调节。

制动降档将提早进行。即使在较高的发动机转速下，也会进行降档，以进行减速。

“Sport Plus”（运动升级）模式启用

在“Sport Plus”（运动升级）模式下，PDK 变速箱切换到适合赛道驾驶的换档模式。将不选择 7 档。

与“Sport”（运动）模式相比，换档性能再次得到显著增强。

▷ 请参阅第 185 页的““SPORT”（运动）和“SPORT PLUS”（运动升级）模式”章节。

利用起步控制系统起步

起步控制系统可使您获得从静止起步的最大加速度。



警告

利用起步控制系统起步

起步时启用起步控制系统，车辆会很快加速。这可能导致车辆失控或危及其他道路使用者。

- ▷ 起步控制系统更适合赛道驾驶。
- ▷ 仅在道路和交通状况允许时使用起步控制系统。
- ▷ 使用起步控制系统启动时不要危及其他道路使用者或造成公害。

i 信息

与正常起步相比，用最大加速度起步会明显增加部件承受的应力。

前提条件：

- 只有在发动机达到工作温度后，才能使用起步控制系统。
- 必须开启“Sport Plus”（运动升级）模式（按钮上的指示灯亮起，且“SPORT PLUS”（运动升级）出现在数字式车速表和方向盘上）。

1. 用左脚踩下制动踏板。

2. 将油门踏板迅速踩到底（强制降档启用）并踩住。

发动机转速增加。

“LAUNCH CONTROL”（起步控制系统）出现在方向盘上。

3. 在几秒钟内松开制动踏板。

使用起步控制系统时长时间保持静止会导致变速箱过载。

为了保护变速箱，发动机功率随后降低且起步控制过程被取消。

方向盘换挡

利用方向盘上的换挡按钮，可以暂时从自动换挡模式 **D** 换至手动模式 **M**。

例如：

- 可在转弯前及进入多建筑物地区时降档。
- 可在下坡时降档（发动机制动）。
- 可在短时急速加速时降档。

保持手动换挡模式：

- 转弯（取决于横向加速度）和超速运转时。
- 车辆处于静止状态时（例如在交叉路口）。

系统退出手动换挡模式：

- 大约 8 秒后自动退出（除非转弯或超速运转时）
- 起步后退出。

强制降档

当选档杆处于位置 **D** 和 **M** 时，强制降档功能启用。

▷ 为实现最佳加速效果，例如超车时，可将油门踏板踩过节气门全开点（强制降档）。

变速箱会根据车速和发动机转速降档。

仅在达到可能的最高发动机转速时才升档。

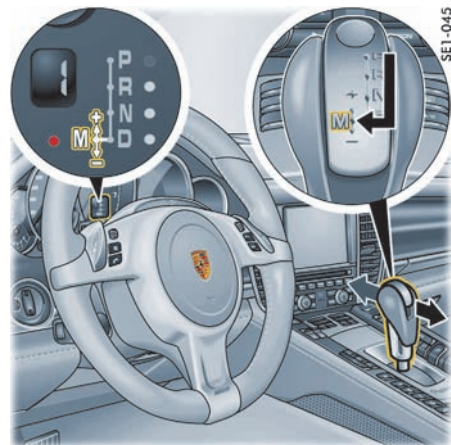

PDK 选档杆

M - 手动换挡模式

当您从 **D** 切换到 **M** 时，当前所挂档位会保持不变。

当您从 **M** 切换到 **D** 时，会选择适合您当前驾驶方式的换挡模式，并选择合适的档位。

您可以通过选档杆和上部方向盘轮辐中的两个换挡按钮或轮辐后面的换挡拨片舒适安全地选择七个前进档。

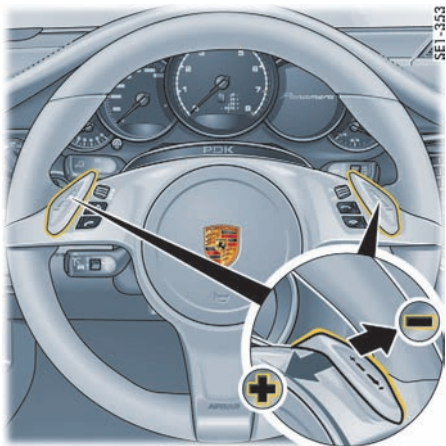

带换挡按钮的方向盘

使用选档杆或换挡按钮升档

- ▷ 向前按动 PDK 选档杆或方向盘上的换挡按钮。

使用选档杆或换挡按钮降档

- ▷ 向后拨动 PDK 选档杆或方向盘上的换挡按钮。

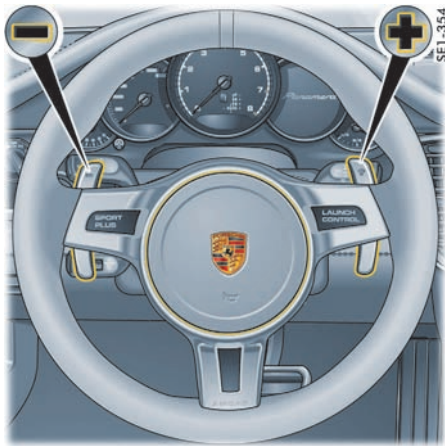

带换挡拨片的方向盘

使用选档杆或右侧“+”换挡拨片升档

- ▷ 向前按动 PDK 选档杆或回拉方向盘上的右侧换挡拨片。

使用选档杆或左侧“-”换挡拨片降档

- ▷ 向后拉动 PDK 选档杆或方向盘上的左侧换挡拨片。

您可以随时根据行驶速度和发动机转速进行升档或降档。

对于超出发动机转速限值上限或低于其下限的换挡操作命令，控制单元将不予执行。

选档杆处于位置 **M** 时，在发动机转速上限不会进行自动升档。通过强制降档操作可以取消升档抑制。例如，如果在超车过程中达到发动机转速限值而不发生自动升档，此时进行强制降档会使变速箱升档。

- ▷ 在上坡和下坡行驶时，请选择一个适当的低档位。

由此可确保发动机功率和发动机制动的最佳利用效果。



有助于节省燃油的升档提示

转速表中数字式车速显示右侧旁边的省油升档指示灯 **A** 可帮助您采取省油的驾驶方式。

根据所选的档位、发动机转速和油门踏板位置，升档指示灯亮起，提示驾驶员换到下一个较高档位。

升档指示灯仅在“Sport”（运动）或“Sport Plus”（运动升级）模式关闭时启用。

- ▷ 当升档指示灯亮起时，换到下一个较高档位。

连续快速按动或拨动选档杆、换档按钮或换档拨片几次，可以升高或降低相应的档位。

在发动机转速上限自动升档：

- ▷ 将油门踏板踩过节气门全开点（强制降档）。

简化驾驶程序

如果变速箱有故障

- 根据优先级，多功能显示器上将出现红色或黄色的警告信息“变速箱紧急运转中”或出现警告信息“变速箱温度过高”。

黄色警告“变速箱紧急运转中”

结果：

- 换档舒适性受到影响，
- 倒档可能失效。

所需操作：

- ▷ 立即排除故障。

请向合格的专业维修中心咨询。我们建议您让保时捷中心执行这项工作，因为他们拥有经过培训的维修中心专业人员，并且备有必要的零件和工具。

红色警告“变速箱紧急运行”

结果：

- 只能停车。

所需操作：

- ▷ 无法继续驾驶。立即将车辆停在合适的地方。将车辆拖至合格的专业维修中心。
- ▷ 请参阅第 272 页的“牵引”章节。

警告信息“变速箱温度过高”

结果：

- 起步时可能会感觉到颠簸警告，并且发动机功率可能受到限制。

所需操作：

- ▷ 请勿通过踩油门踏板等操作将车辆停在斜坡上。使用制动器固定车辆。降低发动机负荷。尽量将车辆停在合适的地方。在选档杆处于位置 **P** 或 **N** 的情况下运转发动机，直到警告消失。

Tiptronic S

保时捷 Tiptronic S 是一款具有自动和手动换档模式的 8 速变速箱。

在**自动换档模式**（选档杆位置 **D**）下，档位会自动变换。

您可以利用方向盘上的换档按钮或换档拨片暂时从自动模式切换到手动模式。

在**手动换档模式**（选档杆位置 **M**）下，您可以使用方向盘上的换档按钮或换档拨片，或通过向前或向后拨动 Tiptronic S 选档杆进行换档。驾驶过程中，您可以在选档杆位置 **D** 和 **M** 之间随意切换。

当您从 **D** 切换到 **M** 时，当前所挂档位会保持不变。

当您从 **M** 切换到 **D** 时，会选择适合您当前驾驶方式的换档模式，并选择合适的档位。



信息

小心不要意外操作方向盘上的换档按钮或换档拨片，否则会触发不必要的换档操作。

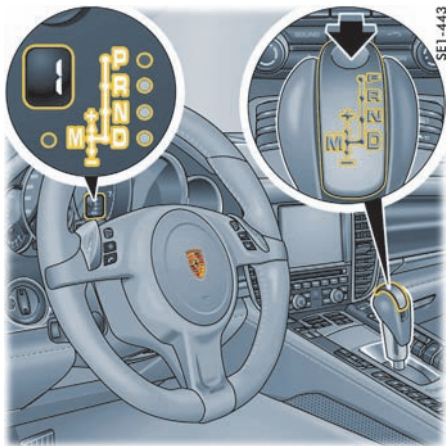

改变选档杆位置

当点火装置关闭时，选档杆被锁止。

只有在以下情况下，才能从位置 **P** 和 **N** 移动选档杆：

- 点火装置打开，
- 踩下制动踏板，以及
- 按下解锁按钮（**箭头**）。

解锁按钮

选档杆上的解锁按钮（**箭头**）能够防止意外换档。换入位置 **R** 或 **P** 时必须按下解锁按钮。

发生电气故障时，无法再操作选档杆。

- ▷ 有关对锁止的选档杆进行紧急解锁的信息：请参阅第 174 页的“PDK/TIPTRONIC S 选档杆紧急解锁”章节。

起动

只有在踩下制动踏板并且选档杆处于位置 **P** 或 **N** 时才能起动发动机。



信息

Panamera S Hybrid:

如果符合全电力驱动条件（例如，蓄电池电压、温度），则内燃机不会启动，但会切换至准备就绪状态。

起步

- ▷ 只有在发动机急速运转且踩下制动踏板时，才能选择理想的起步档位（**D**、**M** 或 **R**）。
- ▷ 由于车辆在挂着档时会缓慢行进，所以在起步前请不要松开制动踏板。
- ▷ 进行挂档操作后，应在感觉到档位已经完全挂上后再加速。

在斜坡上起步

起步辅助可帮助驾驶员在斜坡上起步。在驾驶员将脚从制动踏板换到油门踏板的过程中，该功能使车辆停在斜坡上，以便在松开制动踏板后立即起步。

- ▷ 有关防滑溜功能的信息：请参阅第 179 页的“防滑溜功能：起步辅助、停车管理”章节。



选档杆位置及所挂档位指示器

发动机运转时，显示屏会显示选档杆位置和所挂档位。

如果选档杆在两个档位之间

结果：

- 仪表板上相应的选档杆位置闪烁。

所需操作：

▷ 操作脚制动器并正确接合选档杆。

Tiptronic S 选档杆位置

P - 驻车锁

选档杆处于位置 **P** 时，驱动轮被机械锁止。

- ▷ 只能在车辆静止时接合驻车锁。
- ▷ 在启用电动停车制动器之后接合驻车锁，在释放电动停车制动器之前松开驻车锁。
- ▷ 离开车辆之前，请务必启用电动停车制动器。只有选档杆处于位置 **P** 时，才能拔出点火钥匙。

R - 倒档

- ▷ 只有在车辆静止并踩下制动踏板的情况下才能挂倒档。

N - 空档

例如，进行牵引或在洗车场内清洗车辆时，必须选择选档杆位置 **N**。

- ▷ 只有在发动机怠速运转且踩下制动踏板时，才能选择理想的起步档位 (**D**、**M** 或 **R**)。



信息

Panamera S Hybrid:

如果符合全电力驱动条件（例如，蓄电池电压、温度），则内燃机不会怠速运转，但会处于准备就绪状态。

D - 自动换档模式 (D - “Normal” (标准) 模式)

- ▷ 选择选档杆位置 **D** 进行“标准”模式驾驶。档位会根据油门位置和车速自动变换。

根据车辆的驾驶方式（经济或运动驾驶方式）（非 Panamera S Hybrid）和车辆所受到的阻力（例如上坡行驶），换挡点向较高或较低的发动机转速范围转换。油门运动、行驶速度、纵向和横向加速度以及道路的起伏都会影响到换挡特性。

- ▷ 可以通过迅速松开油门踏板避免不必要的升档，例如入弯前升档。

根据横向加速度，转弯时，在达到发动机转速限值前不会升档。

制动时，Tiptronic S 变速箱会根据减速度的大小提前降档。转弯前踩下制动踏板后，变速箱会挂入正确的档位，以适应接下来的弯道行驶。

转弯以正确的档位进行，并且在加速驶出弯道时，您不必降档。

D - “Sport” (运动) 模式

Tiptronic S 变速箱切换到运动换档模式。运动驾驶方式被更快识别，且换挡速度根据行驶性能进行调节。

制动力降档将提早进行（非 Panamera S Hybrid）。即使在较高的发动机转速下，也会进行降档，以进行减速。

方向盘换挡

利用方向盘上的换挡按钮，可以暂时从自动换挡模式 **D** 换至手动模式 **M**。

在以下情况下，使用方向盘换挡可能非常有帮助：

- 可在转弯前及进入多建筑物地区时降档。
- 可在下坡时降档（发动机制动）。
- 可在短时急速加速时降档。

保持手动换挡模式：

- 转弯（取决于横向加速度）和超速运转时。
- 车辆处于静止状态时（例如在交叉路口）。

系统退出手动换挡模式：

- 大约 8 秒后自动退出（除非在转弯或超速运转时）
- 起步后退出。

强制降档

当选档杆处于位置 **D** 和 **M** 时，强制降档功能启用。

▷ 为实现最佳加速效果，例如超车时，可将油门踏板踩过节气门全开点（强制降档）。

变速箱会根据车速和发动机转速降档。

仅在达到可能的最高发动机转速时才升档。

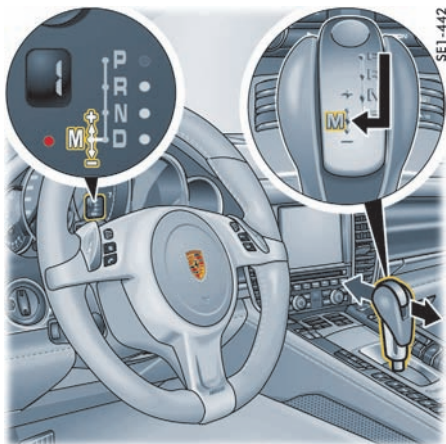

M - 手动换挡模式

当您从 **D** 切换到 **M** 时，当前所挂档位会保持不变。

当您从 **M** 切换到 **D** 时，会选择适合您当前驾驶方式的换挡模式，并选择合适的档位。

您可以通过选档杆和上部方向盘轮辐中的两个换挡按钮或轮辐后面的换挡拨片舒适安全地选择 8 个前进档。

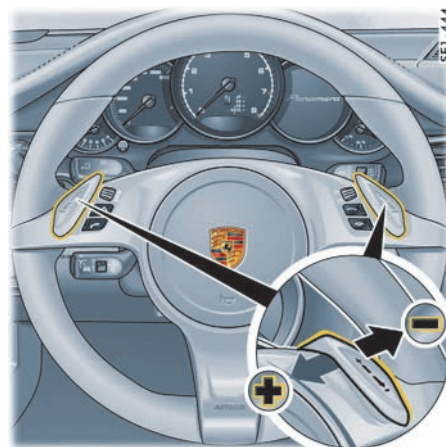

带换挡按钮的方向盘

使用选档杆或换挡按钮升档

▷ 向前按动 Tiptronic S 选档杆或方向盘上的换挡按钮。

使用选档杆或换挡按钮降档

▷ 向后拉动 Tiptronic S 选档杆或方向盘上的换挡按钮。

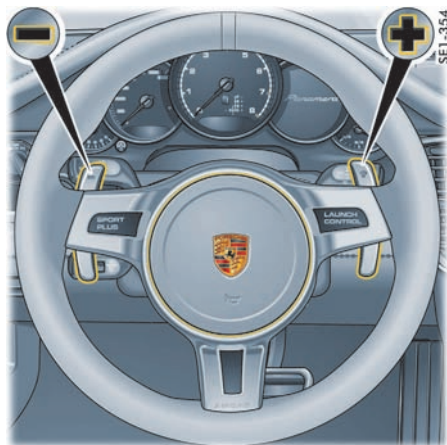

带换挡拨片的方向盘

使用选档杆或右侧“+”换挡拨片升档

- ▷ 向前按动 Tiptronic S 选档杆或向后拉动方向盘上的右侧换挡拨片。

使用选档杆或左侧“-”换挡拨片降档

- ▷ 向后拉动 Tiptronic S 选档杆或方向盘上的左侧换挡拨片。

您可以随时根据行驶速度和发动机转速进行升档或降档。

超出发动机转速限值上限或低于其下限的换挡操作不会被执行。

发动机达到怠速转速之前的片刻，会自动降档。

- ▷ 在上坡和下坡行驶时，请选择一个适当的低档位。

由此可确保发动机功率和发动机制动的最佳利用效果。

起步

起步时可以选择 1 档或 2 档。

在发动机转速上限自动升档：

- ▷ 将油门踏板踩过节气门全开点（强制降档）。

i 信息“Normal”（标准）和“Sport”（运动）模式

选档杆处于位置 **M** 时，在发动机转速上限不会进行自动升档。在“Normal”（标准）和“Sport”（运动）模式下，通过强制降档操作可以取消升档抑制。

变速箱根据车速和发动机转速降至可能的最低档位。

例如，如果在超车过程中达到发动机转速限值而不发生自动升档，此时变速箱通过强制降档进行升档。

手动模式失效

如果手动模式失效，控制电子系统将切换至自动模式。

在这种情况下，仪表盘将显示选档杆位置 **D**。

- ▷ 排除故障。请向合格的专业维修中心咨询。我们建议您让保时捷中心执行这项工作，因为他们拥有经过培训的维修中心专业人员，并且备有必要的零件和工具。

停止

- ▷ 短时间停车（例如等候交通信号灯）时，将选档杆留在行驶档，并踩下制动踏板停住车辆。
- ▷ 请勿利用油门踏板使车辆停在斜坡上，而要使用制动踏板或电动停车制动器。
- ▷ 离开车辆之前，请务必启用电动停车制动器，并将选档杆移至位置 **P**。

驻车

- ▷ 应轻踩油门踏板！
- ▷ 在狭小空间内停车或挪车时，应使用脚制动器小心地控制车速。

冬季驾驶

在冬季路况下，在陡坡上行驶时最好采用手动模式 **M**。这能够防止出现可能导致车轮打滑的换挡操作。

警告信息 / 故障

有关多功能显示器上的警告信息：

- ▷ 请参阅第 128 页的“警告信息综述”章节。

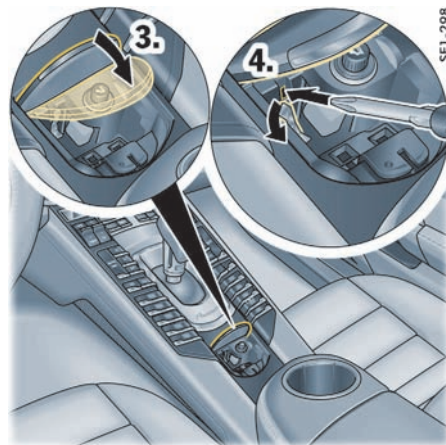
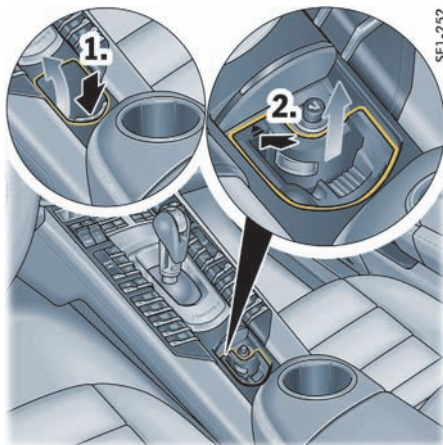

PDK/Tiptronic S 选档杆紧急解锁

在发生电子故障时，只有在执行紧急解锁操作后，才能将 PDK/Tiptronic S 选档杆从位置 **P** 移出。

- ▷ 可靠固定车辆，以免溜车。
- 1. 打开烟灰缸。
- 2. 取出烟灰盒。
- ▷ 向左转动烟灰缸锁止弹簧约 20°。

- 3. 将烟灰缸护盖关闭约 45° 并保持在该位置。
- 4. 现在在右侧靠近弹簧的位置可以看到一个开口，通过此开口插入螺丝刀等，并按下选档杆支架解锁按钮。
- 5. 按下选档杆解锁按钮并将选档杆从位置 **P** 移出。此时车辆可以移动。
- 6. 为了使车辆可靠固定，将选档杆移入位置 **P**。

变速箱和底盘控制系统

您的保时捷配有一套复杂的集成系统，由与动力传输和底盘相关的所有控制系统组成。

所有控制系统均已联网，目的是同时实现最佳行驶性能和最大安全性。

根据车辆装备，可能包含下列系统：

系统 / 名称	范围
PTM 保时捷牵引力控制管理系统	<ul style="list-style-type: none">- 带有电控调节图谱控制多片式离合器的主动四轮驱动系统
PSM 保时捷稳定管理系统	<ul style="list-style-type: none">- 行驶稳定性控制- 防抱死制动系统 (ABS)- 电子预制动功能- 制动助力器 (液压制动辅助)- 自动制动差速 (ABD)- 加速防滑控制系统 (ASR)- 发动机制动扭矩控制系统 (MSR)- 防滑溜功能：停车管理功能 (配备 PDK/Tiptronic S 变速箱的车辆)
空气悬架 带水平高度控制和高度调节	<ul style="list-style-type: none">- 带有一体式减震器的全承载气动弹簧滑柱- 高度调节，提供适合“Sport Plus” (运动升级) 模式的低位高度设置和用于挪车的加高高度设置
PASM 保时捷主动悬挂管理系统	<ul style="list-style-type: none">- 带有自适应连续减震器控制功能的减震器系统
PDCC 保时捷动态底盘控制系统 和	<ul style="list-style-type: none">- 在行驶时启用以稳定车身侧倾趋势的主动底盘控制系统
PTV 升级版 保时捷扭矩引导系统升级版	<ul style="list-style-type: none">- 令转弯更灵活的横向动态制动干预- 可控后差速锁

保时捷牵引力控制管理系统 (PTM)

保时捷牵引力控制管理系统是一个主动四轮控制系统，目的在于对车辆的纵向和横向动态特性施加影响。该系统与保时捷稳定管理系统 (PSM) 密切相关。

永久驱动后桥增强了车辆的运动特性。根据行驶条件，驱动力被完全可变地分配到前桥。

PTM 系统可与 PSM 共同确保在所有行驶条件下都能实现对全部四个车轮的最佳驱动力分配。这提高了牵引力和行驶稳定性并确保同样高水平的灵活性和动态响应。



警告

失去对车辆的控制

无论 PTM 和四轮驱动有多少优点，驾驶员仍有责任根据道路、天气及交通情况调节驾驶方式和动作。

虽然该系统提高了驾车的安全性，但这并不表示您可以拿安全去冒险。即使采用了 PTM 或四轮驱动，也不可超越物理规律所限定的车辆行驶法则。

PTM 或四轮驱动无法降低因车速不当而引发事故的风险。

PTM 的优点

- 能够显著提高车辆的牵引力、行驶稳定性和转向能力。
- 车辆在行驶状态达到其性能极限时具有更好的可控性。
- 提高了直行时的方向保持性和稳定性。
- 运动性更强的车辆设置，同时充分利用四轮驱动的所有优点。
- ASR 和 ABD 进一步增加了所有车轮的牵引力。

有关 ASR 和 ABD 的信息：

- ▷ 请参阅第 176 页的“保时捷稳定管理系统 (PSM)”章节。

保时捷稳定管理系统 (PSM)

PSM 是一种主动控制系统，用于在采用极端驾驶动作时稳定车辆。如果车辆配备了保时捷牵引力控制管理系统 (PTM)，两者可以配合操作。

PSM 利用自动制动差速 (ABD)、加速防滑控制系统 (ASR) 以及我们熟悉的防抱死制动系统 (ABS) 和发动机制动扭矩控制系统 (MSR) 的功能。



警告

失去对车辆的控制

无论 PSM 有多少优点，驾驶员仍有责任根据道路、天气及交通情况调节驾驶方式和动作。

虽然该系统提高了驾车的安全性，但这并不表示您可以拿安全去冒险。即使采用了 PSM，也不可超越物理规律所限定的车辆行驶法则。PSM 无法降低因车速不当而引发事故的风险。

PSM 的优点

- 在所有行驶条件下均可实现最佳牵引力和车道保持性能，甚至包括摩擦力不断变化的路面。
- 系统会对转弯中驾驶员松开油门踏板或施加制动时出现的不良车辆响应（法拉利效应）进行补偿。这种补偿作用可以一直提供，直至达到最大横向加速度。
- 在动态驾驶操作（例如快速转弯、变换车道或连续转弯）中，PSM 会主动稳定车辆。

- 提高了车辆在弯道以及不同或变化的路面上的制动稳定性。
- 改善了紧急制动情况下的制动性能并缩短了制动距离。

准备就绪状态

每次您起动发动机时，PSM 将会自动开启。

功能

车轮、制动器、转向系统和发动机上的传感器不断测量：

- 速度
- 行驶方向（转向角）
- 横向加速度
- 轴向加速度
- 绕纵向轴旋转速度

PSM 利用这些数值确定驾驶员希望的行驶方向。如果车辆实际运动方向与驾驶员希望的路线（方向盘位置）有偏差，PSM 就会干预并修正路线方向：

它根据需要制动单个车轮。如有必要，PSM 还会影响发动机功率或 Porsche Doppelkupplung (PDK) 保时捷双离合变速箱或 Tiptronic S 变速箱的换挡特性，以稳定车辆。

下列事件告知驾驶员 PSM 控制系统正在工作，并警示驾驶员应根据路况调节其驾驶方式：

- 仪表板上的 PSM 警示灯闪烁。
- 能够听到液压噪音。
- 车辆减速，并且方向盘力由于 PSM 对制动器的控制而改变。
- 发动机功率降低。
- 在制动过程中，制动踏板颤动并且位置改变。为了使车辆完全减速，在制动踏板开始振动后，必须增加踩踏力。

PSM 控制系统工作示例

- 如果转弯时“车辆的前轮漂移”，系统会降低发动机功率并在必要时对转弯时内侧的后轮施加制动。
- 如果转弯时车辆的后轮漂移，会对转弯时外侧的前轮施加制动。
- 电子预制动功能：如果突然快速松开油门踏板，制动系统随即会准备进行紧急制动。制动系统进行预制动，并且制动片已与制动盘轻微接合。

- 制动助力器（液压制动辅助）：如果紧急制动时没有施加足够的踏板力，制动助力器将提供必要的制动压力，使得 4 个车轮均获得所需的最大减速度。

PSM 和 PTM 配合操作

对于配备 PDCC 的车辆，为了确保最佳车辆稳定性，将调整前后轮之间的扭矩分配，并对后差速锁进行控制。

如果 PTM 出现故障，将无法关闭 PSM。如果关闭了 PSM，它将重新自动开启。

自动制动差速 (ABD)

ABD 系统对前桥和后桥单独进行控制。如果某个车桥上的一个车轮开始打滑，ABD 系统会对其进行制动，以使该车桥上的另一个车轮仍然保持驱动力。

ABD 能够识别不同的行驶状态，并且具备与这些状态相匹配的控制策略。在车辆所需的牵引动力极小的情况下（例如当车辆在水平的砂砾路面上起步时），牵引力控制在较低的发动机转速状态下就已启用。如果车辆所需的牵引动力较大（例如当车辆在上坡路段起步或急加速起步时），ABD 系统会得到相应的调节。

加速防滑控制系统 (ASR)

加速防滑控制系统通过调节发动机功率防止车轮打滑，从而确保车辆保持良好的车道保持性能和稳定的操控性能。

发动机制动扭矩控制系统 (MSR)

在路面过于湿滑的情况下，发动机制动扭矩控制系统能够在车辆超速时防止所有从动轮抱死。在易滑路面上进行降档时，该系统也起到同样的作用。



关闭 PSM

- ▷ 按住按钮  至少 1 秒。
PSM 在短暂延迟后关闭。
按钮上的指示灯和仪表板上的“PSM 关闭”警示灯亮起。
仪表板多功能显示器上将显示“PSM 关闭”警告信息。

当您在 ABS 控制范围内制动时，即使关闭 PSM，车辆也会得到稳定。

即使 PSM 已关闭，也可避免单侧旋转。

在“正常”行驶中，PSM 应始终开启。

但在以下例外情况下，最好暂时关闭 PSM：

- 路面松软或积雪很厚。
- 摆脱卡陷时



信息

即使 PSM 已关闭，车辆也可以通过制动系统的预制动功能保持其增强的制动准备功能。

在 PSM 关闭的情况下，各车轮独立的制动干预和加速防滑控制系统 (ASR) 也会关闭。

自动制动差速 (ABD) 仍保持开启。

当 PSM 关闭时，自适应巡航定速控制系统被停用。

当 PSM 关闭时，Porsche Doppelkupplung (PDK) 保时捷双离合变速箱的侧滑监视功能也被停用。

重新开启 PSM

- ▷ 按下按钮 。
PSM 立即启用。
按钮上的指示灯和仪表板上的“PSM 关闭”警示灯熄灭。
仪表板的多功能显示器上显示信息“PSM 已开启”。

“Sport Plus”（运动升级）模式

“Sport Plus”（运动升级）模式开启后可获得运动性能更强的车辆设置。
PSM 干预稍迟于“Normal”（标准）模式时的作用时间。驾驶员可以在性能极限下更敏捷地操纵车辆，而无需 PSM 在紧急情况下的帮助。这有助于获得最佳单圈用时，尤其是在赛道和干燥路面上驾驶时。

PSM 警示灯

- 当点火装置打开时，仪表板上的 PSM 警示灯亮起以进行灯光检查。
- 该灯表明正在进行一项控制操作，甚至在 PSM 关闭时也将进行，例如单侧车轮打滑时的制动控制。
- 该灯和多功能显示器一起指示故障。
仪表板的多功能显示器上将显示警告信息“PSM 故障”。

有关多功能显示器上的警告信息：

- ▷ 请参阅第 128 页的“警告信息综述”章节。
- ▷ 请根据变化的情况调节您的驾驶方式。
- ▷ 请与合格的专业维修中心联系，以排除故障。
我们建议您让保时捷中心执行这项工作，因为他们拥有经过培训的维修中心专业人员，并且备有必要的零件和工具。

牵引

有关牵引的信息：

- ▷ 请参阅第 271 页的“牵引和牵引起动”章节。



警告

失去对车辆的控制



警告

挂车相对于车辆弯折



警告

挂车侧翻



警告

车速过高

防滑溜功能：起步辅助、停车管理

作为辅助功能的防滑溜功能可帮助驾驶员在上坡路面上停车和起步。
该功能可以自动防止车辆背对行驶方向溜车。防滑溜功能启用时，仪表板上的指示灯 **HOLD** 亮起。

停车管理功能（配备 PDK/Tiptronic S 变速箱的车辆）

即使不踩下制动踏板，也能停车并能防止车辆背对行驶方向溜车。

当自适应巡航定速控制系统正常工作时，防滑溜功能在自动制动之后主动固定车辆，使其保持静止。



信息

对于配备 PDK/Tiptronic S 变速箱的车辆，如果 PDK/Tiptronic S 选档杆处于位置 **N**，防滑溜功能不可用。

如果在防滑溜功能处于启用状态时移动 PDK/Tiptronic S 选档杆，防滑溜功能将被停用。

当防滑溜功能启用时，如果松开驾驶员座椅安全带并打开驾驶员侧车门，电动停车制动器自动启用。

有关电动停车制动器的信息：

▷ 请参阅第 147 页的“电动停车制动器”章节。



警告

踩下制动踏板的感觉可能不同

自适应巡航定速控制系统正常工作时或防滑溜功能启用时，制动踏板上的感觉可能不同，而且可能会听到液压噪音。

这种表现对于该系统是正常的，不是故障。



警告

失去对车辆的控制

即使启用了防滑溜功能，也不可超越物理规律所限定的车辆行驶法则。尽管具有防滑溜功能，在上坡路段驾驶车辆起步仍是驾驶员的责任。

在易滑路面（如结冰或松软路面）上停车和起步时，无法保证防滑溜功能总是能够提供辅助。在这种情况下，车辆可能会打滑。

▷ 请务必根据驾驶条件和车辆载荷调节您的驾驶方式。如有必要，使用脚制动器。

如果起步辅助不起作用，则在坡道上起步时，无法为驾驶员提供辅助。

▷ 利用脚制动器制动车辆。



警告

在上坡路段上轻微溜车

如果车辆停在陡坡上且未使用脚制动器，在借助防滑溜功能制动车辆前，可能导致溜车。在这种情况下，驾驶员可以通过踩下脚制动器减少溜车。

▷ 利用脚制动器通过增大制动力帮助车辆制动。

防抱死制动系统 (ABS)



警告

失去对车辆的控制

无论 ABS 有多少优点，驾驶员仍有责任根据道路、天气及交通情况调节驾驶方式和动作。

虽然该系统提高了驾车的安全性，但这并不表示您可以拿安全去冒险。即使采用了 ABS，也不可超越物理规律所限定的车辆行驶法则。

ABS 无法降低因车速不适当而引发事故的风险。

ABS 确保

- **完全的转向控制**
车辆仍然可操控
- **良好的行驶稳定性**
不会出现因车轮抱死而打滑
- **最佳的制动距离**
在大多数情况下能够缩短制动距离
- **避免车轮抱死**
轮胎不会出现平斑。

功能

ABS 的决定性优势在于能够使车辆在危险情况下保持行驶稳定性和可操控性。

几乎在所有路面上，ABS 都能够在紧急制动期间避免车轮抱死，直到车辆停止。

一旦车轮出现抱死的趋势，ABS 就会开始对制动过程进行控制。

这种受控的制动过程相当于以极快的频率不断重复进行制动操作。

制动踏板的脉动和“震颤声”警示驾驶员要根据路况调节车速。

- ▷ 如果有必要进行紧急制动，则在整个制动操作过程中，即使踏板在颤动也要完全踩下制动踏板。不要减小制动压力。

警示灯

如果在发动机运转期间仪表板上的 ABS 警示灯亮起，表示 ABS 由于故障已被关闭。

仪表板的多功能显示器上显示“ABS 故障”警告信息。

有关多功能显示器上的警告信息：

- ▷ 请参阅第 128 页的“警告信息综述”章节。

在这种情况下，制动系统将以**无防抱死干预模式**操作，与未配备 ABS 的车辆相同。

- ▷ 根据变化的制动性能调节您的驾驶方式。必须立即由保时捷中心检查 ABS，以免出现更多不可预期的故障。请向合格的专业维修中心咨询。我们建议您让保时捷中心执行这项工作，因为他们拥有经过培训的维修中心专业人员，并且备有必要的零件和工具。

ABS 控制单元会按照认可的轮胎尺寸进行调节。使用尺寸未经认可的轮胎可能导致不同的车轮转速，从而造成 ABS 被关闭。

配备空气悬架和水平高度控制系统的保时捷主动悬挂管理系统 (PASM)

配备空气悬架的 PASM 是一种主动减震器调节和行车高度平衡系统。可调节减震器系统能够根据驾驶状况和驾驶条件为每个车轮选择适当的减震级别。水平高度控制系统自动平衡负荷变化并保持恒定的行车高度。驾驶安全性、灵活性和舒适性得到优化。

按下按钮可以在三种不同的底盘设置之间进行选择：

- “PASM 舒适”
- “PASM 运动”
- “PASM 运动升级”

“舒适”模式确保舒适的底盘调校。

“PASM 运动”底盘设置提供运动性很强的减震器调校。

“Sport Plus”（运动升级）模式提供运动性极强的减震器调校（例如在赛道上驾驶）。车辆也将在标准高度基础上降低约 25 mm，并且弹簧系数增加。

除了手动模式选择，根据行驶条件，PASM 也针对运动驾驶或舒适驾驶进行减震器调校。

i 信息

频繁地改变高度可能导致增压器过热。在这种情况下，必须使增压器冷却几分钟，然后车身水平高度控制系统才能完全可用。增压器冷却后，该系统会自动调节到选定的水平高度。



选择 PASM 模式

1. 打开点火装置。
2. 起动发动机。
3. 反复按下按钮 .

在按钮上：

- 当您选择“PASM 舒适”（默认设置）时，没有指示灯亮起。
- 当您选择“PASM 运动”时，一个指示灯亮起。
- 当您选择“PASM 运动升级”时，两个指示灯亮起。

另外，选择的底盘设置在仪表板的多功能显示器上显示约 4 秒。

i 信息

如果打开车门或尾门或者当发动机关闭时，模式不能改变。
当车辆停止时，行车高度可以自动调节，以平衡车辆负荷。

加高高度

与标准高度相比，水平高度控制系统允许在挪车时将车辆升高约 20 mm，以驶过路缘和斜坡。加高高度只能在车速低于约 30 km/h 的情况下手动选择。

i 信息

- 在公路上不得使用加高高度，因为在加高高度中可能超过规定的反光片安装高度。
- 频繁地改变高度可能导致增压器过热。在这种情况下，必须使增压器冷却几分钟，然后车身水平高度控制系统才能完全可用。增压器冷却后，该系统会自动调节到选定的水平高度。



选择加高高度

1. 打开点火装置。
2. 起动发动机。
3. 按下按钮 .

当选择加高高度时，按钮上的指示灯亮起。多功能显示器上显示信息“加高高度已选定”。

信息

- 在点火装置关闭后，最近一次选择的高度存储在记忆中。
车速超过约 30 km/h 时，车辆自动退出加高高度。
- 挂上倒档时，不执行水平调节。不再挂倒档后，将自动调节至选定的高度。

开启和关闭水平高度控制系统

把车开到提升平台上或升起一个车轮之前，必须关闭自动水平高度控制系统。

有关千斤顶举升车辆的信息：

- ▷ 请参阅第 245 页的“举升配备水平高度控制系统的车辆”章节。

关闭水平高度控制系统

1. 打开点火装置。
2. 按住按钮  约 10 秒。
仪表板的多功能显示器上将显示信息“控制功能已关闭”。

信息

只能在车辆静止时关闭水平高度控制系统。

开启水平高度控制系统

1. 降低车辆。
2. 打开点火装置。
3. 按住按钮  约 10 秒。
仪表板的多功能显示器上将显示信息“控制功能已开启”。

信息

在车速超过约 7 km/h 时，水平高度控制系统自动开启。

警告信息

系统自动检测 PASM 故障并将其显示在仪表板的多功能显示器上。

有关多功能显示器上的警告信息：

- ▷ 请参阅第 128 页的“警告信息综述”章节。
- ▷ 请根据变化的情况调节您的驾驶方式。
- ▷ 请与合格的专业维修中心联系，以排除故障。我们建议您让保时捷中心执行这项工作，因为他们拥有经过培训的维修中心专业人员，并且备有必要的零件和工具。

信息

对于配备空气悬架的车辆，如果车辆闲置几周，行车高度就会降低。当您起动机时，车辆自动重新调节到正确的行车高度。根据操作状态，这可能需要几分钟。此时离地间隙减小。

保时捷动态底盘控制系统 (PDCC) 和 PTV 升级版 (保时捷扭矩引导系统升级版)

功能

对于配备空气悬架系统的车辆，保时捷动态底盘控制 (PDCC) 系统用于在行驶时保持车身稳定。

通过主动调节前后桥上的防侧倾杆提高驾驶舒适性和行驶安全性。车辆平衡和灵活性得到优化。

没有单独用于 PDCC 系统的控制按钮。

当您在带有空气悬架和水平高度控制系统的保时捷主动悬挂管理系统 (PASM) 中选择底盘设置时，PDCC 系统自动启动相应的公路驾驶程序。

有关选择底盘设置的信息：

- ▷ 请参阅第 181 页的“配备空气悬架和水平高度控制系统的保时捷主动悬挂管理系统 (PASM)”章节。

PTV 升级版中包含一个控制系统，可根据驾驶动态执行制动干预，实现后桥与电控后差速锁的可变驱动扭矩分配。

PTV 升级版通过对内侧后轮施加轻微制动干预，改善转向响应和精确性。驾驶员完全感觉不到这种制动作用。车辆能够更加精确地按照前轮的转向角转向。这在很大程度上避免了限制范围内的转向不足，从而提高了横向加速潜能，并可提高入弯速度。

电控后差速锁持续监控车辆的行驶状况，并根据需要向后桥分配驱动扭矩。其优点如下：

- 提高牵引力。
- 降低高速转弯时的负荷变化反应。
- 改善高速行驶稳定性。

警告

失去对车辆的控制

无论 PDCC 和 PTV 升级版有多少优点，驾驶员仍有责任根据道路、天气及交通情况调节驾驶方式和动作。

虽然该系统提高了驾车的安全性，但这并不表示您可以拿安全去冒险。即使启用了 PDCC 和 PTV 升级版功能，也不可超越物理规律所限定的车辆行驶法则。

PDCC 和 PTV 升级版无法降低因车速不适当而引发事故的风险。

警告信息

如果存在系统故障，仪表板的多功能显示器中将显示警告信息“PDCC 故障”或“PDCC 失效”。

有关多功能显示器上的警告信息：

- ▷ 请参阅第 128 页的“警告信息综述”章节。
- ▷ 请根据变化的情况调节您的驾驶方式。
- ▷ 请与合格的专业维修中心联系，以排除故障。我们建议您让保时捷中心执行这项工作，因为他们拥有经过培训的维修中心专业人员，并且备有必要的零件和工具。

检查液压油

定期检查和更换液压油是保养工作的一部分。

有关保养的信息：

- ▷ 请参阅第 128 页的“警告信息综述”章节。

“Sport”（运动）和“Sport Plus”（运动升级）模式

功能

可选的底盘设置表示车辆可以提供各种模式，以实现更具运动性能的总体设置。

当选择“Sport”（运动）或“Sport Plus”（运动升级）模式时，所有车辆的控制系统都主动切换到灵活性和行驶性能更强的模式：

- PASM（保时捷主动悬挂管理系统）自动切换到“PASM Sport”（PASM 运动）或“PASM Sport Plus”（PASM 运动升级）模式，从而提供更硬的悬挂系统设置。
在“PASM Sport Plus”（PASM 运动升级）模式中，车辆切换到低位高度。
- 就像 PASM 一样，根据所选模式，PDCC 被切换到相应的“Sport”（运动）或“Sport Plus”（运动升级）模式，从而进一步减小车辆的侧倾。
- ▷ 请参阅第 184 页的“保时捷动态底盘控制系统 (PDCC) 和 PTV 升级版（保时捷扭矩引导系统升级版）”章节。
- 启用“Sport”（运动）模式后，PDK 变速箱切换到运动型换挡模式，并且换挡时间缩短。换挡更迅速。
- Tiptronic S 变速箱切换到更具运动性能的换挡方式。
换挡点向更高的转速范围转换。延迟进行升档，并提前进行降档。

- ▷ 请参阅第 166 页的““Sport”（运动）模式已启用”章节。
- 电子油门踏板反应更迅速，发动机对节气门输入的响应更敏感。当“Sport”（运动）模式开启并且车速低于 40 km/h 时，该功能仅在驾驶员将油门踏板踩到底或将其短暂释放之后启用。
- 转速限制特性更加“严格”，换言之：达到性能极限后，发动机立即减速（仅适用于配备 PDK 变速箱的车辆的手动换挡模式）。
- 在 2,500 - 4,000 rpm 的发动机转速范围内，涡轮增压功能短时间增加发动机增压压力。因此，该转速范围内的扭矩增加 70 Nm（对于 Panamera Turbo S 或带动力套件的车辆为 50 Nm）。该功能显著改善了加速性能和灵活性，特别是中等发动机转速范围内的加速性能和灵活性。超级增压功能对最大功率没有影响。在发动机控制系统中，将油门踏板快速踩到底将启动涡轮增压功能。超级增压的有效工作时间大约为 10 秒。在此之后，可以通过再次快速将油门踏板踩到底重新启用该功能。
涡轮增压处于活动状态时，增压压力显示中会出现橙色箭头。增压压力值也为橙色。

- 在“Sport Plus”（运动升级）模式中，PSM（保时捷稳定管理系统）控制的运动性更强。PSM 干预迟于“Normal”（标准）模式下的干预。驾驶员可以在性能限制下更敏捷地操纵车辆，而无需 PSM 在紧急情况下的帮助。这有助于获得最佳单圈用时，在路面干燥的赛道上驾驶时尤为明显。
- ▷ 请参阅第 176 页的“保时捷稳定管理系统 (PSM)”章节。
- 自适应巡航定速控制系统更动态地调节车速和车距。
- 自动启动 / 停止功能被停用。
- ▷ 请参阅第 144 页的“自动启动/停止功能”章节。
- 后扰流板更早伸出并更晚缩回（仅限“Sport Plus”（运动升级）模式）。
- ▷ 请参阅第 187 页的“可伸缩后扰流板”章节。
- 系统从加高高度切换到其他高度设置。
- ▷ 请参阅第 182 页的“加高高度”章节。

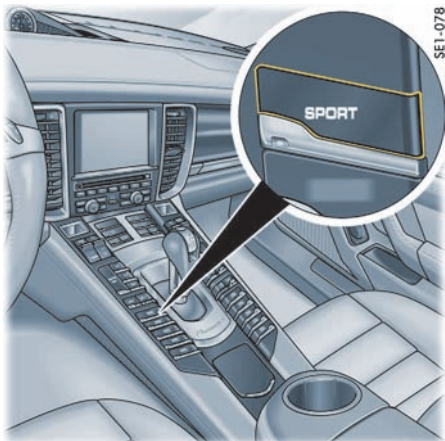

“Sport”（运动）模式的开启与关闭

- ▷ 按下按钮 **SPORT**。

当“Sport”（运动）模式开启时，按钮上的指示灯亮起。

“SPORT”（运动）字样出现在数字式车速表或方向盘上，具体取决于车辆装备。

运动换档模式启用且 PDK 变速箱的换档时间缩短。

运动驾驶方式被更快识别，且换档速度根据行驶性能进行调节。

制动降档将提早进行。即使在较高的发动机转速下，也会进行降档，以进行减速。

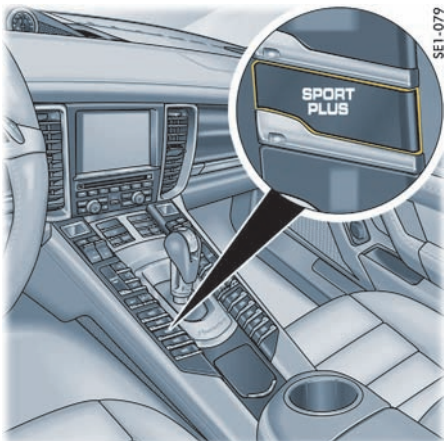

开启和关闭“Sport Plus”（运动升级）模式

- ▷ 按下按钮 **SPORT PLUS**。

“Sport Plus”（运动升级）模式开启时，按钮上的指示灯亮起。

“SPORT PLUS”（运动升级）字样出现在数字式车速表或方向盘上，具体取决于车辆装备。

在“Sport Plus”（运动升级）模式下，PDK 变速箱切换到适合赛道驾驶的换档模式。将不选择 7 档。

在配备 Sport Chrono Turbo 组件的车辆上，涡轮超级增压功能启动（节气门全开时扭矩短暂增加）。

“Sport”（运动）/“Sport Plus”（运动升级）以及“PASM Sport”（PASM 运动）/“PASM Sport Plus”（PASM 运动升级）模式

开启和关闭“Sport”（运动）或“Sport Plus”（运动升级）模式将同时启用和停用相应的 PASM 模式（“PASM 运动”或“PASM 运动升级”）。

如果您想使用“Sport”（运动）或“Sport Plus”（运动升级）模式特性，但又希望使用更舒适的底盘设置，您可以手动切换 PASM 模式。

- ▷ 反复按下按钮 。

按钮上所选底盘设置的指示灯亮起。

另外，选择的底盘设置在仪表板的多功能显示器上显示约 4 秒。

警告信息

在出现故障时，仪表板的多功能显示器中显示警告信息“运动模式故障”。

有关多功能显示器上的警告信息：

▷ 请参阅第 128 页的“警告信息综述”章节。



信息

点火装置关闭后，“Sport”（运动）模式自动复位至“标准”模式。

▷ 请参阅第 184 页的“保时捷动态底盘控制系统 (PDCC) 和 PTV 升级版（保时捷扭矩引导系统升级版）”章节。



S91-254

A
B

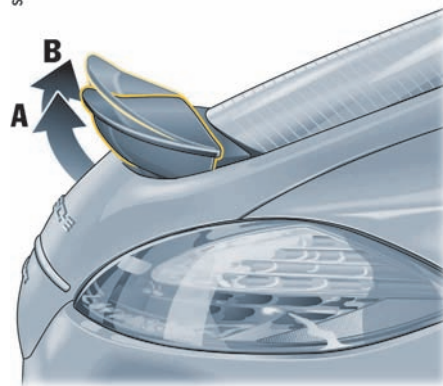

运动型排气系统

开启和关闭

点火装置开启时，可以将运动型排气系统切换到排气声经过优化的模式。

▷ 按下按钮 。

当运动型排气系统开启时，按钮上的指示灯亮起。

可伸缩后扰流板

后扰流板可以改善高速行驶稳定性，并降低低速行驶时的耗油量。

Panamera GTS、Panamera Turbo 和 Panamera Turbo S 具有增强型后扰流板，由于带有附加活门，具有空气动力学效能的扰流板面积更大。

自动模式

后扰流板根据各种条件自动伸出和缩回。

“Sport Plus”（运动升级）模式停用

后扰流板自动伸出：

- 在约 90 km/h 的车速下移动到位置 **A**
- 在约 205 km/h 的车速下移动到位置 **B**。

后扰流板自动收回：

- 在约 180 km/h 的车速下从位置 **B** 移动到位置 **A**
- 在约 60 km/h 的车速下从位置 **A** 移动到极限位置。

附加后扰流板位置（不适用

于 Panamera GTS、Panamera Turbo 和 Panamera Turbo S）

在车速介于大约 160 km/h 至 205 km/h 之间伸出时以及在车速介于大约 180 km/h 至 145 km/h 之间缩回时，后扰流板也会移动到 **A** 和 **B** 之间的中间位置。

“Sport Plus”（运动升级）模式启用

车速约为 90 km/h 时，后扰流板直接伸出到位置 **B**。

车速为 60 km/h 时，后扰流板从位置 **B** 直接缩回到极限位置。

如果自动控制系统失效，多功能显示器上显示警告信息“扰流板故障”。

有关多功能显示器上的警告信息：

- ▷ 请参阅第 128 页的“警告信息综述”章节。



警告

空气动力学特性改变

如果出现“扰流板故障”警告信息，表明可伸缩式后扰流板出现故障。在较高车速下，更大的后桥升力将对行驶稳定性造成不利影响。

- ▷ 根据变化的驾驶特性调节您的驾驶方式和车速。
- ▷ 排除故障。

请向合格的专业维修中心咨询。我们建议您让保时捷中心执行这项工作，因为他们拥有经过培训的维修中心专业人员，并且备有必要的零件和工具。

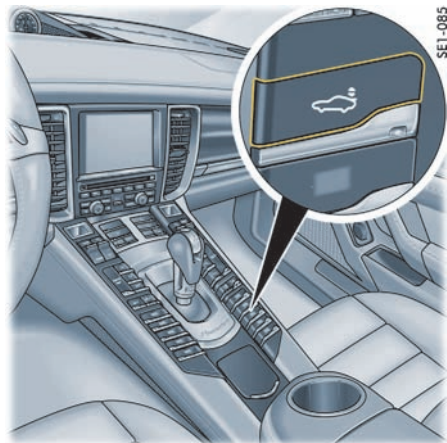

SE1-085

手动模式

点火装置开启时，可以使用中控台上的按钮手动伸出和缩回后扰流板。

当后扰流板处于手动模式时，按钮上的指示灯亮起。

手动模式下不能进行后扰流板的全自动缩回。

手动伸出后扰流板

- ▷ 点按按钮

后扰流板会伸出到位置 **A**。

按钮上的指示灯亮起。

后扰流板处于手动模式。

缩回手动伸出的后扰流板

▷ **车辆处于静止状态时，按住**

按钮 ，直到后扰流板达到其极限位置。
按钮上的指示灯熄灭。

后扰流板处于自动模式。

▷ **车速不超过约 90 km/h 时**

按下  按钮。

后扰流板缩回，按钮上的指示灯熄灭。

后扰流板处于自动模式。

▷ **车速超过约 90 km/h 时**

按下  按钮。

后扰流板保持伸出，按钮上的指示灯熄灭。

后扰流板处于自动模式。

“Sport Plus”（运动升级）模式停用

在约 205 km/h 的车速下，后扰流板从位置 **A**
自动伸出至位置 **B**。

在约 180 km/h 的车速下，后扰流板从位置 **B**
自动缩回至位置 **A**。

“Sport Plus”（运动升级）模式启用

▷ 在约 90 km/h 的车速下，后扰流板从位置 **A**
自动伸出至位置 **B**。

▷ 在约 60 km/h 的车速下，后扰流板从位置 **B**
自动缩回至位置 **A**。



伸出和缩回后扰流板

手动伸出和缩回后扰流板时，身体部位可能会被
夹在移动的后扰流板与固定的车辆零件之间。

▷ 确认后扰流板的运动范围内没有人。

注意

存在损坏后扰流板的风险。

▷ 不要通过后扰流板推动车辆。

储物空间、行李厢和车顶运输系统

储物空间	191
杯座	194
烟灰缸	197
点烟器	197
后排冷藏箱	198
向前折叠后排座椅及恢复到竖直位置	198
行李厢	199
装载物品	200
固定式行李厢盖	201
滑雪包	201
车顶运输系统	202

储物空间



警告

装载物品未固定、固定不当或放置不当

如果装载物品未经固定或放置不当，则可能在车辆制动、转向或发生事故时移动位置或危及车辆乘员的安全。

- ▷ 行驶过程中请勿在乘客舱内放置未经固定的行李或物品。
- ▷ 行驶过程中请勿将重物放置在打开的杂物盒上。
- ▷ 行驶过程中请务必使杂物盒盖保持关闭。
- ▷ 必须使用行李厢盖保护乘客舱。

有关装载物品和行李的信息：

- ▷ 请参阅第 200 页的“装载物品”章节。

储物选项

根据车辆装备，可以提供以下各种储物选项：

- 带有笔架和纸架的手套箱。
- 前排和后排扶手内。
- 门板中。
- 前部和后部中控台内。
- 前排座椅靠背的背面。
- 后部拉手上的衣钩。
- 行李厢地板下方。
- 前、后排杯座内。

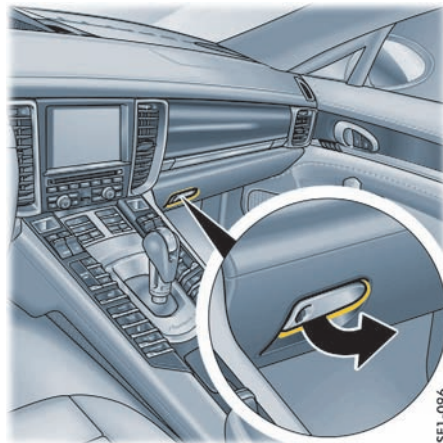

手套箱

手套箱包含一个用于存储车辆文件夹的抽屉和用于夹笔的笔架。

打开

- ▷ 拉动碰锁拉手（箭头）并打开盖。

锁止

- ▷ 请务必使用紧急车匙将碰锁拉手锁止，以防止未经授权的人员取用手套箱内的物品。



SE1-297

具有冷却功能的手套箱

如有必要，可以冷却手套箱。

冷却空气通过单独的出风口被引入手套箱。

有关冷却手套箱的信息：

- ▷ 请参阅第 70 页的“具有冷却功能的手套箱”章节。



S01-053

前排座椅中间扶手内的杂物盒 打开

- ▷ 按下乘客侧扶手上的按钮（箭头）。盖自动弹起。



S91-059

后部中控台上的杂物盒 打开

- ▷ 在手柄凹槽处从侧面向左或向右滑动盖。

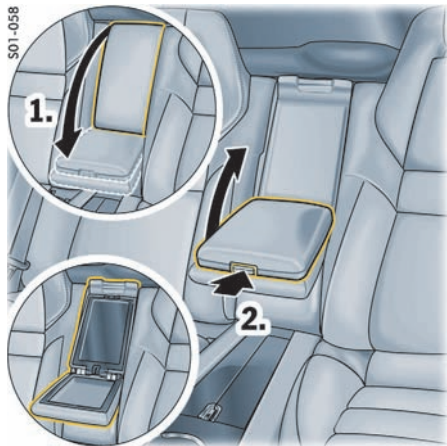

后排扶手内的杂物盒

扶手内有一个杂物盒。

打开扶手内的杂物盒

1. 完全折倒扶手。
2. 按下解锁按钮（箭头）并抬起盖子。



大中控台内的下部杂物盒

车辆后部大中控台内的储物箱

打开下部杂物盒

- ▷ 按下盖上的解锁按钮并抬起盖子。



大中控台内的上部杂物盒

打开上部杂物盒

- ▷ 按下解锁按钮（箭头）并折倒盖子。



信息

可以将上部储物箱中的搁板向上折起以增加储物空间。

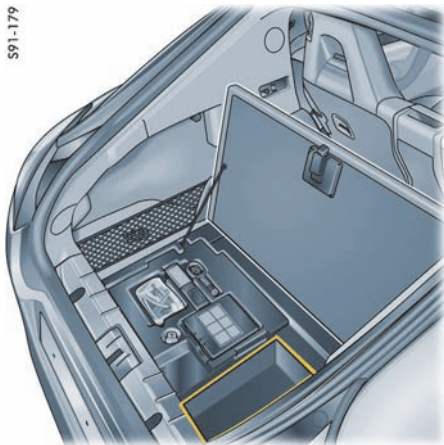

行李厢地板下方的储物箱

根据车辆装备，行李厢地板下方可能提供有附加储物空间。

抬起行李厢地板

- ▷ 在手柄凹槽处拉动行李厢地板并将其抬起。
- 有关行李厢的信息：
- ▷ 请参阅第 200 页的“装载物品”章节。



杯座

您可以将饮料放到杯座中。



热饮溅出

热饮溅出可能造成烫伤。

- ▷ 请仅放入大小相配的容器。
- ▷ 不要将过满的容器放入杯座中。
- ▷ 不要放置装有热饮的容器。

注意

存在因热饮溅出而造成损坏的风险。

- ▷ 请仅放入大小相配的容器。
- ▷ 不要将过满的容器放入杯座中。

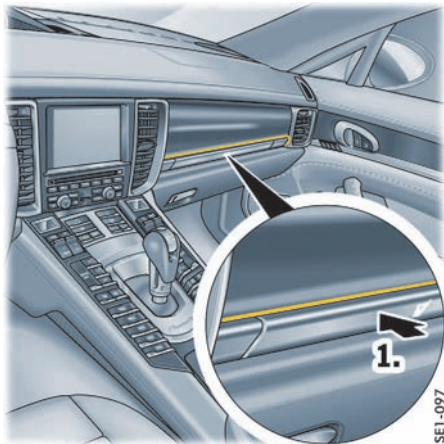

SE1-097

打开前杯座

手套箱上方嵌板后面有两个折叠式杯座。

i 信息

▷ 在驾驶时保持手套箱上方的杯座关闭。

1. 按压杯座嵌板。
嵌板打开。

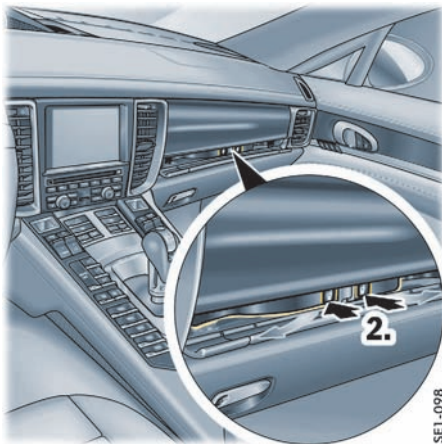

SE1-098

2. 按下左侧或右侧杯座的符号。
杯座伸出。
3. 行驶时应收上中间的嵌板，以免杯座移动。
可以拉出杯座，以放置更大的容器。

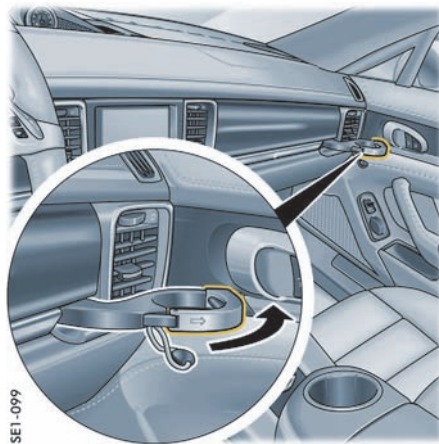

SE1-099

拉出杯座

1. 拉出杯座（箭头）。
2. 放入杯子 / 容器。
3. 向内小心滑动杯座，调整到适合杯子 / 容器的尺寸。

收起杯座

1. 将杯座架推入。
2. 打开中间的嵌板。
3. 收起杯座并将其卡入。
4. 关闭中间的嵌板。

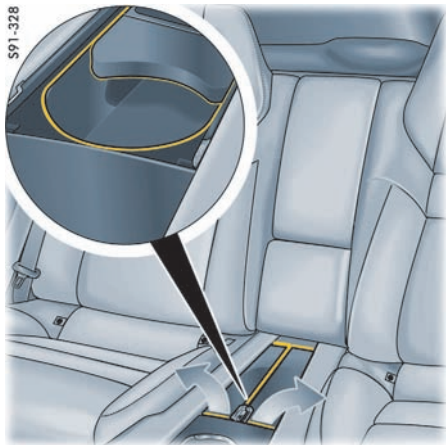

打开后排杯座 座椅之间的杯座

- 后排座椅之间中控台中的杂物盒内有一个杯座。
- ▷ 在手柄凹槽处从侧面向左或向右滑动盖。
 - ▷ 折起附加杯座支架，以放置更大的杯子/容器。

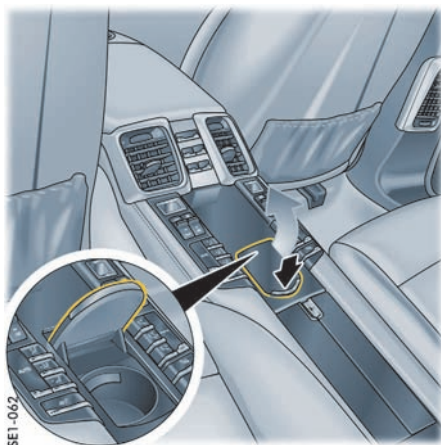

中控台中的杯座

后部中控台前部的盖罩下方还有一个杯座。

- ▷ 点按杯座盖。
盖自动打开。



车辆后部大型中控台中的杯座

根据车辆装备，后部大型中控台前部会配备一个杯座。

- ▷ 点按杯座盖。
盖自动打开。

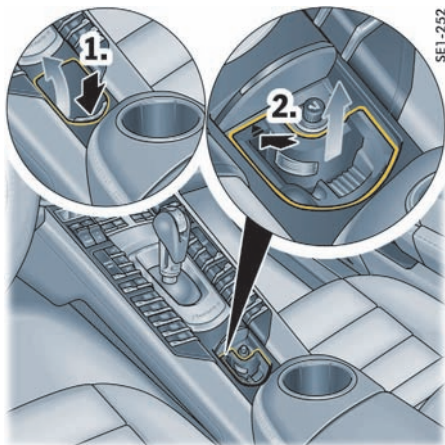

烟灰缸

前排烟灰缸

打开

1. 点按烟灰缸护盖。
护盖自动打开。

清空

2. 向前轻轻按压前部烟灰盒。
烟灰盒脱开，可以将其取下。
- ▷ 清空烟灰缸之后，将烟灰盒装回并向下推动，直到其卡止入位。

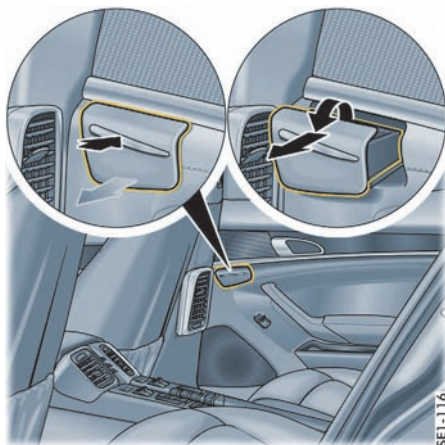

后排烟灰缸

打开车门中的烟灰缸

- ▷ 点按烟灰缸护盖。

清空车门中的烟灰缸

1. 打开烟灰缸护盖并将其小心向上按压。
烟灰盒轻轻弹起。
2. 取下烟灰盒并清空。



前部点烟器

点烟器



警告

点烟器温度很高

使用点烟器时点火端头温度很高，可能会导致火灾或烫伤。

- ▷ 不要将儿童单独留在车内。
- ▷ 点烟器灼热后，只能握住柄部。



后部点烟器

使用前部和后部点烟器

无论点火锁在什么位置，点烟器都随时可用。

1. 点按前部中控台中的烟灰缸护盖，或在手柄凹槽处从侧面向左或向右滑动后部中控台中的烟灰缸护盖。
2. 将点烟器按入插座内。加热元件变热后，点烟器会弹回到其初始位置。



后排冷藏箱

车辆后排的冷藏箱由后座之间的压缩机制冷藏箱组成。

有关冷藏箱的信息：

- ▷ 请务必遵循有关冷藏箱的操作说明。

打开冷藏箱

- ▷ 按下冷藏箱盖上的解锁按钮（箭头）并放下盖。

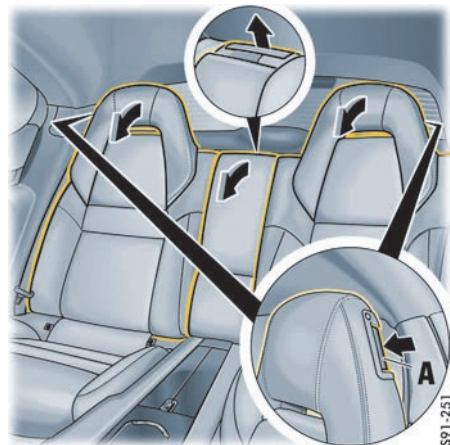

向前折叠后排座椅及恢复到竖直位置

后排座椅是相互分离的，当需要更大的行李厢空间时，可以将后排座椅分别向前折倒。

根据车辆装备，后排座椅之间的直通装载装置也可以向前折叠。

向前折叠后排座椅

在配备自动控制式四区域空调系统的车辆上：

- ▷ 向前折叠后排座椅之前，按下驾驶员侧车门扶手中的安全按钮 。

按钮上的指示灯亮起。

后部中控台上的控制面板和后车门上的电动车窗按钮将不起作用。

意外按下按钮不会改变任何设置。

1. 将前排座椅向前移动。
2. 按下座椅靠背上的解锁拉手 **A** 并向前折叠靠背。

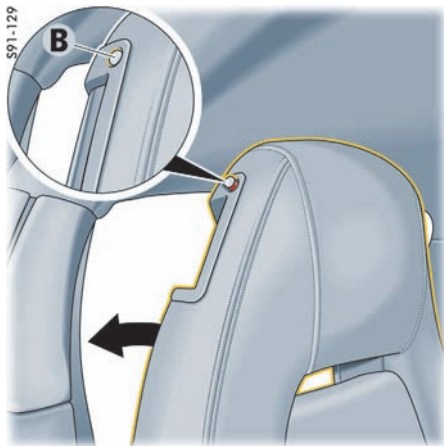

将后排座椅调节到竖直位置

- ▷ 确保安全带未受到挤压。
将靠背抬起，直到听到锁定到位的咔嚓声。
红色控制杆 **B** 必须完全落下。



警告

行李厢内装载的物品未固定

进行制动时或发生事故时，如果后排座椅靠背未锁止，物品可能滑入乘客舱，对乘员造成危险。

- ▷ 请务必牢牢锁止后排座椅靠背。
- ▷ 请务必固定好行李厢中的物品。

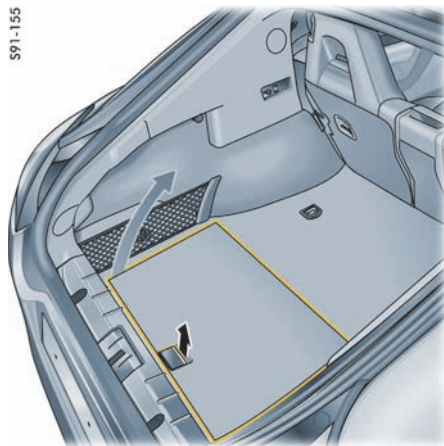

行李厢

行李厢中载荷区的最大允许载荷为 200 kg。
载荷必须均匀分布在行李厢地板上。

有关装载物品和行李的信息：

- ▷ 请参阅第 200 页的“装载物品”章节。

打开 / 关闭行李厢地板

- ▷ 使用手柄（箭头）向上或向下折叠行李厢地板。

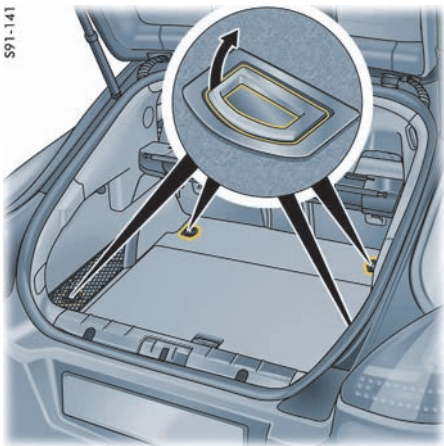

捆扎环

可通过将捆扎带系紧到捆扎环上的方法将装载物固定在行李厢中，以防其滑移。

- ▷ 对装载物进行固定时，确保所有捆扎环承受的拉力基本相等。



信息

捆扎环无法承受车辆发生事故时产生的过大拉力。

装载物品



危险

吸入有毒废气。

如果在发动机正在运转时打开尾门，废气可能进入乘客舱。

- ▷ 切勿在尾门打开的情况下驾驶。



警告

装载物品未固定、固定不当或放置不当

未经固定、固定不当或放置不当的装载物在车辆制动、转向或发生事故时可能发生移动，并为车辆乘员带来危险。

- ▷ 切勿在装载物未经固定的情况下驾驶车辆（在发生事故、制动、转弯时存在伤害风险）。
- ▷ 请务必将装载物放在行李厢内，切勿放在乘客舱内（例如座椅上或座椅前方）。
- ▷ 尽可能使装载物紧靠座椅靠背。此时请务必将靠背锁止到位。
- ▷ 只能在后排座椅靠背竖直并卡止的情况下运输较重物品。
- ▷ 尽可能将装载物放在没有乘员乘坐的座椅后面。

- ▷ 尽可能将较重物品固定在靠前的地板上，将较轻物品放置在较重物品后方。
- ▷ 在任何情况下都不得使装载物超过座椅靠背的上边缘。
- ▷ 必须使用行李厢盖保护乘客舱。驾驶时，请勿在行李厢盖上放置任何物品。
- ▷ 如果后排座椅没有乘员，还可用安全带固定座椅靠背。只需将外侧座椅的安全带相互交叉，然后分别插入相对的带扣中即可。

用捆扎带固定装载物：

- ▷ 请勿使用有弹性的带子或绳子捆扎装载物。
- ▷ 请勿使捆扎带和捆扎绳绕过尖锐棱边。
- ▷ 请遵循使用说明和捆扎设备的相关信息。
- ▷ 请仅使用抗拉强度至少为 700 kg，宽度最大为 25 mm 的捆扎带。
- ▷ 将捆扎带交叉绕过装载物。



警告

装载物品时车辆操控性会改变

车辆的操控性会随车辆载荷的变化而改变。

- ▷ 根据改变后的驾驶特性调节您的驾驶方式。
- ▷ 请勿使载重量超过车辆的最大容许总重和轴载荷。

这方面的信息可以在本《驾驶手册》的“技术数据”中找到：

- ▷ 请参阅第 287 页的“重量”章节。



警告

轮胎气压不正确

轮胎气压不正确可能会影响驾驶安全性。

▷ 根据载荷调节轮胎气压。

改变轮胎气压后，还必须更新轮胎气压监控系统的设置。

有关在多功能显示器上设置轮胎气压监控系统的信息：

▷ 请参阅第 106 页的“轮胎气压菜单（轮胎气压监控系统，TPM）”章节。

有关车辆部分负载及满载情况下的轮胎气压信息，请参见本《驾驶手册》中的“技术数据”：

▷ 请参阅第 282 页的“冷态（20 °C）下的轮胎气压”章节。

注意

存在损坏后窗上电热丝和天线导线的风险。

▷ 确保装载物不会损坏后窗加热丝和后窗中的电视天线。

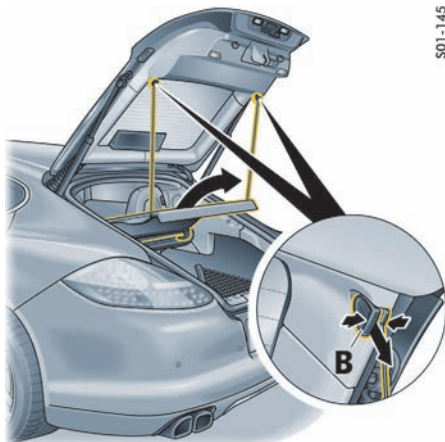

S01-145

S91-279

固定式行李厢盖

固定式行李厢盖是安装在后排座椅后方左侧和右侧的移动式固定装置。

可以根据需要将其松开并拆下。

分离尾门上的固定式行李厢盖

▷ 将尾门中的固定夹 **B** 一起按下并将其向下拉出。

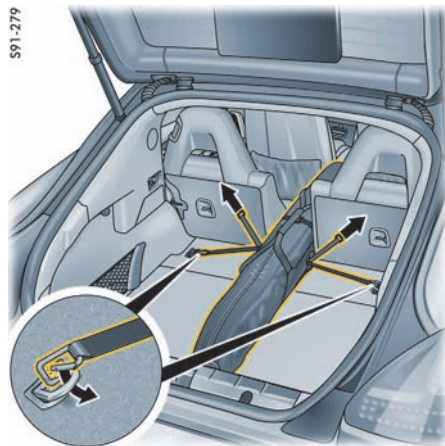

滑雪包

使用滑雪包可以安全地运输滑雪板，且不会损坏乘客舱。



信息

▷ 阅读滑雪包上的包装和安装说明。

▷ 使用后，只有在滑雪包干燥后才能将其折起。

使用滑雪包

1. 在滑雪包中放置一对或最多两对雪橇（最大 17 kg），将雪橇尖端朝前。拉链必须朝向车辆后方。
2. 拉上滑雪包上的拉链。
3. 牢牢系紧滑雪包上的紧固带。确保紧固带缠绕在雪橇沿行驶方向固定的位置前部。
4. 将滑雪包放置在后排座椅之间或向前折叠右侧座椅靠背。
5. 将滑雪包放置在行李厢中间，使滑雪板尖端向前朝向行驶方向。拉链朝后。
6. 将滑雪包侧拉力带上的弹簧钩挂到左侧和右侧的捆扎环中。
7. 在左侧和右侧将侧拉力带牢牢系到滑雪包上。

装载滑雪包

- ▷ 将滑雪包装入装备袋中并将其放在行李厢左侧或右侧的行李网后面。

车顶运输系统

可以在车辆上安装车顶运输系统，以运输笨重物品。

使用车顶运输系统和附件可以安全运输各种物品，例如雪橇袋、双轮支架、冲浪板架、车顶箱或滑雪板支架。

- ▷ 请仅使用经保时捷测试和认可的车顶运输系统。**不能**安装市售的车顶行李架系统。



警告

车顶运输系统或单独的运输装置未固定或未正确固定

如果车顶运输系统未固定或固定不当，在行驶中可能与车辆脱离，从而造成严重事故。

- ▷ 在每次旅行之前和长途行驶过程中定期检查车顶运输系统和附件，以确保它们安装正确并牢牢固定。
- ▷ 再次拧紧所有紧固螺钉。



警告

安装了车顶运输系统并装载了物品时，车辆操控性会发生变化

安装了车顶运输系统并装载了物品时，车辆操控性会发生变化（重心更高，迎风面积更大）。

- ▷ 相应调节您的驾驶方式。
- ▷ 安装了车顶运输系统并装载物品时，行驶速度不要超过 130 km/h。
- ▷ 安装了车顶运输系统但未装载物品时，行驶速度不要超过 180 km/h。
- ▷ 在车顶运输系统上装载物品时，不要使装载物超过车顶运输系统的两侧。装载后的宽度不得超过车辆的宽度。
- ▷ 使装载物的重心相对于车顶运输系统尽可能低，并在装载区均匀分布。

警告

如果装载物未固定或固定不当，在行驶中有可能与车辆脱离，从而造成严重事故。

- ▷ 固定装载物，以免其在车辆行驶过程中移动。
- ▷ 不要使用弹力橡胶拉紧装置。
- ▷ 使装载物的重心相对于车顶运输系统尽可能低，并在装载区均匀分布。

注意

在洗车场清洗车辆或不遵守车辆总高或最大允许总重规定会损坏车辆或车顶运输系统。

- ▷ 在洗车场内洗车前，应拆下整个车顶运输系统。
- ▷ 在驶入多层停车场、车库、地下车库和隧道前，要检查车辆在装有车顶运输系统时的总高。
- ▷ 不可超过最大车顶载荷、最大车重以及最大轴载荷。

有关最大允许载荷和重量的信息：

- ▷ 请参阅第 287 页的“重量”章节。
- ▷ 不要超过 70 kg 的车顶运输系统最大允许载荷。
- ▷ 如果不使用车顶运输系统，将其从车上完全拆下，以节约燃油并降低噪音。

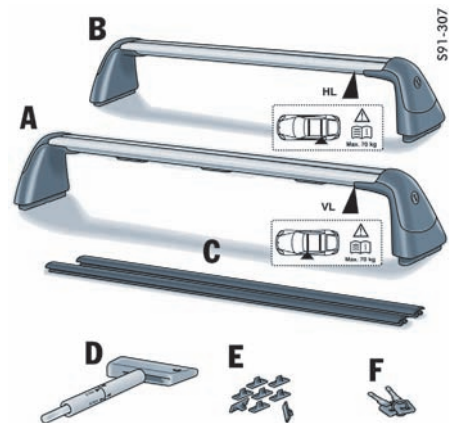

- A - 前部长承载架
- B - 后部短承载架
- C - 装饰护条
- D - 扭矩扳手
- E - 车顶槽保护装置
- F - 钥匙

安装车顶运输系统

首次安装车顶运输系统时，必须按照车辆宽度调节前后托架。

首次安装车顶运输系统时，也可以将车顶槽保护装置固定到车辆上。这些保护装置可使车顶运输系统的安装工作更加容易，并可保护车顶行李轨中的紧固凹槽免受损坏。

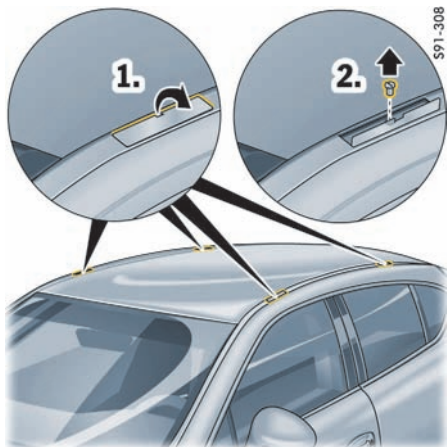

1. 打开车顶行李轨上的盖罩。
 2. 从固定螺纹上拧下塑料螺钉。
- ▷ 确保不要丢失塑料螺钉。

i 信息

在拆下车顶运输系统后，可以将塑料螺钉拧回到固定螺纹中，以免灰尘进入螺纹。

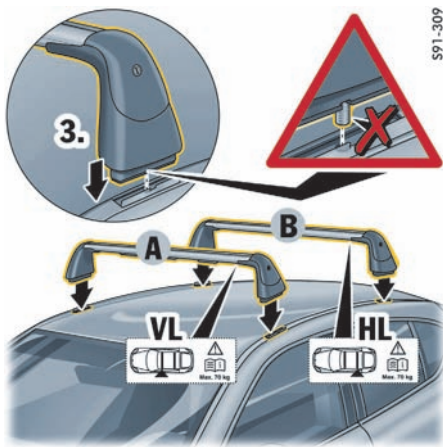

3. 将前部长承载架 A 和后部短承载架 B 松松地放到紧固凹槽上。
- ▷ 确保承载架按照承载架底面标签上的技术规范对齐。

i 信息

承载架上的紧固螺钉不得向下伸出，否则会损坏车辆。

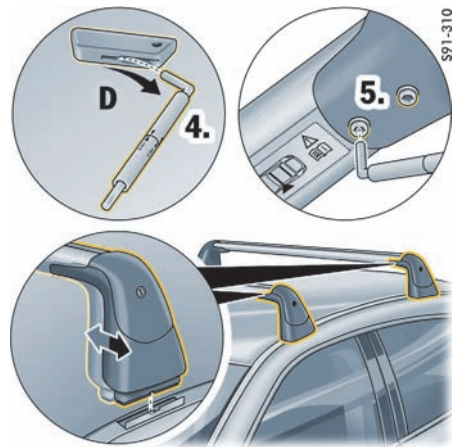

4. 拆下扭矩扳手上的把手 D。
 5. 使用扭矩扳手较短的一头松开承载架底面的螺钉。
- 可以调节承载架，使其适合车辆的宽度。
- ▷ 调节承载架的宽度后，使用扭矩扳手较短的一头再次拧紧螺钉。

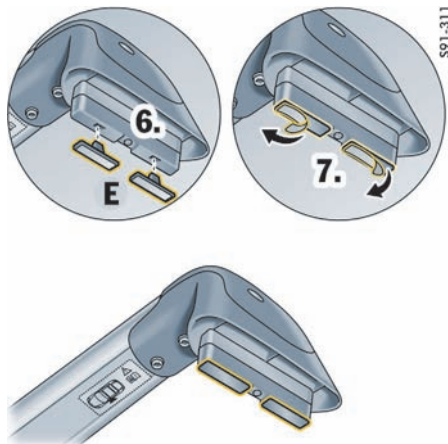

6. 稍微提起承载架，并将车顶槽保护装置 E 装入承载架底面的安装座中。
7. 撕下车顶槽保护装置粘合区域的保护膜。
- ▷ 检查并确认车顶行李轨上的紧固凹槽保持清洁，没有灰尘和油脂。

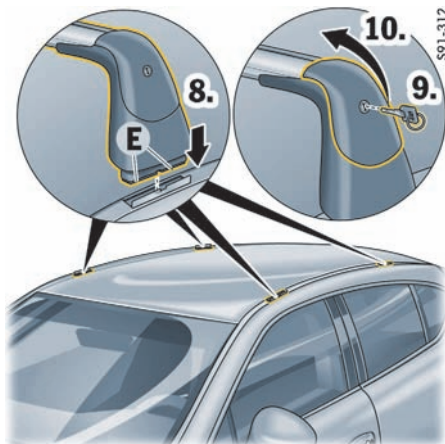

8. 将承载架小心装入紧固凹槽。这样车顶槽保护装置 E 就能永久粘合到紧固凹槽内。在重复安装车顶运输系统过程中，这些措施能够保护紧固凹槽内的漆面，并使安装更容易。
9. 用钥匙解锁盖罩。
10. 完全向上折叠盖罩。

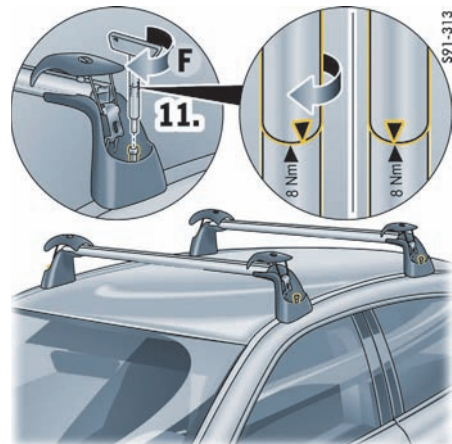

11. 使用扭矩扳手 F 拧紧承载架上的紧固螺钉，直到扭矩扳手上的箭头标记完全对齐。

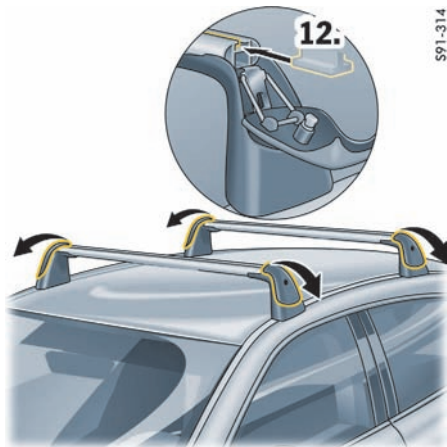

12. 向下完全折叠承载架上的盖罩，并将所需的附件滑入承载架内。

S91-314

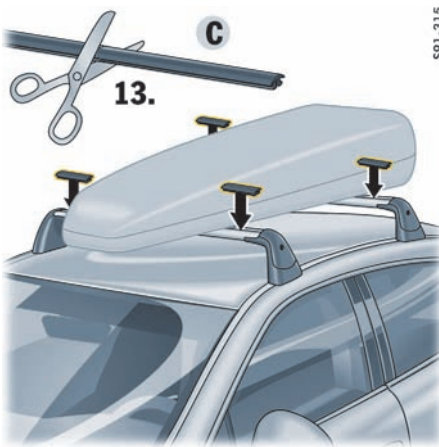

13. 将装饰护条 C 切割到应有的尺寸，并将其向一旁滑动到承载架内或将其从上面按入承载架内，以防止湿气和灰尘进入。

14. 锁止盖罩。

S91-315

重复安装车顶运输系统

在同一辆车上再次安装车顶运输系统时，可以省略步骤 5 至 7。

停车辅助系统	208
倒车摄像头	210
作为停车辅助功能向下转动后视镜玻璃	211

停车辅助系统

在驾驶员驻车和挪车时，停车辅助系统通过信号音指示车辆与障碍物之间的距离。

▷ 有关停车辅助系统图像显示和倒车摄像头的信息，另请参见保时捷通讯系统 PCM 操作说明中的“停车辅助系统”章节。

选择倒档且点火装置打开时，停车辅助系统将自动启用。

如果车辆配备前部停车辅助系统，则在发生以下情况时该系统也会发出自动警告：

- 车辆与前方障碍物之间的距离小于约 100 cm。
有警告信号响起。
- 车辆与前方障碍物之间的距离小于约 80 cm。
停车辅助系统图像显示出现在保时捷通讯系统屏幕中央。

在以下情况下前部和后部停车辅助系统不启动：

- 以大约 15 km/h 以上的车速行驶。
- 电动驻车制动器启用时。
- PDK/Tiptronic S 选档杆处于位置 P 时。



警告

挪车或驻车时注意力不集中

虽然停车辅助系统提高了驾车的舒适性，但并不表示您可以拿安全去冒险。即使使用了停车辅助系统，在驻车 and 估计与障碍物之间的距离时驾驶员仍有责任小心操作。

该系统不能替代驾驶员的注意力。

▷ 确保在挪车范围内没有人、宠物或障碍物。

S91-144

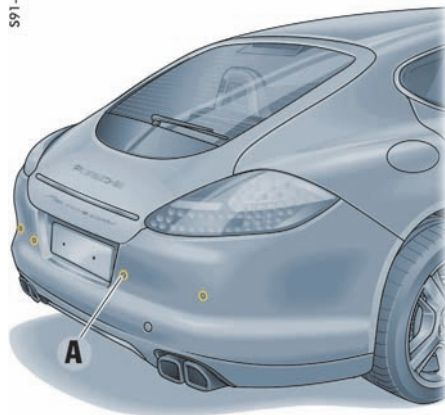

后部超声波传感器

传感器

后保险杠中的四个超声波传感器 A 和前保险杠中的六个传感器 B（取决于车辆装备）用于测量车辆与最近障碍物之间的距离：

- 车辆后方的范围：约 180 cm
- 车辆侧面的范围：约 80 cm
- 车辆前方的范围：约 120 cm

在传感器“盲区”（传感器上方和下方，例如垂下来的物体或贴近地面的物体）无法检测到障碍物。

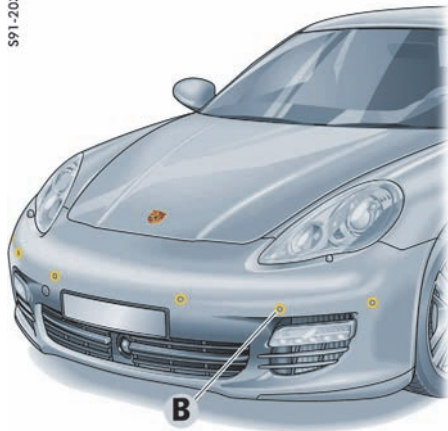

前部超声波传感器

i 信息

- ▷ 传感器上必须始终保持无灰尘、无冰雪状态，以确保其工作完全正常。
- ▷ 请勿造成传感器的磨损或擦伤损坏。
- ▷ 在使用高压清洗设备清洁传感器时，注意保持足够的距离。
压力过高会损坏传感器。

信号音 / 功能

挂上倒档后，停车辅助系统会发出一声**短促信号音**确认其已启用。

如果车辆配备前部停车辅助系统，挂上倒档后，将**不会**发出信号音。

而是在保时捷通讯系统屏幕中央出现停车辅助系统图像。

探测到障碍物时会通过**间歇信号音**告知驾驶员。越接近障碍物，间歇时间越短。

距离小于约 35 cm 时，会响起**连续信号音**。

- ▷ 设置收音机的音量，确保其不会压过信号音。

信号音的音量可以单独更改。

有关更改信号音音量的信息：

- ▷ 请参阅第 126 页的“调节停车辅助系统音量”章节。

⚠ 警告

忽视连续信号音

听到连续信号音后仍然继续驾驶，将可能与检测到的障碍物相撞。车内及车外人员可能因此受伤。

- ▷ 发出连续信号音后，切勿继续倒车。

超声波测量的限制

- 停车辅助系统无法检测到吸声障碍物（例如冬季驾驶时的粉状雪、毛绒或毛皮衣服）、
 - 声反射障碍物（例如玻璃表面和平整的喷漆表面）、
 - 极细的障碍物（如细立柱）。
- 其它超声波声源（例如其它车辆的气压制动器和手提钻）可能会干扰此系统对障碍物的探测。



停用停车辅助系统

对于配备前部和后部停车辅助系统的车辆，可以手动停用停车辅助功能。

- ▷ 按下顶置控制台上的按钮 **A**。
按钮上的指示灯亮起。
停车辅助系统被关闭。

故障指示

发生暂时性故障（例如由传感器上结冰或严重脏污引起）之后，将无法保证停车辅助系统能够正常工作。

消除所有干扰后，停车辅助系统再次准备就绪。

停车辅助系统发生**持续故障**时，挂上倒档后会响起持续三秒的连续信号音。

可能的原因：

- 传感器上有灰尘或冰雪。
- ▷ 小心地清洁传感器。
- 故障或系统故障。
- ▷ 排除故障。请向合格的专业维修中心咨询。我们建议您让保时捷中心执行这项工作，因为他们拥有经过培训的维修中心专业人员，并且备有必要的零件和工具。



倒车摄像头

倒车摄像头位于尾门下侧。

- ▷ 请参阅单独的 PCM 操作说明中“倒车摄像头”章节。
- ▷ 请务必保持倒车摄像头清洁且无冰雪，以免影响视野。

车辆养护说明：

- ▷ 请参阅第 226 页的“车辆养护说明”章节。

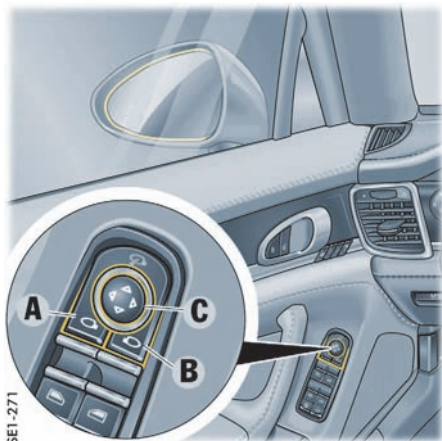

作为停车辅助功能向下转动后视镜玻璃

对于配备驾驶员记忆功能或舒适性位置记忆功能的车辆，挂入倒档时，**乘客侧**后视镜会稍稍向下转动，以便驾驶员可以看到路缘区域。

前提条件

- 点火装置必须处于开启状态。
- 必须在多功能显示器上启用该功能。

有关设置停车辅助功能的更多信息：

- ▷ 请参阅第 122 页的“调节倒车选项”章节。

手动向下转动后视镜玻璃

如果在多功能显示器上停用了该功能，也可以手动向下转动乘客侧的车外后视镜。

1. 接合倒档。

用于调节驾驶员侧车外后视镜的选择按钮 **A** 上的指示灯亮起。

2. 按下调节乘客侧车外后视镜的选择按钮 **B**。乘客侧车外后视镜向下转动。

i 信息

使用调节按钮 **C**，可以根据需要改变自动降低的后视镜玻璃位置。在带有驾驶员记忆或舒适性位置记忆功能的车辆上，该设置存储在车钥匙或驾驶员侧的记忆按钮中。

将后视镜移动到初始位置

在以下情况下后视镜将转回到初始位置：

- 如果移出倒档，则在经过一定的时间延迟后转回，**或者**
 - 如果车速超过 15 km/h，则立即转回。
- 乘客侧的车外后视镜也可以手动移回初始位置。
- ▷ 按下驾驶员侧车外后视镜选择按钮 **A**。

防盗警报系统和防盗保护

防盗警报系统	213
防盗装置	215
转向锁	215
防盗保护	215

防盗警报系统

防盗警报系统监控着以下报警触点：

- 车门、尾门、发动机舱盖和大灯中的报警触点。
- 车内监控系统：监控车辆锁止时车内的动作（例如打破车窗偷盗车内物品）。
- 倾斜传感器：检测车辆的倾斜状况（例如试图拖走车辆）。

如果以上任一报警区域有侵入物体，报警喇叭鸣响约 30 秒且危险警示灯闪烁。

在侵入发生 5 秒之后，警报再次被触发。这一过程最多会重复十次（取决于各国家/地区的具体情况）。

开启

- ▷ 防盗警报系统在车辆锁止时启用。

关闭

- ▷ 防盗警报系统在车辆解锁时停用。



信息

- ▷ 如果您使用紧急车匙通过车门锁解锁车辆，您必须在车门开启后 10 秒内接通点火装置（点火锁位置 1），以防止防盗警报系统被触发。

如果未打开车门，则车辆将在约 30 秒后再次自动锁止。

关闭被触发的防盗警报系统

- ▷ 解锁车辆**或者**开启点火装置。

关闭车内监控和倾斜传感器

例如，如果车辆在锁止后仍有人或宠物留在车内，或车辆正在由货运列车或船舶运输，则必须暂时关闭车内监控系统和倾斜传感器。

- ▷ 告知留在车内的人，如果打开车门，防盗警报系统将会被触发。

使用车钥匙

- ▷ 在 2 秒内按下车钥匙上的按钮  两次。危险警示灯缓慢闪烁一次。车门已锁止，但是可以从车内打开。

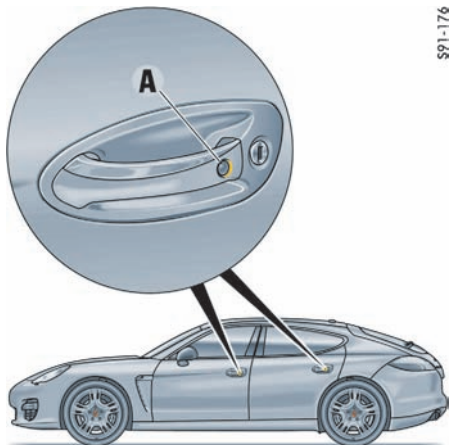

S91-176

配备保时捷免钥匙进入系统的车辆

- ▷ 在 2 秒内按下门把手上的按钮 **A** 两次。
危险警示灯缓慢闪烁一次。
车门已锁止，但是可以从车内打开。

i 信息

如果车辆由于车门没有开启而在解锁 30 秒后自动锁止，车内监控系统和倾斜传感器会保持关闭状态。

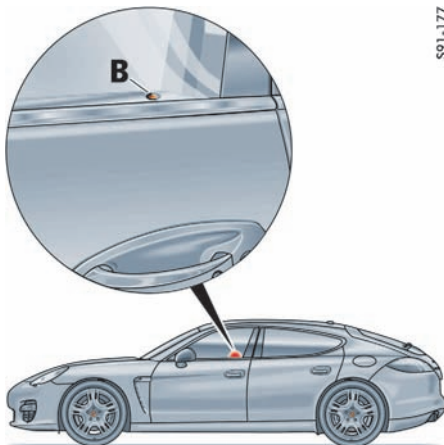

S91-177

B - 防盗警报系统指示灯 - 示例：驾驶员侧车门

功能指示

车辆的锁止状态通过前车门上的指示灯 **B** 的不同闪烁频率来指示。
当车辆解锁时，指示灯熄灭。

防盗警报系统启用

- 锁止车辆时，指示灯快速闪烁，然后正常闪烁。

防盗警报系统启用，车内监控和倾斜传感器关闭

- 锁车时指示灯快速闪烁，然后熄灭 10 秒，之后正常闪烁。

中控锁系统和防盗警报系统中存在故障

指示灯亮起 10 秒，然后以双倍速度闪烁 20 秒，之后正常闪烁。

避免错误警报

- ▷ 例如，如果车辆在锁止后仍有人或宠物留在车内，或车辆正在由货运列车或船舶运输，则必须暂时关闭车内监控系统和倾斜传感器。
- ▷ 务必关闭可倾 / 滑动式天窗和所有车窗。

防盗装置

每把车钥匙中均有一个存有代码的收发器（电子部件）。

打开点火装置之前，点火锁会检查该代码。

只有使用经过授权的点火车匙才能解除防盗装置并起动发动机。

在配备保时捷免钥匙进入系统的车辆上，数据通过无线电传输进行交换。

转向锁

未配备保时捷免钥匙进入系统的车辆

自动解锁转向柱

- ▷ 使用车钥匙通过无线遥控器解锁车辆
- 或者**
将点火车匙插入点火锁。

自动锁定转向柱

- ▷ 拔下点火车匙。

配备保时捷免钥匙进入系统的车辆

自动解锁转向柱

- ▷ 使用车钥匙通过无线遥控器禁用防盗警报系统并打开驾驶员侧车门

或者

使用保时捷免钥匙进入系统打开驾驶员侧车门

或者

开启点火装置。

自动锁定转向柱

- ▷ 打开驾驶员侧车门（点火装置处于关闭状态）或锁止车辆。

防盗保护

离开车辆时，务必做到以下几点：

- ▷ 关闭所有车窗。
- ▷ 关闭可倾/滑动式天窗。
- ▷ 启用电动停车制动器。
- ▷ 拔下点火车匙（对于配备保时捷免钥匙进入系统的车辆，关闭点火装置）。
- ▷ 锁止手套箱。
- ▷ 关闭所有储物箱。
- ▷ 从车辆中取出贵重物品、车辆登记文件、电话和房屋钥匙。
- ▷ 使用可收回的行李厢盖盖住行李厢。
- ▷ 关闭尾门。
- ▷ 锁止所有车门。

保养和车辆养护

保养注意事项	217
检查机油油位	219
添加机油	219
洗涤剂	221
更换空气滤清器	221
更换微粒过滤器	221
雨刷器刮片	222
排放控制系统	222
燃油罐	223
加注燃油	224
车辆养护说明	226

保养注意事项

我们建议您让保时捷经销商执行这项工作。经验丰富、经过保时捷培训的维修中心专业人员配备有最新的技术资料和专用工具及设备，能够正确呵护您的保时捷。

但是，如果您选择亲自动手进行车辆保养工作，您必须格外小心。只有这样才能保证操作的可靠性。

保修期内进行不专业的保养操作会导致您失去车辆的保修权利。



危险

吸入有毒废气

废气中含有无色无味的一氧化碳，即使浓度很低依然具有毒性。

- ▷ 在发动机运转的情况下工作时，必须在露天的场所或使用适宜的排气抽吸装置。



警告

存在工作液失火、燃油蒸汽燃爆或爆鸣气体爆炸的风险

- 车辆中的多种工作液都高度易燃，例如燃油、机油和变速箱油。燃油蒸汽可能会引爆。对铅酸蓄电池进行充电时，会产生高度易爆的爆鸣混合气。
- ▷ 请勿在蓄电池或燃油系统附近吸烟，切勿使用明火。还要注意避免在电缆接触等情况下产生火花。
 - ▷ 只能在开阔或通风良好的场地进行车辆作业。



警告

加注的工作液有害

- 机油、制动液或冷却液等补充液对健康是有害的（有毒、有刺激性或腐蚀性）。
- ▷ 请仅在开阔或通风良好的场所对车辆进行操作。
 - ▷ 请将这些工作液存放在儿童无法触及的地方，并正确处理这些工作液。



警告

高温发动机部件和高温冷却液

发动机运转时，发动机及其邻近部件、排气系统以及冷却液会变得非常热。

冷却液箱被加压。如果打开冷却液箱时不够小心，热冷却液可能会突然喷出。

- ▷ 在发动机和排气系统等高温车辆部件附近操作时要小心。
- ▷ 对发动机舱进行操作之前，请务必关闭发动机并使其充分冷却。
- ▷ 发动机未冷却之前，请勿打开储液罐盖。
- ▷ 请仅在**发动机处于冷态**且车辆水平停放时添加冷却液。



警告

散热器风扇、传动皮带或发动机区域内的其他运动部件

在发动机舱内进行操作时，双手、手指、衣物（领带、袖子等）、项链或长发可能会被卷入散热器风扇或传动皮带等运动部件中。

即使发动机已经关闭且点火钥匙已经取下，如果温度过高时，散热器风扇也会开始运转。

- ▷ 在发动机和散热器风扇区域进行操作时要格外小心。散热器和散热器风扇安装在车辆的前部。

- ▷ 应格外小心，确保肢体、衣物或首饰不会卷入散热器风扇、传动皮带或其他运动部件中。



警告

点火系统造成的电击

点火装置打开后，点火系统的所有电缆和导线上都会带有高电压。

- ▷ 对点火系统进行操作时要格外小心。



警告

车辆未充分固定

未经固定或固定不当的车辆可能会意外移动或从提升装置（例如千斤顶或提升平台）上倒下或坠落。

- ▷ 如果您必须在发动机运转时对其进行操作，请务必开启电动停车制动器并将 PDK/Tiptronic S 选档杆移动到位置 **P**。
- ▷ 如果必须在车底进行工作，务必将车辆停放在稳定的支架上。
- ▷ 只能在规定的车底举升点举升车辆。
- ▷ 切勿在车辆升起状态下起动发动机。发动机振动可能会导致车辆坠落。

在测试台上测量

性能测试

保时捷不认可在转鼓测试台上进行的性能测试。

制动测试

制动测试只能在转鼓测试台上执行。

在转鼓测试台上不得超出下列限值：

- 测试速度 7.5 km/h
- 测试持续时间 20 秒

测试电动停车制动器

只有在点火装置打开并且手动变速箱换档杆处于空档位置或 Porsche Doppelkupplung (PDK) 保时捷双离合变速箱 / Tiptronic S 变速箱选档杆处于位置 **N** 时，才能在制动器测试台上进行电动停车制动器测试。

车辆会自动切换至制动器测试台模式，以便进行电动停车制动器测试。

仪表板多功能显示器上显示信息“电动驻车制动器处于维修模式”。

对车辆上的车轮进行平衡调节

在进行车轮平衡调节的过程中，必须升起车辆，车轮必须能够自由转动。

检查机油油位

- ▷ 在加油之前，定期在多功能显示器上检查机油油位。
- ▷ 请参阅第 102 页的“机油油位的显示和测量”章节。

加油量

数据段显示区的最低和最高标记之差大约为 1 升。

显示区的一个数据段相当于大约 0.25 升的加油量。

- ▷ 切勿添加过多机油，超过最高标记。



机油油位警告

机油油位过低时通过多功能显示器上的机油油位警示灯指示。

- ▷ 立即加满机油。
- ▷ 请参阅第 128 页的“警告信息综述”章节。



信息

如果已打开发动机舱盖但未加注机油，则警告信息将只能在至少行驶 10 km 之后再次出现。



警告

散热器风扇、传动皮带或发动机区域内的其他运动部件

在发动机舱内进行操作时，双手、手指、衣物（领带、袖子等）、项链或长发可能会被卷入散热器风扇或传动皮带等运动部件中。即使发动机已经关闭且点火钥匙已经取下，如果温度过高时，散热器风扇也会开始运转。

- ▷ 在发动机和散热器风扇区域进行操作时要格外小心。散热器和散热器风扇安装在车辆的前部。
- ▷ 应格外小心，确保肢体、衣物或首饰不会卷入散热器风扇、传动皮带或其他运动部件中。



警告

高温发动机部件

发动机运转时，发动机及其相邻部件会变得很热。

- ▷ 在发动机舱内进行操作时要格外小心。
- ▷ 对发动机舱进行操作之前，请务必关闭发动机并使其充分冷却。

添加机油

保时捷建议您使用 **Mobil 1**。

适合您车辆的合适机油：

车辆	满足许可 ¹⁾	粘度级别 ²⁾
Panamera (V6)、	保时捷	SAE 0W - 40 ³⁾
Panamera 4 (V6)、	A40	SAE 5W - 40 ⁴⁾
Panamera S、		SAE 5W - 50 ⁴⁾
Panamera 4S、		
Panamera GTS、		
Panamera Turbo、		
Panamera Turbo S		

1) 通常，您可以在机油箱上或零售商公告中找到与制造商许可有关的详细信息。

当前许可状态也可以从保时捷中心获得。

2) SAE 粘度级别 - 示例：SAE 0W - 40，规格 0W = 低温粘度规格（冬季）。

规格 40 = 高温粘度规格。

3) 适合所有温度范围。

4) 适合 -25°C 以上的温度范围。

一定要遵循下列要点:

- 请仅使用经保时捷许可的机油。这是确保最佳和无故障行驶的前提条件。
- 定期更换机油是保养工作的一部分。重要的是遵守《保修和保养手册》中规定的技术保养周期，特别是机油更换周期。
- 经保时捷许可的机油可以相互混合。
- 保时捷发动机不能使用任何机油添加剂。
- 发动机舱内有一个标签，上面列出了适合发动机的机油信息。

保时捷中心将乐于为您提供适当的建议。

警告 机油起火

如果机油接触到高温的发动机零件，可能会点燃。

- ▷ 添加机油时要格外小心。
- ▷ 只能在发动机停机且点火装置关闭的情况下加注机油。
- ▷ 请参阅第 217 页的“保养注意事项”章节。

注意

如果机油接触到传动皮带，则存在损坏的风险。

- ▷ 添加机油时要格外小心。
- ▷ 请参阅第 217 页的“保养注意事项”章节。

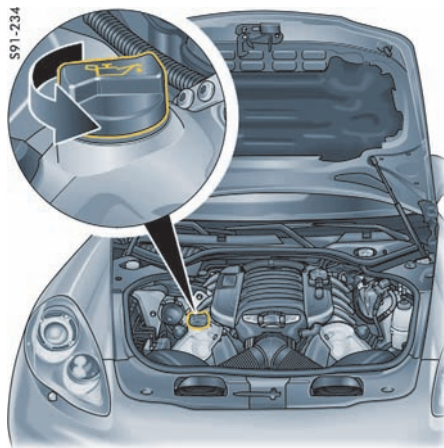

机油加注点（非 Panamera S Hybrid）

1. 在打开发动机舱盖之前，先读取多功能显示器上的油位值。

有关机油油位测量的信息：

- ▷ 请参阅第 102 页的“机油油位的显示和测量”章节。
2. 打开发动机舱盖。
 3. 拧下机油注油孔盖（图示）。
 4. 按照多功能显示器上显示的量添加机油。多功能显示器上机油油位表的一个数据段相当于大约 0.25 升的加注量。
 5. 小心盖好机油注油孔盖。

信息

打开发动机舱盖后，至少行驶 10 km 之后才能测量机油油位。

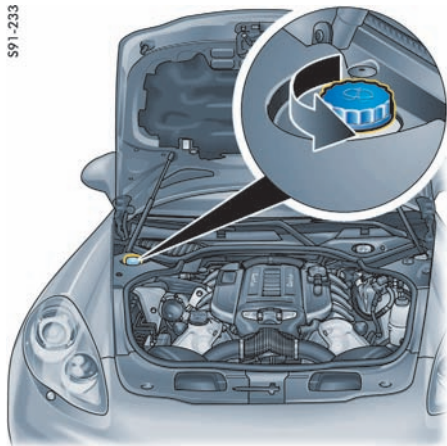

洗涤剂

请遵循下列要点：

- ▷ 根据不同的季节，按照正确的混合比将水与相应的添加剂（车窗清洁剂浓缩液、防冻液）相混合。

夏季加水 + 车窗清洁剂浓缩液，遵循容器上规定的混合比。

冬季加水 + 防冻液 + 车窗清洁剂浓缩液，遵循容器上规定的混合比。

请务必遵循所使用添加剂容器上的说明进行操作。

- ▷ 只能使用满足下列要求的车窗清洁剂浓缩液：
 - 稀释度 1:100
 - 无磷
 - 适用于塑料大灯灯罩

我们建议您使用保时捷认可的车窗清洁剂浓缩液。保时捷中心将乐于为您提供适当的建议。挡风玻璃、后窗和大灯的洗涤剂储液罐位于发动机舱中左后侧（蓝色螺旋帽）。



警告信息

如果洗涤剂液位过低，则多功能显示器上会出现警告信息。

- ▷ 去最近的维修站添加洗涤剂。
- 在这种情况下，剩余的洗涤剂只有约 1 升。最大加注量约为 5.5 升。

添加洗涤剂

1. 打开洗涤剂储液罐上的盖。
2. 添加洗涤剂。
3. 小心地盖上盖子。

更换空气滤清器

定期更换滤芯是保养工作的一部分。

- ▷ 在多尘条件下行驶时，应更频繁地清洁滤芯，并在必要时进行更换。
- ▷ 请参阅第 217 页的“保养注意事项”章节。

更换微粒过滤器

定期更换过滤器是保养工作的一部分。

滤清器中灰尘过多将会导致空气流量降低，例如车窗可能起雾。

- ▷ 更换过滤器。
- 请向合格的专业维修中心咨询。我们建议您让保时捷中心执行这项工作，因为他们拥有经过培训的维修中心专业人员，并且备有必要的零件和工具。



信息

微粒过滤器可确保进入乘客舱的新鲜空气几乎不含灰尘和花粉。

- ▷ 如果外界空气被废气烟尘所污染，请按下空气再循环按钮。

雨刷器刮片

保养注意事项

状况良好的雨刷器刮片对于获得清晰的视野至关重要。

- ▷ 每年应更换两次雨刷器刮片（冬季之前和之后），或是在雨刷器性能下降或刮片损坏之时更换。
- ▷ 请参阅第 229 页的“挡风玻璃雨刷器刮片的养护”章节。

注意

如果意外折回雨刷器臂或雨刷器刮片冻住，则存在损坏的风险。

- ▷ 更换雨刷器刮片时务必将雨刷器臂可靠固定。
- ▷ 在将雨刷器刮片从挡风玻璃上提起前应先解冻。

- ▷ 定期使用车窗清洁剂清洁雨刷器刮片，特别是在洗车装置中洗完车后。

我们建议您使用保时捷车窗清洁剂。如果雨刷器刮片严重脏污（例如粘有昆虫残渍），可以用海绵或布清洁。

如果雨刷器刮片颤抖或发出尖锐噪声，可能是由以下情况导致的：

- 在自动洗车装置内清洗车辆后，可能会有蜡质残留物粘附在挡风玻璃上。这些蜡质残留物可以使用车窗清洁剂浓缩液去除。
- 雨刷器刮片可能已损坏或磨损。
- ▷ 立即更换损坏的雨刷器刮片。
- ▷ 请参阅第 221 页的“洗涤液”章节。

更换雨刷器刮片

- ▷ 请阅读雨刷器刮片制造商提供的单独说明。
- ▷ 我们建议您让保时捷中心更换雨刷器刮片。

注意

如果雨刷器刮片未正确更换，则存在损坏的风险。

如果雨刷器刮片未正确更换，则车辆移动时它们可能会松动。

- ▷ 检查雨刷器刮片是否可靠入位。
雨刷器刮片必须正确卡入雨刷器臂中。

排放控制系统

为确保排放控制系统（三元催化器、氧传感器和电子控制单元）的效率，

- 请务必遵守技术保养周期
- 对于 Panamera (V6)、Panamera 4 (V6)、Panamera S、Panamera 4S、Panamera S Hybrid、Panamera Turbo 和 Panamera Turbo S，**仅使用不含金属添加剂的无铅燃油。**



信息

空燃混合气的错误配制可能会导致三元催化器过热，从而导致损毁。



警告

靠近排气系统的易燃材料

发动机运转时，排气系统会很热。排气系统附近的易燃物可能会着火。

行驶时排气系统区域内的附加防锈保护剂或车底密封剂会很烫并可能引起火灾。

- ▷ 请勿在排气歧管、排气管、三元催化器或隔热板上或其周围喷涂额外的车底密封剂或防锈保护剂。行驶途中，这些保护材料可能会发生过热并燃烧。
- ▷ 在驾驶及停放车辆时，不要使高温排气系统接触到干草或树叶等易燃物。

注意

存在排放控制系统损坏的风险。

- ▷ 如果发动机无法启动，应避免频繁和长时间地操作起动机。
- ▷ 如果行驶中发生熄火（可通过发动机不平稳运转或功率不足确定），应立即排除故障。请向合格的专业维修中心咨询。我们建议您让保时捷中心执行这项工作，因为他们拥有经过培训的维修中心专业人员，并且备有必要的零件和工具。
- ▷ 燃油油位警示灯亮起后，应避免进行高速转弯。
- ▷ 切勿将燃油用尽。
- ▷ 配备 Porsche Doppelkupplung (PDK) 保时捷双离合变速箱或 Tiptronic S 变速箱的车辆不能牵引启动或推车启动，切勿进行这种尝试，否则变速箱有严重损坏的风险。

燃油罐



警告

携带燃油罐

如果燃油罐在事故中损坏，则燃油可能会泄漏并着火。

- ▷ 请勿带着油罐行车。
- ▷ 遵守相关法律。



警告

吸入燃油蒸汽

燃油蒸汽有害健康。

- ▷ 请勿带着油罐行车。



警告

车速不当

加注燃油

当点火装置打开时，仪表板上将会显示燃油油位。

▷ 请参阅第 95 页的“燃油表”章节。



警告

加油时存在发生火灾的风险

燃油高度易燃，可能会爆燃或爆炸。

▷ 处理燃油时禁止点火、明火和吸烟。



警告

燃油蒸汽以及皮肤接触燃油

燃油和燃油蒸汽有害健康。

▷ 请勿吸入燃油蒸气。

▷ 避免接触到皮肤或衣物。

汽油

要避免发动机损坏或催化转换器和氧传感器功能的永久损坏，**仅可使用无金属添加剂的无铅燃油。**

使用**辛烷值为 98 RON/88 MON (混合动力：RON 95/MON 85) 且不含金属添加剂的无铅燃油**，可使发动机实现设计的最佳性能和最低耗油量。保时捷也承认无法保证这些燃油的供应。

如果使用辛烷值**至少为 95 RON/85 MON (混合动力：低于 RON 95/MON 85) 且不含金属添加剂的无铅燃油**，则发动机的爆震控制会自动适应点火正时。

使用辛烷值低于 95 RON/85 MON 且不含金属添加剂的无铅燃油可能会降低发动机功率，并增加耗油量。

▷ 避免以高发动机转速驾驶。

▷ 务必使用当地市场中级别最高且不含金属添加剂的无铅燃油。

▷ 切勿驾驶到油箱变干。

乙醇含量高达 10% 的燃油适用于发动机工作。

使用含乙醇的燃油会导致耗油量增加。

严禁使用含甲醇的燃油。



信息

有关燃油品质的信息通常可以在油泵上找到。如果没有找到，可以向加油站工作人员咨询。

如果无法提供推荐的燃油，

在紧急情况下也可以使用普通无铅汽油 (91 RON/82.5 MON)。

不过，这会降低性能并增加耗油量。

▷ 使用普通无铅燃油 (91 RON/82.5 MON) 时请避免全油门行驶。

某些国家 / 地区的燃油品质可能不能满足要求，这可能导致进气门周围焦化。

在这种情况下，经向保时捷中心咨询后，可在燃油中混合保时捷销售及推荐的添加剂。

保时捷零件号 000 043 206 89。

▷ 请遵循容器上规定的说明和混合比。

重要的是遵守《保修和保养手册》中规定的技术保养周期，特别是机油更换周期。

i 信息

在某些情况下，燃油的含硫量可能较高。因此在特定的行驶状况下，发动机内的燃烧会产生异味（所谓的“臭鸡蛋味”）。这是硫化氢（ H_2S ）的特性。

保时捷不对此特性负责，而且出现此特性并不代表车辆出现故障。

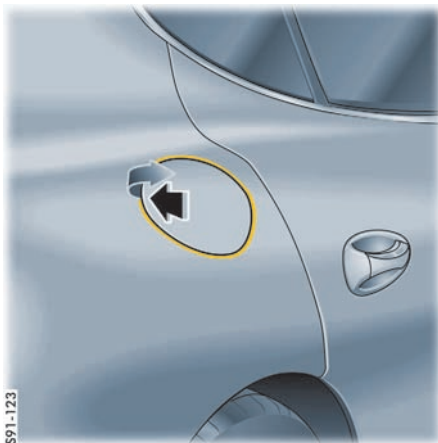

加油

1. 关闭发动机并关闭点火装置。
2. 按下加油口盖的后部，打开加油口盖（箭头）。
车辆必须处于解锁状态。

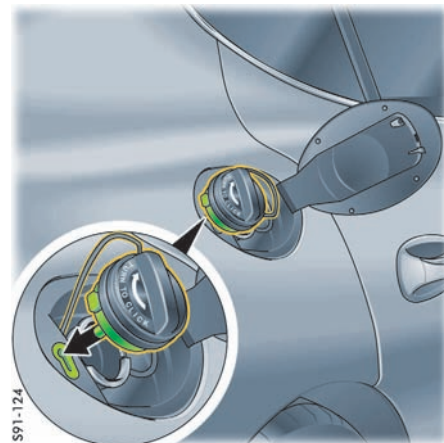

3. 缓慢打开并取下油箱盖。
将油箱盖放到支架中（箭头）。
4. 如有必要，添加保时捷推荐的燃油添加剂。
5. 将加油泵喷嘴完全插入加油口。加油泵喷嘴的手柄必须指向下方。

6. 操作加油泵喷嘴，向油箱中加注燃油。一旦正确操作的自动加油泵喷嘴停止加油后，请勿再加入更多的燃油。燃油可能会喷出或在受热后流出。
7. 加完油后请立即将油箱盖装回，关闭至听到并感觉到锁止为止。
8. 闭合加油口盖并按压加油口盖的后部，直至其牢固接合。

i 信息

如果加油口盖丢失，则仅可使用原装配件将其更换。

注意

接触到燃油有导致装饰膜损坏的风险。
如果接触到燃油，则装饰箔可能会褪色。
▷ 立即擦去溅出的燃油。

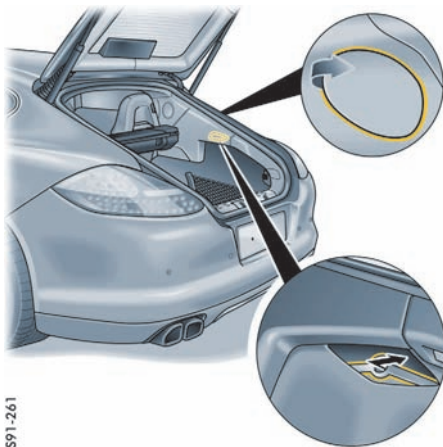

S91-261

加油口盖紧急操作

如果电动解锁机构出现故障，则可以按照下列方法打开加油口盖：
▷ 沿箭头方向拉动右侧行李厢饰板后方的紧急释放机构。
加油口盖将会弹开。

车辆养护说明

定期、专业的养护有助于您的保时捷保值，同时也是您保持车辆保修权利的前提条件。

您可以在保时捷中心处获得单独或成套的适用养护产品。

- ▷ 遵守养护产品包装上的使用说明。
- ▷ 将养护产品存放在儿童无法触及的地方。
- ▷ 务必正确处理养护产品。

为了确保对车辆状况进行专业的检查，保证保修权利在整个期限内都一直有效，每家保时捷中心都会检查车辆养护的水平并书面记录养护结果。为此，保时捷中心会出具一份车况报告，并在《保修和保养手册》的“长期质保车况报告”中进行确认。

高压清洗设备、蒸汽清洗机



警告

清洁不当

高压清洗设备和蒸汽清洗机可能会损坏下列部件：

- 轮胎
- 标志、徽标
- 涂漆面
- 发电机、气门室盖
- 发动机舱内的电气部件和电气插头
- 停车辅助系统传感器
- 自适应巡航定速控制系统的雷达传感器
- 倒车摄像头
- ▷ 务必阅读设备制造商提供的操作说明。
- ▷ 进行清洗之前，请务必盖好制动液储液罐盖。切勿将清洗喷嘴直接对准盖子。
- ▷ 当用扁平喷嘴或所谓的“强力旋转喷嘴”进行清洗时，应保持最小 50 cm 的距离。
- ▷ 切勿使用带有圆形喷嘴的高压清洗设备或蒸汽清洗机。
- ▷ 装有圆形喷嘴的高压清洗装置或蒸汽清洗机 会损坏您的车辆。轮胎特别容易受到损坏。
- ▷ 请勿将清洗喷嘴直接对准上述任何部件。

装饰膜

注意

使用高压清洗设备或蒸汽清洗机时，存在由于装饰膜脱落而造成损坏的风险。

- ▷ 请勿使用高压清洗设备或蒸汽清洗机清洁装饰膜。

车门锁的养护

- ▷ 为防止车门锁在寒冷季节冻结，在清洗车辆时应使用合适的胶带遮挡锁芯柱。

如果车门锁仍然冻结，可使用普通的除冰器解冻。许多情况下，经过适当加热的钥匙也能起到同样的作用。

- ▷ 切勿用力过大。

车辆清洗

保护车辆免受环境侵蚀的最好方法是经常清洗和保护。

路盐、道路灰尘、工业粉尘、昆虫残渍、鸟粪以及树木分泌物（例如树胶、花粉）等等在车身上存留的时间越长，它们对车辆的有害影响越严重。

为确保彻底清洗车辆并且不损坏漆面，应遵守以下几点：

- ▷ 最迟在冬季过后，应该彻底清洗车辆底部。
- ▷ 请仅在专门的洗车场所洗车，以免烟灰、油脂、机油和重金属污染环境。
- ▷ 深色车漆较易产生划痕，需要特别小心地呵护。与浅色车漆相比，深色车漆表面会使得即使最轻微的表面污点（划痕）也更加明显。
- ▷ 请勿在直接阳光照射下或在车身尚热的时候清洗您的保时捷。
- ▷ 手工清洗时，请使用洗车液、足量的水以及软海绵或清洗刷。我们建议使用保时捷洗车液。

- ▷ 洗车时，请先将漆面彻底润湿，并将厚厚的灰尘冲洗掉。
- ▷ 洗完车后，用水将车彻底冲洗一遍，并用麂皮擦干。
请勿使用清洁挡风玻璃和车窗的麂皮擦拭漆面。



警告

制动盘上有水膜

离开洗车装置后，制动作用会有所延迟，因此可能需要增大踩踏力。

- ▷ 清洗车辆之后，应检查制动器和转向系统。
- ▷ 与前车保持较远的距离，以一定的时间间隔反复踩下制动器，使之“变干”。在进行制动操作时，确保不会影响车后的交通。

在洗车装置中清洗

选装的附加部件或伸出到车辆轮廓以外的部件可能会因洗车装置设计结构的局限而受到损坏。

以下零件受损风险特别大：

- 挡风玻璃雨刷器和后雨刷器（务必将其关闭 - 雨刷器操纵杆处于位置 **0** - 以防其在间歇或传感器操作模式下意外刮扫）。
- 车外后视镜（务必折合）。
- 外部天线（务必拧下）。
- 车顶运输系统（务必完全拆下）。
- 扰流板。
- 车轮（轮辋越宽、轮胎高度越低，损坏的风险就越大）。
- 高光车轮（为了避免这种车轮被划伤，请勿用洗车装置的车轮清洗刷进行清洗）。
- ▷ 在使用自动洗车装置之前，请向操作者咨询。
- ▷ 必须手工清洗并擦亮洗车装置无法洗到的所有部位，例如门缝和罩盖的缝隙或门槛。

车漆养护

为以最佳方式保护车漆，使其免受机械及化学损伤，应该

- 定期进行保养
- 必要时抛光
- 清除斑点和污渍
- 修复损坏的漆面。



信息

- ▷ 切勿用干布擦拭落满灰尘的车辆，否则，灰尘微粒会损坏漆面。
- ▷ 请勿使用保护剂或抛光剂处理哑光漆部件，否则哑光效果将会消失。

防护

随着时间的推移，车漆表面会由于风化作用变得逐渐黯淡。

- ▷ 定期保养车漆。
- ▷ 在清洗车辆后涂上车漆防腐剂并均匀抛光，以保护漆面。

由此可保持漆面的光泽和弹性，防止灰尘附到漆面上，并防止工业粉尘渗入车漆。

抛光

只有当无法再用保护剂维持原有光泽时，才需要对车漆进行抛光以清洁漆面。

我们建议您使用保时捷车漆抛光剂。

清除斑点和污渍

- ▷ 应尽快使用除虫剂将柏油溅点、机油污渍、昆虫残渍等去除，这些物质留存时间过长会使车漆脱色。
- ▷ 随后小心清洗处理过的区域。

修复车漆的微小损伤

- ▷ 必须在腐蚀发生之前立即修复车漆的微小损伤（裂纹、划痕或石击损伤）。
请向合格的专业维修中心咨询。我们建议您让保时捷中心执行这项工作，因为他们拥有经过培训的维修中心专业人员，并且备有必要的零件和工具。

如果已经有腐蚀迹象，则必须将腐蚀部位彻底清除。然后在这些部位涂上防腐蚀底漆，最后再喷涂面漆。

车漆数据可以在车辆数据活页上找到。

- ▷ 请参阅第 277 页的“车辆识别号”章节。

清洁发动机舱

注意

存在损坏发电机、电气部件和插头、涂漆面和气门室盖等部件的风险。

- ▷ 切勿使用带有圆形喷嘴的高压清洗设备。
- ▷ 请务必保持至少 50 cm 的距离。
- ▷ 使用高压清洗设备洗车之前，请务必盖上制动液储液罐盖。切勿将清洗喷嘴直接对准盖子。
- ▷ 盖住火花塞轴。
- ▷ 请勿将清洗喷嘴直接对准上述任何部件。

清洁车窗

- ▷ 使用车窗清洁剂定期对所有车窗内外进行清洁。
我们建议您使用保时捷车窗清洁剂。
- ▷ 请勿使用擦拭车漆表面的麂皮擦拭车窗。
残留的防腐剂会降低透明度。
- ▷ 用除虫剂去除昆虫残渍。



信息

前侧窗上带有防水（疏水）涂层，可以防止车窗脏污。

这种涂层会自然磨损，可以更新。

- ▷ 请向合格的专业维修中心咨询。我们建议您让保时捷中心执行这项工作，因为他们拥有经过培训的维修中心专业人员，并且备有必要的零件和工具。

挡风玻璃雨刷器刮片的养护

状况良好的挡风玻璃雨刷器刮片对于确保视野清晰至关重要。

- ▷ 请参阅第 222 页的“雨刷器刮片”章节。
- ▷ 每年应更换两次雨刷器刮片（冬季之前和之后），或是在雨刷器性能下降或刮片损坏之时更换。
- ▷ 定期使用车窗清洁剂清洁雨刷器刮片，特别是在洗车装置中洗完车后。
我们建议您使用保时捷车窗清洁剂。
如果雨刷器刮片严重脏污（例如覆有昆虫残渍），则可以使用海绵或布清洁。

如果雨刷器刮片颤抖或发出尖锐噪声，可能是由以下情况导致的：

- 在自动洗车装置内清洗车辆后，可能会有蜡质残留物粘附在挡风玻璃上。这些蜡质残留物可以使用车窗清洁剂浓缩液去除。
- ▷ 请参阅第 221 页的“洗涤液”章节。
- 雨刷器刮片可能已损坏或磨损。
- ▷ 立即更换损坏的雨刷器刮片。

维修车身底部保护装置

车底密封为车底提供永久性的保护，抵御化学和机械作用的影响。但在日常使用中，这一保护层难免会遭到损坏。

- ▷ 因此，应定期到合格的专业维修中心对车底进行检查并修复。



警告

靠近排气系统的易燃材料

行驶时排气系统区域内的附加防锈保护剂或车底密封剂会很烫并可能引起火灾。

- ▷ 请勿在排气歧管、排气管、三元催化器或隔热板上或其周围喷涂额外的车底密封剂或防锈保护剂。

清洁大灯、车灯、车内和车外塑料部件、粘性薄膜、自适应巡航定速控制系统的雷达传感器和倒车摄像头

请遵循下列要点：

- ▷ 请仅使用清水和少量的洗涤液或车内车窗清洁剂清洁大灯、车灯、塑料部件和塑料表面。使用软海绵或柔软的无绒布。



信息

车内车窗清洁剂还可用于清洁塑料表面（务必阅读容器上的清洁说明）。

我们建议您使用保时捷车内车窗清洁剂。

- ▷ 轻柔地擦拭表面，不要施加过大的压力。
- ▷ 在润湿前请勿清洗。
- ▷ 切勿使用其他化学清洁剂或溶剂。
- ▷ 用清水冲洗清洁后的表面。

合金车轮

切勿让金属微粒（例如制动尘埃中的黄铜或铜微粒）在合金车轮上存留过长的时间。

这种接触腐蚀会造成点蚀。



信息

能够清除氧化物或 pH 值不恰当的清洁剂（例如通常用于其他金属以及机械工具和产品的清洁剂）会破坏氧化层，因此并不适用。

- ▷ 请仅使用合金车轮清洁剂（pH 值为 9.5）。其他 pH 值的产品可能会破坏车轮上的保护层。

我们建议您使用保时捷合金轮辋清洁剂。

- ▷ 如有可能，请用海绵或清洗刷每两周清洁一次车轮。如车轮在路盐、沙砾或工业粉尘路况下行驶，必须每周清洗一次。

- ▷ 在清洗干净后，每三个月在车轮上涂上车蜡或抹上无酸油脂（例如凡士林）。用软布将润滑脂涂抹均匀。
- ▷ 请参阅第 228 页的“在洗车装置中清洗”章节。



警告

制动盘上存在一层清洁剂

如果清洗剂（例如轮辋清洁剂）接触到制动盘，制动盘上形成的清洁剂膜会减弱制动效果。

- ▷ 确保没有清洁剂接触到制动盘。
- ▷ 清洁剂接触到制动盘后，请使用强力喷水嘴彻底清洗制动盘。
- ▷ 通过施加制动使制动盘变干，在此过程中，请注意后方的道路使用者。

不锈钢尾管

不锈钢尾管可能因脏污、过热及燃烧残留物的影响而脱色。

可以使用市售的金属抛光膏或金属上光剂重新恢复其原有的光泽。

清洁车门、车顶、发动机舱盖和车窗密封件

注意

车门内侧密封件上的润滑剂涂层可能会由于使用不适宜的清洗剂和养护剂而受到损伤。

- ▷ 请勿使用任何化学清洁剂或溶剂。
 - ▷ 请勿使用任何防腐剂。
-
- ▷ 定期用温热的肥皂水清洗所有密封件上的污垢（例如磨屑、灰尘、路盐）。
 - ▷ 如果存在霜冻的危险，可以将车门外侧密封件和发动机舱盖密封件涂上适当的养护产品，保护其不被冻住。

真皮养护

真皮的天然表面，例如褶皱、疤痕、虫咬痕迹、结构差异以及色度和纹理的轻微差别，都是高品质天然真皮产品的魅力所在。

请遵循下列养护说明：

注意

采用不适当的清洁剂和养护剂以及不适当的处理方式会对真皮造成损伤。

- ▷ 切勿使用腐蚀性清洁剂或硬质清洁用品！
- ▷ 确保不会浸湿多孔真皮的背面。
- ▷ 务必尽快清除落在真皮上的水滴。

- ▷ 定期清洁所有类型的真皮，用一块柔软、潮湿的白色羊毛织物或市售微纤维布去除细微的灰尘。
- ▷ 使用真皮清洁剂去除严重的脏污（不包括水渍或湿斑）。请务必阅读包装上的说明。我们建议您使用保时捷真皮养护液。
- ▷ 清洁后的真皮只需使用真皮养护产品进行养护。我们建议您使用保时捷真皮养护液。

具有座椅通风功能的座椅

水渍或湿斑的养护说明

雨水或湿气会在多孔真皮上留下污渍。

清除水渍或湿斑

前提条件：

- 必须关闭座椅加热和座椅通风功能。
- 不受阳光直射。
- 不要使用真皮清洁剂或养护产品清除水渍或湿斑。
- ▷ 用吸水海绵和蒸馏水擦拭整个座椅或靠背表面。确保不会浸湿多孔真皮的背面。

- ▷ 在不受阳光直射的情况下，让座椅罩在室温下完全晾干。
请勿通过开启座椅加热和通风功能来使座椅罩变干。
- ▷ 变干后，用干的无绒布擦拭座椅罩。

清洁地毯、地板垫

- ▷ 使用真空吸尘器或刷子（不要太软）进行清洁。
- ▷ 严重的尘垢和污点可使用除污剂清除。
我们建议您使用保时捷除污剂。

为了保护地毯，保时捷附件系列中提供了可适宜固定的正确尺寸的地板垫。

警告 踏板受阻碍

- 不合适或未正确固定的地板垫可能会限制踏板行程或干扰踏板操作。
- ▷ 地板垫不得阻碍踏板的行程。
正确固定地板垫，请勿将其松散地铺在地板上。

清洁安全气囊护盖

危险 清洁不当

在安全气囊区域内进行不适当的清洁操作可能会损坏安全气囊系统。发生事故时，可能无法触发安全气囊系统。

- ▷ 不要对任何单个部件进行任何改装，例如方向盘上的软垫盖、仪表板底部、前排座椅、车顶柱、车顶衬里以及座椅靠背周围的后部车内饰板。
- ▷ 请让保时捷中心对这些部件进行清洁。

清洁织物衬里

- ▷ 立柱、车顶衬里和遮阳板等处的织物衬里仅可使用合适的清洁剂或合适的干泡沫以及软刷进行清洗。

Alcantara 面料的养护

请勿使用真皮养护产品清洁 Alcantara 面料。对于定期养护，用软毛刷清洁座椅罩就足够了。清洁时，严重的磨损或摩擦会造成永久性的表面改变。

轻微脏污时的清洁

- ▷ 使用水或中性肥皂溶液浸湿软布，然后将污垢擦除。

严重脏污时的清洁

- ▷ 用温水或稀石油溶剂油将软布浸湿，然后由外及里轻擦污垢处。

清洁安全带

- ▷ 使用温和的清洁剂清洁脏污的安全带。
- ▷ 干燥期间应避免阳光直射。
- ▷ 请仅使用适当的清洗剂。
- ▷ 请勿将安全带染色或漂白。
安全带的纤维强度可能会因此降低，从而影响安全性。

保时捷车辆的闲置

如果您要将保时捷车辆长时间闲置，我们建议您与保时捷中心联系。他们将乐于为您提供必要的正确操作，例如防腐蚀保护、养护、维护和存放等。

- ▷ 请参阅第 258 页的“蓄电池 (12 V)”章节。

有关断开蓄电池时锁止车辆的信息：

- ▷ 请参阅第 24 页的“并非所有车门都锁止”章节。

小修

小修注意事项	235
检查冷却液液位及添加冷却液	237
制动液	239
助力转向	239
轮胎和车轮	240
车轮螺栓	247
瘪气轮胎	248
厚垫片	250
电气系统	252
蓄电池 (12 V)	258
外部电源, 跨接起动	261
更换车钥匙 (遥控器) 电池	263
更换灯泡	263
大灯	264
侧面转向指示灯	268
牌照灯	269
更换发光二极管和长寿命灯泡	269
大灯调节	269
左侧通行改为右侧通行时的大灯切换	270
牵引和牵引起动	271
灭火器	274

小修注意事项

我们建议您选择保时捷中心执行这项工作。经验丰富、经过保时捷培训的维修中心专业人员配备有最新的技术资料和专用工具及设备，能够正确呵护您的保时捷。

但是，如果您选择亲自动手进行车辆保养工作，您必须格外小心。只有这样才能保证操作的可靠性。

保修期内进行不专业的保养操作会导致您失去车辆的保修权利。

信息

更换车轮所需的工具（例如千斤顶、车轮螺栓扳手、辅助装配工具）不作为标准装备随车提供。保时捷中心将乐于为您提供适当的建议。

信息

某些国家/地区要求随车携带其他工具和专用零配件。在驶入其他国家/地区之前，请进行相关咨询。



危险

吸入有毒废气

废气中含有无色无味的一氧化碳，即使浓度很低依然具有毒性。

- ▷ 在发动机运转的情况下工作时，必须在开放的场所或使用适宜的排气抽吸装置。



警告

存在工作液失火、燃油蒸汽燃爆或爆鸣气体爆炸的风险

车辆中的多种工作液都高度易燃，例如燃油、机油和变速箱油。燃油蒸汽可能会引爆。对铅酸蓄电池进行充电时，会产生高度易爆的爆鸣混合气。

- ▷ 请勿在蓄电池或燃油系统附近吸烟，切勿使用明火。还要注意避免在电缆接触等情况下产生火花。
- ▷ 只能在开阔或通风良好的场地进行车辆作业。



警告

加注的工作液有害

机油、制动液或冷却液等补充液对健康是有害的（有毒、有刺激性或腐蚀性）。

- ▷ 请仅在开阔或通风良好的场所对车辆进行操作。
- ▷ 请将这些工作液存放在儿童无法触及的地方，并正确处理这些工作液。



警告

高温发动机部件和高温冷却液

发动机运转时，发动机及其邻近部件、排气系统以及冷却液会变得非常热。

冷却液箱被加压。如果打开冷却液箱时不够小心，热冷却液可能会突然喷出。

- ▷ 在发动机和排气系统等高温车辆部件附近操作时要小心。
- ▷ 对发动机舱进行操作之前，请务必关闭发动机并使其充分冷却。
- ▷ 发动机未冷却之前，请勿打开储液罐盖。
- ▷ 请仅在**发动机处于冷态**且车辆水平停放时添加冷却液。



警告

散热器风扇、传动皮带或发动机区域内的其他运动部件

在发动机舱内进行操作时，双手、手指、衣物（领带、袖子等）、项链或长发可能会被卷入散热器风扇或传动皮带等运动部件中。

即使发动机已经关闭且点火钥匙已经取下，如果温度过高时，散热器风扇也会开始运转。

- ▷ 在发动机和散热器风扇区域进行操作时要格外小心。散热器和散热器风扇安装在车辆的前部。

- ▷ 应格外小心，确保肢体、衣物或首饰不会卷入散热器风扇、传动皮带或其他运动部件中。

警告

点火系统造成的电击

点火装置打开后，点火系统的所有电缆和导线上都会带有高电压。

- ▷ 对点火系统进行操作时要格外小心。

警告

车辆未完全固定

未经固定或固定不当的车辆可能会意外移动或从提升装置（例如千斤顶或提升平台）上倒下或坠落。

- ▷ 如果您必须在发动机运转时对其进行操作，请务必开启电动停车制动器并将 PDK/Tiptronic S 选档杆移动到位置 P。
- ▷ 如果必须在车底进行工作，务必将车辆放在稳定的支架上。
- ▷ 只能在规定的车底举升点举升车辆。
- ▷ 切勿在车辆升起状态下启动发动机。发动机振动可能会导致车辆坠落。

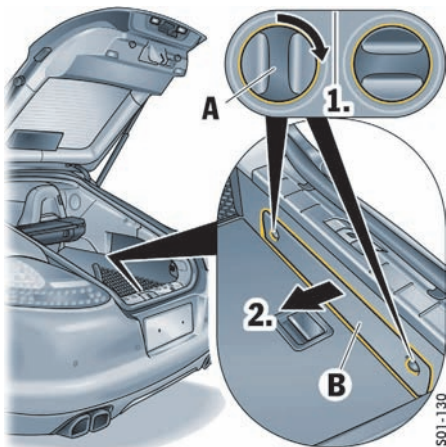

警示三角标牌、急救包 (非 Panamera S Hybrid)

警示三角标牌和急救包一起存放在行李厢中装载槛下的储物箱内。

1. 将两个扭转锁 A 旋转 90°。
2. 拆下护盖 B。

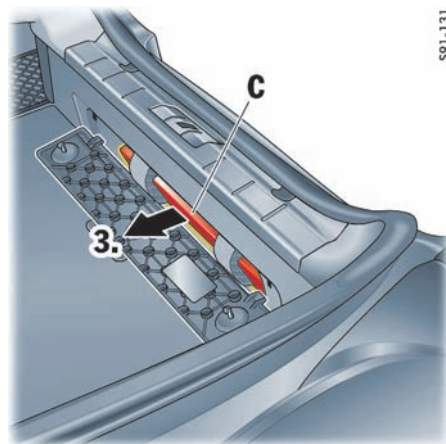

3. 取出装有急救包和 / 或警示三角标牌的组合包 C。



信息

- ▷ 立即更换从急救包中取出的物品和任何过期的物品。

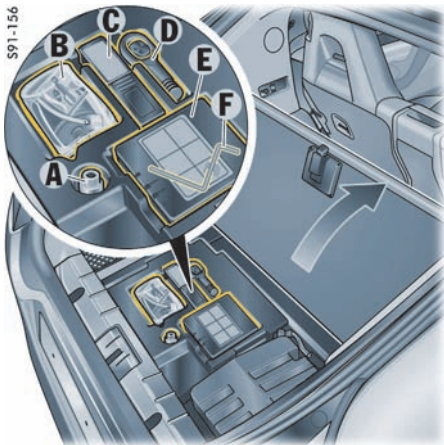

工具包（非 Panamera S Hybrid）

工具包存放在行李厢地板下方左侧。

工具包中包含下列物品：

- A 用于安全车轮螺栓的套筒扳手
- B 补胎胶
- C 工具箱
- D 牵引凸耳
- E 充气泵
- F 用于可倾 / 滑动式天窗紧急操作的六角扳手
（在充气泵下方）

i 信息

更换车轮所需的工具（例如千斤顶、车轮螺栓扳手、辅助装配工具）不作为标准装备随车提供。保时捷中心将乐于为您提供适当的建议。

检查冷却液液位及添加冷却液

冷却液提供全年防腐蚀保护和低至 -35°C （北欧国家为 -40°C ）的防冻保护。定期检查冷却液液位是保养工作的一部分。只有仪表板的多功能显示器上出现相应的警告信息时，才须检查冷却液液位。

- ▷ 请参阅第 128 页的“警告信息综述”章节。
- ▷ 仅使用经保时捷认可的防冻液。

当仪表板的多功能显示器上出现警告信息时，检查冷却液液位：

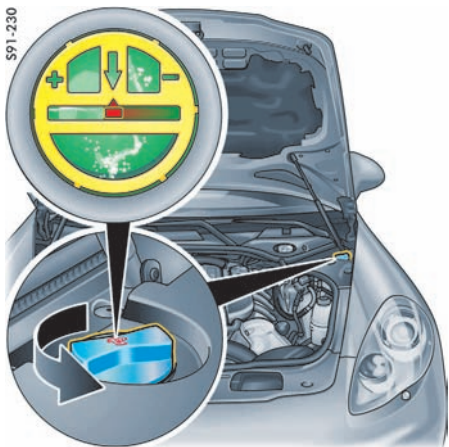

警告

冷却液温度很高

发动机运转时，冷却液会很热。冷却液箱被加压。如果打开冷却液箱时未多加小心，高温冷却液可能会突然喷出。

- ▷ 发动机未冷却之前，请勿打开储液罐盖。
- ▷ 请仅在**发动机处于冷态**且车辆水平停放时添加冷却液。

1. 小心地打开储液罐盖，释放多余的压力。然后将盖子完全拧下。

2. 读取发动机冷却液液位。
当**发动机处于冷态**且车辆水平停放时，红色显示（**图示**）必须在正号和负号标记之间的箭头下方。
3. 如有必要，加注冷却液。
请仅添加防冻液和水的等比例混合液。
冷却液内的防冻液：
50%含量能提供低至 -35°C 的防冻保护。
当红色显示位于正号标记下方时，达到最大加注液位。
加注不要超过正号标记。
4. 将盖拧到储液罐上关闭，直到其牢固锁止。
5. 检查冷却系统。
请向合格的专业维修中心咨询。我们建议您让保时捷中心执行这项工作，因为他们拥有经过培训的维修中心专业人员，并且备有必要的零件和工具。



信息

如果在紧急情况下添加了纯水，则事后必须对混合比进行调整。

冷却液明显损失表示冷却液系统发生泄漏。

- ▷ 必须立即排除故障原因。请向合格的专业维修中心咨询。我们建议您让保时捷中心执行这项工作，因为他们拥有经过培训的维修中心专业人员，并且备有必要的零件和工具。

散热器风扇

散热器和散热器风扇安装在车辆的前部。

警告

散热器风扇、传动皮带或发动机区域内的其他运动部件

在发动机舱内进行操作时，双手、手指、衣物（领带、袖子等）、项链或长发可能会被卷入散热器风扇或传动皮带等运动部件中。

即使发动机已经关闭且点火钥匙已经取下，如果温度过高时，散热器风扇也会开始运转。

- ▷ 在发动机和散热器风扇区域进行操作时要格外小心。散热器和散热器风扇安装在车辆的前部。
- ▷ 应格外小心，确保肢体、衣物或首饰不会卷入散热器风扇、传动皮带或其他运动部件中。

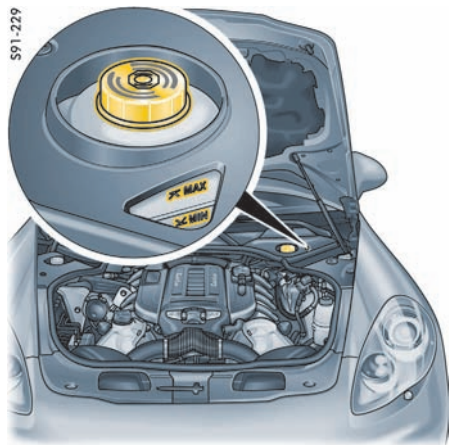

制动液

定期检查制动液是保养工作的一部分。

液位应始终保持在 MIN 和 MAX 标记之间。

由于磨损和盘式制动器的自动调节可能会造成液位轻微下降，这属于正常现象。

但是，如果液位明显下降或降至 MIN 标记以下，则说明制动系统可能发生泄漏。

- ▷ 立即检查制动系统。请向合格的专业维修中心咨询。我们建议您让保时捷中心执行这项工作，因为他们拥有经过培训的维修中心专业人员，并且备有必要的零件和工具。

更换制动液

在使用过程中，制动液会从空气中吸收水分。吸收的水分可能会影响制动效果。

- ▷ 因此，按照《保修和保养手册》中规定的更换周期对制动液进行更换是十分重要的。

(i) 警示灯和警告信息

如果踏板行程超过正常值，则仪表板上的警示灯和多功能显示器上的警告信息将会警示您制动液液位过低，并且可能指示制动回路故障。

i 信息

如果在驾驶时警示灯亮起并出现警告信息：

- ▷ 立即将车辆停在一个合适的位置。
- ▷ 请勿继续驾驶。
请向合格的专业维修中心咨询。我们建议您让保时捷中心执行这项工作，因为他们拥有经过培训的维修中心专业人员，并且备有必要的零件和工具。

有关多功能显示器上的警告信息：

- ▷ 请参阅第 128 页的“警告信息综述”章节。

助力转向



警告

动力辅助失效

当发动机停机（例如牵引时）或液压系统出现故障时，车辆没有可用的助力转向辅助。此时需要加大转向力度。

- ▷ 当牵引车辆时要格外小心。
- ▷ 排除故障。请向合格的专业维修中心咨询。我们建议您让保时捷中心执行这项工作，因为他们拥有经过培训的维修中心专业人员，并且备有必要的零件和工具。

定期检查液压油是保养工作的一部分。

转向完全锁止时听到的流动声是系统工作发出的声音，不表示转向系统有故障。

配备保时捷动态底盘控制系统 (PDCC) 的车辆

如果液位过低，多功能显示器上会显示信息“检查转向机构机油油位”。

- ▷ 立即检查液位。
- ▷ 请向合格的专业维修中心咨询。我们建议您让保时捷中心执行这项工作，因为他们拥有经过培训的维修中心专业人员，并且备有必要的零件和工具。

轮胎和车轮

除了正确的轮胎充气压力以及正确的车轮定位之外，轮胎的使用寿命还取决于您的驾驶方式。突然加速、高速入弯以及强力制动会加剧轮胎的磨损。在较高的车外温度下及不平整路面上行驶时，胎面的磨损也会加重。

正如发动机一样，轮胎也需要正确的运行条件。如果能够以正确的方式使用，轮胎会成为您的保时捷车辆上耐用且安全的部件。

为确保您个人以及其他道路使用者的安全，请您务必遵循以下说明。

载荷和车速

▷ 不要让您的车辆超载。注意车顶载荷。

下列状况比较危险：

- 超载
- 轮胎气压不足
- 高速行驶
- 车外温度高（例如 假日行车）

轮胎气压

轮胎充气压力必须符合规定值。

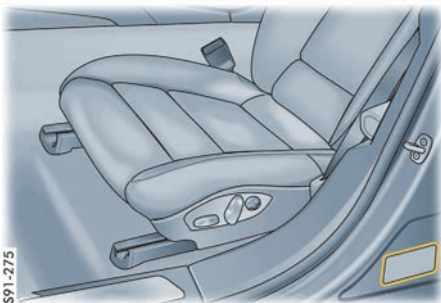

您可以在以下位置找到有关轮胎气压的信息：

- 在驾驶员侧门槛区域左侧的标牌上和“技术数据”中：
- ▷ 请参阅第 282 页的“冷态 (20 °C) 下的轮胎气压”章节。

这些数值适用于冷态 (20 °C) 下的轮胎。

- ▷ 至少每 2 个星期检查一次轮胎气压。务必在轮胎处于冷态时进行检查。
- ▷ 请参阅第 106 页的“轮胎气压菜单 (轮胎气压监控系统, TPM)”章节。

当轮胎处于热态时，轮胎充气压力会增大。

- ▷ 切勿在热态下为轮胎放气。这会使轮胎气压下降到规定值以下。

气门帽对气门起到保护作用，可以阻挡灰尘和污物，以免因此造成漏气。

- ▷ 务必拧紧气门帽。
- ▷ 如果气门帽丢失，请立即换上新的气门帽。

轮胎气压不足可能导致轮胎过热，并因此损坏，虽然其中有些损坏并不明显。隐性轮胎损坏无法通过校正正轮胎气压来消除。

轮胎损坏

使用高压清洗机械进行清洗可能会损坏轮胎。

- ▷ 请参阅第 227 页的“高压清洗设备、蒸汽清洗机”章节。



警告

隐性轮胎损坏

轮胎可能会发生爆胎，特别是在高速行驶时。

- ▷ 应定期检查轮胎（包括轮胎侧壁）是否有异物、刻痕、切口、裂纹和突起。
- ▷ 缓慢驶过路缘，并尽可能与其垂直。避免驶过过陡或过尖的路缘。
- ▷ 如有疑问，请让专家检查车轮（特别是内侧）。

基于安全理由，如果轮胎出现以下损坏，必须更换轮胎：

- 可能导致帘布层断裂的轮胎损坏。
- 轮胎在失压或出现其他损坏后承受热过载或机械过载。



信息

在任何情况下都不得维修轮胎。

路缘

轮胎与路缘或带有尖锐棱边的物体（例如 石块）发生猛烈撞击或尖角撞击会造成不易觉察的轮胎损坏，这种损坏在日后才能显现出来。根据撞击的强度，也有可能损坏轮辋凸缘。

存放车轮

- ▷ 务必将车轮存放在凉爽、干燥且阴暗的地方。不带车轮的轮胎应直立存放。
- ▷ 请勿在低于 -15°C 的环境温度下存放夏季轮胎或停放安装有夏季轮胎的车辆。
- ▷ 避免与汽油、机油和油脂接触。

轮胎绝不能使用超过 6 年。

轮胎会随着存放和使用时间加长变得更加耐磨的说法是毫无根据的。

化学添加剂会使橡胶随着时间推移而失去弹性并脆化。

从轮胎侧壁上的 DOT 代码可以看到轮胎的寿命。例如，如果最后四个数字是 1211，表示轮胎是在 2011 年第 12 周生产的。

胎面花纹

胎面花纹越少，遇水侧滑的危险越大。

- ▷ 为保证安全，请在胎面损耗标记出现（轮胎凹槽中的网纹，1.6 mm 高）**之前**更换轮胎。当冬季轮胎的胎面花纹深度下降到 4 mm 以下时，就不再适合使用。
- ▷ 请定期检查胎面花纹，特别是在长途行驶之前和之后。

平衡调节

- ▷ 作为预防措施，请在春季对装备夏季轮胎的车轮进行平衡校准，在冬季来临之前对配备泥地轮胎和雪地轮胎的车轮进行平衡校准。

进行轮胎平衡校准时，只允许使用规定的平衡块。

切勿让自粘平衡块接触清洗剂，否则平衡块可能会掉落。

带轮胎气压监控系统 (TPM) 传感器的车轮

- ▷ 在更换车轮前，检查并确认车轮与车辆上的 TPM 系统匹配。
- ▷ 请让保时捷中心对此进行检查。

更换车轮

- ▷ 拆下车轮后，应在每个车轮上标出转动方向标记和位置标记。

示例：

FR（右前）、FL（左前）、RR（右后）和 RL（左后）。

- ▷ 务必按照标记装配车轮。

车轮定位

不均匀的胎面花纹磨损表明车轮定位不正确。

如果发生这种情况，应对车辆进行检查。

- ▷ 请向合格的专业维修中心咨询。我们建议您让保时捷中心执行这项工作，因为他们拥有经过培训的维修中心专业人员，并且备有必要的零件和工具。



警告

行驶过程中的颠簸或振动

在行驶过程中，如果发生颠簸或振动，可能是由于轮胎或车辆损坏造成的。您可能失去对车辆的控制。

▷ 立即降低车速，但不要紧急制动。

▷ 停车检查轮胎。

如果无法查出故障原因，请把车开到离您最近的合格的专业维修中心。

我们建议您让保时捷中心执行这项工作，因为他们拥有经过培训的维修中心专业人员，并且备有必要的零件和工具。

更换轮胎

▷ 安装新轮胎前，请查明当前许可状态。

▷ 请仅使用经保时捷测试并认可品牌的轮胎。

基本原则是，只能安装由同一厂家生产并且带有相同规格编号（例如“N0”、“N1”...）的轮胎。

在初始阶段，轮胎还不能达到其最大的附着摩擦力。

▷ 在最初的 100 – 200 km 内，行驶速度不要超过中等车速。

如果只在一个车桥上安装新轮胎，则前后桥轮胎不同的胎面花纹深度可能会导致车辆的行驶特性与之前相比发生明显的改变。特别是在后桥上安装新轮胎时，这种感觉会更加明显。

但是，这种影响会随着轮胎使用里程的增加而不断变小。

▷ 根据变化的车辆操控性调节您的驾驶方式。

轮胎只能由专业人员进行安装。

当更换有故障的轮胎时，应注意确保同一车桥上两个轮胎之间的胎面花纹深度相差不超过 30%。

▷ 请勿使用来源不明的二手轮胎。

气门

▷ 只能使用塑料气门帽。

更换轮胎时，必须更换橡胶气门。

使用金属气门时，请阅读安装和更换说明。

仅使用原装保时捷金属气门或按照保时捷规范和生产要求制造的同等质量气门。

▷ 利用气门帽保护气门芯，使其不受污染。

气门芯脏污可能导致轮胎逐渐漏气。

冬季轮胎



警告

超过最高允许车速

超过最高允许车速将会损坏轮胎。轮胎可能会因此发生爆胎。

▷ 一定要遵守相应轮胎的最高允许时速要求。

▷ 必须将写有最高允许车速的不干胶贴在驾驶员的视野范围内。

遵守国家 / 地区规定的相关法律。

▷ 请在寒冷季节来临之前及时为前后车桥安装冬季轮胎。

保时捷中心将乐于为您提供适当的建议。

▷ 安装新轮胎前，请查明当前许可状态。

▷ 请仅使用经保时捷测试并认可品牌的轮胎。



信息

当环境温度低于 7 °C 时，由于夏季轮胎的行驶性能在低温下会减弱，舒适性也会因此而降低，所以建议为车辆安装冬季轮胎。例如，当在干燥和湿滑路面上挪车或加速出弯时，可能会出现轮胎导致的颤抖噪音。

低于 -15 °C 的极低温度可能会对夏季轮胎造成永久性损坏。

当冬季轮胎的胎面花纹深度下降到 4 mm 以下时，就不再适合使用。

- ▷ 请注意，除冬季轮胎之外，全天候轮胎也属于 M+S 轮胎类别。

更换车轮

- ▷ 拆下车轮后，应在每个车轮上标出转动方向标记和位置标记。

示例：FR（右前）、FL（左前）、RR（右后）和 RL（左后）。

- ▷ 务必按照标记装配车轮。



信息

在冬季期间，车上携带一些物品将会非常有用：例如清除冰雪用的手刷和塑料刮刀以及撒在冻结斜坡上避免打滑的干沙子。

雪地防滑链

雪地防滑链只适用于在“技术数据”章节下列出的轮胎/车轮组合，并且只允许安装在后桥上。

- ▷ 请仅使用由保时捷推荐和认可的细链雪地防滑链，以保证轮罩和链条之间有足够的间隙。

有关经认可的雪地防滑链的信息：

- ▷ 请参阅第 281 页的“车轮、轮胎”章节。
- ▷ 安装防滑链之前，先清除轮罩上聚积的冰雪。
- ▷ 请遵守有关最高车速的现行国家/地区法规。

厚垫片

如果安装了 5 mm 的厚垫片，则不允许使用雪地防滑链。

注意

如果在安装了厚垫片的情况下使用雪地防滑链，则存在损坏后轮罩的风险。

- ▷ 安装雪地防滑链时，必须从后桥上拆除厚垫片。



- A - 标称宽度 (mm)
- B - 高宽比 (%)
- C - 子午线轮胎保护带类型编码字母
- D - 轮辋直径 (英寸)
- E - 负重级别代码编号
- F - 车速编码字母

子午线轮胎上的铭文

车速编码字母

车速编码字母 **F** 表示此轮胎的最高允许速度。该编码字母标示在轮胎侧壁上。

T	最高 190 km/h
H	最高 210 km/h
V	最高 240 km/h
W	最高 270 km/h
Y	最高 300 km/h
(Y)	和 Y 级轮胎一样，最高允许车速为 300 km/h。 在达到轮胎最大承载能力的 85% 时也能使车速超过 300 km/h（对于超过 300 km/h 的车速，需要从轮胎制造商处确认）。



信息

如果轮胎的最高额定速度低于规定的最高车速，则只有当轮胎侧壁上带有 M+S 标识时才能安装。请注意除冬季轮胎之外，全天候轮胎也存在速度限制并采用上述标识。



- G - 轮辋宽度 (英寸)
- H - 轮辋凸缘轮廓编码字母
- I - 深槽轮辋标志
- J - 轮辋直径 (英寸)
- K - 双峰式轮辋
- L - 轮辋偏置距 (mm)

合金车轮上的铭文

信息刻印在轮胎气门附近的轮辐背面。

S91-126

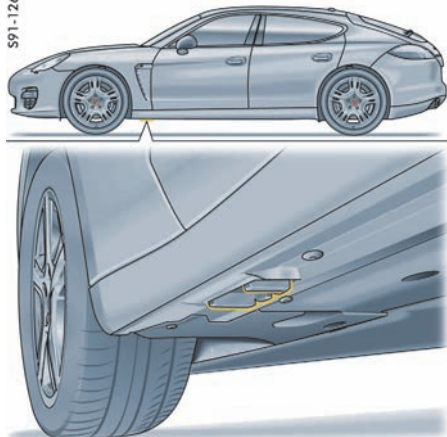

用于提升平台和千斤顶的前部举升点

使用提升平台、滚轮式千斤顶或标准千斤顶举起车辆

- ▷ 只能在前部和后部提供的举升点处举升车辆。
- ▷ 将车辆开到提升平台上之前，确保提升平台与车辆之间有足够的空间。
- ▷ 为避免造成严重损坏，切勿在发动机、变速箱或车桥处举升车辆。

S91-125

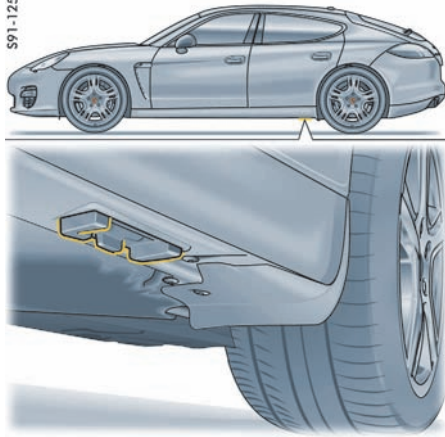

用于提升平台和千斤顶的后部举升点

举升配备水平高度控制系统的车辆

在驶上提升平台之前，或在使用提升平台、滚轮式千斤顶或标准千斤顶举升车辆之前，请先关闭自动水平高度控制系统。

关闭水平高度控制系统

只能在车辆静止时关闭水平高度控制系统。为增加离地间隙，在关闭水平高度控制系统之前应该将车辆设置为加高高度。

1. 打开点火装置。
2. 按住按钮  (大约 10 秒)，直到多功能显示器上显示信息“控制功能已关闭”。

开启水平高度控制系统

1. 降低车辆。
2. 打开点火装置。
3. 按住按钮  (大约 10 秒)，直到多功能显示器上显示信息“控制功能已开启”。



信息

在车速超过 7 km/h 时，水平高度控制系统将会自动开启。

更换车轮



警告

在车辆下方作业

车辆可能会从千斤顶上滑脱。

- ▷ 顶起车辆以及更换车轮时，确保车内无人。
- ▷ 只能在规定的车底举升点举升车辆。
- ▷ 切勿在上坡、下坡或向一侧倾斜的路面上使用千斤顶举升车辆。
- ▷ 千斤顶只适用于在更换轮胎时顶起车辆。
- ▷ 如果必须在车底进行工作，一定要将车辆停放在坚固支撑物上。
车用千斤顶不适用于此目的。



信息

更换车轮所需的工具（例如千斤顶、车轮螺栓扳手、辅助装配工具）不作为标准装备随车提供。保时捷中心将乐于为您提供适当的建议。



信息

前后桥上的轮胎和车轮尺寸不相同。

- ▷ 请勿将车轮安装在不匹配的车桥上。
- ▷ 仅在相关车桥上使用尺寸经过认可的车轮/轮胎。

1. 启用电动停车制动器并换入 1 档或将 PDK/Tiptronic S 选档杆移至位置 P。拔出点火钥匙（在配备保时捷钥匙进入系统的车辆上，按下控制单元）。
2. 如有必要，打开危险警示灯。
3. 将楔块垫在另一侧的车轮下面，以固定车辆，防止溜车。
在斜坡上操作时这一点尤为重要。
4. 稍稍松开待更换车轮的车轮螺栓。
5. 只能在指定的举升点处举升车辆。
6. 举升车辆，直到车轮离地。
 - ▷ 请参阅第 245 页的“使用提升平台、滚轮式千斤顶或标准千斤顶升起车辆”章节。
7. 拆下 1 个或 2 个车轮螺栓（见相应图示）



对于**未配备** PCCB 的车辆，拧入一个辅助装配工具

8. 拧入辅助装配工具代替车轮螺栓。

注意

存在损坏制动盘的风险。

- ▷ 更换车轮时，务必拧入辅助装配工具。

9. 拆下其余的车轮螺栓。
10. 取下车轮，放上新车轮。
 - ▷ 请参阅第 247 页的“车轮螺栓”章节。
11. 插入车轮螺栓并用手拧紧。



S91-163

对于**配备** PCCB 的车辆，拧入**两个**辅助装配工具

12. 拆下辅助装配工具并拧入其余的车轮螺栓。
开始只能以对角顺序逐个稍微拧紧螺栓，
这样车轮才能够正确对中。
13. 必要时为轮胎充气。
 - ▷ 请参阅第 282 页的“冷态 (20 °C) 下的轮胎气压”章节。
14. 完全降下车辆并取出千斤顶。

15. 按对角相对的顺序拧紧车轮螺栓。

换车轮之后，立即使用扭矩扳手检查车轮螺栓的紧固扭矩是否符合规定 (160 Nm)。

操作注意事项配备轮胎气压监控系统的车辆

- ▷ 对于配备轮胎气压监控系统的车辆，更换轮胎后，必须更新多功能显示器上的设置。
- ▷ 请参阅第 106 页的“轮胎气压菜单 (轮胎气压监控系统, TPM)”章节。

车轮螺栓

- ▷ 安装之前务必清洁车轮螺栓。
- ▷ 切勿在车轮螺栓上涂抹润滑脂。
- ▷ 更换损坏的车轮螺栓。
请仅使用为该车型特制的原装保时捷车轮螺栓，或按照保时捷规格和产品要求制造的同质量的车轮螺栓。

紧固扭矩

车轮螺栓的紧固扭矩：
160 Nm。

装有厚垫片的车轮螺栓

- ▷ 如果安装了厚垫片，则安装所有车轮时都必须使用**长** (49 mm) 车轮螺栓。

有关装有厚垫片的车轮螺栓的信息：

- ▷ 请参阅第 250 页的“厚垫片”章节。



警告 车轮螺栓不正确

如果安装了厚垫片，则仅在使用**长**车轮螺栓 (49 mm) 时才能将车轮牢牢固定。如果安装车轮时使用了短螺栓，则行驶过程中车轮可能会松动。

- ▷ 安装厚垫片之后，所有四个车轮上只能使用**长**车轮螺栓 (49 mm)。
- ▷ 确保安装前轮时也使用**长**螺栓，以免更换车轮时混用不同长度的车轮螺栓。



安全车轮螺栓

用于安全车轮螺栓的转接器（套筒扳手）存放在行李厢地板下方的工具箱中。

- ▷ 如果需要在维修车间拆下车轮，不要忘记将安全车轮螺栓的套筒与车钥匙一起移交。

- ▷ 松开或拧紧带有防盗保护装置的车轮螺栓时，在车轮螺栓与车轮螺栓扳手之间必须使用转接器。
- ▷ 当定位套筒扳手时，确保其与车轮螺栓的齿完全接合。

瘪气轮胎

1. 尽可能在远离行车道的地方停车。
车辆必须停放在能够提供足够附着力且坚实而平整的路面上。
2. 打开危险警示灯。
3. 拉紧停车制动器。
4. 将 PDK/Tiptronic S 选档杆移至位置 P。
5. 摆正前轮。
6. 按下点火钥匙，或在配备保时捷免钥匙进入系统的车辆上取出控制单元，以锁止方向盘，防止发动机起动。
7. 请所有乘客离开车辆。
8. 在车后适当距离处设置警示三角标牌。

加注补胎胶

补胎胶和带有压力测试仪的充气泵可以在行李厢中载荷区下方的工具盘中找到。

补胎胶可以用来密封小的切口，特别是胎面花纹中的切口。

使用补胎胶密封轮胎只是一种紧急解决方案，使您可以将车辆驾驶到最近的维修中心。即使轮胎气密性好，也只能在紧急情况下短途行驶。

补胎胶组件包括：

- 一个加注瓶
- 一根加注软管
- 一个气门旋转器
- 一个备用气门芯
- 一个最高允许车速提示胶贴
- 一个充气泵
- 操作说明



警告

轮胎和轮辋损坏

补胎胶仅适用于轮胎微小损伤。如果轮辋已损坏，不得使用补胎胶。

- ▷ 仅在切口或穿孔不大于 4 mm 时使用补胎胶。
- ▷ 如果轮辋损坏，切勿使用补胎胶。



警告

补胎胶易燃且有害

补胎胶高度易燃且有害健康。

- ▷ 使用补胎胶时，禁止点火、明火和吸烟。
- ▷ 避免接触到皮肤、眼睛或衣物。
- ▷ 将补胎胶放在远离儿童的地方。
- ▷ 请勿吸入蒸气。

接触到补胎胶时，应采取以下措施：

- ▷ 如果补胎胶接触皮肤或进入眼睛，应立即使用大量清水彻底清洗受影响的身体部位。
- ▷ 立即更换污染的衣物。
- ▷ 如果有过敏反应，应立即就医。
- ▷ 如果吞咽了补胎胶，应立即彻底漱口并饮用大量的水。不要催吐。
请立即就医。

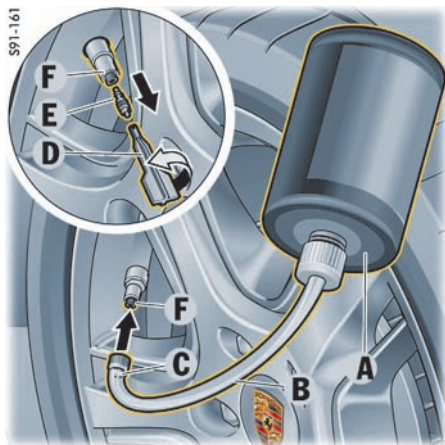

- A - 加注瓶
- B - 加注软管
- C - 加注软管塞
- D - 气门旋转器
- E - 气门芯
- F - 轮胎气门

加注补胎胶

1. 将刺破轮胎的物体留在胎内。
2. 从行李厢中取下补胎胶和不干胶贴。
3. 将不干胶贴粘在驾驶员视野范围内。
4. 摇动加注瓶 A。

5. 将加注软管 B 拧到加注瓶上。此时加注瓶打开。
6. 从轮胎气门 F 上拧下气门帽。
7. 用气门旋转器 D 从轮胎气门上拆下气门芯 E。将气门芯放在清洁干燥的地方。
8. 拔下加注软管 B 的塞子 C。
9. 将加注软管推到轮胎气门上。
10. 将加注瓶保持在高于轮胎气门的位置，用力挤压加注瓶，直到瓶内的补胎胶完全进入轮胎中。
11. 从轮胎气门上拔下加注软管。
12. 使用气门旋转器 D 将气门芯 E 牢固地拧入轮胎气门中。
13. 将充气泵连接到车内的插座，为轮胎充气，使气压至少达到 2.5 bar。如果无法达到这一轮胎气压，则轮胎已严重损坏。
请勿继续使用此轮胎。
14. 将气门帽拧到轮胎气门 F 上。

15. 行驶约 10 分钟后，检查轮胎气压。

如果轮胎气压小于 1.5 bar，请勿继续驾驶车辆。

如果气压值高于 1.5 bar，则将气压校正至规定值。

- ▷ 请参阅第 282 页的“冷态 (20 °C) 下的轮胎气压”章节。

16. 请向合格的专业维修中心咨询。我们建议您让保时捷中心执行这项工作，因为他们拥有经过培训的维修中心专业人员，并且备有必要的零件和工具。

- ▷ 还要遵循单独的补胎胶操作说明。



警告

轮胎气压损失

沾有补胎胶的轮胎气压传感器无法正确确定轮胎气压。

- ▷ 更换有故障的轮胎时，还必须更换轮胎气压传感器。



警告

轮胎损坏

使用补胎胶密封已损坏的轮胎只是一种紧急解决方法。

- ▷ 请尽快到专业维修中心更换轮胎。告知专业维修中心轮胎中含有补胎胶。
- ▷ 避免急加速和高速入弯。
- ▷ 遵守 80 km/h 的最高车速限制。
- ▷ 务必遵守补胎胶及充气泵的安全和操作说明，这些说明在单独成册的操作说明中给出。

厚垫片



警告

厚垫片使用不当

只允许将 5 mm 的厚垫片安装到后桥上。如果前桥上安装这种厚垫片，将无法保证行车安全。

厚垫片只能和经保时捷认可的车轮一起使用。

- ▷ 仅在后桥上使用厚垫片，且仅和经保时捷认可的车轮一起使用。
安装厚垫片前，查看当前许可轮胎的状态。

注意

如果在安装了厚垫片的情况下使用雪地防滑链，则存在损坏后轮罩的风险。

- ▷ 安装雪地防滑链时，必须从后桥上拆除厚垫片。

- ▷ 安装和拆卸厚垫片：
请向合格的专业维修中心咨询。我们建议您让保时捷中心执行这项工作，因为他们拥有经过培训的维修中心专业人员，并且备有必要的零件和工具。

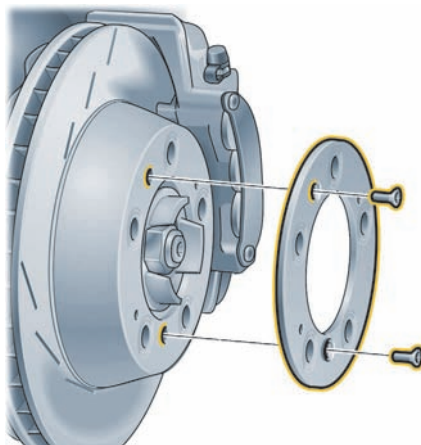

SA1-359

拆卸厚垫片

1. 拧下轮毂上的两个沉头螺钉 (M6x16)。
2. 拆下厚垫片。
3. 使用短沉头螺钉 (M6 x 12) 紧固制动盘，
(零件号：900.269.047.01.)。
紧固扭矩为 **10 Nm**。
4. 安装车轮并拧紧。
紧固扭矩为 **160 Nm**。

有关安装车轮的信息：

- ▷ 请参阅第 241 页的“更换车轮”章节。

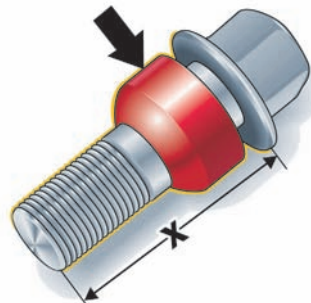

SA1-360

带红色球面盖环的长螺栓

装有厚垫片的车轮螺栓

- ▷ 如果安装了厚垫片，则安装所有车轮时均必须使用长 (49 mm) 车轮螺栓。
长车轮螺栓通过红色的表面或镀成红色的可移动球面盖环识别 (箭头)。
车轮螺栓的紧固扭矩：
160 Nm。



警告

车轮螺栓不正确

如果安装了厚垫片，则仅在使用长车轮螺栓 (49 mm) 时才能将车轮固定牢固。如果安装车轮时使用了短螺栓，则行驶过程中车轮可能会松动。

- ▷ 安装厚垫片之后，所有四个车轮上只能使用长车轮螺栓 (49 mm)。
- ▷ 确保安装前轮时也使用长螺栓，以免更换车轮时混用不同长度的车轮螺栓。

电气系统

为避免电气或电子系统出现损坏和故障，电气附件的安装工作应由合格的专业维修中心进行。我们建议您让保时捷中心执行这项工作，因为他们拥有经过培训的维修中心专业人员，并且备有必要的零件和工具。

- ▷ 请仅使用保时捷许可的附件。



警告

对电气系统进行操作时出现短路

操作车辆的电气系统可能会引起短路。这类短路可能会引起火灾。

- ▷ 在对车辆电气系统进行任何操作之前，必须将蓄电池负极端子断开。

继电器

只能由授权的维修中心对继电器进行检查或更换。

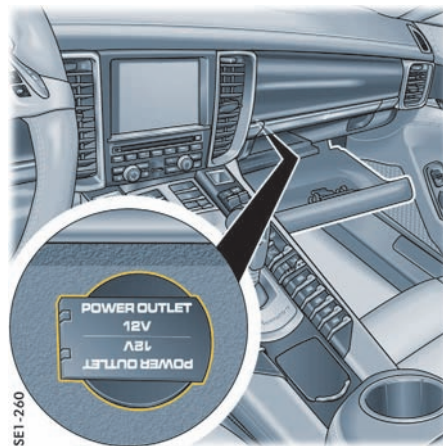

手套箱内的插座

插座

电气附件可以连接到 12 V 插座上。

您可以在手套箱内、前部和后部中控台内以及行李厢内找到插座，具体取决于车辆装备。



前排座椅之间杂物盒内的插座

i 信息

插座的最大电负荷为 20 A，但仅限未打开其他用电设备时。如果多个用电设备同时工作，则每个插座的电负荷不要超过 10 A。



后排座椅之间杂物盒内的插座

i 信息

即使在点火装置关闭或拔下点火匙后，插座及其连接的电气附件也会工作。
如果发动机不运转并且附件开启，则车辆蓄电池将会放电。30 分钟后电源将中断，以保护车辆蓄电池。如果电负荷再次开启，则必须开启一次点火装置。

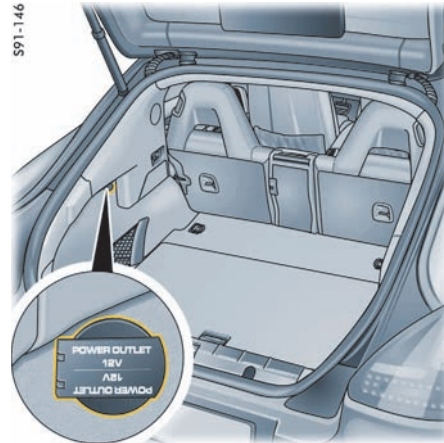

行李厢内的插座

车辆后部大型中控台内的插座

如果安装了相关的车辆装备，则有两个附加插座位于车辆后部大型中控台的储物箱内。

更换保险丝

为避免由于短路和过载造成电气系统损坏，各个电路都由保险丝保护。

行李厢内有一个保险丝盒。仪表板外侧两端有两个附加保险丝盒。

1. 关闭保险丝熔断的用电设备。
2. 打开保险丝盒盖。
3. 使用塑料夹钳 **D** 从槽中拆下相应的保险丝，以便进行检查。
熔断的保险丝可以通过烧熔的金属片识别。
4. 只能用具有相同额定值的保险丝进行更换。
我们建议您使用原装保时捷保险丝进行更换。

信息

如果保险丝反复熔断，必须立即排除故障原因。

- ▷ 请向合格的专业维修中心咨询。我们建议您让保时捷中心执行这项工作，因为他们拥有经过培训的维修中心专业人员，并且备有必要的零件和工具。

S81-267

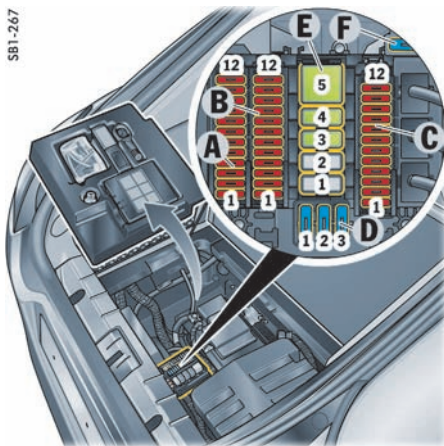

行李厢内的保险丝 / 继电器盒
(非 Panamera S Hybrid) :

- A - 保险丝座
- B - 保险丝座
- C - 保险丝座
- D - 保险丝座，慢熔保险丝
- E - 继电器座
- F - 增幅保险丝

打开行李厢内的保险丝盒和继电器盒盖 (非 Panamera S Hybrid)

- ▷ 打开行李厢地板并取出工具箱。

S81-395

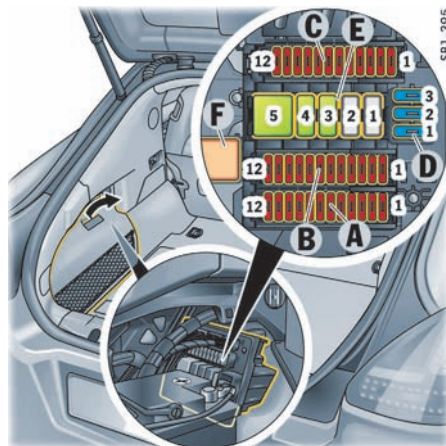

Panamera S Hybrid 行李厢内的保险丝 / 继电器盒：

- A - 保险丝座
- B - 保险丝座
- C - 保险丝座
- D - 保险丝座，慢熔保险丝
- E - 继电器座
- F - 冷却液液位控制单元
低温冷却系统

打开行李厢内的保险丝盒和继电器盒盖 (Panamera S Hybrid)

- ▷ 拉动舱口盖上的把手（箭头）。
- ▷ 将已打开的舱口盖放在行李厢地板上。

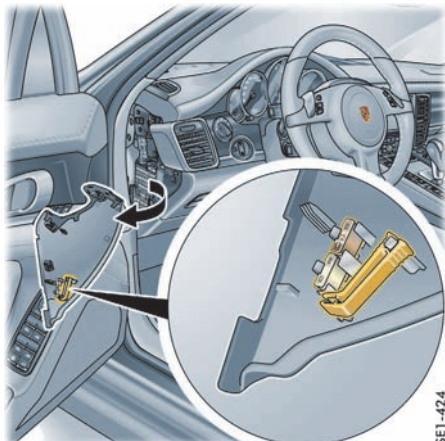

塑料夹钳

打开仪表板左侧和右侧的保险丝盒盖

1. 使用螺丝刀小心地撬起塑料护盖（箭头）并将其拆下。
盖的内侧标有各个保险丝的位置。
2. 用塑料夹钳小心地拆下保险丝。
▽ 在两个保险丝盒盖上都有备用保险丝（左侧：7.5 和 10 A；右侧：20 和 25 A）。

仪表板左侧的保险丝盒

编号	名称	A
1	转向柱开关	7.5
2	组合仪表	7.5
3	PCM 3.1、导航系统（日本）	10
4	用于 Sport Chrono 的附加仪表	5
5	空调，前部 + 后部	10
6	倒车摄像头	5
7	LHD：电动停车制动器按钮	5
9	LHD：转向柱调节	15
10	LHD，非混合动力发动机：PDK 控制单元 LHD，混合动力发动机：Tiptronic S 控制单元	25 15
11	左后电动车窗	25
13	停车辅助系统	5
14	左侧氙气大灯	15
15	内后视镜 LHD：诊断插座	5 5
16	LHD 非混合动力发动机：PDK 控制单元、离合器传感器 RHD 非混合动力发动机：空调、日照传感器 LHD 混合动力发动机：变速箱控制单元、变速箱换挡杆	5 5 10
17	混合动力发动机：电源电子装置、轴促动器	5
18	混合动力发动机：助力转向	5
19	混合动力发动机：空调压缩机	5
20	LHD：点火锁控制单元、灯光开关 RHD：电视调谐器	5 5
21	LHD：左前车门中控锁 RHD：手机充电器	25 5
22	LHD：转向锁	5

编号	名称	A
23	仅限左侧驾驶车辆： 右后 / 右前转向指示灯 左前示廓灯 右侧近光灯 右侧远光灯 前部侧面转向指示灯 左前弯道灯 双音喇叭 起动机继电器 危险警示灯开关 LED 点火锁照明 脚底灯 点火锁防拆锁 加热式清洗器喷嘴	30
24	仅限左侧驾驶车辆： 左后 / 左前转向指示灯 右前示廓灯 左侧近光灯 左侧远光灯 右前弯道灯 右侧 / 左侧百叶窗元件 大灯光束调节	30
25	仅限左侧驾驶车辆： 转向锁 加油口盖关闭 / 开启 前 / 后挡风玻璃清洗器泵 Servotronic（伺服电子系统）	15
26	LHD：大灯清洗系统	30
27	点火线圈	15
28	混合动力发动机：凸轮轴控制阀列 1、 凸轮轴控制阀列 2、谐振阀 Panamera GTS：阀，空气滤清器活门	15 5
29	机油油位传感器、凸轮轴传感器	7.5

编号	名称	A
30	三元催化器后的氧传感器	7.5
31	非混合动力发动机: 发动机电动控制阀	15
	混合动力发动机: 二次空气泵 1 的继电器、真空泵的继电器促动器、油箱泄漏诊断泵	5
32	发动机控制单元	20
33	风扇促动器	5
34	非混合动力发动机: 发动机控制阀	10
	混合动力发动机: 流量控制阀、油箱通风阀、冷却水切断阀、机油压力控制阀、二次空气阀 1、二次空气阀 2、主水泵阀、水阀 3 电机	30
35	三元催化器前的氧传感器	10
36	非混合动力发动机: 油箱泄漏检测	5
	混合动力发动机: 变速箱油泵继电器	5
37	混合动力发动机: 冷却液持续运行泵、机油油位传感器、高温回路的水泵	15
38	前点烟器, 行李厢插座	20
39	不带记忆功能的左前座椅调节	30
40	RHD: 中控台、手套箱内的插座	20
41	PSM 控制单元	10
42	顶置控制台中的车内灯	7.5
44	混合动力发动机: 轴促动器	30
45	混合动力发动机: 电源电子装置	5
46	混合动力发动机: 高压蓄电池系统	15
47	可倾/滑动式天窗	30
48	挡风玻璃雨刷器	30
49	发动机控制单元	5
51	带记忆功能的左前座椅调节	30
52	左右座椅调节	20
53	循环泵	10
54	雨量传感器	5
55	辅助加热器	30
57	空调系统风扇	40

LHD = 左侧驾驶车辆

RHD = 右侧驾驶车辆

仪表板右侧的保险丝盒

编号	名称	A
1	轮胎气压监控系统控制单元	5
3	前排座椅加热	30
4	后排座椅加热	30
5	右后座椅调节	20
8	带记忆功能的右前座椅调节	30
9	RHD: 电动停车制动器按钮	5
10	LHD: 手持电话、手机充电器	5
	RHD: 转向柱调节	15
11	LHD: 电视调谐器	5
	RHD: PDK 控制单元	25
12	LHD: 电话	5
14	右侧氙气大灯	15
16	RHD: 诊断插座	5
17	PSM 控制单元	5
18	LHD: 空调、日照传感器	5
	RHD 非混合动力发动机: PDK 控制单元、RHD 混合动力发动机、 变速箱控制单元、变速箱选档杆	10
20	安全气囊控制单元	7.5
21	重量检测功能控制单元	5
22	转向柱开关	5
23	自适应巡航定速控制系统 (ACC)	5
24	前排座椅通风	7.5
25	后排座椅通风	7.5
26	车道变换辅助系统	5
27	前部中控台插座、后点烟器	20
28	不带记忆功能的右前座椅调节	30

编号	名称	A
29	LHD: 后部中控台、手套箱和后部大中控台内的插座	20
31	冷藏箱	15
32	后座娱乐设施	7.5
33	仅限右侧驾驶车辆: 右后/右前转向指示灯 左前示廓灯 右侧近光灯 右侧远光灯 前部侧面转向指示灯 左前弯道灯 双音喇叭 起动机继电器 危险警示灯开关 LED 点火锁照明 脚底灯 点火锁防拆锁 加热式清洗器喷嘴	30
34	仅限右侧驾驶车辆: 左后/左前转向指示灯 右前示廓灯 左侧近光灯 左侧远光灯 右前弯道灯 右侧/左侧百叶窗元件 大灯光束调节	30
35	仅限右侧驾驶车辆: 转向锁 加油口盖关闭/开启 前/后挡风玻璃清洗器泵 Servotronic (伺服电子系统)	15
36	RHD: 大灯清洗系统	30
39	PSM 控制单元	25
42	右后电动车窗	25
43	报警喇叭	5
44	车辆跟踪系统 VTS	5
47	燃油泵控制单元	25
48	喇叭 (双音喇叭)	15

编号	名称	A
49	诊断插座	5
50	RHD: 点火锁控制单元、灯光开关	5
51	RHD: 右前车门中控锁	25
52	RHD: 转向锁	5
54	混合动力发动机: 真空泵	30
56	混合动力发动机: 变速箱油泵	60
57	PSM 泵控制单元	40

LHD = 左侧驾驶车辆

RHD = 右侧驾驶车辆

行李厢内的保险丝座和继电器座

编号	保险丝座 A	A
2	扰流板挡板 (Turbo)	10
4	自动起动 / 停止控制单元	30
5	自动起动 / 停止控制单元	30
6	差速锁	10
7	非混合动力发动机: 差速锁 混合动力发动机: 音频放大器 (ASK Sound、Bose®)	30 25
8	副低音音箱 (Bose®, Burmester®)	30
9	电动尾门	25
10	PASM 控制单元	25
11	行李厢灯	5
12	PDCC 控制单元	10

编号	保险丝座 B	A
1	右侧日间行车灯 右侧尾灯 右侧倒车灯 左后雾灯 右侧制动灯 高位制动灯 遮阳卷帘 电动转向锁 后雨刷器 加热式后窗 车内监控 / 倾斜传感器 PASM 发动机控制单元 前车门安全灯 / 路边灯 前部车内灯 / 阅读灯 后部车内灯 定位灯 牌照灯 发动机转速霍尔传感器 1+3 车内灯	15

编号	保险丝座 B	A
2	左侧日间行车灯 左侧尾灯 左侧倒车灯 右后雾灯 左侧制动灯 后车门安全灯 / 路边灯 排气活门控制装置 加油口盖关闭 伸出 / 收回扰流板	15
3	尾门关闭机构 加油口盖开启 收回 / 伸出后扰流板 遮阳卷帘	30
4	报警喇叭	15
5	网关控制单元	5
6	加热式后窗	25
7	PASM 控制单元	5
8	网关控制单元	5
9	电动停车制动器	5
10	差速锁	10
11	PDCC 控制单元	10
12	后雨刷器	15

编号	保险丝座 C	A
1	混合动力发动机: 高压蓄电池的蓄电池 风扇	25
5	混合动力发动机: 高压蓄电池系统	7.5
6	混合动力发动机: 蓄电池冷却功能继电器	5
7	混合动力发动机: 低温冷却系统的液位控制单元	5

编号	保险丝座 D	A
1	PASM 压缩机	40
2	电动停车制动器	40

编号	继电器座 E
1	加热式后窗
2	混合动力发动机: 低温冷却系统的冷却水水位
3	非混合动力发动机: 扰流板挡板 (Turbo) 混合动力发动机: 蓄电池风扇
4	非混合动力发动机: 扰流板挡板 (Turbo) 混合动力发动机: 蓄电池冷却
5	PASM 压缩机

保险丝座 F (非混合动力发动机)	A
标准音频放大器	5
ASK Sound, Bose® 音频放大器	25
Burmester® 音频放大器	30

继电器座 F (混合动力发动机)
低温冷却系统的冷却水水位控制单元

LHD = 左侧驾驶车辆
RHD = 右侧驾驶车辆



信息

- ▷ 更换保险丝时应使用塑料夹钳，可在仪表板上的保险丝盒盖中找到。
- ▷ 在仪表板上的两个保险丝盒盖上都备有备用保险丝（左侧：7.5 和 10 A；右侧：20 和 25 A）。

蓄电池 (12 V)

12 V 蓄电池位于行李厢地板下工具存储箱的下方，而对于 Panamera S Hybrid，该蓄电池位于车辆左侧行李厢舱口盖的后方。

- ▷ 只能由专业的维修中心技术人员拆卸及安装蓄电池。



警告

触电、短路或失火

- 接触车上的带电零件可能会触电。
对车辆电气系统进行操作时可能会造成短路，这类短路可能会引起火灾。
- ▷ 在对车辆电气系统进行任何操作之前，必须将蓄电池负极端子断开。
 - ▷ 确保工具或导电的首饰（耳环、项链、表链等）不会与车上的带电部件接触。



警告

爆鸣气起火或爆炸

对铅酸蓄电池进行充电时，会产生高度易爆炸的爆鸣气。

- ▷ 在对车辆电气系统进行任何操作之前，必须将蓄电池负极端子断开。
- ▷ 切勿用干布擦拭蓄电池，以免产生静电。
- ▷ 在接触蓄电池之前，先与车辆接触，释放身体所带的静电荷。
- ▷ 请勿在蓄电池附近吸烟，请勿使用明火。还要注意避免在电缆接触等情况下产生火花。
- ▷ 只能在开阔或通风良好的场地进行车辆作业。

注意

存在发生短路、火灾及损坏发电机和电子控制装置的风险。

- ▷ 只能由专业的维修中心技术人员拆卸及安装蓄电池。
- ▷ 在对车辆电气系统进行任何操作之前，必须将蓄电池负极端子断开。

- ▷ 确保工具或导电的首饰（耳环、项链、表链等）不会与车上的带电部件接触。
- ▷ 切勿将充电电缆 / 跨接导线直接连接到蓄电池。这可能会损坏蓄电池传感器。
一定要将充电电缆 / 跨接导线连接至发动机舱内的跨接导线起动机端子。

有关外部电源 / 跨接起动的信息：

- ▷ 请参阅第 261 页的“外部电源，跨接起动”章节。

注意蓄电池上的警告信息

 **阅读操作说明**

 **佩戴护目装置**

 **勿让儿童靠近**

 **爆炸的危险**

蓄电池正在充电时，会产生高度易爆混合物，因此：

 **禁止点火、火花、明火和吸烟。**

处理电缆和电气设备时应避免造成火花和短路。

如果是带有中央通风装置的蓄电池，软管管口处的爆炸性气体浓度会更高。气体通风软管不可扭结或被脏物堵塞。

 **存在化学灼伤的风险**

蓄电池电解液具有高度的腐蚀性，因此：请佩带安全手套和护目装置。

不要倾斜蓄电池，否则电解液会从通风口溢出。

急救

如果电解液溅入眼中，应立即用清水冲洗几分钟。

请立即就医。

如果电解液溅到皮肤上或衣物上，应立即使用有泡沫的肥皂水中和，并使用大量的水冲洗。

如果误饮了电解液，应立即向医生咨询。



弃置

将废旧蓄电池交给蓄电池收集站。



切勿将废旧蓄电池与生活垃圾一起处理。

充电状态

如果蓄电池充电状态良好，可以防止出现起动故障，并且有利于确保更长的使用寿命。交通堵塞以及对噪音、废气和油耗的要求均会导致发动机转速降低，继而减少发电机的输出。而大量使用用电设备，则会导致电量需求明显提高。

为避免蓄电池的意外放电：

- ▷ 在市区慢行、短途行驶和排队等候时，应该关闭不需要的用电设备。
- ▷ 离开车辆时请务必拔下点火钥匙，或者对于配备保时捷免钥匙进入系统的车辆，关闭点火装置。
- ▷ 避免在发动机未运转时使用保时捷通讯管理系统 (PCM)。
- ▷ 请参阅第 262 页的“对蓄电池进行充电”章节。

蓄电池的养护

- ▷ 保持蓄电池表面清洁、干燥。
- ▷ 确保端子卡箍和通风软管牢固固定。

冬季驾驶

在车外温度较低的情况下，蓄电池供电和储存电能的能力会有所下降。此外，由于在冬季使用加热式后窗以及更频繁地使用辅助照明、风扇和挡风玻璃雨刷器等，会使蓄电池负载过重。

- ▷ 在冬季来临之前应对蓄电池进行检查。

信息

使蓄电池保持在充足电的状态，以防其冻结。放电的蓄电池在 -5°C 就会冻结，而充满电的蓄电池在 -40°C 才会冻结。

- ▷ 如果蓄电池冻结，必须在连接跨接导线之前对其进行解冻。

车辆的闲置

如果车辆在车库或维修中心闲置的时间过长，应关闭车门和罩盖。

- ▷ 拔下点火车匙，或在必要时断开蓄电池。

信息

- ▷ 当断开蓄电池时，防盗警报系统将会停止工作。
如果车辆在蓄电池断开之前已锁止，则在重新连接蓄电池时会触发警报。

停用防盗警报系统：

- ▷ 锁止车辆并再次解锁。

防盗警报系统、中控锁

- ▷ 中控锁和防盗警报系统的状态不会因断开蓄电池而改变。

信息

即使您的车辆没有使用，蓄电池也会放电。

- ▷ 为使蓄电池保持正常工作，必须约每 6 个星期为蓄电池充一次电，即连接到充电器。
- ▷ 将拆下的蓄电池存放在背光、阴凉但不会结霜的地方。

更换蓄电池

蓄电池会受到正常的磨损；其使用寿命主要取决于您的精心呵护、气候条件及使用情况（行驶距离、载荷）。

通过蓄电池外壳上的详细信息，无法确定所选蓄电池是否符合保时捷的所有特殊要求。

- ▷ 只能由专业的维修中心技术人员拆卸及安装蓄电池。
- ▷ 进行更换时，请仅选用符合您车辆特殊要求的蓄电池。

车辆针对 **AGM (Absorbent Glass Mat, 吸附式玻璃纤维棉)** 蓄电池专门设计。只有使用 AGM 蓄电池，才能充分发挥车辆的功能性。我们建议您使用原装保时捷蓄电池。

- ▷ 在安装新蓄电池后，必须在控制单元内进行初始化。

请向合格的专业维修中心咨询。我们建议您让保时捷中心执行这项工作，因为他们拥有经过培训的维修中心专业人员，并且备有必要的零件和工具。

- ▷ 请遵循蓄电池的处理说明。

车辆投入使用

连接蓄电池后或为电量完全耗尽的蓄电池充电后，仪表板上的 PSM 警示灯亮起，并且仪表板的多功能显示器上显示一条信息以指示发生故障。

此故障可以用几个简单的步骤进行排除：

1. 起动发动机。

为此，将点火车匙或控制单元（配备保时捷免钥匙进入系统的车辆）转动到点火锁位置 **2 两次**。

2. 在车辆处于静止的状态下，向左侧和右侧分别进行若干次转向操作，然后驾驶车辆直线行驶一段距离，直到 PSM 警示灯熄灭且故障信息从仪表板的多功能显示器中清除。

3. 如果警告不消失，则：
小心驾驶车辆，开到最近的合格专业维修中心。
排除故障。

4. 警告消失后：
将车辆停在一个合适的位置。

5. 存储电动车窗的极限位置。

有关存储电动车窗极限位置的信息：

- ▷ 请参阅第 76 页的“连接车辆蓄电池后存储车窗的极限位置”章节。

6. 设定轮胎（配备轮胎气压监控系统的车辆）。

有关设定轮胎气压监控系统的信息：

- ▷ 请参阅第 106 页的“轮胎气压菜单（轮胎气压监控系统，TPM）”章节。

7. 存储极限位置（配备可倾/滑动式天窗的车辆）。

有关存储可倾/滑动式天窗极限位置的信息：

- ▷ 请参阅第 78 页的“存储可倾/滑动式天窗的极限位置”章节。

外部电源，跨接起动

如果蓄电池已完全放电，可以使用其他车辆的蓄电池进行起动，或通过跨接电缆将其他车辆的蓄电池作为外部电源。

两个蓄电池必须都是 12 V 蓄电池。救援蓄电池的容量 (Ah) 不得小于放完电的蓄电池。

放完电的蓄电池必须正确连接至车辆电气系统。



警告

散热器风扇、传动皮带或发动机区域内的其他运动部件

在发动机舱内进行操作时，双手、手指、衣物（领带、袖子等）、项链或长发可能会被卷入散热器风扇或传动皮带等运动部件中。

即使发动机已经关闭且点火钥匙已经取下，如果温度过高时，散热器风扇也会开始运转。

- ▷ 在发动机和散热器风扇区域进行操作时要格外小心。散热器和散热器风扇安装在车辆的前部。
- ▷ 应格外小心，确保肢体、衣物或首饰不会卷入散热器风扇、传动皮带或其他运动部件中。
- ▷ 正确布置跨接导线，避免发动机舱中的运动部件将其钩住。



警告

电气系统或跨接导线短路和失火

如果使用了不合适的跨接导线或跨接起动不正确，可能导致短路。这类短路可能会引起火灾。

- ▷ 请仅使用横截面足够大并且带有绝缘夹的标准跨接导线。务必遵循跨接导线制造商的使用说明。
- ▷ 两辆车不得相互接触，否则连接正极端子时会立即通电。
- ▷ 确保工具或导电的首饰（耳环、项链、表链等）不会与车上的带电部件接触。



警告

腐蚀性酸液

铅酸蓄电池含有腐蚀性的酸液。

▷ 请勿倾斜蓄电池。



警告

爆鸣气起火或爆炸

在跨接起动期间，铅酸蓄电池中会形成极其易爆的气体。

▷ 应使火源（如明火、燃烧的香烟或由于接触电缆而造成的火花）远离蓄电池。

注意

- ▷ 切勿将跨接导线直接连接至蓄电池。这可能会损坏蓄电池传感器。务必将跨接导线连接至发动机舱内的跨接导线起动端子。
- ▷ 连接跨接导线之前，必须对冻结的蓄电池进行解冻。

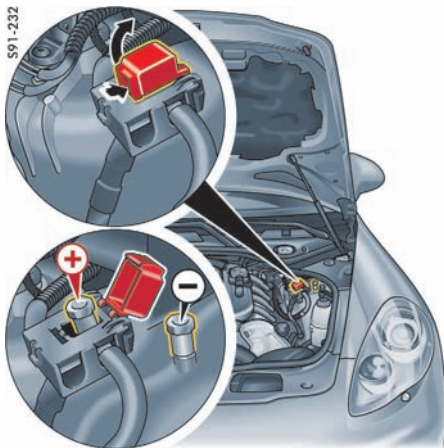

+ = 跨接起动正极端子

- = 跨接起动接地点

提供外部电源 / 进行跨接起动

务必遵循下列顺序：

1. 打开跨接起动正极端子 (+) 的盖。
2. 首先将正极导线连接到跨接起动正极端子 (+)，然后连接到救援蓄电池的正极端子。
3. 首先将负极导线连接至救援蓄电池的负极端子，然后连接至跨接起动接地点 (-)。
4. 使救援车辆的发动机以较高的转速运转。

5. 起动发动机。

使用跨接导线尝试起动车辆时，不应持续超过 15 秒。然后等待至少 1 分钟。

6. 首先将负极导线从跨接起动的接地点 (-) 上断开，然后从救援蓄电池的负极端子上断开。
7. 首先将正极导线从救援蓄电池的正极端子上断开，然后从跨接起动正极端子 (+) 上断开。
8. 关闭跨接起动正极端子 (+) 的盖。

对蓄电池进行充电

您的保时捷中心乐于为您推荐合适的充电器。

- ▷ 请务必遵循充电器制造商的使用说明。
- ▷ 如果蓄电池冻结，则充电之前应首先解冻。
- ▷ 为蓄电池充电时，确保通风良好。

1. 将充电器连接到跨接起动端子。只有在充电器连接正确的情况下，才可将其插入电源插座并开启。
2. 打开充电器。
3. 蓄电池充电后，先关闭充电器，然后再断开与蓄电池的连接。
- ▷ 请参阅第 260 页的“车辆投入使用”章节。

更换车钥匙（遥控器）电池



信息

- ▷ 请遵循电池处理规定。

车钥匙

如果遥控器内的电池电量过低，仪表盘多功能显示器上将显示信息“更换点火钥匙电池”。遇到这种情况应更换电池。

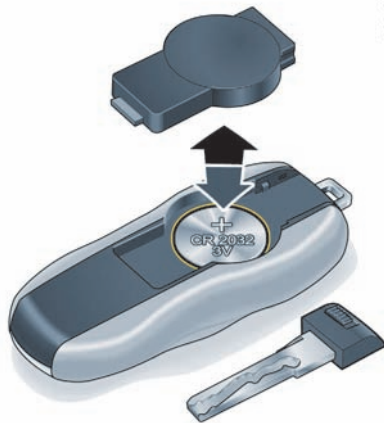

更换电池（CR 2032，3V）

1. 拔下紧急车匙。

有关紧急车匙的信息：

- ▷ 请参阅第 26 页的“紧急车匙”章节。
2. 用一把小螺丝刀撬开车匙壳体背面的护盖。
 3. 更换电池（检查极性）。
 4. 重新安装护盖并将其压紧。
 5. 插入紧急车匙。

S91-003

更换灯泡

- ▷ 务必随车携带备用灯泡。
有些国家/地区强制要求携带备用灯泡。



警告

双氙气大灯部件可能会造成电击

安装好的大灯带有高电压。

- ▷ 在大灯附近进行操作时要格外小心。
- ▷ 请先关闭车灯和点火装置，再更换灯泡。

注意

存在因灯泡瓦数不正确而造成损坏的风险。如果使用了高瓦数的灯泡，可能会损坏大灯外壳。

- ▷ 请只使用符合本驾驶手册中规定的灯泡。

注意

存在短路造成损坏的风险。

- ▷ 更换灯泡时务必关闭相关用电设备。



信息

- 灯泡应保持干净无油脂。
- ▷ 切勿用手直接接触灯泡。
- 更换灯泡时请垫上布或软纸。

大灯

注意

- 存在由于磨损和高温而造成大灯损坏的风险。
- ▷ 请勿在大灯区域内附加任何覆盖物，例如“防石击护板”或薄膜。



信息

- 大灯可能由于温度和湿度的变化而起雾。当您驾驶足够远的距离后，雾气会消失。
- ▷ 为确保最佳通风效果，请勿盖住大灯与车身之间的间隙。

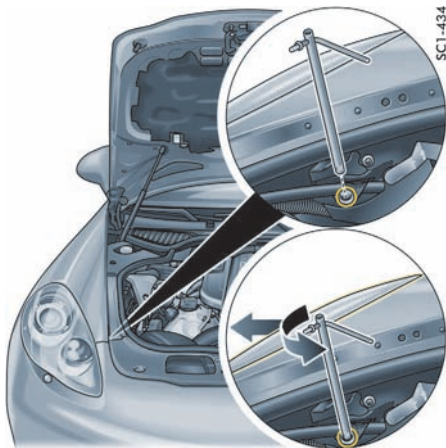

沿行驶方向松开右侧大灯

拆卸大灯

1. 关闭点火装置并拔下点火车匙或（对于配备保时捷钥匙进入系统的车辆）拉出控制单元。

有关从点火锁中取下控制单元的信息：

- ▷ 请参阅第 142 页的“紧急操作 - 解锁点火车匙 / 控制单元”章节。
2. 打开发动机舱盖。
 3. 从随车工具包中取出套筒扳手。

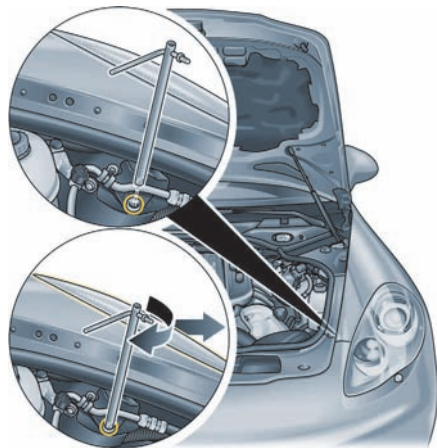

沿行驶方向松开左侧大灯

4. 将套筒扳手放到大灯释放机构上，然后（沿车辆行进的方向）顺时针转动左侧大灯 / 逆时针转动右侧大灯，直到您听到并感觉到大灯松开为止。

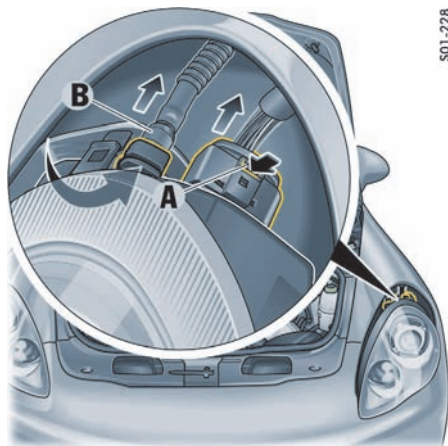

S01-228

5. 将大灯从翼子板向前拉出大约 10 cm。
6. 压回接头 A 的分离凸舌并拔下接头。
7. 向上按压通气软管 B 上速动管接底部的解锁杆并将其拔下。
8. 完全拉出大灯。

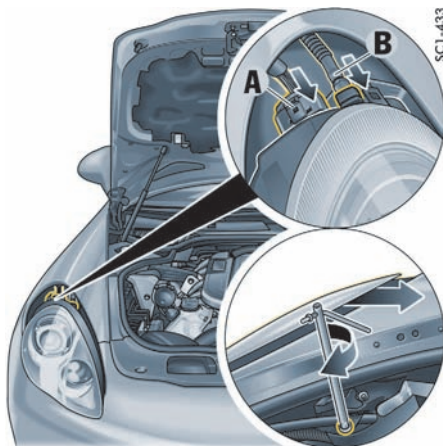

SC1-433

沿行驶方向锁止右侧大灯

安装大灯

1. 将大灯解锁机构移至解锁位置。将大灯插入导轨，固定接头 A 和通风软管 B，然后将大灯完全滑入翼子板。
2. 向回推动大灯。同时，（沿车辆行进的方向）用套筒扳手顺时针转动右侧大灯 / 逆时针转动左侧大灯。

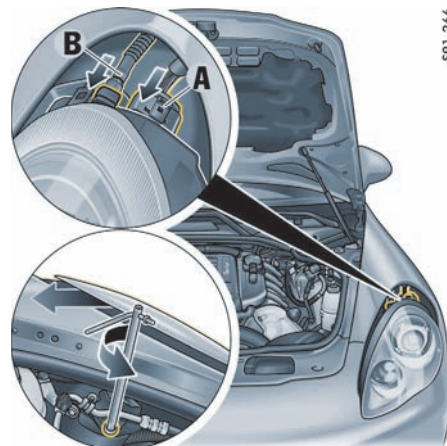

SP1-266

沿行驶方向锁止左侧大灯

3. 检查大灯是否可靠入位。
4. 拆下套筒扳手并放回工具包中。
5. 关闭发动机舱盖。

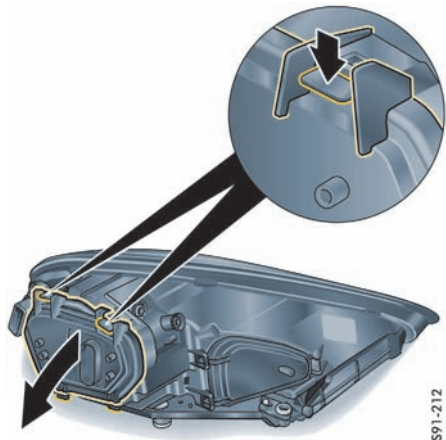

S91-212

更换静态弯道灯 / 辅助远光灯灯泡

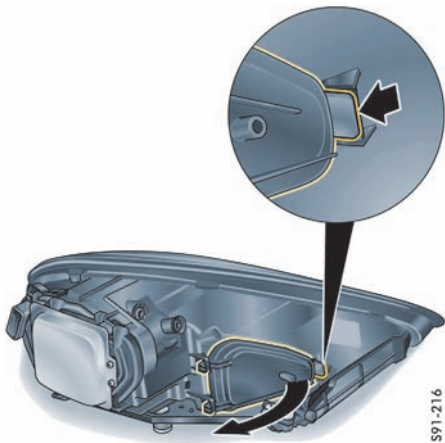

S91-216

更换静态弯道灯灯泡 (H7, 55W)

1. 拆下大灯。

有关拆卸大灯的信息：

▷ 请参阅第 264 页的“拆卸大灯”章节。

2. 按下分离凸舌并打开护盖。

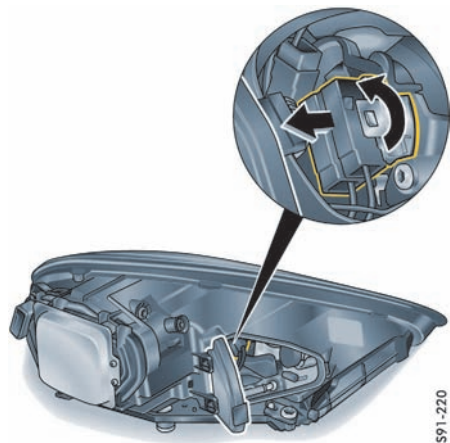

S91-220

3. 逆时针转动灯泡插座并将其拆下。

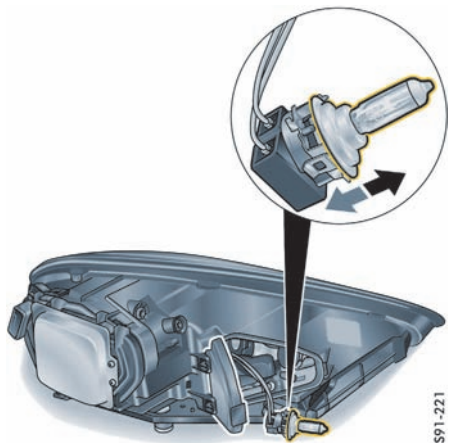

4. 拆下有故障的灯泡并更换。确保灯泡已安装到正确位置。
5. 关闭大灯上的护盖。
分离凸舌必须完全接合。
6. 安装大灯。

有关安装大灯的信息：

▷ 请参阅第 265 页的“安装大灯”章节。

7. 检查灯泡的功能。

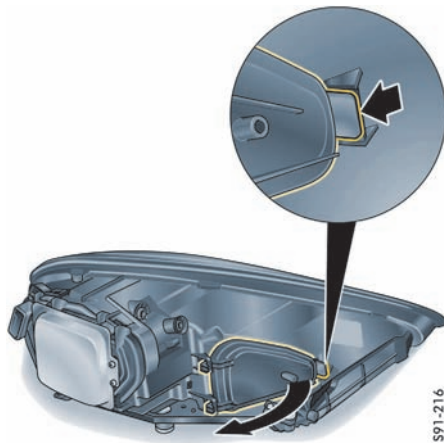

更换辅助远光灯的灯泡 (H7, 55W)

1. 拆下大灯。

有关拆卸大灯的信息：

▷ 请参阅第 264 页的“拆卸大灯”章节。

2. 按下分离凸舌并打开护盖。

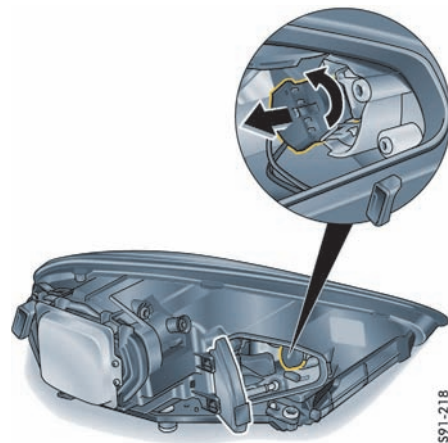

3. 逆时针转动灯泡插座并将其拆下。

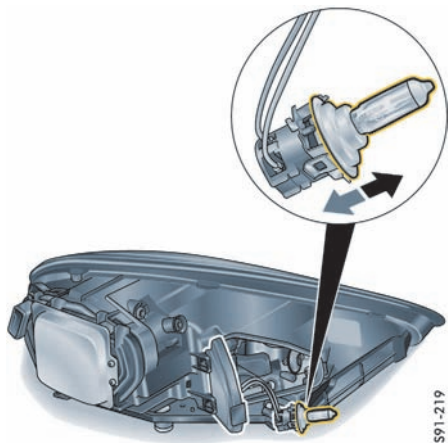

4. 拆下有故障的灯泡并更换。确保灯泡已安装到正确位置。
5. 关闭大灯上的护盖。分离凸舌必须完全接合。
6. 安装大灯。

有关安装大灯的信息：

▷ 请参阅第 265 页的“安装大灯”章节。

7. 检查灯泡的功能。

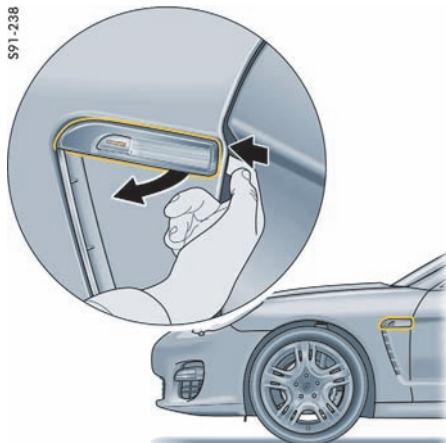

侧面转向指示灯 更换灯泡 (WY5W)

- ▷ 打开车门。



小心

被车门夹伤或挤伤

拆卸转向指示灯时，手可能会被夹在车门和翼子板之间。

- ▷ 拆卸转向指示灯时请勿关闭车门。

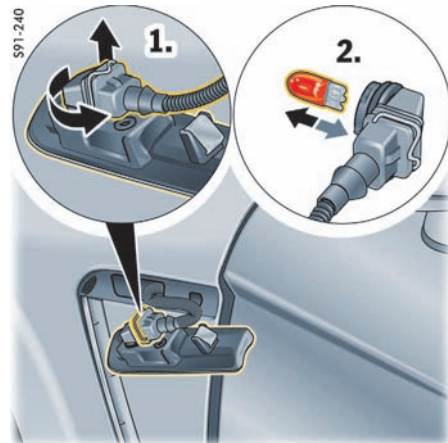

- ▷ 通过翼子板上的打开面用手指按下转向指示灯上的固定弹簧，拆下转向指示灯。

1. 逆时针转动灯泡插座并将其拆下。

2. 拆下有故障的灯泡并更换。

- ▷ 插入灯泡插座并顺时针转动直到旋紧。

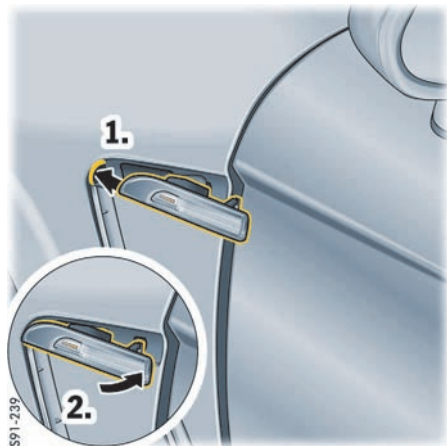

1. 插入前部转向指示灯。
 2. 压入固定弹簧，直到其牢固接合。
- ▷ 检查灯泡的工作情况。

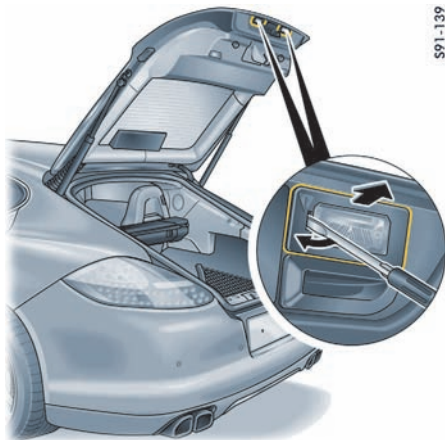

牌照灯

更换灯泡 (C5W)

1. 打开尾门。
2. 将螺丝刀的刀口置于灯罩的左侧，撬起灯罩。
3. 拆下灯泡并更换。
4. 卡入灯罩。
5. 关闭尾门并检查灯泡的工作情况。

S91-139

更换发光二极管和长寿命灯泡

使用发光二极管和长寿命灯泡的照明灯组包括日间行车灯、前侧灯、前转向指示灯、双氙气大灯中的气体放电灯泡以及附加制动灯和车内灯。

LED（发光二极管）无法单独更换。

更换长寿命灯泡的安装工作量较大。

- ▷ 应在合格的专业维修中心更换有故障的 LED（发光二极管）和灯泡。

我们建议您让保时捷中心进行这项工作，因为保时捷中心拥有经过培训的维修中心专业人员，并且备有必要的零件和工具。

大灯调节

大灯调节只能在专业维修中心使用合适的调节设备完成。

在车辆准备行驶时进行调节。

左侧通行改为右侧通行时的大灯切换

如果您要开车到公路通行规则与本国相反的国家/地区旅行，在越过边界后必须重新调节大灯。这样，近光灯照射区域将会对称分布，从而避免对来车的驾驶员造成眩目。

信息

必须在多功能显示器上改变关于带动态弯道灯的大灯设置。每次点火装置开启时，多功能显示器上显示信息“根据左侧/右侧通行规则调整了大灯”。

在返程时，请不要忘记将大灯调回原位。

有关在多功能显示器上调节大灯的信息：

▷ 请参阅第 121 页的“针对左侧/右侧通行切换大灯（保时捷动态照明系统）”章节。

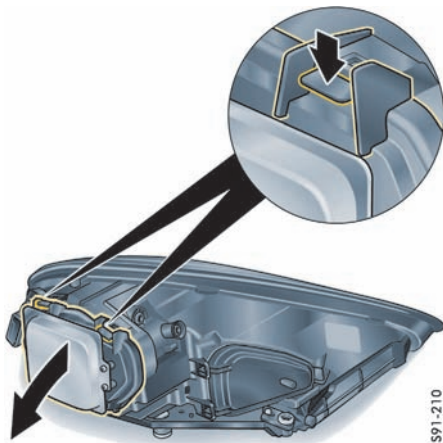

更换不带动态弯道灯的大灯

1. 拆下大灯。

有关拆卸大灯的信息：

▷ 请参阅第 264 页的“拆卸大灯”章节。

2. 按下两个分离凸舌并取下灯罩。

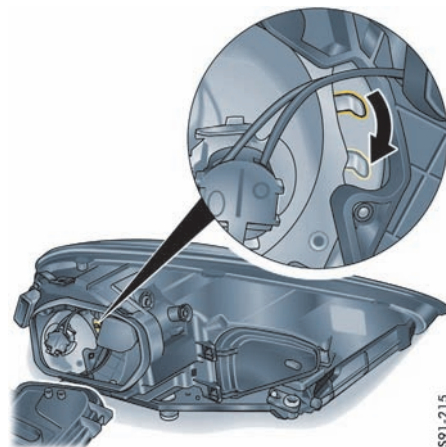

卤素大灯

3. 将杆向下转动到极限位置。

4. 安装并盖好大灯上的罩盖。

两个凸舌必须完全卡入。

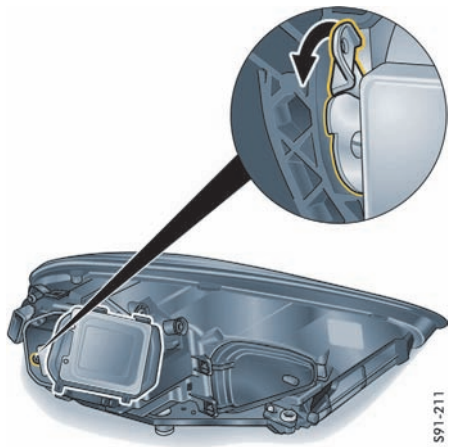

S91-211

双氙气大灯

5. 安装大灯。

有关安装大灯的信息：

▷ 请参阅第 265 页的“安装大灯”章节。

6. 重新定位其他大灯。

牵引和牵引起动

i 信息

- ▷ 请务必遵守有关牵引和牵引起动的法律。
- ▷ 当牵引车辆时要格外小心。起步之前，两位驾驶员均应熟悉适用于牵引起动和牵引的特殊条件。
- ▷ 如果电源或电气系统出现故障，可能需要连接外部电源，以便对电动驻车制动器或转向柱锁进行解锁。

牵引绳

- ▷ 有关技术规范 and 安装说明，请参阅附件制造商提供的专用手册。请遵照制造商的安全指南和操作说明。
- ▷ 必须遵守牵引绳的最大允许牵引力。牵引绳必须用于牵引许可重量的车辆。切勿超过制造商的规定值。
- ▷ **不得**牵引制动器有故障的车辆。
- ▷ 牵引时一定要拉紧牵引绳。避免急拉、突然加力。

牵引杆

- ▷ 有关技术规范 and 安装说明，请参阅附件制造商提供的专用手册。请遵照制造商的安全指南和操作说明。
- ▷ 必须遵守牵引杆的最大允许牵引力。牵引杆必须用于牵引许可重量的车辆。切勿超过制造商的规定值。
- ▷ **不要**将牵引杆沿对角线卡在车辆之间。
- ▷ **不得**牵引制动器有故障的车辆。

牵引起动 / 推动启动

如果蓄电池有故障或已放完电，只能通过更换蓄电池或使用跨接导线的方式启动发动机。

- ▷ 请参阅第 258 页的“蓄电池 (12 V)”章节。
- ▷ 请参阅第 261 页的“外部电源，跨接启动”章节。

对配备 PDK/Tiptronic S 变速器的车辆进行牵引起动 / 推车启动

- ▷ 这类车辆不能进行牵引起动 / 推车启动，切勿进行这种尝试，否则有严重损坏变速器的风险。

牵引

如果您必须对其他车辆进行牵引，则所牵引车辆的重量不应超过您自己车辆的重量。



警告

因转向助力不足需要更大转向力和制动力

当发动机未运转时，被牵引车辆上没有助力。此时进行转向和制动时需要施加更大的力。

▷ 当牵引车辆时要格外小心。

当发动机不运转时，无法保证向变速箱提供充分的润滑。请遵循以下要点，以免损坏变速箱。

Panamera、Panamera S

通过四个车轮牵引配备 PDK 变速箱的车辆：

- ▷ 如果 PDK 变速箱处于紧急操作模式（显示黄色或红色“变速箱紧急运转中”警告信息），切勿牵引车辆。必须使用车辆运输车或拖车对车辆进行运输。
- ▷ 将 PDK 选档杆移至位置 **N**。
为了在显示器上和选档杆上正确挂入选档杆位置 **N**，必须在牵引车辆前启动一次发动机。一旦选档杆处于位置 **N** 并且显示器上显示选档杆位置 **N**，即可牵引车辆。
- ▷ 在发生电气故障的情况下，无法再操作 PDK 选档杆。可手动解除 PDK 选档杆锁在位置 **P** 的情况：
请参阅第 174 页的“PDK/TIPTRONIC S 选档杆紧急解锁”章节。
- ▷ 牵引时，所牵引车辆四个车轮必须全部转动。点火装置必须处于开启状态，使制动灯和转向指示灯能够工作，并且确保转向锁不要锁止。
- ▷ 请不要超过 50 km/h 的最高允许车速。
最大牵引距离为 50 km。
如果牵引距离较长，必须使用车辆运输车或拖车对车辆进行运输。

Panamera、Panamera S、Panamera S Hybrid

通过一个车桥牵引配备 PDK/Tiptronic S 变速箱的车辆：

- ▷ 如果 PDK 变速箱处于紧急操作模式（显示黄色或红色“变速箱紧急运转中”警告信息），切勿牵引车辆。必须使用车辆运输车或拖车对车辆进行运输。
- ▷ 将 PDK/Tiptronic S 选档杆移至位置 **N**。
为了在显示器上和选档杆上正确挂入选档杆位置 **N**，必须在牵引车辆前启动一次发动机。一旦选档杆处于位置 **N** 并且显示器上显示选档杆位置 **N**，即可牵引车辆。
- ▷ 在发生电气故障的情况下，无法再操作 PDK/Tiptronic S 选档杆。可手动解除 PDK/Tiptronic S 选档杆锁在位置 **P** 的情况：
请参阅第 174 页的“PDK/TIPTRONIC S 选档杆紧急解锁”章节。
- ▷ 关闭点火装置。
点火钥匙必须留在点火锁内，确保方向盘锁不会卡止。
对于配备保时捷免钥匙进入系统的车辆，必须从点火锁中取下控制单元并插入车匙。

- ▷ 请参阅第 142 页的“紧急操作 – 解锁点火钥匙 / 控制单元”章节。
- ▷ 确保车辆充分照明。
- ▷ 请不要超过 50 km/h 的最高允许车速。最大牵引距离为 50 km。如果牵引距离较长，必须使用车辆运输车或拖车对车辆进行运输。

Panamera S Hybrid

在四个车轮都转动的情况下牵引配备 Tiptronic S 的车辆：

- ▷ 将 Tiptronic S 选档杆移至位置 **N**。在发生电气故障的情况下，无法再操作 Tiptronic S 选档杆。可手动解除 Tiptronic S 选档杆锁在位置 **P** 的情况：请参阅第 174 页的“PDK/TIPTRONIC S 选档杆紧急解锁”章节。
- ▷ 牵引时，所牵引车辆四个车轮必须全部转动。点火装置必须处于开启状态，使制动灯和转向指示灯能够工作，并且确保转向锁不要锁止。
- ▷ 请不要超过 50 km/h 的最高允许车速。最大牵引距离为 50 km。如果超过此牵引距离，必须使用汽车运输车或挂车运输车辆。

Panamera 4、Panamera 4S、Panamera Turbo

牵引配备 PDK 和四轮驱动系统的车辆：

- ▷ 如果 PDK 变速箱处于紧急操作模式（显示黄色或红色“变速箱紧急运转中”警告信息），切勿牵引车辆。必须使用车辆运输车或拖车对车辆进行运输。
- ▷ 在发生电气故障的情况下，无法再操作 PDK 选档杆。可手动解除 PDK 选档杆锁在位置 **P** 的情况：请参阅第 174 页的“PDK/TIPTRONIC S 选档杆紧急解锁”章节。
- ▷ 牵引时，被牵引车辆的全部四个车轮都不得离地，否则必须使用汽车运输车运输车辆。切勿抬起车辆的一个车桥进行牵引，无论是前桥还是后桥。
- ▷ 将 PDK 选档杆移至位置 **N**。为了在显示器上和选档杆上正确挂入选档杆位置 **N**，必须在牵引车辆前起动一次发动机。一旦选档杆处于位置 **N** 并且显示器上显示选档杆位置 **N**，即可牵引车辆。

- ▷ 关闭点火装置或使发动机继续运转。点火钥匙必须留在点火锁内，确保方向盘锁不会卡止。对于配备保时捷免钥匙进入系统的车辆，必须从点火锁中取下控制单元并插入钥匙。
- ▷ 请参阅第 142 页的“紧急操作 – 解锁点火钥匙 / 控制单元”章节。
- ▷ 确保车辆充分照明。
- ▷ 请不要超过 50 km/h 的最高允许车速。最大牵引距离为 50 km。如果超过此牵引距离，必须使用汽车运输车或挂车运输车辆。

拉出陷在雪地或沙地中的车辆。

- ▷ 拉出卡陷车辆时一定要万分小心。
- ▷ 不要断续或斜向拉出车辆。
- ▷ 如果可能，沿卡陷车辆的车辙向后拉出车辆。
- ▷ 不要在连接有挂车的情况下拉出车辆。

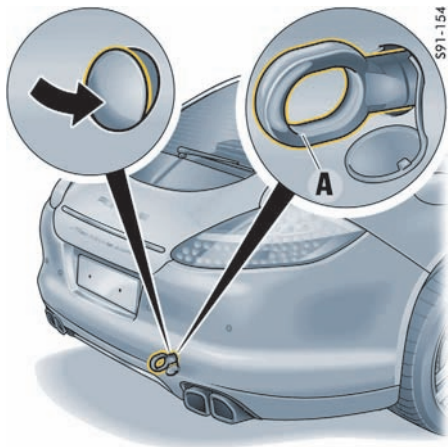

后牵引凸耳

牵引凸耳

牵引凸耳放在行李厢地板下方的储物箱内。

安装牵引凸耳

1. 将相应塑料护盖的下边缘压入保险杠中，直到塑料护盖分离。
2. 从保险杠中拉出护盖，使其通过螺纹悬置。
3. 将牵引凸耳 A 拧到极限位置（左旋螺纹）并用手拧紧。



前牵引凸耳

拆卸牵引凸耳

1. 拧下牵引凸耳 A。
2. 将塑料护盖插入打开面下边缘。
3. 向上翻起护盖，按压其上边缘，直到其卡到保险杠中。

使用货运列车、渡轮和汽车运输车运输车辆

- ▷ 只可在车轮处固定车辆。
- ▷ 停用车内监控和倾斜传感器。
- ▷ 请参阅第 213 页的“防盗警报系统”章节。

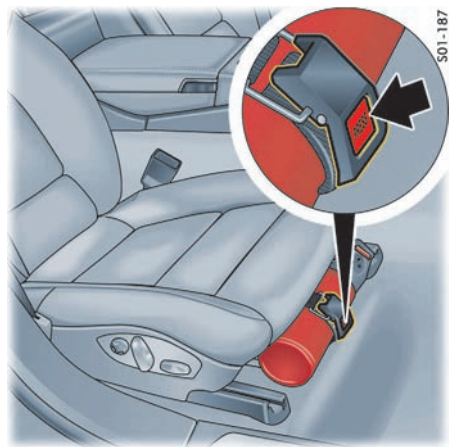

灭火器

如果车辆配备灭火器，则灭火器位于前排乘客座椅下方。

- ▷ 在紧急情况下取出灭火器时，一只手握住灭火器，另一只手按下灭火器架上的按钮“PRESS”（按）（箭头）。



信息

- ▷ 查看灭火器上的最终检查日期。如果灭火器已过有效期，可能无法正常工作。
 - ▷ 务必阅读灭火器上的操作说明。
 - ▷ 请遵照灭火器制造商贴在灭火器手柄处的标签上的安全指南。
 - ▷ 应由专业的维修中心每 1 至 2 年对灭火器进行一次检查，以确保其正确工作。
 - ▷ 使用后，请将灭火器重新注满。
-

轮胎气压和技术数据

车辆识别数据	277
发动机技术数据	278
耗油量和排放	279
车轮、轮胎	281
冷态 (20 °C) 下的轮胎气压	282
重量	287
加注容量	289
尺寸	291

S91-253



车辆识别号

车辆识别数据

在订购零配件或进行查询时，一定要提供车辆识别号。

车辆识别号

您可以在挡风玻璃后面左下方和前排乘客座椅下方找到车辆识别号。

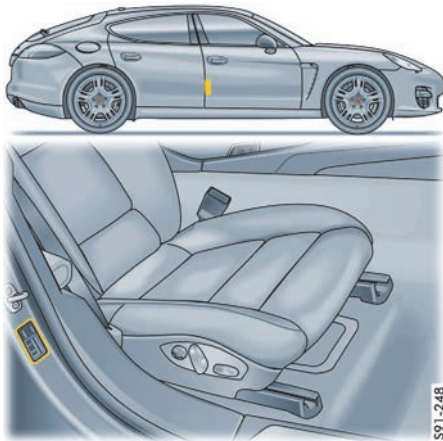

S91-248

铭牌

铭牌

铭牌位于右侧门槛处。

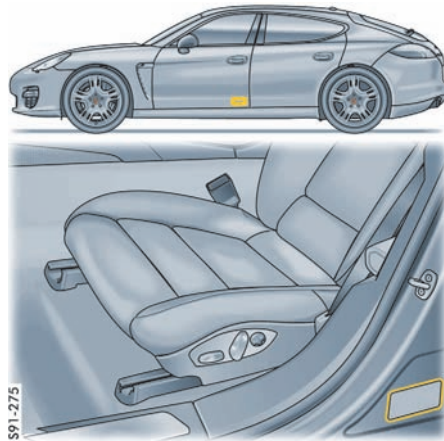

S91-275

轮胎气压标牌

轮胎气压标牌

该标牌位于驾驶员侧门槛处。

车辆数据活页

您可在《保修和保养手册》中找到车辆数据活页。

里面涵盖了您车辆的所有重要数据。

该数据活页如果丢失或损坏，将无法重新订购。

发动机技术数据

	Panamera、Panamera 4	Panamera S、Panamera 4S
气缸总数	6	8
排量	3,605 cm ³	4,806 cm ³
发动机最大输出功率 (根据 80/1269/EEC)	220 kW	294 kW
对应发动机转速	6,200 rpm	6,500 rpm
最大扭矩 (根据 80/1269/EEC)	400 Nm	500 Nm
对应发动机转速	3,750 rpm	3,500 - 5,000 rpm
机油消耗量	最高 0.8 升 /1,000 km	最高 0.8 升 /1,000 km
最高允许发动机转速	6,700 rpm	6,700 rpm

	Panamera GTS	Panamera Turbo	Panamera Turbo S
气缸总数	8	8	8
排量	4,806 cm ³	4,806 cm ³	4,806 cm ³
发动机最大输出功率 (根据 80/1269/EEC)	316 kW	368 kW	405 kW
对应发动机转速	6,700 rpm	6,000 rpm	6,000 rpm
最大扭矩 (根据 80/1269/EEC)	520 Nm	700 Nm (超级增压 770 Nm)	750 Nm (超级增压 800 Nm)
对应发动机转速	3,500 rpm	2,250 - 4,500 rpm (超级增压 2,500 - 4,000 rpm)	2,250 - 4,500 rpm (超级增压 2,500 - 4,000 rpm)
机油消耗量	最高 0.8 升 /1,000 km	最高 0.8 升 /1,000 km	最高 0.8 升 /1,000 km
最高允许发动机转速	7,100 rpm	6,700 rpm	6,700 rpm

耗油量和排放

配备滚动阻力经过优化的轮胎的车辆

Euro 5 测量方法：以下数据按照欧盟法规 566/2011 的 Euro 5 测量方法在 NEDC（新欧洲行驶循环）中针对标准配置车辆测定。这些数据并不适用于某一特定车辆，不构成车辆交付时的组成部分。它们仅用于对不同的车型进行比较。有关单独车辆的详细信息，请咨询您的保时捷中心。

Euro 4（括号中的数值）和 Euro 3 测量方法：以下数据按照 ECE-R.83 及 ECE-R.101 标准的修正版本测定。

	市区 (升/100 km)	郊区 (升/100 km)	综合 (升/100 km)	累计 CO ₂ (g/km)
配备自动启动 / 停止功能时的耗油量				
配备 Porsche Doppelkupplung (PDK) 保时捷双离合变速箱的 Panamera	12.5 (12.5)	6.8 (6.8)	9.1 (9.1)	213 (213)
配备 Porsche Doppelkupplung (PDK) 保时捷双离合变速箱的 Panamera 4	12.7 (12.7)	6.9 (6.9)	9.4 (9.4)	220 (220)
配备 Porsche Doppelkupplung (PDK) 保时捷双离合变速箱的 Panamera S	14.9 (14.9)	7.5 (7.5)	10.3 (10.3)	242 (242)
配备 Porsche Doppelkupplung (PDK) 保时捷双离合变速箱的 Panamera 4S	15.7 (15.7)	7.7 (7.7)	10.6 (10.6)	249 (249)
配备 Porsche Doppelkupplung (PDK) 保时捷双离合变速箱的 Panamera GTS	15.8 (15.5)	7.8 (7.8)	10.7 (10.5)	251 (251)
配备 Porsche Doppelkupplung (PDK) 保时捷双离合变速箱的 Panamera Turbo	16.7 (16.7)	8.3 (8.3)	11.3 (11.3)	265 (265)
配备 Porsche Doppelkupplung (PDK) 保时捷双离合变速箱的 Panamera Turbo S	16.7 (16.7)	8.3 (8.3)	11.3 (11.3)	265 (265)
未配备自动启动 / 停止功能时的耗油量				
配备 Porsche Doppelkupplung (PDK) 保时捷双离合变速箱的 Panamera	14.4 (14.4)	6.7 (6.7)	9.6 (9.6)	225 (225)
配备 Porsche Doppelkupplung (PDK) 保时捷双离合变速箱的 Panamera 4	14.3 (14.3)	6.9 (6.9)	9.9 (9.9)	232 (232)
配备 Porsche Doppelkupplung (PDK) 保时捷双离合变速箱的 Panamera S	16.7 (16.7)	7.6 (7.6)	10.9 (10.9)	256 (256)
配备 Porsche Doppelkupplung (PDK) 保时捷双离合变速箱的 Panamera 4S	16.9 (16.9)	7.7 (7.7)	11.2 (11.2)	263 (263)
配备 Porsche Doppelkupplung (PDK) 保时捷双离合变速箱的 Panamera Turbo	18.0 (18.0)	8.4 (8.4)	12.0 (12.0)	281 (281)
配备 Porsche Doppelkupplung (PDK) 保时捷双离合变速箱的 Panamera Turbo S	18.0 (18.0)	8.4 (8.4)	12.0 (12.0)	281 (281)

配备普通轮胎的车辆

Euro 5 测量方法：以下数据按照欧盟法规 566/2011 的 Euro 5 测量方法在 NEDC（新欧洲行驶循环）中针对标准配置车辆测定。这些数据并不适用于某一特定车辆，不构成车辆交付时的组成部分。它们仅用于对不同的车型进行比较。有关单独车辆的详细信息，请咨询您的保时捷中心。

Euro 4（括号中的数值）和 Euro 3 测量方法：以下数据按照 ECE-R.83 及 ECE-R.101 标准的修正版本测定。

	市区 (升/100 km)	郊区 (升/100 km)	综合 (升/100 km)	累计 CO ₂ (g/km)
配备自动起动 / 停止功能时的耗油量				
配备 Porsche Doppelkupplung (PDK) 保时捷双离合变速箱的 Panamera	12.7 (12.7)	6.9 (6.9)	9.3 (9.3)	218 (218)
配备 Porsche Doppelkupplung (PDK) 保时捷双离合变速箱的 Panamera 4	12.8 (12.8)	7.2 (7.2)	9.6 (9.6)	225 (225)
配备 Porsche Doppelkupplung (PDK) 保时捷双离合变速箱的 Panamera S	15.3 (15.3)	7.8 (7.8)	10.5 (10.5)	247 (247)
配备 Porsche Doppelkupplung (PDK) 保时捷双离合变速箱的 Panamera 4S	16.0 (16.0)	7.9 (7.9)	10.8 (10.8)	254 (254)
配备 Porsche Doppelkupplung (PDK) 保时捷双离合变速箱的 Panamera GTS	16.1 (15.8)	8.0 (7.8)	10.9 (10.7)	256 (256)
压缩比减小的发动机	(15.9)	(8.1)	(10.9)	(259)
配备 Porsche Doppelkupplung (PDK) 保时捷双离合变速箱的 Panamera Turbo	17.0 (17.0)	8.4 (8.4)	11.5 (11.5)	270 (270)
配备 Porsche Doppelkupplung (PDK) 保时捷双离合变速箱的 Panamera Turbo S	17.0 (17.0)	8.4 (8.4)	11.5 (11.5)	270 (270)
未配备自动起动 / 停止功能时的耗油量				
配备 Porsche Doppelkupplung (PDK) 保时捷双离合变速箱的 Panamera	14.1 (14.1)	6.8 (6.8)	9.8 (9.8)	230 (230)
压缩比减小的发动机	(15.8)	(7.5)	(10.5)	(250)
配备 Porsche Doppelkupplung (PDK) 保时捷双离合变速箱的 Panamera 4	14.4 (14.4)	7.1 (7.1)	10.1 (10.1)	237 (237)
压缩比减小的发动机	(15.5)	(7.7)	(10.6)	(251)
配备 Porsche Doppelkupplung (PDK) 保时捷双离合变速箱的 Panamera S	17.0 (17.0)	7.9 (7.9)	11.1 (11.1)	261 (261)
压缩比减小的发动机	(19.2)	(8.7)	(12.6)	(299)
配备 Porsche Doppelkupplung (PDK) 保时捷双离合变速箱的 Panamera 4S	17.6 (17.6)	7.9 (7.9)	11.4 (11.4)	268 (268)
压缩比减小的发动机	(19.2)	(8.7)	(12.6)	(299)
配备 Porsche Doppelkupplung (PDK) 保时捷双离合变速箱的 Panamera Turbo	18.4 (18.4)	8.6 (8.6)	12.2 (12.2)	286 (286)
配备 Porsche Doppelkupplung (PDK) 保时捷双离合变速箱的 Panamera Turbo S	18.4 (18.4)	8.6 (8.6)	12.2 (12.2)	286 (286)

车轮、轮胎

- ▷ 对轮胎和车轮尺寸的认可建立在大量测试的基础之上。您的保时捷中心将乐于为您提供有关当前认可 状况的准确信息。通过安装保时捷许可的轮胎，确保您的保时捷爱车配备了最合适的轮胎。
载重系数（例如“105”）和代表最高限速的车速代码字母（例如“V”）表示此轮胎的最低要求。
安装新轮胎或更换轮胎时：请参阅第 240 页的“轮胎和车轮”章节。
- ▷ 标有¹⁾的车轮不得与厚垫片一起使用。
- ▷ 只有轮胎标有²⁾且没有安装厚垫片的情况下，才能保证防滑链间隙。只能将雪地防滑链安装在后轮。安装雪地防滑链后，请遵守有关最高车速的相应国家 / 地区法规。请仅使用保时捷认可的网链式或棱边式细链防滑链。

	Panamera、Panamera 4、 Panamera S、Panamera 4S	Panamera GTS、Panamera Turbo、 Panamera Turbo S
18 英寸车轮 FA / RA	8J x 18, RO 59 / 9J x 18, RO 53	
夏季轮胎 FA / RA	245/50 ZR 18 (100Y) / 275/45 ZR 18 (103Y)	
冬季轮胎 FA / RA	245/50 R 18 100V / 275/45 R 18 103V ²⁾	
19 英寸车轮 FA / RA	9J x 19, RO 60 / 10J x 19, RO 61	9J x 19, RO 60 / 10J x 19, RO 61
夏季轮胎 FA / RA	255/45 ZR 19 (100Y) / 285/40 ZR 19 (103Y)	255/45 ZR 19 (100Y) / 285/40 ZR 19 (103Y)
冬季 / 全天候轮胎 FA / RA	255/45 R 19 100V / 285/40 R 19 103V ²⁾	255/45 R 19 100V / 285/40 R 19 103V ²⁾
20 英寸车轮 FA / RA	9.5J x 20, RO 65 / 11J x 20, RO 68	9.5J x 20, RO 65 / 11J x 20, RO 68
夏季轮胎 FA / RA	255/40 ZR 20 (101Y) XL / 295/35 ZR 20 (105Y) XL	255/40 ZR 20 (101Y) XL / 295/35 ZR 20 (105Y) XL
全天候轮胎 FA / RA	255/40 R 20 101V XL / 295/35 R 20 105V XL	255/40 R 20 101V XL / 295/35 R 20 105V XL
20 英寸车轮 FA / RA	9.5J x 20, RO 65 / 11.5J x 20, RO 63 ¹⁾	9.5J x 20, RO 65 / 11.5J x 20, RO 63 ¹⁾
夏季轮胎 FA / RA	255/40 ZR 20 (101Y) XL / 295/35 ZR 20 (105Y) XL	255/40 ZR 20 (101Y) XL / 295/35 ZR 20 (105Y) XL
20 英寸车轮 FA / RA	9.5J x 20, RO 65 / 10.5J x 20, RO 65	9.5J x 20, RO 65 / 10.5J x 20, RO 65
冬季轮胎 FA / RA	255/40 R 20 101V XL / 285/35 R 20 104V XL ²⁾	255/40 R 20 101V XL / 285/35 R 20 104V XL ²⁾
全天候轮胎 FA / RA	255/40 R 20 101V XL / 295/35 R 20 105V XL	255/40 R 20 101V XL / 295/35 R 20 105V XL

FA = 前桥，RA = 后桥

冷态 (20 °C) 下的轮胎气压

以下标准和舒适轮胎气压仅适用于已获保时捷认可的品牌和型号的轮胎。

载荷状况

部分负载 = 负载 < 260 kg

满载 = 载荷 > 260 kg

夏季轮胎的标准轮胎气压

- ▷ 必须在多功能显示器上设置车辆的载荷状况。必须根据车辆载荷对轮胎气压进行修改。
请参阅第 109 页的“在“轮胎气压”菜单中选择“充气””章节。

	18 英寸车轮				19 英寸车轮				20 英寸车轮			
	部分负载		满载		部分负载		满载		部分负载		满载	
	FA	RA	FA	RA	FA	RA	FA	RA	FA	RA	FA	RA
Panamera、Panamera 4	2.2 bar	2.2 bar	2.2 bar	2.5 bar	2.2 bar	2.2 bar	2.2 bar	2.5 bar	2.2 bar	2.2 bar	2.2 bar	2.5 bar
Panamera S、Panamera 4S	2.5 bar	2.5 bar	2.5 bar	2.9 bar	2.5 bar	2.5 bar	2.5 bar	2.9 bar	2.7 bar	2.5 bar	2.8 bar	3.0 bar
Panamera GTS					2.5 bar	2.5 bar	2.5 bar	2.9 bar	2.7 bar	2.5 bar	2.8 bar	3.0 bar
Panamera Turbo、Panamera Turbo S					2.7 bar	2.5 bar	2.7 bar	2.7 bar	2.9 bar	2.5 bar	3.0 bar	3.0 bar

FA = 前桥，RA = 后桥

最高车速为 240 km/h 的冬季和全天候轮胎的标准轮胎气压

▷ 必须在多功能显示器上设置车辆的载荷状况。必须根据车辆载荷对轮胎气压进行修改。请参阅第 109 页的“在“轮胎气压”菜单中选择“充气”章节。

	18 英寸车轮				19 英寸车轮				20 英寸车轮			
	部分负载		满载		部分负载		满载		部分负载		满载	
	FA	RA	FA	RA	FA	RA	FA	RA	FA	RA	FA	RA
Panamera、Panamera 4 冬季轮胎	2.2 bar	2.2 bar	2.2 bar	2.5 bar	2.2 bar	2.2 bar	2.2 bar	2.5 bar	2.2 bar	2.2 bar	2.3 bar	2.7 bar
Panamera、Panamera 4 全天候轮胎					2.2 bar	2.2 bar	2.2 bar	2.5 bar	2.3 bar	2.3 bar	2.3 bar	2.7 bar
Panamera S、Panamera 4S Panamera GTS (非 18 英寸) 冬季轮胎	2.5 bar	2.5 bar	2.5 bar	2.9 bar	2.5 bar	2.5 bar	2.5 bar	2.9 bar	2.7 bar	2.5 bar	2.8 bar	3.0 bar
Panamera S、Panamera 4S Panamera GTS 全天候轮胎					2.5 bar	2.5 bar	2.5 bar	2.9 bar	2.5 bar	2.5 bar	2.5 bar	2.9 bar
Panamera Turbo、Panamera Turbo S 冬季轮胎					2.7 bar	2.5 bar	2.7 bar	2.7 bar	2.9 bar	2.5 bar	3.0 bar	3.0 bar
Panamera Turbo、Panamera Turbo S 全天候轮胎					2.7 bar	2.5 bar	2.7 bar	2.7 bar	2.6 bar	2.2 bar	2.7 bar	2.7 bar

FA = 前桥, RA = 后桥

最高车速为 270 km/h 的夏季轮胎舒适轮胎气压（仅适用于带有轮胎气压监控系统 (TPM) 和“舒适气压”菜单的车辆）

采用舒适轮胎气压的前提条件

- 车辆配备有轮胎气压监控系统 (TPM)，并且
- TPM 中带有“舒适气压”菜单。

步骤

有关使用多功能显示器和关于轮胎气压监控系统 (TPM) 的信息：

- ▷ 请参阅第 97 页的“操作仪表板上的多功能显示器”章节。
- ▷ 请参阅第 106 页的“轮胎气压菜单（轮胎气压监控系统，TPM）”章节。

1. 在多功能显示器主菜单中选择“**轮胎气压**”并确认。

2. 选择“**舒适气压**”菜单并确认。

3. 选择“**舒适**”轮胎气压类型并确认。

仅在多功能显示器中的“**轮胎气压**”主菜单和“**舒适气压**”菜单可用时，才可在轮胎中设置舒适气压。

对轮胎设置舒适气压：

4. 在多功能显示器主菜单中选择“**轮胎气压**”并确认。

5. 选择“**充气信息**”并确认。



信息

校正轮胎气压时，只可采用“**充气信息**”屏幕中显示的气压差值。

6. 读取屏幕上要校正的轮胎气压，对轮胎进行设置。



警告

轮胎气压过低

轮胎气压监控系统 (TPM) 与车辆装备有关，“**舒适气压**”菜单则与国家/地区有关，并非所有国家/地区的车辆均提供有此菜单。

在轮胎气压较低时高速行驶会损坏轮胎。

- ▷ 只有带有轮胎气压监控系统 (TPM) 和“**舒适气压**”菜单的车辆才可设置舒适轮胎气压。

车辆舒适轮胎气压的允许车速阈值取决于国家类型标准，显示在多功能显示器上“**轮胎气压**”菜单的“**舒适气压**”中。

- ▷ 必须在多功能显示器上设置车辆的载荷状况。必须根据车辆载荷对轮胎气压进行修改。请参阅第 109 页的“在“轮胎气压”菜单中选择“充气””章节。

	18 英寸车轮				19 英寸车轮				20 英寸车轮			
	部分负载		满载		部分负载		满载		部分负载		满载	
	FA	RA	FA	RA	FA	RA	FA	RA	FA	RA	FA	RA
Panamera、Panamera 4	2.2 bar	2.2 bar	2.2 bar	2.5 bar	2.2 bar	2.2 bar	2.2 bar	2.5 bar	2.2 bar	2.2 bar	2.2 bar	2.5 bar
Panamera S、Panamera 4S	2.3 bar	2.3 bar	2.5 bar	2.9 bar	2.3 bar	2.3 bar	2.5 bar	2.9 bar	2.3 bar	2.3 bar	2.8 bar	3.0 bar
Panamera GTS (非 18 英寸)												
Panamera Turbo、Panamera Turbo S					2.3 bar	2.3 bar	2.7 bar	2.7 bar	2.5 bar	2.5 bar	3.0 bar	3.0 bar

FA = 前桥，RA = 后桥

最高车速为 160 km/h 的夏季轮胎舒适轮胎气压（仅适用于带有轮胎气压监控系统 (TPM) 和“舒适气压”菜单的车辆）

采用舒适轮胎气压的前提条件

- 车辆配备有轮胎气压监控系统 (TPM)，并且
- TPM 中带有“舒适气压”菜单。

步骤

有关使用多功能显示器和关于轮胎气压监控系统 (TPM) 的信息：

- ▷ 请参阅第 97 页的“操作仪表板上的多功能显示器”章节。
- ▷ 请参阅第 106 页的“轮胎气压菜单（轮胎气压监控系统，TPM）”章节。

1. 在多功能显示器主菜单中选择“**轮胎气压**”并确认。

2. 选择“**舒适气压**”菜单并确认。

3. 选择“**舒适**”轮胎气压类型并确认。

仅在多功能显示器中的“**轮胎气压**”主菜单和“**舒适气压**”菜单可用时，才可在轮胎中设置舒适气压。

对轮胎设置舒适气压：

4. 在多功能显示器主菜单中选择“**轮胎气压**”并确认。

5. 选择“**充气信息**”并确认。



校正轮胎气压时，只可采用“**充气信息**”屏幕中显示的气压差值。

6. 读取屏幕上要校正的轮胎气压，对轮胎进行设置。



警告 轮胎气压过低

轮胎气压监控系统 (TPM) 与车辆装备有关，“**舒适气压**”菜单则与国家/地区有关，并非所有国家/地区的车辆均提供有此菜单。

在轮胎气压较低时高速行驶会损坏轮胎。

- ▷ 只有带有轮胎气压监控系统 (TPM) 和“**舒适气压**”菜单的车辆才可设置舒适轮胎气压。

车辆**舒适轮胎气压**的允许车速阈值取决于国家类型标准，显示在多功能显示器上“**轮胎气压**”菜单的“**舒适气压**”中。

- ▷ 必须在多功能显示器上设置车辆的载荷状况。必须根据车辆载荷对轮胎气压进行修改。请参阅第 109 页的“在“**轮胎气压**”菜单中选择“**充气**”章节。

	18 英寸车轮				19 英寸车轮				20 英寸车轮			
	部分负载		满载		部分负载		满载		部分负载		满载	
	FA	RA	FA	RA	FA	RA	FA	RA	FA	RA	FA	RA
Panamera、Panamera 4	2.0 bar	2.0 bar	2.0 bar	2.0 bar	2.0 bar	2.0 bar	2.0 bar	2.0 bar	2.2 bar	2.2 bar	2.2 bar	2.2 bar
Panamera S、Panamera 4S Panamera GTS (非 18 英寸)	2.0 bar	2.0 bar	2.0 bar	2.0 bar	2.0 bar	2.0 bar	2.0 bar	2.0 bar	2.2 bar	2.2 bar	2.2 bar	2.2 bar
Panamera Turbo、Panamera Turbo S					2.0 bar	2.0 bar	2.0 bar	2.0 bar	2.2 bar	2.2 bar	2.2 bar	2.2 bar

FA = 前桥，RA = 后桥

最高车速为 160 km/h 的冬季和全天候轮胎的舒适轮胎气压（仅适用于带有轮胎气压监控系统 (TPM) 和“舒适气压”菜单的车辆）

采用舒适轮胎气压的前提条件

- 车辆配备有轮胎气压监控系统 (TPM)，并且
- TPM 中带有“舒适气压”菜单。

步骤

有关使用多功能显示器和关于轮胎气压监控系统 (TPM) 的信息：

- ▷ 请参阅第 97 页的“操作仪表板上的多功能显示器”章节。
- ▷ 请参阅第 106 页的“轮胎气压菜单（轮胎气压监控系统，TPM）”章节。

1. 在多功能显示器主菜单中选择“**轮胎气压**”并确认。

2. 选择“**舒适气压**”菜单并确认。

3. 选择“**舒适**”轮胎气压类型并确认。

仅在多功能显示器中的“**轮胎气压**”主菜单和“**舒适气压**”菜单可用时，才可在轮胎中设置舒适气压。

对轮胎设置舒适气压：

4. 在多功能显示器主菜单中选择“**轮胎气压**”并确认。

5. 选择“**充气信息**”并确认。



信息

校正轮胎气压时，只可采用“**充气信息**”屏幕中显示的气压差值。

6. 读取屏幕上要校正的轮胎气压，对轮胎进行设置。



警告

轮胎气压过低

轮胎气压监控系统 (TPM) 与车辆装备有关，“**舒适气压**”菜单则与国家/地区有关，并非所有国家/地区的车辆均提供有此菜单。在轮胎气压较低时高速行驶会损坏轮胎。

- ▷ 只有带有轮胎气压监控系统 (TPM) 和“**舒适气压**”菜单的车辆才可设置舒适轮胎气压。

车辆**舒适轮胎气压的允许车速阈值**取决于国家类型标准，显示在多功能显示器上“**轮胎气压**”菜单的“**舒适气压**”中。

- ▷ 必须在多功能显示器上设置车辆的载荷状况。必须根据车辆载荷对轮胎气压进行修改。请参阅第 109 页的“在“**轮胎气压**”菜单中选择“**充气**””章节。

	18 英寸车轮				19 英寸车轮				20 英寸车轮			
	部分负载		满载		部分负载		满载		部分负载		满载	
	FA	RA	FA	RA	FA	RA	FA	RA	FA	RA	FA	RA
Panamera、Panamera 4	2.2 bar	2.2 bar	2.2 bar	2.2 bar	2.2 bar	2.2 bar	2.2 bar	2.2 bar	2.2 bar	2.2 bar	2.2 bar	2.2 bar
Panamera S、Panamera 4S Panamera GTS (非 18 英寸)	2.2 bar	2.2 bar	2.2 bar	2.2 bar	2.2 bar	2.2 bar	2.2 bar	2.2 bar	2.2 bar	2.2 bar	2.2 bar	2.2 bar
Panamera Turbo、Panamera Turbo S					2.2 bar	2.2 bar	2.2 bar	2.2 bar	2.2 bar	2.2 bar	2.2 bar	2.2 bar

FA = 前桥，RA = 后桥

重量

Panamera、Panamera 4

	Panamera PDK 变速箱	Panamera 4 PDK 变速箱
整备重量 (取决于装备)		
根据 DIN 70020 标准	1,760 kg - 2,000 kg	1,820 kg - 2,045 kg
根据 70/156/EEC 标准 ¹⁾	1,835 kg - 2,075 kg	1,895 kg - 2,120 kg
最大前桥载荷 ²⁾	1,135 kg	1,142 kg
最大后桥载荷 ²⁾	1,345 kg	1,345 kg
车辆总重 ²⁾	2,365 kg	2,400 kg
车顶载荷		
最大车顶载荷 ³⁾	75 kg	75 kg

¹⁾ 整备重量包括 75 kg 的驾驶员体重和行李重量。

²⁾ 切勿超过最大车重和最大轴载荷。

注意：如果安装了其他附件，那么最大载荷应相应地减少。

³⁾ 请仅使用保时捷精装配件 (Porsche Tequipment) 中适合您车辆的车顶运输系统，或经过保时捷测试和许可的车顶运输系统。安装了车顶运输系统并装载了物品时，车速不要超过 130 km/h。

Panamera S、Panamera 4S、Panamera GTS、Panamera Turbo、Panamera Turbo S

	Panamera S PDK 变速箱	Panamera 4S PDK 变速箱	Panamera GTS PDK 变速箱	Panamera Turbo PDK 变速箱	Panamera Turbo S PDK 变速箱
整备重量 (取决于装备)					
根据 DIN 70020 标准	1,800 kg - 2,040 kg	1,860 kg - 2,085 kg	1,920 kg - 2,115 kg	1,970 kg - 2,145 kg	1,995 kg - 2,145 kg
根据 70/156/EEC 标准 ¹⁾	1,875 kg - 2,115 kg	1,935 kg - 2,160 kg	1,995 kg - 2,190 kg	2,045 kg - 2,220 kg	2,070 kg - 2,220 kg
最大前桥载荷 ²⁾	1,165 kg	1,175 kg	1,190 kg	1,250 kg	1,250 kg
最大后桥载荷 ²⁾	1,335 kg	1,340 kg	1,345 kg	1,310 kg	1,310 kg
车辆总重 ²⁾	2,405 kg	2,440 kg	2,480 kg	2,500 kg	2,500 kg
车顶载荷					
最大车顶载荷 ³⁾	75 kg	75 kg	75 kg	75 kg	75 kg

1) 整备重量包括 75 kg 的驾驶员体重和行李重量。

2) 切勿超过最大车重和最大轴载荷。

注意：如果安装了其他附件，那么最大载荷应相应地减少。

3) 请只使用保时捷精装配件 (Porsche Tequipment) 中适合您车辆的车顶运输系统，或经过保时捷测试和许可的车顶运输系统。安装了车顶运输系统并装载了物品时，车速不要超过 130 km/h。

加注容量

请仅使用保时捷认可的工作液和燃油。保时捷中心将乐于为您提供适当的建议。

包含机油滤清器在内的机油更换量	Panamera、Panamera 4: 约 8.5 升 Panamera S、Panamera 4S、Panamera GTS、Panamera Turbo、Panamera Turbo S: 约 9.0 升
燃油箱	Panamera、Panamera 4、Panamera S: 约 80 升, 包括约 15 升的储备量, 选装件: 约 100 升, 包括约 15 升的储备量 Panamera 4S、Panamera GTS、Panamera Turbo、Panamera Turbo S: 约 100 升, 包括约 15 升的储备量 (Panamera GTS: 约 12 升的储备量)
燃油辛烷值 (汽油)	Panamera、Panamera 4、Panamera S、Panamera S Hybrid、Panamera 4S、Panamera GTS、Panamera Turbo、Panamera Turbo S: 使用 辛烷值为 98 RON/88 MON (混合动力: RON 95/MON 85) 且不含金属添加剂的无铅燃油 , 可使发动机实现设计的最佳性能和最低耗油量。保时捷也承认无法保证这些燃油的供应。 如果使用辛烷值 至少为 95 RON/85 MON (混合动力: 低于 RON 95/MON 85) 且不含金属添加剂的无铅燃油 , 则发动机的爆震控制会自动适应点火正时。 使用辛烷值低于 95 RON/85 MON 且不含金属添加剂的无铅燃油可能会降低发动机功率, 并增加耗油量。 ▷ 避免以高发动机转速驾驶。 ▷ 务必使用当地市场中级别最高且不含金属添加剂的无铅燃油。 乙醇含量高达 10% 的燃油适用于发动机工作。使用含乙醇的燃油会导致耗油量增加。 严禁使用含甲醇的燃油。
挡风玻璃 / 大灯清洗系统	约 5.5 升

行驶性能

以下技术规格适用于符合德国工业标准 (DIN) 整备重量，且未安装会降低动力性能的附加装备（例如特殊轮胎）的车辆

	最高车速	0 - 100 km/h 加速时间（括号内为“Sport Plus”（运动升级）模式下的数值）
配备 Porsche Doppelkupplung (PDK) 保时捷双离合器变速箱的 Panamera		
Panamera 4	259 km/h	6.3 (6.1) 秒
配备 Porsche Doppelkupplung (PDK) 保时捷双离合器变速箱的 Panamera S		
Panamera 4S	282 km/h	5.4 (5.2) 秒
Panamera GTS	288 km/h	5.0 (4.8) 秒
Panamera Turbo	303 km/h	(4.5) 秒
配备动力套件的 Panamera Turbo	305 km/h	4.2 (4.0) 秒
Panamera Turbo S	306 km/h	4.1 (3.9) 秒
		(3.8) 秒

尺寸

	Panamera、 Panamera 4	Panamera S、 Panamera 4S	Panamera GTS
长度	4,970 mm	4,970 mm	4,970 mm
不含车外后视镜的宽度	1,931 mm	1,931 mm	1,931 mm
含车外后视镜的宽度	2,114 mm	2,114 mm	2,114 mm
处于标准高度时的车身高度， 空气悬架	1,418 mm	1,418 mm	1,418 mm
轴距	2,920 mm	2,920 mm	2,920 mm
最大允许总重对应的离地间隙， 空气悬架	143 mm	143 mm	133 mm
轮距			
18 英寸车轮，前/后	1,658 mm/1,661.6 mm	1,658 mm/1,661.6 mm	
19 英寸车轮，前/后	1,656 mm/1,645.8 mm	1,656 mm/1,645.8 mm	1,656 mm/1,655.8 mm
20 英寸车轮，前/后	前: 1,646 mm 后: 10.5J x 20 车轮, 1,637.8 mm 后: 11J x 20 车轮, 1,631.8 mm 后: 11.5J x 20 车轮, 1,627.8 mm	前: 1,646 mm 后: 10.5J x 20 车轮, 1,637.8 mm 后: 11J x 20 车轮, 1,631.8 mm 后: 11.5J x 20 车轮, 1,627.8 mm	前: 1,646 mm 后: 10.5J x 20 车轮, 1,647.8 mm 后: 11J x 20 车轮, 1,641.8 mm 后: 11.5J x 20 车轮, 1,627.8 mm
转弯直径	11.97 m	11.97 m	11.97 m

	Panamera Turbo	Panamera Turbo S
长度	4,970 mm	4,970 mm
不含车外后视镜的宽度	1,931 mm	1,931 mm
含车外后视镜的宽度	2,114 mm	2,114 mm
处于标准高度时的车身高度， 空气悬架	1,418 mm	1,418 mm
轴距	2,920 mm	2,920 mm
最大允许总重对应的离地间隙， 空气悬架	143 mm	143 mm
轮距		
19 英寸车轮，前 / 后	1,656 mm/1,645.8 mm	前：1,656 mm 后：1,645.8 mm（不带厚垫片） 1,655.8 mm（带厚垫片）
20 英寸车轮，前 / 后	前：1,646 mm 后：10.5J x 20 车轮，1,637.8 mm 后：11J x 20 车轮，1,631.8 mm 后：11.5J x 20 车轮，1,627.8 mm	前：1,646 mm 后：10.5J x 20 车轮，1,637.8 mm （不带厚垫片） 后：10.5J x 20 车轮，1,647.8 mm （带厚垫片） 后：11J x 20 车轮，1,641.8 mm （带厚垫片） 后：11.5J x 20 车轮，1,627.8 mm （不带厚垫片）
转弯直径	11.97 m	11.97 m

字母

- A/C MAX 按钮
 空调系统 61
- A/C 按钮
 空调系统 61
- ABD (自动制动差速)
 功能描述 177
- ABS (防抱死制动系统)
 功能描述 180
 仪表板上的警示灯 181
- ACC
 自适应巡航定速控制系统 151
- Alcantara 面料, 养护说明 232
- ASR (加速防滑控制系统)
 功能描述 178
 “AUTO” (自动) (灯光开关) 80
 行车灯辅助装置 80
- “AUTO” (自动) 按钮
 空调系统 65
- AUX 接口的安装位置 162
- “Check Engine” 灯 (排放控制)
 功能描述 96
 警示灯 96
- Chrono 113
- iPod 接口的安装位置 162
- ISOFIX 系统
 安全注意事项 44
 安装 44
 安装儿童座椅 44
 顶部系链 46
 儿童座椅规定的安装方向 39
 开启和关闭乘客侧安全气囊 43
 推荐的儿童座椅 40
- “MONO” (单一) 按钮
 空调系统 63
- Panamera S Hybrid 的保养电脑 96
- Panamera S Hybrid 的保养提醒 96
- Panamera S Hybrid 的智能保养电脑 96
- PASM (保时捷主动悬挂管理系统)
 综述 175
- “PASS AIR BAG OFF” (乘客侧安全气囊关闭) 警示灯
 顶置控制台上的警示灯 43
- PCCB (保时捷陶瓷复合制动系统)
 概述信息 149
- PCM (保时捷通讯管理系统) 的信息 162
- PDCC (保时捷动态底盘控制系统)
 多功能显示器上的警告信息 184
- 功能描述 184
- 综述 175
- PDK 变速箱
 “Sport” (运动) 模式 166
 冬季驾驶 164
 方向盘换挡 167
 方向盘上的换挡按钮 / 换挡拨片 49
 故障 165
 简化驾驶程序 169
 强制降档 167
 选档杆位置 165
- PDK 选档杆
 紧急解锁 174
- Porsche Doppelkupplung (PDK) 保时捷双离合变速箱
 “Sport” (运动) 模式 166
 冬季驾驶 164
 方向盘换挡 167
 故障 165
 简化驾驶程序 169
 起步控制系统 166
 强制降档 167
 选档杆位置 163
- PSM (保时捷稳定管理系统)
 多功能显示器上的警示灯 260
 功能描述 176
 关闭 178
 开启 179
 转速表中的多功能灯 179
 综述 175
- PTM (保时捷牵引力控制管理系统)
 功能描述 176
- PTV 升级版 (保时捷扭矩引导系统升级版)
 功能描述 184
- “REAR” (后部) 按钮
 空调系统 68
- 空调系统
 利用发动机余热 60
- “REST” (余热) 按钮
 空调系统 60
- Sport Chrono 113
- “Sport” (运动) 模式
 Porsche Doppelkupplung (PDK) 保时捷双离合变速箱
 开启 / 关闭 185
- Tiptronic S
 多功能显示器上的档位显示 171
 功能描述 170
- 选档杆 171
- Tiptronic S 变速箱
 方向盘上的换挡按钮 / 换挡拨片 49
- Tiptronic S 的档位显示 171
- Tiptronic S 选档杆
 紧急解锁 174
- TPM (轮胎气压监控系统) 106
- USB 接口的安装位置 162
- ## A
- 安全带
 安全带预紧器, 功能描述 35
 打开安全带扣 36
 调节安全带高度 36
 系紧 36
 养护说明 233
 转速表上的警示灯 35
- 安全带预紧器
 功能描述 35
- 安全气囊
 安全指南 37
 安装位置 37
 乘客侧安全气囊警示灯 43
 功能描述 37
 开启和关闭乘客侧安全气囊 43
 弃置 38
 养护说明 232
 转速表上的安全气囊警示灯 38
- ## B
- 保时捷动态底盘控制系统 (PDCC)
 多功能显示器上的警告信息 184
 功能描述 184
 综述 175
- 保时捷动态照明系统 (PDLS), 行车灯辅助装置 80
- 保时捷免钥匙进入系统
 车辆无法解锁 23
 车内监控 214
 解锁车辆 13
 倾斜传感器 214
 锁止车辆 14
- 保时捷免钥匙进入系统控制单元
 从点火锁上拔下 142
- 保时捷扭矩引导系统升级版 (PTV 升级版)
 功能描述 184
- 保时捷牵引力控制管理系统 (PTM)
 功能描述 176

保时捷陶瓷复合制动系统 (PCCB)	
概述信息	149
保时捷通讯管理系统 (PCM) 的信息	162
保时捷稳定管理系统 (PSM)	
功能描述	176
关闭	178
开启	179
转速表中的多功能灯	179
综述	175
保时捷主动悬挂管理系统 (PASM)	
空气悬架和水平高度控制系统	181
综述	175
保险丝, 更换保险丝	254
保养工作	
保养注意事项	217
更换空气滤清器	221
更换微粒过滤器	221
检查机油油位	219
检查冷却液液位及添加冷却液	237
添加机油	219
添加洗涤剂	221
杯座	
后	196
前	195
变光	
调节车内照明的亮度	85
调节仪表盘照明亮度	83
变速箱	
Porsche Doppelkupplung (PDK) 保时捷双离合	
变速箱	163
Tiptronic S	170
变速箱和底盘控制系统	
综述 (PTM、PSM、PASM、PDCC、	
PTV 升级版)	175
不锈钢尾管	140
养护说明	231
部分负载	282
C	
操作喇叭	49
操作综述	
前部空调系统	64
侧车窗遮阳卷帘	53
侧灯	
安装大灯	265
拆卸大灯	264
开启	80
侧面转向指示灯	268
侧倾稳定性	
保时捷动态底盘控制系统 (PDCC)	184

测试台	
性能测试	218
制动测试	218
插座 (12 V)	252
超声波传感器, 停车辅助系统	208
车匙	
拔出紧急车匙	26
车辆无法解锁	23
打开 / 关闭可倾 / 滑动式天窗	77
更换电池	263
解锁车门	13
紧急操作, 点火锁	142
锁止车门	14
替换车匙	26
(遥控器)	
车辆无法解锁	23
打开 / 关闭车窗 (未配备保时捷免钥匙进入	
系统)	75
打开 / 关闭可倾 / 滑动式天窗	77
点火锁中车匙 / 控制单元的紧急操作	142
解锁车门	13
锁止车门	14
车窗	
连接蓄电池后调节	76
使用门把手中的按钮关闭 (配备保时捷免钥匙	
进入系统)	75
养护说明	229
用车匙 (遥控器) 打开 / 关闭	75
用跷板开关打开 / 关闭	73
车灯	
大灯远近光闪光灯	83
更换灯泡	263
开启 / 关闭前排 / 后排阅读灯	85
开启回家照明功能	82
上车时开启	82
上车时开启门控灯	82
下车时开启	82
养护说明	230
自动开启 / 关闭车内灯	86
车顶运输系统	202
安装托架	203
车顶载荷	287
重量	287
车顶载荷	287
车镜	
化妆镜	53
车辆的技术改造信息	138
车辆设置	
存储在车匙上	29
存储在个性化按钮上	29
调节多功能显示器	116

调节警告和信息音的音量	126
复位到出厂设置	115
改变多功能方向盘上的按钮分配	125
改变语言	127
空调设置	124
设置单位	126
设置日期和时间	118
锁止设置	123
选择设置菜单	115
在多功能显示器上进行调节	115
照明和视野设置	120
车辆数据	277
车辆数据网页	277
车辆信息	
在多功能显示器上调出	101
车辆养护	
Alcantara 面料	232
安全带	233
安全气囊	232
保时捷车辆的闲置	233
车窗	229
车轮螺栓	247
车漆	228
车身底部保护装置	230
大灯、塑料部件、粘性薄膜	230
高压清洗设备的使用	227
合金车轮	230
具有座椅通风功能座椅的真皮养护	231
密封件	231
清洁发动机舱	229
清洗车辆, 说明	227
真皮	231
织物衬里	232
车轮	
安全车轮螺栓 (套筒扳手)	248
补胎胶	248
车轮螺栓 (养护说明)	247
尺寸	281
存放	241
冬季轮胎 (概述信息)	242
概述信息	240
更换	246
更换轮胎 (概述信息)	242
合金车轮上的铭文	244
轮距	291, 292
轮胎气压, 数据 (bar)	282
轮胎气压标牌	277
轮辋偏置距	281
维修瘪气轮胎	248
雪地防滑链 (概述信息)	243
子午线轮胎上的铭文	244
综述	281

用车匙（遥控器）打开 / 关闭车窗	75	多功能显示器上的警告信息		关闭车内监控和倾斜传感器	213
用跷板开关打开 / 关闭车窗	73	综述	128	关闭警报	213
电动停车制动器		E		开启	213
操作	147	儿童保护系统		人 / 宠物仍留在锁止的车内	213
紧急制动功能	147	安全注意事项	44	防盗装置	
警示灯	147	搭配 ISOFIX 系统安装	45	功能描述	215
释放	147	规定的安装方向	39	开启 / 关闭	215
在起步后自动释放停车制动器	147	开启和关闭乘客侧安全气囊	43	防冻液	
在制动试验台上进行测试	218	推荐的儿童座椅	40	洗涤剂中	221
电动尾门		儿童座椅		防滑溜功能	
安全注意事项	16	ISOFIX 儿童保护系统	44	功能描述	179
打开	16	安全注意事项	44	防滑溜功能（起步辅助）	
关闭	17	搭配 ISOFIX 系统安装	44	功能描述	179
电话		顶部系链	46	扶手	
概述信息	162	规定的安装方向	39	打开后排杂物盒	193
通过多功能显示器使用	105	开启和关闭乘客侧安全气囊	43	打开前排杂物盒	192
调节电动尾门打开高度	19	推荐的儿童座椅	40	扶手上的安全按钮	
调节座椅位置	28	F		停用后部控制面板和电动车窗	68
顶部系链，用顶部系链安装儿童座椅	46	发动机		辅助远光灯	
定位灯	86	关闭	144	安装大灯	265
冬季驾驶	259	机油油位表	102	拆卸大灯	264
冬季轮胎		技术数据	278	更换灯泡	267
存放	241	检查机油油位	102	G	
概述信息	242	冷却系统	93	改变多功能方向盘上的按钮分配	125
更换轮胎	246	磨合技巧	138	概述	
动态弯道灯	82	起动	143	从车外开启和锁止车辆	11
对放电的蓄电池进行跨接起动力	261	手动起动（自动起动 / 停止功能）	145	挡风玻璃雨刷器	87
多功能方向盘		自动关闭（自动起动 / 停止功能）	144	空调，后部控制面板	58
电话功能	52	自动起动（自动起动 / 停止功能）	145	空调，前部控制面板	57
多功能键	98	发动机制动扭矩控制系统（MSR）		高度调节，保时捷主动悬挂管理系统（PASM）	
功能描述	51	功能描述	178	多功能显示器上的警告信息	183
为 MFS 按钮分配功能	125	方向盘		综述	181
多功能显示器		PDK/Tiptronic S 变速箱换挡按钮 / 换挡拨片	49	高压清洗设备	
Sport Chrono	114	安全气囊单元	50	使用说明	227
Tiptronic S 的档位显示	171	操作喇叭	49	更换车钥匙（遥控器）电池	263
菜单综述	99	带有电话功能的多功能方向盘	52	更换牌照灯的灯泡	269
操作导航系统	104	调节	50	工具	237
调出车辆信息	101	多功能方向盘，功能描述	51	工具包	237
工作原理	97	开启 / 关闭加热	50	工作液和燃油	
检查机油油位	102	开启 / 关闭舒适进车功能	31	机油	289
浏览长列表	99	转向锁	140	冷却液	289
轮胎气压监控系统	106	防抱死制动系统（ABS）		燃油	289
轮胎气压警告	111	功能描述	180	洗涤剂	289
启用功能、打开菜单和查看选项	99	防盗警报系统		故障	
使用电话	105	避免错误警报	214	点火锁中点火车匙 / 控制单元的紧急操作	142
使用多功能方向盘操作	98	车辆无法解锁	23	点火锁中点火车匙的紧急操作	142
使用方向盘控制杆操作	98	功能描述	213	电动车窗	76
显示区域	99	关闭	213	电动尾门	19
行程信息	105			电动尾门的紧急操作	23
选择无线电台	104			加油口盖紧急操作	226

开启和关闭时	23
可倾 / 滑动式天窗	77
可倾 / 滑动式天窗的紧急操作	77
停车辅助系统	210
尾门的紧急操作	23
中控锁故障, 车辆无法解锁	23
关闭	
从车内锁止车门	19
发动机	144
关闭可倾 / 滑动式天窗	76
利用保时捷免钥匙进入系统锁止车门 (免车匙)	14
人 / 宠物仍留在车内	14
尾门	16
用车匙 (遥控器) 锁止车门	14
自动关闭发动机 (自动启动 / 停止功能)	144
自动关闭尾门	17
国外旅行	139
过滤器	
空气滤清器, 保养说明	221
微粒过滤器, 保养说明	221
H	
合金车轮	
铭文	244
养护说明	230
后部中控台	
打开储物箱	193
后窗	
光学失真	71
后窗雨刷器	
车窗刮水	90
开启间歇操作	90
后窗遮阳卷帘	54
后排座椅	
向前折叠	199
后扰流板, 工作原理	187
后视镜	
存储车外后视镜设置 (记忆)	48
打开和关闭自动防眩目功能	48
调节车外后视镜	47
折合车外后视镜	47
作为停车辅助功能调节车外后视镜	48
后雾灯	
调节行车灯	80
开启	80
厚垫片	
拆卸	251
长车轮螺栓	251
概述信息	250

滑雪包	
装载	201
装载和固定	201
化妆镜	53
环境照明	86
回家照明功能	
开启	82
J	
机油	
多功能显示器上的机油油位警告	219
概述信息	219
更换量	289
机油压力	128
机油油位测量不精确 (Panamera S Hybrid)	102
检查油位	102
温度表	93
消耗量	278
油位表	102
注油孔	220
急救包, 存放位置	236
计时器	113
记忆	29
技术数据	
发动机	278
耗油量	279
轮胎、车轮	281
轮胎气压 (bar)	282
行驶性能	290
重量	287
继电器	
更换	252
加热, 空调	60
加热式后窗	
光学失真	71
开启 / 关闭	71
加热式座椅	
关闭	33
开启	33
开启 / 关闭后部控制面板	34
加速防滑控制系统 (ASR)	
功能描述	178
加油	
加注燃油	224
加油口盖, 紧急操作	226
加注容量	
概述	289
工作液和燃油概述	289
机油	289
燃油	289
洗涤剂	289

驾驶	
冬季	164
运动驾驶	139
在赛道上驾驶	139
驾驶室	
车速表	93
调节照明	83
机油温度表	93
警示灯和指示灯, 综述	92
冷却系统, 温度表	93
里程表	94
燃油表	95
转速表	93
驾驶员记忆功能	29
简化驾驶程序, PDK	169
脚制动器	
安全指南	148
警告信息, 制动器磨损	149
解锁	
车辆无法解锁	23
从车内打开车门	19
从车内解锁车门	20
利用保时捷免钥匙进入系统解锁车门 (免车匙)	13
用车匙 (遥控器) 解锁车门	13
紧急操作	
加油口盖	226
紧急车匙	26
紧急解锁	
点火车匙 / 点火锁中的控制单元	142
可倾 / 滑动式天窗	77
尾门	23
近光灯	
安装大灯	265
拆卸大灯	264
开启 / 关闭	80
警示三角标牌, 存放位置	236
静态弯道灯	
更换灯泡	266
具有冷却功能的手套箱	192
K	
开车之前的说明	138
开启 / 关闭 "MONO" (单一) 模式	
空调系统	63
开启 / 关闭童锁	
停用后部控制面板和电动车窗	68
开启 / 关闭危险警示灯	84
开启和关闭	
车辆无法解锁	23
从车内开启和锁止车门	19

起动机	223	燃油罐	223	舒适性设置	
发动机	143	消耗量	279	存储在车钥匙上	29
自动起动机 (自动起动机 / 停止功能)	145	辛烷值	224	存储在记忆按钮上	29
起动机 / 停止功能	144	油箱容量	289	舒适性位置记忆	29
气压		燃油表	95	双氙气大灯	
轮胎 (bar)	282	燃油罐	223	安装大灯	265
汽油		燃油油位指示器		拆卸大灯	264
加油	224	燃油表	95	更换辅助远光灯的灯泡	267
品质	224	人体工程学设置		双向无线电通讯和手机的信息	162
燃油表	95	存储在车钥匙上	29	水平高度控制系统	
燃油储量警告	95	存储在记忆按钮上	29	多功能显示器上的警告信息	183
燃油罐	223	日间行车灯	81	综述	181
消耗量	279	S		四轮驱动	
辛烷值	224	赛道	139	功能描述	176
油箱容量	289	三元催化器		速度控制 (巡航定速控制)	
牵引		排放控制 ("Check Engine" 灯)	96	存储车速	150
概述信息	272	散热器风扇		功能描述	149
工具包中的牵引凸耳	237	安全指南	238	关闭	151
拧入牵引凸耳	274	安装位置	238	加速	150
牵引杆	271	上车照明功能, 上车时开启门控灯	82	减速	150
牵引绳	271	上坡驾驶时的辅助		开启	150
牵引保护装置 (倾斜传感器)		功能描述	179	中断操作	150
通过保时捷免钥匙进入系统关闭	214	设置		塑料部件, 养护说明	230
用车钥匙 (遥控器) 关闭	213	存储车辆设置	29	锁止	
前挡风玻璃雨刷器		在多功能显示器上进行调节	115	从车内锁止车门	19, 20
挡风玻璃, 低速刮扫	88	设置风量		利用保时捷免钥匙进入系统锁止车门	14
挡风玻璃, 快速刮扫	88	空调系统	66	利用保时捷免钥匙进入系统锁止车门 (免车匙)	14
挡风玻璃雨刷器 / 清洗系统	88	设置风扇		人 / 宠物仍留在车内	14
调节雨量传感器灵敏度	89	空调系统	66	用车匙 (遥控器) 锁止车门	14
刮扫挡风玻璃一次 (单触式操作)	88	设置日期	118	在发生故障时执行紧急操作	24
开启雨量传感器	88	设置时间	118	锁止, 童锁	
前排座椅		设置温度		开启 / 关闭后部控制面板	68
调节	28	空调系统	66	启用 / 停用从车内打开后车门的	21
调节座椅位置	28	设置自动空气再循环模式		启用 / 停用后车门的电动车窗开	75
强制降档		空调系统	63	T	
Porsche Doppelkupplung (PDK) 保时捷双离合		升档提示	94	替换车匙	26
变速箱	167	识别号的位置	277	停车	
倾斜传感器		手机和双向无线电通讯的信息	162	启用电动停车制动器	147
功能指示	214	手套箱		停车辅助	
通过门把手中的按钮关闭 (保时捷免钥匙进入系统)	214	打开	191	停车辅助系统传感器	208
用车钥匙 (遥控器) 关闭	213	关闭	191	向下转动后视镜玻璃	48
清洁发动机舱	229	冷却	70	停车辅助系统	
清洗车辆, 说明	227	手制动器 (电动停车制动器)		传感器	208
R		操作	147	功能描述	208
燃油		释放	147	关闭	210
加油	224	舒适轮胎气压		停车管理	
品质	224	车速警告	110	功能描述	179
燃油表	95	舒适气压		停车制动器	
燃油储量警告	95	车速警告	110	操作	147

释放	147
在起步后自动释放停车制动器	147
在制动试验台上进行测试	218
通用音频接口的安装位置	162
童锁	
加热式座椅 / 座椅通风, 开启 / 关闭后部	
控制面板	34
空调, 开启和关闭后部控制面板	68
启用 / 停用从车内打开后车门的功能	21
启用 / 停用后车门上的电动车窗开关	75
启用和停用不带安全按钮的车辆中的童锁	21
启用和停用带有安全按钮的车辆中的童锁	22

W

外部音源接口	162
弯道灯	
安装大灯	265
拆卸大灯	264
动态	82
静态	82
微粒过滤器, 保养说明	221
为 MFS 按钮分配功能	125
尾管	140
不锈钢, 养护说明	231
尾门	
自动打开	16
自动关闭	17

X

洗涤剂	
防冻液	221
加注	221
加注容量	289
系链, 用 ISOFIX 系链安装儿童座椅	46
夏季轮胎	
存放	241
更换轮胎	246
氙气大灯	
安装大灯	265
拆卸大灯	264
更换辅助远光灯的灯泡	267
小修	
当轮胎瘪气时	248
急救包, 存放位置	236
警示三角标牌, 存放位置	236
牵引车辆	272
牵引起动车辆	271
辛烷值, 汽油	224
行车灯辅助装置	
保时捷动态照明系统 (PDLS)	80

动态弯道灯	82
近光灯	81
静态弯道灯	82
开启	80
日间行车灯	81
自动大灯水平调节, 功能描述	81
行车电脑	
Tiptronic S 的档位显示	171
菜单综述	99
测量机油油位	102
多功能显示器	97
工作原理	97
轮胎气压监控系统	106
行程信息	105
行李	
捆扎环的位置	200
装载并固定滑雪包	201
装载概述信息	200
行李厢	
打开和关闭地板	199
捆扎环的位置	200
综述	199
行李雨盖	
分离	201
行李厢中的紧固点	200
行驶性能, 技术数据	290
性能, 技术数据	278
蓄电池	
车辆电气系统电压指示	95
冬季驾驶	259
更换	260
跨接起动	261
连接后的步骤	260
蓄电池上的警告信息	259
蓄电池 (12 V)	
安装位置	258
概述信息	258
选档杆	
紧急解锁	174
选档杆 (Tiptronic S)	
多功能显示器上的显示	171
改变选档杆位置	170
紧急解锁	174
选档杆位置	171
自动	171
选档杆位置显示, PDK 变速箱	164
雪地防滑链	
概述信息	243
巡航定速控制系统	
存储车速	150
功能描述	149

关闭	151
加速	150
减速	150
开启	150
中断操作	150

Y

烟灰缸	
后部, 打开	197
后部, 清空	197
前排, 打开	197
前排, 清空	197
延迟关闭功能	
开启	82
养护说明	
Alcantara 面料	232
安全带	233
安全气囊	232
保时捷车辆的闲置	233
超声波传感器, 停车辅助系统	230
车窗	229
车辆清洗	227
车轮螺栓	247
车漆	228
车身底部保护装置	230
大灯、塑料部件、粘性薄膜	230
倒车摄像头	230
地板垫	232
地毯	232
高压清洗设备的使用	227
合金车轮	230
具有座椅通风功能座椅的真皮养护	231
雷达传感器	230
密封件	231
清洁发动机舱	229
真皮	231
织物衬里	232
遥控器	
车辆无法解锁	23
打开 / 关闭可倾 / 滑动式天窗	77
更换车钥匙内的电池	263
解锁车门	13
锁止车门	14
仪表盘	
车速表	93
调节照明	83
机油温度表	93
警示灯和指示灯, 综述	92
冷却系统, 温度表	93
里程表	94
燃油表	95

转速表	93	制动盘	139	捆扎环的位置	200
移动传感器 (车内监控)		制动片	139	综述	199
通过门把手中的按钮关闭 (保时捷免钥匙进入系统)	214	警告信息, 制动器	149	自动变速箱	163
用车钥匙 (遥控器) 关闭	213	磨合新制动片	138	自动变速箱 (Tiptronic S)	
音频接口的安装位置	162	制动器		功能描述	170
婴儿座椅		测试台	218	选档杆	171
ISOFIX 儿童保护系统	44	脚制动器	148	自动变速箱 (PDK/Tiptronic S 变速箱)	
安全注意事项	44	警告信息, 制动器磨损	149	方向盘上的换挡按钮 / 换挡拨片	49
搭配 ISOFIX 系统安装	44	拉紧 / 释放驻车制动器	147	自动大灯水平调节	
规定的安装方向	39	磨合新制动片	138	功能描述	81
开启和关闭乘客侧安全气囊	43	制动片警告信息	149	自动回家照明灯, 门控灯	
推荐的儿童座椅	40	制动液		回家照明功能	82
用于安全车轮螺栓的套筒扳手		车速表上的警示灯	239	上车照明功能	82
存放	237	更换	239	自动启动 / 停止功能	
使用	248	中控锁		工作原理	144
用于已损坏轮胎的补胎胶 / 密封组件	248	车辆无法解锁	23	开启和关闭	146
右侧通行 (切换大灯)	270	从车内开启和锁止车门	19	例外情况	144
雨量传感器		功能描述	26	前提条件	144
调节	89	利用保时捷免钥匙进入系统解锁车门	13	显示	146
开启	88	利用保时捷免钥匙进入系统锁止车门	14	自动关闭发动机	144
雨刷器刮片		用车匙 (遥控器) 解锁车门	13	自动启动发动机	144
更换	222	用车匙 (遥控器) 锁止车门	14	自动速度控制 (巡航定速控制)	
养护说明	229	在发生故障时执行紧急操作	24	存储车速	150
远光灯	83	中央扶手		功能描述	149
安装大灯	265	打开后排杂物盒	193	关闭	151
操纵杆	83	打开前排杂物盒	192	加速	150
拆卸大灯	264	重量, 技术数据	287	减速	150
更换灯泡 (辅助远光灯)	267	助力转向		开启	150
阅读灯	85	检查并添加液压油	239	中断操作	150
运动驾驶	139	驻车		自动行车灯辅助装置	
运输 (使用货运列车、渡轮等)		PDK 变速箱	164	保时捷动态照明系统 (PDLS)	80
固定车辆	274	锁止车辆	14	自动制动差速 (ABD)	
Z		驻车 / 起步		功能描述	177
载荷		功能描述, 停车辅助系统	208	自适应巡航定速控制系统	151
部分负载 / 满载	282	停车辅助系统传感器	208	工作原理	153
轮胎气压, 部分负载 / 满载	282	转鼓测试台上的性能测试	218	工作状态	154
载荷状况		转速表		功能描述	151
部分负载 / 满载	282	显示	93	警告信息	158
粘性薄膜, 养护说明	230	转向灯		开启 / 关闭	154
遮阳板	52	弯道灯	82	雷达传感器	152
遮阳卷帘	53	转向锁	215	例外情况	158
后窗遮阳卷帘在倒车时自动降下	55	转向指示灯, 操纵杆	83	设置 / 更改设定速度	155
升起 / 降下后侧车窗遮阳帘	53	转向指示灯, 更换侧面转向指示灯	268	设置设定车距	156
升起 / 降下后窗遮阳帘	54	装载		显示原理	153
真皮, 养护说明	231	分离行李厢盖	201	中断 / 恢复控制	157
具有座椅通风功能的座椅	231	概述信息	200	自适应巡航定速控制系统的雷达传感器	230
蒸汽清洗机, 使用说明	227	捆扎环的位置	200	组合仪表	
织物衬里 (养护说明)	232	装载并固定滑雪包	201	车速表	93
		装载概述信息	200	调节照明	83
		装载区		机油温度表	93
		打开和关闭地板	199	警示灯和指示灯, 综述	92

冷却系统, 温度表	93
里程表	94
燃油表	95
转速表	93
左侧通行 (切换大灯)	270
座椅	
调节前排座椅	28
调节座椅位置	28
儿童保护系统	39
推荐的儿童座椅	40
向前折叠后排座椅	198
座椅通风	33
关闭	33
开启	33
开启 / 关闭后部控制面板	34
座椅位置记忆	29