



PORSCHE



Cayenne

驾驶手册

Porsche、保时捷盾徽、Cayenne、PCCB、PCM、PSM、Tiptronic 和精装配件都是 Dr. Ing. h.c. F. Porsche AG (保时捷股份有限公司) 的注册商标。中国印刷。

未经 Dr. Ing. h.c. F. Porsche AG (保时捷股份有限公司) 书面授权，不得再版、摘录或复印本手册。
© Dr. Ing. h.c. F. Porsche AG (保时捷股份有限公司)
Porscheplatz 1
D-70435 Stuttgart

行车参考文件

请将此文件随车携带，并在转售车辆时移交给新的车主。

建议

如果您对您的车辆或本行车参考文件有任何疑问、建议或想法，请与我们联系：

Dr. Ing. h.c.F. Porsche AG (保时捷股份有限公司)
Vertrieb Customer Relations
Porscheplatz 15-19
71634 Ludwigsburg

装备

由于我们对车辆的创新与开发从未停止，因此您车辆的实际装备与规格可能与本驾驶手册中图示或描述的内容有所不同。

在我们出售的车辆中，某些装备可能属于选装件，或者根据法律要求或国家的不同而有所改变。您的保时捷中心将乐于为您提供这些装备的加装服务。

如果您的保时捷安装了任何本手册中未描述的装备，为您服务的保时捷中心将乐于提供相关的正确操作及保养建议。

由于各个国家的法律要求不同，您车辆上的装备可能与本驾驶手册中的描述略有不同。

Cayenne S Hybrid

有关 Cayenne S Hybrid 的信息可以在单独的说
明中找到。

请尤其注意警告及安全说明。

驾驶手册中的安全说明

本驾驶手册中包含各种不同类型的安全说明。

危险

严重或致命伤害。

如果未遵守“危险”中的安全说明可能导致严重或致命的人身伤害。

警告

可能造成严重或致命伤害。

如果未遵守“警告”中的安全说明可能导致严重或致命的人身伤害。

小心

可能造成中度或轻度伤害。

如果未遵守“小心”中的安全说明可能导致中度或轻度的人身伤害。

注意

可能造成车辆损坏。

如果未遵守“注意”中的安全说明可能导致车辆损坏。



信息

附加信息、技巧及说明在“信息”中显示。请仔细阅读此信息并遵循相关操作说明。

目录	1	加热式方向盘	46	仪表板和多功能显示器	92
概览图示	3	方向盘调节	47	仪表板	93
驾驶员侧驾驶室	4	多功能方向盘	48	仪表板上的罗盘	97
方向盘和仪表组	5	遮阳板	49	操作仪表板上的多功能显示器	97
仪表板	6	化妆镜	49	车辆菜单	101
前部中控台	7	后侧车窗遮阳卷帘	50	音频菜单	105
顶置控制台	8	空调	51	调出导航信息	105
后部	9	概述 - 前部控制面板	52	电话菜单	105
开启和锁止	10	概述 - 后部控制面板 (4 区域恒温空调)	53	行程菜单	106
概述 - 从车外开启和锁止	11	空调系统综述	54	轮胎气压监控系统 (TPM)	107
从车外开启和锁止	12	一般功能	55	多功能显示器上的车辆设置	112
尾门	15	自动恒温空调	59	警告信息综述	126
从车内开启和锁止	20	加热式后窗 / 车门镜加热	65	驾驶和行驶安全	133
开启和关闭发动机舱盖	22	挡风玻璃加热	65	开车之前	134
开启和锁止时的故障	23	辅助加热器 / 附加加热器	66	磨合技巧	134
关于车匙和中控锁系统的注意事项	25	车窗和滑动式天窗	69	技术改造	134
座椅、后视镜、方向盘和遮阳装置	26	电动车窗	70	国外驾驶	135
前排座椅	27	可倾 / 滑动式天窗	73	在赛道上驾驶 (如运动驾驶体验、俱乐部赛事)	135
存储车辆设置	28	全景式天窗	74	回收利用	135
便捷出入口功能	30	可倾 / 滑动式天窗或全景式天窗的紧急操作	78	尾管	135
座椅头枕	30	车灯、转向指示灯和挡风玻璃雨刷器	80	点火锁、转向锁	136
后排座椅	31	灯光开关	81	启动和关闭发动机	138
灭火器	33	自动大灯	81	自动启动 / 停止功能 *	139
座椅加热及通风	33	仪表照明	83	电动停车制动器	141
安全带	34	转向指示灯 / 远光灯 / 大灯远近光操纵杆	84	脚制动器	142
安全气囊系统	36	危险警示灯	84	Porsche 陶瓷复合制动系统 (PCCB)	142
儿童保护系统	38	车灯故障或失效	85	巡航定速控制	143
儿童保护系统 ISOFIX 系统	43	车内照明	86	自适应巡航定速控制系统	144
车门镜	43	概述 - 挡风玻璃雨刷器	88	车道变换辅助系统 (LCA)	155
内后视镜自动防眩目	45	挡风玻璃雨刷器 / 清洗器操纵杆	89	手机和双向无线电通讯	161
方向盘	46			收音机	161
				Porsche 通讯管理系统 (PCM) 和 CDR-31	161
				USB/iPod® 和 AUX	161

手动变速箱、离合器	162
Tiptronic S	162
选档杆位置	164
用于公路和越野驾驶的驾驶程序	167
变速箱和底盘控制系统	171
带有车身水平高度控制和高度调节功能的 空气悬架系统	179
保时捷主动悬挂管理系统 (PASM)	181
Porsche 动态底盘控制系统 (PDCC)	182
越野驾驶	182
用于越野驾驶的行驶系统	183

储物空间、行李厢和

车顶运输系统	187
行李厢	188
装载区管理系统	189
装载物品	192
行李罩盖	193
行李安全网兜	194
滑雪包	196
车顶运输系统	197
储存	200
杯座	201
前部烟灰缸 / 储物箱	201
后排烟灰缸	202
点烟器	202

拖车钩

拖车钩	204
拖车钩	205
带有可拆卸式球形接头的拖车钩	207
电动可伸出拖车钩	211

驻车

驻车	213
停车辅助系统	214
倒车摄像头	216
作为停车辅助功能向下转动后视镜玻璃	216
车库开门装置	217

防盗警报系统和防盗保护

防盗警报系统和防盗保护	220
防盗警报系统	221
防盗装置	223
转向柱锁	223
防盗保护	223

保养和车辆养护

保养和车辆养护	224
保养注意事项	225
检查机油油位	226
添加机油	226
检查冷却液液位及添加冷却液	227
制动液	228
洗涤剂	229
助力转向	230
更换空气滤清器	230
更换微粒滤清器	230
雨刷器刮片	231
排放控制系统	231
燃油罐	232
加注燃油	232
车辆养护说明	234

小修

小修	239
小修注意事项	240
轮胎和车轮	242
千斤顶	246
厚垫片	246
车轮螺栓	247
维修漏气轮胎	247
轮胎充气	256
电气系统	257
蓄电池	261
外部电源、跨接起动	264
更换遥控器电池	265
更换灯泡	266
大灯调节	272
牵引和牵引起动	273

轮胎气压和技术数据

轮胎气压和技术数据	276
车辆识别数据	277
发动机技术数据	278
耗油量和排放	279
车轮、轮胎	280
冷态 (20 °C) 下的轮胎气压	281
重量 1	283
加注量	284
行驶性能	285
尺寸	285

索引

索引	287
-----------------	------------

概览图示

驾驶员侧驾驶室	4
方向盘和仪表组	5
仪表板	6
前部中控台	7
顶置控制台	8
后部	9

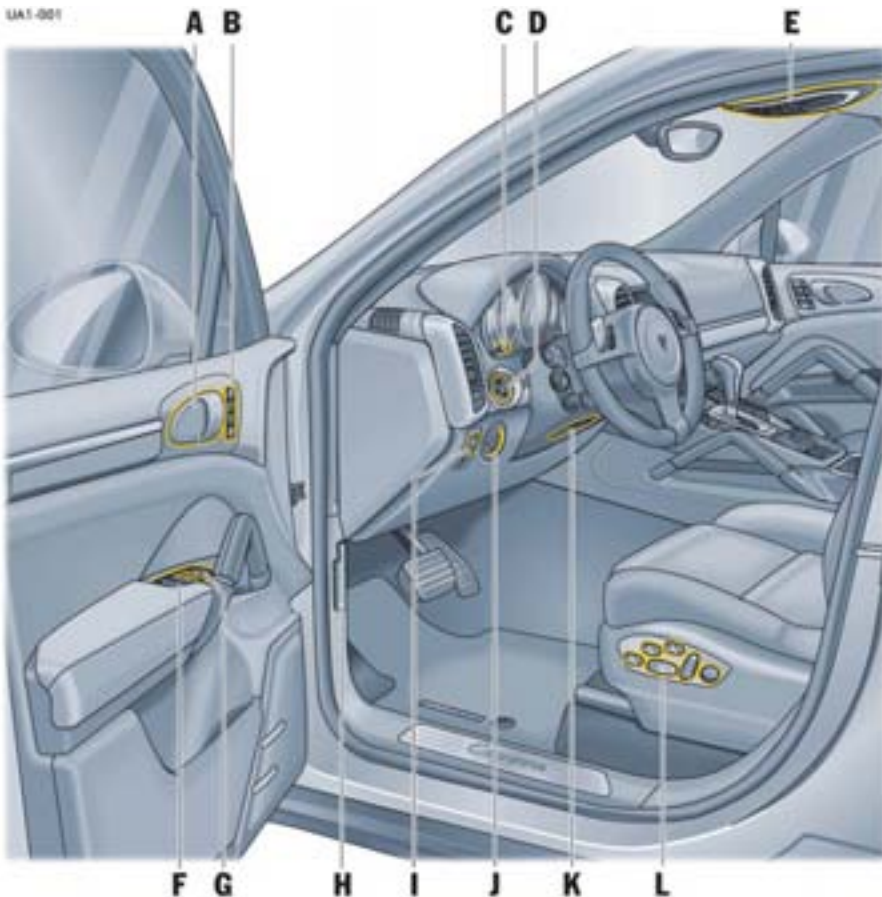

驾驶员侧驾驶室

- A** 车内门把手
请参见第 21 页
- B** 车辆设置记忆按钮
请参见第 28 页
- C** 仪表盘照明调光
请参见第 83 页
- D** 点火锁 / 转向锁
请参见第 136 页
- E** 顶置控制台
请参见第 8 页
- F** 电动车窗
请参见第 70 页
- G** 车门镜调节键
请参见第 44 页
- H** 发动机舱盖解锁装置
请参见第 22 页
- I** 停车制动器
请参见第 141 页
- J** 灯光开关
请参见第 81 页
- K** 方向盘调节
请参见第 47 页
- L** 座椅调节
请参见第 27 页

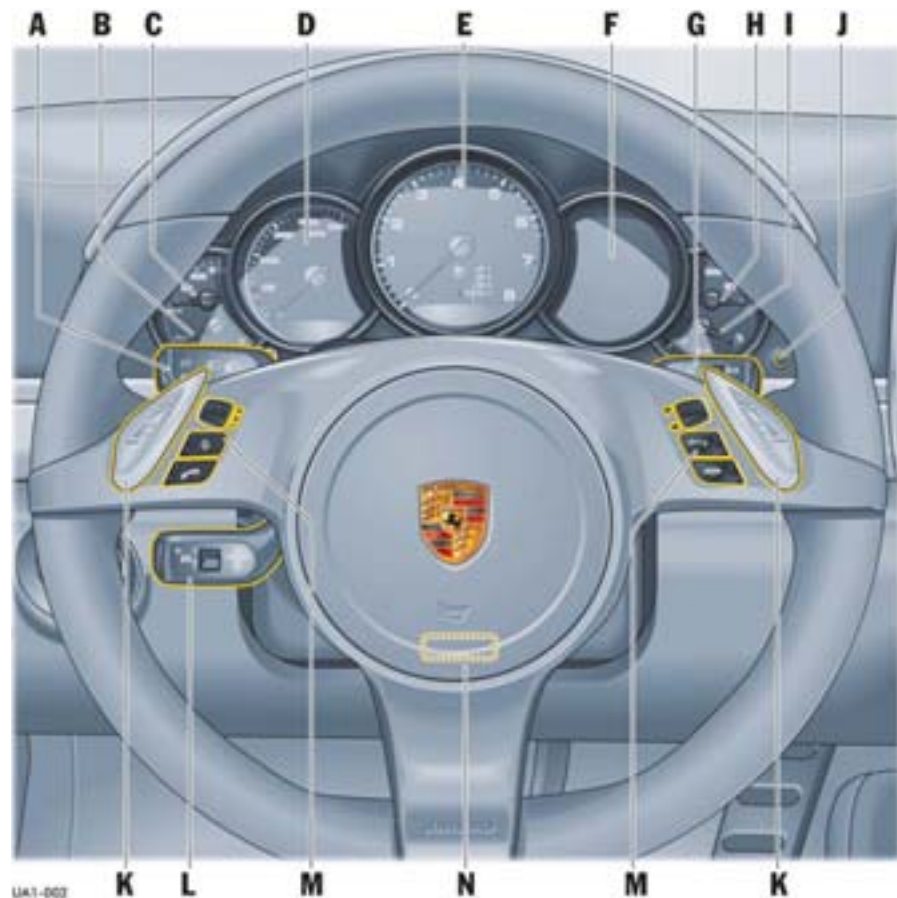

方向盘和仪表组

- A** 转向指示灯
请参见第 84 页
- B** 机油压力表
请参见第 95 页
- C** 机油温度表
请参见第 94 页
- D** 车速表
请参见第 94 页
- E** 转速表
请参见第 94 页
- F** 多功能显示器
请参见第 97 页
- G** 挡风玻璃雨刷器
请参见第 89 页
- H** 冷却液温度表
请参见第 94 页
- I** 燃油表
请参见第 95 页
- J** 空调系统的车内温度传感器
请参见第 54 页
- K** Tiptronic 换挡按钮
请参见第 162 页
- L** 自适应巡航定速控制系统
请参见第 144 页
- M** 电话操控键
多功能显示器
请参见第 98 页
- N** 喇叭
请参见第 46 页

UA1-003

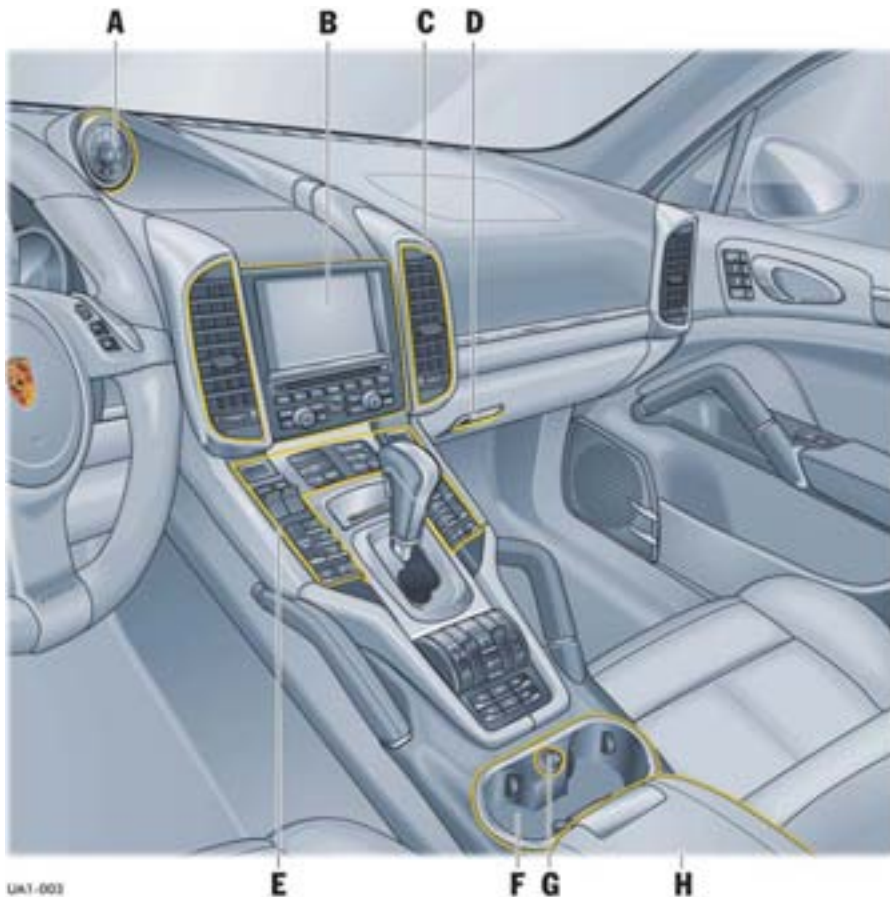

UA1-003

仪表板

- A** 罗盘
请参见第 97 页
- B** 保时捷通讯系统 (PCM)
请参见第 161 页
- C** 出风口
请参见第 64 页
- D** 手套箱
请参见第 200 页
- E** 前部中控台
请参见第 7 页
- F** 前排杯座
请参见第 201 页
- G** 点烟器
请参见第 202 页
- H** 扶手、储物箱
请参见第 200 页

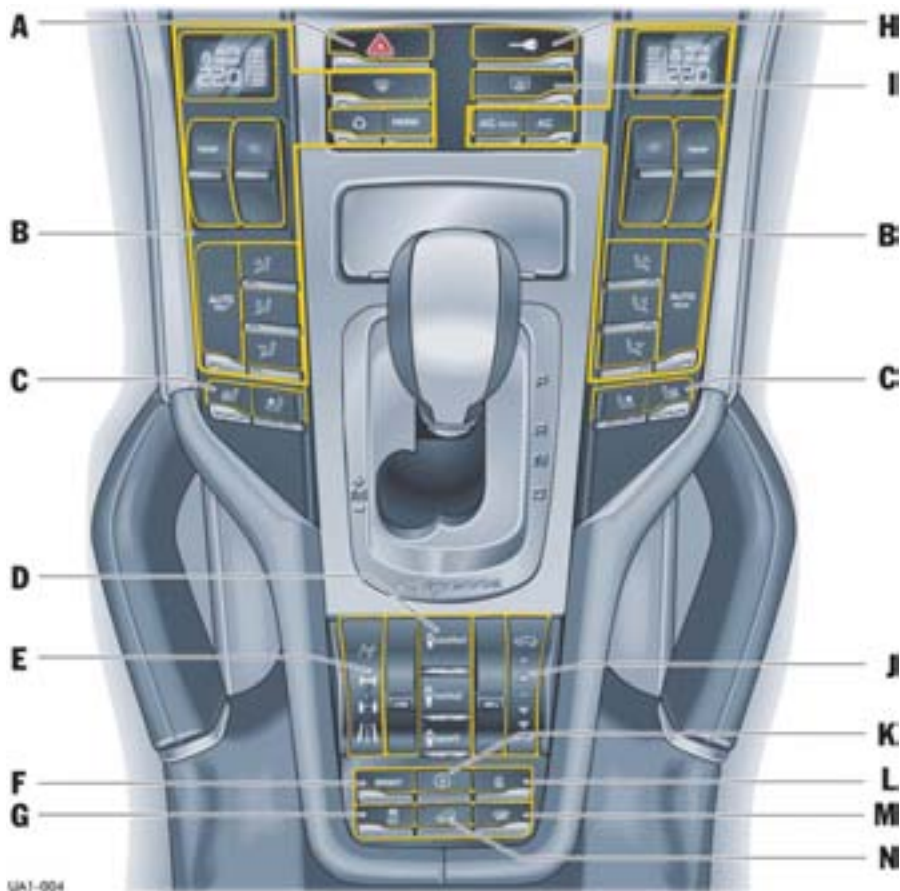

前部中控台

- A 危险警示灯
请参见第 84 页
- B 空调, 左/右
请参见第 54 页
- C 座椅加热/座椅通风, 左/右
请参见第 33 页
- D 保时捷主动悬挂管理系统 (PASM) 底盘设置
请参见第 181 页
- E 驾驶程序, 差速锁
请参见第 167 页
- F “Sport” (运动) 模式
请参见第 169 页
- G 保时捷稳定管理系统
请参见第 172 页
- H 中控锁
请参见第 20 页
- I 加热式后窗/车门镜加热
请参见第 65 页
- J 水平高度调节, 空气悬架系统
请参见第 179 页
- K 自动启动/停止功能
请参见第 139 页
- L 辅助加热器/附加加热器
请参见第 66 页
- M 挡风玻璃加热
请参见第 65 页
- N 保时捷坡道控制系统 (PHC)
请参见第 177 页

UA1-004

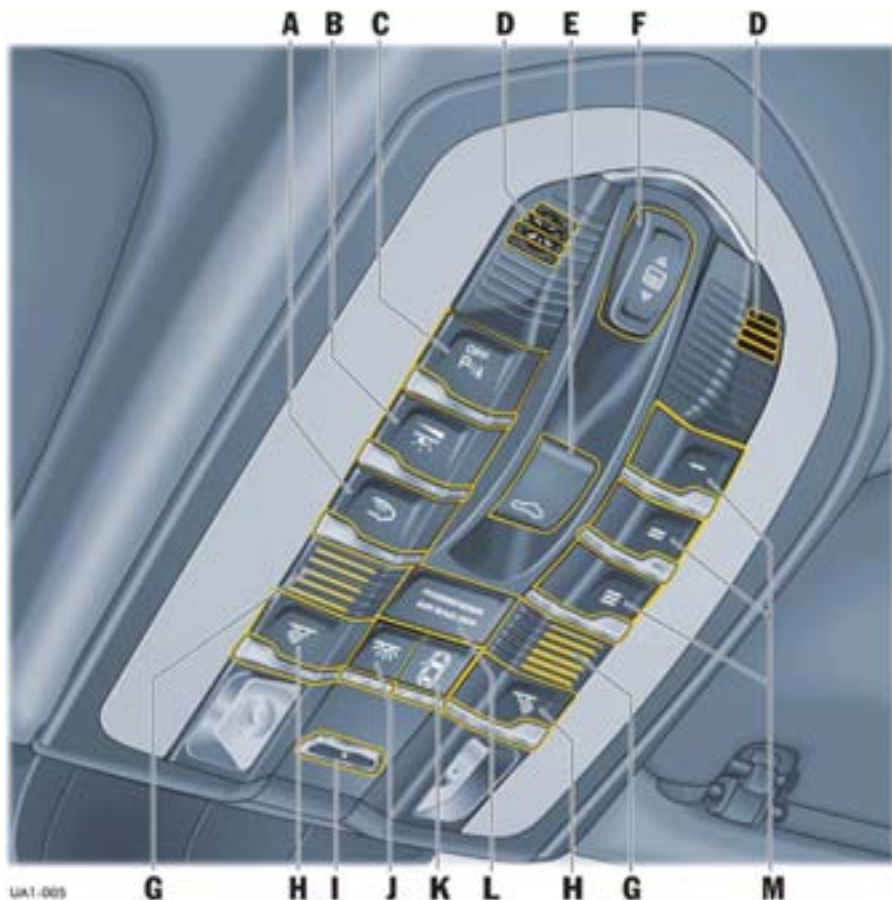

UA1-005

顶置控制台

- A** 后部车内照明灯
请参见第 86 页
- B** 环境照明调光
请参见第 87 页
- C** 停车辅助系统关闭按钮
请参见第 214 页
- D** 车内监控传感器
请参见第 221 页
- E** 可倾 / 滑动式天窗
请参见第 73 页
全景式天窗
请参见第 74 页
- F** 全景式天窗系统的遮阳卷帘
请参见第 76 页
- G** 免提麦克风
- H** 阅读灯, 左 / 右
请参见第 86 页
- I** 定位灯
请参见第 87 页
- J** 前部车内照明灯
请参见第 86 页
- K** 车门 / 尾门开启时的车内照明
请参见第 87 页
- L** “PASSENGER AIRBAG OFF” (“乘客侧安全气囊关闭”) 警示灯
请参见第 42 页
- M** 车库开门装置 / HomeLink®
请参见第 217 页

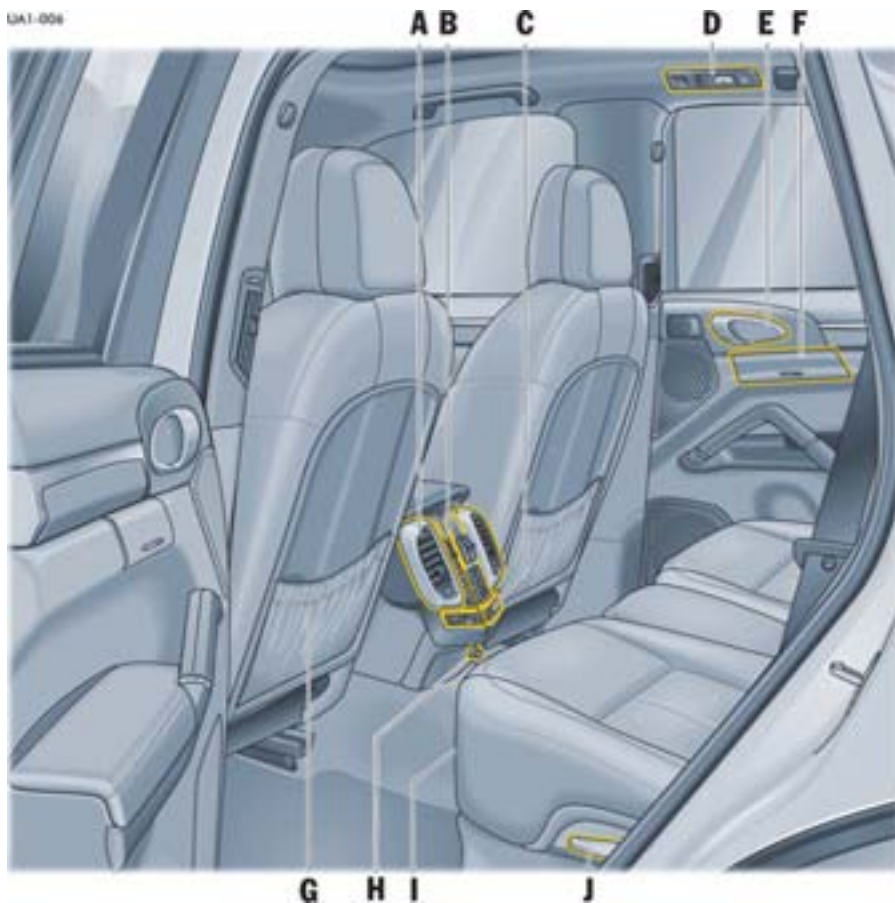

后部

- A 出风口
请参见第 64 页
- B 空调
请参见第 54 页
- C 座椅加热 / 座椅通风
请参见第 33 页
- 中控锁
请参见第 20 页
- D 阅读灯
请参见第 86 页
- E 车内门把手
请参见第 21 页
- F 后排烟灰缸
请参见第 202 页
- G 地图袋
- H 后部点烟器
请参见第 202 页
- I 后排座椅：前后位置调节
请参见第 31 页
- J 后排座椅：靠背角度调节
请参见第 31 页

开启和锁止

概述 - 从车外开启和锁止	11
从车外开启和锁止	12
尾门	15
从车内开启和锁止	20
开启和关闭发动机舱盖	22
开启和锁止时的故障	23
关于车匙和中控锁系统的注意事项	25

概述 - 从车外开启和锁止

保时捷免钥匙进入系统选装配置可以通过门把手上的按钮 **A** 进行识别。





这些概述不能替代“从车外开启和锁止”章节提供的信息，尤其是不能用其代替警告信息。



车匙



Porsche 免钥匙进入系统

我想要做什么？	我必须做什么？	会发生什么？
解锁	使用车匙： 按下车匙上的按钮  。 配备保时捷免钥匙进入系统： 完全握住门把手并拉动。	危险警示灯闪烁一次。 车门便可以打开。
锁止	使用车匙： 按下车匙上的按钮  。 配备保时捷免钥匙进入系统： 按下门把手上的按钮 A 。	危险警示灯闪烁两次。 防盗警报系统的指示灯立即开始闪烁。 车门锁止。
在车内有人 / 宠物时锁车 (关闭防盗警报系统的车内监控)	使用车匙： 按两次车匙上的按钮  (在约 2 秒内)。 配备保时捷免钥匙进入系统： 点按门把手上的按钮 A 两次 (在约 2 秒内)。	危险警示灯缓慢闪烁一次。 10 秒钟后，防盗警报系统的指示灯开始闪烁。 车门被锁止，但是可以通过拉动车内门把手从车内打开车门。
关闭警报	按下车匙上的按钮  。	



从车外开启和锁止

根据车辆装备，您可以用车匙或者保时捷免钥匙进入系统解锁和锁止车辆。

用车匙操作

用车匙上的按钮解锁和锁止车辆。



配备 Porsche 免钥匙进入系统

在配备保时捷免钥匙进入系统的车辆上，不用车匙也可以解锁、锁止和起动车辆。

您只需将车匙随身携带（如放在裤兜内）。

- ▷ 请勿将车匙暴露在高强度电磁辐射的环境中。这可能会对保时捷免钥匙进入系统产生不利影响。



信息

本章节描述了车辆的出厂设置。您可以更改设置并将其存储在仪表板多功能显示器上的相应按键中。

有关更改开启和锁止设置的信息：

- ▷ 请参见第 121 页“锁止设置”章节。



解锁并打开车门

用车匙解锁

1. 按下按钮 。
危险警示灯闪烁一次。
车门解锁。
2. 拉动门把手



利用 Porsche 免钥匙进入系统（免车匙）解锁

如果您携带车匙站在要打开的车门一侧（驾驶员侧、乘客侧），可以解锁任一车门。

1. 完全握住门把手并拉动。
危险警示灯闪烁一次。
车门解锁。
2. 拉动门把手

信息

如果不打开车门或尾门，则 30 秒后车辆自动锁止。防盗警报系统不启动。

如果车内监控系统和倾斜传感器已经关闭（受限的防盗保护），自动重新锁止后也会保持这种情况。



此时可以通过拉动开门装置从车内打开车门。

▷ 告知留在车内的人，如果打开车门，防盗警报系统将会被触发。

再次锁止时，车内监控系统和倾斜传感器将重新启用。

锁止车门

用车匙锁止

1. 关闭车门
2. 按下按钮 一次。
危险警示灯闪烁两次。
防盗警报系统的指示灯立即开始闪烁。
不管是从车外还是车内，都不能开启车门。
或者
如果有人或宠物留在车内，按下按钮 两次。
危险警示灯缓慢闪烁一次。
10 秒钟后，防盗警报系统的指示灯开始闪烁。
拉动开门装置可以从车内打开车门。
3. 告知留在车内的人，如果打开车门，防盗警报系统将会被触发。

信息

- ▷ 如果驾驶员侧车门没有完全关闭，无法锁止车辆。
仅在所有车门、发动机舱盖和尾门关闭后，危险警示灯才会指示车辆已被成功锁止。



利用 Porsche 免钥匙进入系统锁止（免车匙）

您必须随身携带车匙。

1. 关闭车门
2. 按下门把手上的锁止按钮 **A**。
危险警示灯闪烁两次。
防盗警报系统的指示灯立即开始闪烁。
不管是从车外还是车内，都不能开启车门。
或者
如果有人或宠物留在车内，点按门把手上的保时捷免钥匙进入系统锁止按钮 **A** 两次。
危险警示灯缓慢闪烁一次。
10 秒钟后，防盗警报系统的指示灯开始闪烁。
拉动开门装置可以从车内打开车门。

3. 告知留在车内的人，如果打开车门，防盗警报系统将会被触发。

信息

- ▷ 如果有任一车门或尾门没有完全关闭，车辆就无法锁止。
乘客舱内响起一声警告信号，并且多功能显示器上显示一条警告信息。
- ▷ 当锁止车门时，车匙必须在车外，否则车门不能锁止。
- ▷ 如果车匙不在作用范围内，则无法打开已锁止的车门。

尾门

⚠ 危险

存在吸入有毒尾气导致严重或致命伤害的风险。在尾门打开的情况下，排放的废气可能进入乘客舱。

▷ 发动机正在运转及行驶时，必须使尾门保持关闭。

i 信息

- 在尾门解锁时，车门也会被解锁。
- 如果未打开车门或尾门，在 30 秒后车辆再次自动锁止。
- 有关电动尾门的信息：
请参见第 16 页“电动尾门”章节。



不带电动尾门的车辆 用车匙解锁

1. 按下按钮 .
2. 按下尾门上的解锁拉手（箭头）并打开尾门。



利用 Porsche 免钥匙进入系统（免车匙）解锁

如果您携带车匙站在车辆的后方区域，按下解锁拉手，则尾门解锁。

▷ 按下尾门上的解锁拉手（箭头）并打开尾门。



锁止尾门

1. 用手柄拉下尾门（**箭头**）并让其返回锁止位置。
2. 点按车匙上的按钮  一次。
车辆锁止。

小心

存在被保时捷免钥匙进入系统锁在车外的风险。

- ▷ 如果车辆处于锁止状态，但尾门处于开启状态，则请勿将车匙留在车内。当关闭尾门后，车辆自动锁止。

如果车匙留在了车内，危险警示灯闪烁一次**并且**喇叭鸣响一次。在约 30 秒内，还可以按下解锁拉手（**箭头**）打开尾门。
30 秒后，只能用另一把车匙重新解锁车辆。

信息

在配备保时捷免钥匙进入系统的车辆上，如果车匙超出作用范围，则无法打开尾门。

电动尾门

尾门具有电力驱动机构（助力开启及关闭）。

自动打开和关闭尾门

警告

如果尾门意外自动打开或关闭，则存在伤害风险！

- ▷ 只在车辆停止时打开或关闭尾门。
- ▷ 仅在尾门移动范围内没有人、宠物或物体时打开或关闭尾门。

注意

如果尾门意外自动打开或关闭，则存在损坏风险！

- ▷ 只在车辆停止时打开或关闭尾门。
- ▷ 确保车辆后方和上方有足够的空间（如车顶运输系统、车库天花板）。

- ▷ 一定要密切注意打开和关闭操作，以便在发生危险时能够随时停止运动。

有关中断打开 / 关闭操作的信息：

- ▷ 请参见第 19 页“发生危险时中断打开 / 关闭操作”章节。



自动打开尾门

有三种方式打开尾门：

方法 1

- ▷ 使用尾门上的解锁拉手（**箭头**）。车辆此时必须处于解锁状态。
在配备保时捷免钥匙进入系统的车辆上，无需解锁车辆。您只需将车匙随身携带（如放在裤兜内）。



方法 2

- ▷ 在点火装置关闭后，按下车匙上的按钮  约 1 秒。
如果车辆锁止，根据多功能显示器上的设置，驾驶员侧车门或整个车辆将解锁。
与多功能显示器中的锁止和解锁设置有关的信息：
▷ 请参见第 121 页“锁止设置”章节。



方法 3

- ▷ 在点火装置开启的情况下按住驾驶员侧车门上的按钮 ，直到尾门完全打开。
如果过早松开按钮，则尾门开启过程中断。



信息

当车辆拖车行驶时，只能用尾门上的解锁按钮打开尾门。



A - 关闭未配备保时捷免钥匙进入系统车辆的电动尾门
A 和 B - 关闭并锁止配备保时捷免钥匙进入系统车辆的电动尾门

自动关闭尾门

⚠ 警告

存在挤压风险。

尾门被自动拉至关闭。

- ▷ 切勿将手指放在尾门下面。
 - ▷ 确保异物或肢体远离电动关闭机构的运动部件（门锁撞销）。
 - ▷ 不要把儿童单独留在车内。
-
- ▷ 确保关闭尾门时，装载物品不在尾门运动区域内，否则尾门接触装载物品后将会中断关闭操作，并会再次打开。

1. 按下尾门饰板上的按钮 A。
尾门被关闭。
2. 点按车匙上的按钮  一次。
车辆锁止。

利用保时捷免钥匙进入系统自动关闭尾门并锁止车辆。

- ▷ 按下尾门饰板上的按钮 B。
尾门关闭，车辆锁止。

为了能够自动关闭并锁止尾门，车匙必须位于：

- 后部区域**并且**
- 车辆外部

如果不满足这些条件，仪表板多功能显示器上会显示一条警告信息。

有关多功能显示器上的警告信息：

- ▷ 请参见第 126 页“警告信息综述”章节。

信息

在配备保时捷免钥匙进入系统的车辆上，如果带遥控器的车匙超出作用范围，则无法打开尾门。

小心

存在被保时捷免钥匙进入系统锁在车外的风险。

- ▷ 不要将车匙留在车内。
如果按下锁止按钮 B，在尾门关闭后车辆将被自动锁止。
如果车匙留在了车内，危险警示灯闪烁一次**并且**喇叭鸣响一次。在大约 30 秒内仍可再次打开尾门。
30 秒后，只能用另一把车匙重新解锁车辆。



发生危险时中断打开 / 关闭操作

如果按下以下任一按钮，将立即中断打开或关闭操作：

▷ 按下车匙上的按钮 

或者

松开驾驶员侧车门上的按钮 

或者

点按尾门饰板上的按钮 **A** 或 **B**

或者

点按尾门上的解锁按钮。

可以随时再次继续进行自动操作。为此请按下相应的按钮。

打开过程中检测障碍物

如果打开操作因障碍物而受阻，尾门将停止移动并稍微关闭。随即响起一声警告信号。

障碍物清除后并按下以下任一按钮，开启操作将继续：

▷ 按下车匙上的按钮 

或者

按下驾驶员侧车门上的按钮 

或者

点按尾门上的解锁按钮。

关闭过程中检测障碍物

如果尾门关闭操作因障碍物而受阻，则将中断关闭操作。

随即响起一声警告信号并且尾门再次稍微开启。清除障碍物后，可以通过按下尾门饰板上的按钮或用手缓慢关闭尾门。

在尾门发生意外移动时自动停止

如果尾门在打开后突然移动或自己又马上降下（例如积雪过多时），电动机构将制动尾门，并且响起一连串短暂警告信号，直到尾门停止移动。

▷ 让尾门静止约 1 秒。

制动功能被禁用。

调节尾门打开高度

可以单独调节尾门打开高度，例如使尾门不与车库天花板相碰。

在配备水平高度控制的车辆上，车辆高度随着高度控制设置而变化。

▷ 务必在配备水平高度控制的车辆处于最高高度设置的情况下调节尾门，这样就不会发生尾门意外碰到车库天花板等情况。

1. 站在车辆后方，打开尾门。
2. 按下车匙上的按钮 ，使自动打开操作在约 2/3 打开高度处停止。
3. 此时手动向上移动尾门，直到达到所需的打开高度。确保与任何障碍物之间保持足够的最小距离。
4. 按下尾门饰板上的按钮 **A** 约 3 秒。响起一声确认信号。此时尾门打开高度已被编程。现在可以通过点按按钮关闭尾门。

该设置无法被删除。如果要求不同的设置，重复步骤 1-4。

尾门驱动装置故障

如果车辆蓄电池电压过低，自动功能不会启用。如果按下按钮，尾门解锁，并且响起三声短暂的警告信号。现在可以手动打开尾门。

- ▷ 给车辆蓄电池充电。

尾门的紧急操作

如果自动打开或关闭操作因故障中断：

- ▷ 缓慢手动打开或关闭尾门。

过载保护

如果检测到尾门驱动装置过载，会响起三声短暂的警告信号。

在大约 30 秒内尾门无法自动操作。

从车内开启和锁止

本章节描述了车辆的出厂设置。

对于带舒适性记忆功能的车辆，您可以在仪表板的多功能显示器中更改设置并存储到相应的车匙上。

有关更改开启和锁止设置的信息：

- ▷ 请参见第 121 页“锁止设置”章节。



前部中控锁按钮

锁止车门

- ▷ 按下前部或后部中控锁按钮。
当点火装置开启时，按钮上的指示灯亮起。
所有车门都将锁止。
通过拉动车内门把手可以打开车门。



后部中控锁按钮

通过 Auto Lock（自动锁止）设置自动锁止

如果该功能启动，当车速超过约 5 km/h 后车辆被自动锁止。

有关更改开启和锁止设置的信息：

▷ 请参见第 121 页“锁止设置”章节。

解锁车门

- ▷ 按下前部或后部中控锁按钮。
按钮上的指示灯熄灭。
所有车门都将解锁。

通过 Auto Unlock（自动解锁）设置自动解锁

当按下点火钥匙时，车辆自动解锁。



信息

如果车辆由车匙或紧急车匙锁止，则无法通过中控锁按钮解锁。



打开车门

- ▷ 拉动开门装置（箭头）。

如果车辆是通过按下点火钥匙上的按钮锁止的，或者在配备保时捷免钥匙进入系统的车辆上通过按下车辆门把手上的按钮锁止的，则无法从车内打开车门。

启用后门安全功能

该功能可以防止乘客意外拉动开门装置从车内打开后门。



启用和禁用童锁

童锁装在后车门锁中。

当童锁打开后，车门无法从车内打开。

- ▷ 锁止：使用紧急车匙，沿行驶方向转动童锁。
- ▷ 解锁：使用紧急车匙，逆着行驶方向转动童锁。

有关紧急车匙的信息：

- ▷ 请参见第 25 页“紧急车匙”章节。

开启和关闭发动机舱盖

打开

注意

存在损坏发动机舱盖或挡风玻璃雨刷器的风险。

如果在打开发动机舱盖时挡风玻璃雨刷器被向前拉出，雨刷器或发动机舱盖可能损坏。

- ▷ 确保在打开发动机舱盖时挡风玻璃雨刷器未被向前拉出。
- ▷ 在开启发动机舱盖之前务必将挡风玻璃雨刷器关闭（雨刷器开关处于位置 0）。如果雨刷器臂不在其极限位置，当打开发动机舱盖时，无论点火装置是否开启，雨刷器臂将自动移动到极限位置。

此后雨刷器臂一直停留在该位置，直到发动机舱盖关闭，并将雨刷器系统关闭然后再次开启。

有关风挡玻璃雨刷器的信息：

- ▷ 请参见第 89 页“前雨刷器和大灯清洗系统”章节。



1. 打开驾驶员侧车门。
2. 拉动解锁杆（箭头）。
此时发动机舱盖解锁。



3. 拉动解锁拉手（箭头）。
4. 完全打开发动机舱盖。

关闭

1. 降下罩盖，让其落入锁中。必要时，用手掌将罩盖推入锁中关闭。

2. 检查发动机舱盖是否正确卡到锁中。

如果发动机舱盖未妥善关闭，车辆开始行驶后仪表盘多功能显示器上将显示警告信息。

开启和锁止时的故障

尾门的紧急操作

如果不能用车匙打开尾门（例如如果遥控器电池没电），则必须执行紧急操作：

1. 用紧急车匙解锁和打开驾驶员侧车门。
2. 在 10 秒内打开点火装置，以免防盗警报系统被触发。
3. 按下前部或后部中控台上的中控锁按钮。
尾门现在已解锁，并可通过解锁拉手打开。

有关紧急车匙的信息：

▷ 请参见第 25 页“紧急车匙”章节。

仅一个车门解锁

仪表盘多功能显示器上车门和尾门的锁止及解锁设置已经改变。无论进行何种设置，均可打开所有车门。

▷ 在 2 秒内按下车匙上的按钮  两次。



车辆无法锁止或解锁

遥控车匙可能

- 因无线电波（配备保时捷免钥匙进入系统时也可能是遥控器和车辆之间的无线电通讯）无法正常工作，
- 因故障失效，
- 因车匙电池没电失效。

车辆无法锁止

可根据危险警示灯不闪烁且没有锁止声音这样的事实进行确认。

将紧急车匙插入车门锁内锁止车辆。

1. 将紧急车匙插入车门拉手下的插槽并取下车锁盖。
2. 将紧急车匙插入车门锁，锁止驾驶员侧车门。

有关紧急车匙的信息：

▷ 请参见第 25 页“紧急车匙”章节。

如果中控锁系统内存在故障，通过驾驶员侧车门的锁芯进行锁止操作将锁止中控锁系统内所有功能仍正常的锁止部件。

有关通过紧急操作锁止车门的信息：

▷ 请参见第 24 页“并非所有车门都锁止”章节。

▷ 排除中控锁系统故障。

请向合格的专业维修中心咨询。我们建议您让保时捷中心进行这项工作，因为他们拥有经过培训的维修中心专业人员，并且备有必要的零件和工具。

车辆无法解锁

用紧急车匙插入车门锁解锁驾驶员侧车门：

1. 将紧急车匙插入车门拉手下的插槽并取下车锁盖。
2. 用紧急车匙解锁和打开驾驶员侧车门。
3. 在 10 秒内打开点火装置，以免防盗警报系统被触发。

有关紧急车匙的信息：

▷ 请参见第 25 页“紧急车匙”章节。



并非所有车门都锁止

中控锁系统失效。车门必须用紧急锁止程序锁止。

1. 打开乘客侧车门。
2. 使用紧急车匙向外转动门锁。
3. 在后车门处重复上述操作步骤。
4. 关闭所有车门。



5. 将紧急车匙插入车门拉手下的插槽并取下车锁盖。

6. 将紧急车匙插入车门锁，锁止驾驶员侧车门。拉动开门装置可以从车内打开车门。

有关紧急车匙的信息：

▷ 请参见第 25 页“紧急车匙”章节。

关于车匙和中控锁系统的注意事项

车匙

车辆备有两把车匙，包括集成在车匙中的紧急车匙。这些车匙可以操作车辆上的所有车锁。

- ▷ 注意保管好您的车匙：除非遇到特殊情况，否则一定要随身携带。
- ▷ 即使短时间离开车辆，也要取下点火车匙并随身携带。
不要将点火车匙留在车内。
- ▷ 如果车匙丢失或被盗，或制作了额外车匙或替换车匙，请通知您的保险公司。
- ▷ 他人使用丢失的车匙仍可能操作机械锁。



信息

如果车辆具有相关装备，不同的车辆设置在锁车时存储在相应的车匙上。

有关在车匙上存储车辆设置的信息：

- ▷ 请参见第 28 页“存储车辆设置”章节。

111111



紧急车匙

拔下紧急车匙

1. 按下解锁按钮。
2. 拔出车匙。

插入紧急车匙

- ▷ 插入车匙，直到听到解锁按钮接合。

替换车匙

只能从保时捷中心处订购车匙。有时这可能会花费很长时间。

因此您应该随时备有一把备用车匙。将备用车匙保存在安全位置，但是决不能放在车内或车辆上。

保时捷中心将新车匙的车匙密码与车辆控制模块进行匹配。此外，还必须对车辆的所有车匙进行再次匹配。

中控锁

您的车辆配有中控锁系统。以下装置同时解锁或锁止：

- 车门
- 尾门
- 加油盖

当车辆解锁和锁止时，中控锁系统总是处于启用状态。

可以在仪表盘多功能显示器上进行不同的车门和尾门锁止及解锁设置。无论进行何种设置，均可打开所有车门。

- ▷ 在 2 秒内按下车匙上的按钮  两次。

关闭准备就绪状态 (适用于配备 Porsche 免钥匙进入系统的车辆)

如果乘客侧车门在 36 小时内未解锁，驾驶员侧车门在 96 小时内未解锁，保时捷免钥匙进入系统准备就绪状态则会关闭。

1. 拉动门把手一次，重新启动系统。
2. 再次拉动门把手，车门开启。

座椅、后视镜、方向盘和遮阳装置

前排座椅	27
存储车辆设置	28
便捷出入功能	30
座椅头枕	30
后排座椅	31
灭火器	33
座椅加热及通风	33
安全带	34
安全气囊系统	36
儿童保护系统	38
儿童保护系统 ISOFIX 系统	43
车门镜	43
内后视镜自动防眩目	45
方向盘	46
加热式方向盘	46
方向盘调节	47
多功能方向盘	48
遮阳板	49
化妆镜	49
后侧车窗遮阳卷帘	50

前排座椅

座椅位置

正确的座椅位置对于安全和无疲劳驾驶来说非常重要。我们建议按照下列步骤调整驾驶员座椅，以满足个性化的需求：

1. 调整座椅高度，保证足够的头部空间和良好的视野。
2. 前后调节座椅，使您在用力踩下制动踏板时，腿不用伸直，并且整个脚底完全踏在踏板上。
3. 握住方向盘的上半部分。调整靠背角度和方向盘位置，使您的双臂几乎完全伸直。但是，您的肩部必须仍然贴在靠背上。
4. 如有必要，请调节座椅的前后位置。
5. 调整座椅头枕的高度，使其上边缘与您的眼部平齐或更高。

调节座椅

警告

驾驶中调节座椅存在引发事故的风险。

如果试图在驾驶中调节座椅，座椅的移动量可能会超出您的预期，车辆可能失控。

▷ 切勿在行驶时调节座椅。

小心

调节座椅时存在伤害风险。

在座椅调节过程中，人和动物位于座椅移动范围内有受伤的风险。

▷ 调节座椅时一定要确保任何人都不会处于危险之中。



A 座椅角度调节

B 座椅高度调节

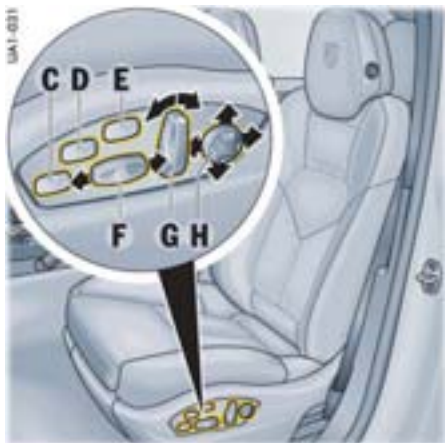

- C 座垫深度调节
 - D 座垫侧垫调节
 - E 靠背侧垫调节
 - F 前后位置调节
 - G 靠背角度调节
 - H 腰部支撑调节（支撑骨盆和脊柱的靠背曲率）
- ▷ 沿**箭头**所示方向按下每个控制按钮，直至达到理想的设置位置。



驾驶员侧车门记忆按钮（驾驶员记忆功能或舒适性位置记忆）

存储车辆设置

驾驶员记忆功能

锁止车辆时，座椅和车外后视镜的当前设置被自动存储到车匙上。

驾驶员座椅、车外后视镜的个性化设置也可以存储在驾驶员侧车门上的个性化按钮 **1** 和 **2** 上，通过按下按钮可以随时调用这些设置。



乘客侧车门记忆按钮（舒适性位置记忆）

舒适性位置记忆

对于带有舒适性记忆功能组件的车辆，除了驾驶员记忆功能设置外，在车匙和驾驶员侧车门上的个性化按钮 **1** 和 **2** 上也可以存储其他不同的车辆设置，例如多功能显示器的设置。

乘客座椅的个性化位置设置可以存储在乘客侧车门的个性化按钮 **1** 和 **2** 上。乘客座椅设置不在车匙上存储。

小心

意外启用设置可能引发挤压风险。

- ▷ 通过按下任意座椅调节按钮、某一个个性化按钮 **1** 或 **2** 或按钮 **OFF**，可以取消自动调节。
- ▷ 不要把儿童单独留在车内。

避免设置自动存储到车匙上

禁用自动存储

- ▷ 下车前按下按钮 **OFF**。
按钮上的指示灯亮起。
当前设置存储在车匙上。响起一声确认信号，提示设置已存储完毕。

当 **OFF** 功能启用时，修改的所有其它设置都不会存储到车匙上。

启用自动存储

- ▷ 点按按钮 **OFF**。
或者
按住按钮 **OFF**，直到调出上次存储在车匙上的设置。
按钮上的指示灯熄灭。
自动存储启用。

在个性化按钮 1 和 2 上存储设置

行驶时不能存储座椅和后视镜的设置。

存储设置

1. 根据您的个人需求设置后视镜和座椅的位置。
2. 按下记忆按钮 **SET**。
按钮上的指示灯亮起。
3. 在 10 秒内按下个性化按钮 **1** 或者 **2**。
记忆按钮 **OFF** 中的指示灯熄灭，并且响起一声确认信号。
此时，设置已被存储在所按下的个性化按钮中。

使用车匙或在装备 Porsche 免钥匙进入系统的车辆内调出设置

- ▷ 打开驾驶员侧车门。
上次设置的座椅位置被自动调出。

取消设置

按下按钮 **OFF** 或车匙上的按钮  可以取消自动设置。

使用个性化按钮 1 和 2 调出设置

驾驶员侧

1. 打开车门
2. 按下个性化按钮 **1** 或 **2**。
或者
在车门关闭或点火钥匙已插入并且点火装置已开启的情况下（配备保时捷免钥匙进入系统的车辆），按住个性化按钮 **1** 或 **2**，直到达到存储的位置。

乘客侧

- ▷ 按住乘客侧的个性化按钮 **1** 或 **2**，直到达到存储的位置。

取消设置

松开个性化按钮 **1** 或 **2**，或者按下按钮 **OFF**，可以取消自动设置。

便捷出入功能

便捷出入功能让您能够更加容易地进出车辆。

⚠️ 小心

如果在驾驶员座椅后面有乘客的情况下调用设置，则乘客有受到挤压的危险。

在座椅调节过程中，人和动物位于座椅移动范围内有受伤的风险。

- ▷ 在驾驶员座椅后面有乘客的情况下，应关闭便捷出入功能。

注意

如果在后排座椅已经向前折倒的情况下调用设置，则有损坏风险。

座椅可能后移并造成损坏。

- ▷ 在后排座椅向前折倒的情况下，应关闭便捷出入功能。

前提条件

- 必须在多功能显示器上启动该功能。

有关开启和关闭便捷出入功能的信息：

- ▷ 请参见第 122 页“打开和关闭舒适进车系统”章节。

进车

在打开驾驶员侧车门时，方向盘和驾驶员座椅向上或向后移动，具体取决于驾驶员下车时的座椅和方向盘位置。

一旦关闭了驾驶员侧车门并插入点火车匙，或在配备保时捷免钥匙进入系统的车辆内开启了点火装置时，座椅和方向盘便移动到已存储的位置。

下车

方向盘向上移动：

- 当点火车匙已拔出**或者**
- 在配备保时捷免钥匙进入的车辆上，点火装置已关闭**并且**驾驶员侧车门打开后。

驾驶员座椅向后移动：

- 驾驶员侧车门打开后。



示例：前排座椅

座椅头枕

前排座椅头枕的高度和后排座椅外侧头枕的高度均可以调节。

升高

- ▷ 将座椅头枕向上推动，直到达到所需的位置。

降低

- ▷ 按下按钮 **A**，同时向下推动座椅头枕，直到达到所需的位置。



后排座椅

⚠ 小心

调节座椅时存在伤害风险。

在座椅调节过程中，人和动物位于座椅移动范围内有受伤的风险。

▷ 调节座椅时一定要确保任何人都不会处于危险之中。

前后位置调节

▷ 向上拉动解锁杆 **A**，并将座椅向前或向后滑动。

靠背角度调节

1. 坐在座椅上。
2. 有三种座椅靠背角度供选。向上拉动解锁杆 **B** 并调节已解锁的靠背，方法是靠背靠压至更倾斜位置或松开至更竖直的位置。松开解锁杆后，靠背卡止在当前位置。

向前折叠后排座椅靠背

后排座椅靠背是相互分离的，当需要更大的行李厢空间时，可以将后排座椅分别向前折倒。

向前折叠外侧座椅靠背

1. 向下滑动头枕。
请参见第 30 页“座椅头枕”章节。
2. 从座椅上松开可伸缩盖板。
请参见第 193 页“可伸缩盖板”章节。
3. 拉动解锁杆 **B**，将靠背向前折叠。
必须能够听到靠背在降低位置卡入的声音。
如有必要，请调节座椅的前后位置。

i 信息

左侧和中间座椅的靠背是连在一起的。当您向前折叠左侧靠背时，中间的靠背也会跟着向前折叠。

中间座椅的靠背也可以单独向前折叠。

- ▷ 在向前折叠座椅靠背时，应使用前后调节功能将后排座椅向后移动。

将外侧座椅靠背调节到竖直位置

1. 拉动解锁杆 **B**，将靠背向后折叠。
2. 确保安全带未缠结。

将靠背抬起，直到听到“咔哒”的锁止声。



向前折叠中间座椅靠背

- ▷ 按压解锁按钮 **C**，将靠背向前折叠。

将中间座椅靠背调节到竖直位置

1. 将靠背抬起，直到听到“咔哒”的锁止声。
2. 如果仍然能够看到解锁按钮上的红色标记，说明座椅未正确锁止。
3. 确保中间座椅的安全带未缠结。



拆卸后排中间座椅的头枕

i 信息

如果您希望在后排座椅位于靠前位置时，向前折叠后排中间座椅的靠背（例如为了让装载空间更大或运载大体积物品），可以将头枕取下以免其碰到中控台。

- ▷ 在使用中间座椅时要重新安装头枕。

拆卸

- ▷ 按下按钮 **D**，同时完全拆下座椅头枕。

安装

- ▷ 插入头枕并向下按至极限位置。



灭火器

对于备有灭火器的车辆，灭火器被安装在乘客座椅的前面。

- ▷ 在紧急情况下取下灭火器时，一只手拿住灭火器，另一只手拉动灭火器架上的 PULL 按钮（箭头）。

i 信息

- ▷ 查看灭火器上的最终检查日期。如果灭火器已过有效期，可能无法正常工作。
- ▷ 务必阅读灭火器上的操作说明。
- ▷ 应由专业的维修中心每 1 至 2 年对灭火器进行一次检查，以确保其正常工作。
- ▷ 使用后，请将灭火器重新注满。



- A - 前排座椅加热
- B - 前排座椅通风

座椅加热及通风

当发动机运转时，座椅加热及通风系统准备就绪。通过反复按压此按钮在三种设置中切换，从而调节座椅加热或通风的强度。

开启座椅加热

- ▷ 按下按钮 A（反复）。
指示灯点亮的数量指示选定的加热设置。



后排座椅加热

关闭座椅加热

- ▷ 反复按动按钮 **A**，直到所有指示灯熄灭。

开启前排座椅通风功能

- ▷ 按下按钮 **B**（反复）。
指示灯点亮的数量指示选定的通风设置。

关闭前排座椅通风功能

- ▷ 反复按动按钮 **B**，直到所有指示灯熄灭。



信息

- 当车内温度高时，不提供座椅加热。
- 当车内温度低时，不提供座椅通风。

安全带

安全带不适用于身高 150 cm 以下的人员。因此，他们应使用合适的保护系统。



危险

安全带损坏或不恰当使用可能造成严重或致命伤害。

- ▷ 为保障人身安全，车上的所有人员都必须佩戴安全带。
请向您车上的乘客讲述本章节的所有信息。
- ▷ 切勿两个人同时共用一条安全带。
- ▷ 如果服饰过于松散、宽大，可能会影响安全带的正确系紧或限制您身体的自由移动，则应预先脱下。
- ▷ 不要让安全带绕过坚硬或易碎的物品（如眼镜、圆珠笔、烟斗等）。
这种物品可能会导致附加伤害危险。
- ▷ 安全带不可扭结或松弛。
- ▷ 定期检查所有安全带是否有织带损坏的迹象，并检查锁扣和固定点是否能够正常工作。

- ▷ 损坏的安全带或在事故中承受过大拉力的安全带必须立即更换。已经被触发过的安全带收紧器系统也必须立即更换。

另外，还应检查安全带的固定点。

请向合格的专业维修中心咨询。我们建议您让保时捷中心进行这项工作，因为他们拥有经过培训的维修中心专业人员，并且备有必要的零件和工具。

- ▷ 在不使用时，应将安全带完全收回，这样可以防止安全带脏污和损坏。



警示灯和警告信息

下列功能用于提醒您系紧安全带，在驾驶员及乘客座椅安全带的锁舌插入锁扣之前将一直保持：

- 当开启点火装置时，仪表板上的警示灯亮起。
- 仪表板多功能显示器上显示警告信息。
- 当车速超过 24 km/h 持续约 90 秒时，警示信号（铃声）响起。

安全带预紧器

根据碰撞力的大小，系紧的安全带会在发生事故时收紧。

在出现下列情况时安全带预紧器将被触发：

- 发生正面碰撞和后部碰撞时
- 在发生侧面碰撞时
- 车辆倾翻时



信息

安全带预紧器系统只能触发一次；之后系统必须更换。

只能由合格的专业维修中心工作人员执行有关安全带预紧器系统的作业。我们建议您让保时捷中心进行这项工作，因为他们拥有经过培训的维修中心专业人员，并且备有必要的零件和工具。

安全带预紧器触发时会散发出烟雾。此时不要误以为车内起火。



系紧安全带

1. 采取一种舒适的坐姿。
2. 调节座椅靠背，使安全带总是位于您的上半身并绕过肩部中央。
3. 握住安全带的锁舌，缓慢、连续地拉动安全带，绕过胸部和骨盆。



信息

如果车辆在斜坡上或猛拉安全带，安全带可能会锁住，无法拉出。

在车辆加速或减速以及在转弯和上坡时，安全带将无法被拉出。

4. 将安全带锁舌插入座椅内侧相应的锁扣中，直到伴随着一声咔哒声牢固地锁紧。
5. 确保安全带没有缠结或扭曲，没有摩擦尖锐的棱边。
6. 腰部安全带部分应贴身地绕过乘坐者的骨盆。因此，在系紧安全带后，总是要向上拉动肩部安全带部分。怀孕妇女应使安全带从尽可能低的部位绕过骨盆，并确保安全带没有压迫腹部。
7. 在旅途中还要不时地拉动肩部安全带部分，以使腰部安全带部分保持紧贴身体。

打开安全带扣

1. 握住安全带锁舌
2. 按下红色按钮（箭头）。
3. 握住锁舌，引导安全带收入卷轴。



安全气囊系统

概述



危险

安全气囊有造成严重伤害甚至致命伤害的风险。

- ▷ 务必系紧安全带，因为安全气囊系统的触发取决于碰撞的力度和角度。
- ▷ 确保在驾驶员或乘客与安全气囊弹出区域之间没有其他人、宠物或物品。
- ▷ 始终握住方向盘的外圈。
- ▷ 如果希望安全气囊提供有效的保护，安全气囊必须与驾驶员或乘客保持一定的距离。因此，请调节您的座椅位置，不要让座椅离安全气囊过近。
 - 不要靠在车门内侧上（侧安全气囊）。
- ▷ 箱内的物品不得将车门储物箱顶起。
- ▷ 座椅上或其前方不要装载过重的物品。
- ▷ 请向您车上的乘客讲述本章节的所有信息。
- ▷ 行驶时一定要把脚放在脚坑中。不要把脚放在仪表板上或座垫上。
- ▷ 如果安全气囊系统有故障，一定要向合格的专业维修中心咨询。
- ▷ 立即更换触发过的安全气囊系统。
- ▷ 不要改动安全气囊系统的导线或部件。
- ▷ 不要在方向盘上或者乘客侧安全气囊、侧安全气囊或头部安全气囊的附近粘贴任何附加饰物或标签。
 - 不要使用防护型座椅蒙面。
- ▷ 不要在安全气囊线束的附近布置任何附加电气设备的电缆。
- ▷ 请勿拆卸安全气囊部件（例如方向盘、前排座椅、车顶衬里）。
- ▷ 如果您要出售您的保时捷，请告知购买者车辆装有安全气囊，并让他查阅驾驶员手册中“安全气囊系统”的章节。
- ▷ 按照规定的保养周期对安全气囊系统的准备就绪状态进行检查。

功能

安全气囊是一种与安全带配合使用的安全系统，在发生事故时可为驾驶员和乘客提供最大限度的伤害保护。

在前部或侧面碰撞事故中，安全气囊可以保护乘员的头部和上身，同时减缓驾驶员和乘客向碰撞方向的移动。

第二排座椅的气囊主要用于在侧面碰撞事故中保护乘客的头部。

- 驾驶员侧**前置安全气囊**安装在方向盘毂缓冲垫的下面，乘客侧前置安全气囊安装在仪表板中。
- 前排座椅（后排座椅选装）的**侧安全气囊**安装在座椅靠背的侧面。
- **头部安全气囊**安装在车门上方的车顶部位。

安全带高度调节

前排座椅上安全带导向器的高度可以调节。

- ▷ 调节安全带的高度，使其绕过肩部的中间部位，切勿绕过颈部。

调节安全带高度

- ▷ 向上 - 拉起安全带导向器。
- ▷ 向下 - 按下锁止按钮 **A** 并移动安全带导向器。

各个安全气囊的触发取决于碰撞的角度和力度。

- ▷ 前置和侧面安全气囊展开后会迅速收缩，不会对视野造成明显的影响。
- 同样，充气噪音也会淹没在事故的噪声中。

警示灯

故障通过转速表上的警示灯加以指示。

- ▷ 出现下列情况时，请向合格的专业维修中心咨询：
 - 当点火装置开启时，警示灯不亮起
 - 发动机运转时，警示灯不熄灭
 - 行驶时警示灯亮起



警示灯“PASSENGER AIRBAG OFF”（乘客侧安全气囊关闭）

有关警示灯“PASSENGER AIRBAG OFF”

（“乘客侧安全气囊关闭”）功能的信息：

- ▷ 请参见第 42 页“开启和关闭乘客侧安全气囊”章节。

危险

存在乘客侧安全气囊造成严重伤害甚至致命伤害的风险。

在点火装置开启且“Airbag OFF”开关已关闭的情况下，如果安全气囊警示灯“PASSENGER AIRBAG OFF”（乘客侧安全气囊关闭）不亮起，则表明系统可能有故障。

- ▷ 这时，不要将儿童保护系统装到乘客座椅上。
- ▷ 立即排除故障。

危险

关闭乘客侧安全气囊存在导致乘客遭受严重或致命伤害的风险。

如果乘客侧安全气囊关闭，在车辆遭遇事故时它将无法充气。

- ▷ 一旦拆下了儿童座椅，就必须再次打开乘客侧安全气囊。

弃置

对于没有点燃过的气体发生器或带有安全气囊装置的整车或总成，均不可作为“普通”废料或废弃物弃置，也不可进行任何其他形式的最终储存。

您的保时捷中心将会告知您有关弃置的信息。

儿童保护系统

务必使用合适的儿童保护系统搭载儿童并将其安置在后座上。

- ▷ 如果安装了儿童保护系统，务必关闭座椅加热。
- ▷ 只允许使用至少符合欧盟标准 ECE-R44/03 的儿童座椅。

危险

存在乘客侧安全气囊造成严重伤害甚至致命伤害的风险。

- ▷ 如果乘客座椅上装有儿童保护系统，必须关闭乘客侧安全气囊。
关闭能够避免安全气囊造成潜在的严重或致命伤害的风险。

要想关闭乘客侧安全气囊：

- ▷ 请参见第 42 页“开启和关闭乘客侧安全气囊”章节。

分组 0 和 0+ 的儿童重量：不超过 13 kg

这个重量分组的儿童应用**朝后方**安装的儿童保护系统搭载。

在可能的情况下，最好将这些儿童保护系统安装在后排座椅上。

- ▷ 如果将此装置安装到乘客座椅上，必须关闭乘客侧安全气囊。

分组 I 的儿童重量：9 - 18 kg

这一重量分组的儿童应用**朝前方**安装的儿童保护系统搭载。

在可能的情况下，最好将这些儿童保护系统安装在后排座椅上。

- ▷ 如果将此装置安装到乘客座椅上，必须关闭乘客侧安全气囊。

分组 II 的儿童重量：15 - 25 kg

这一重量分组的儿童应用**朝前方**安装的儿童保护系统搭载。

在可能的情况下，最好将这些儿童保护系统安装在后排座椅上。

- ▷ 如果将此装置安装到乘客座椅上，必须关闭乘客侧安全气囊。

分组 III 的儿童重量：22 - 36 kg

这一重量分组的儿童应用**朝前方**安装的儿童保护系统搭载。

在可能的情况下，最好将这些儿童保护系统安装在后排座椅上。

- ▷ 如果将此装置安装到乘客座椅上，必须将车辆座椅调节到较低且最靠后的位置。

推荐的儿童保护系统

重量分组和年龄信息	制造商	类型	授权编号	保时捷零件号	安装在乘客座椅上	安装在后排外侧座椅上	安装在后排中间座椅上
分组 0 和 0+： 不超过 13 kg 不超过约 18 个月	Britax-Römer	保时捷婴儿座椅 ISOFIX G0+	E ₁ 04301146	955.044.802.86	仅限乘客侧安全气囊关闭的情况下。 将乘客座椅调节到最低且最靠后的位置。	允许	不允许
分组 I: 9 - 18 kg 约 8 个月 不超过 4 岁	Britax-Römer	保时捷儿童座椅 ISOFIX G1	E ₁ 04301199	955.044.802.92	仅限乘客侧安全气囊关闭的情况下。 将乘客座椅调节到最低且最靠后的位置。	允许	允许 (只适合安装在配备 3 点式安全带, 无 ISOFIX 的车型上)
分组 II: 15 - 25 kg 约 3 岁半至 6 岁	Britax-Römer	保时捷儿童座椅 增强型 G2 + G3	E ₁ 04301169	955.044.802.90	仅限乘客侧安全气囊关闭的情况下。 将乘客座椅调节到最低且最靠后的位置。	允许	允许
分组 III: 22 - 36 kg 约 6 岁至 12 岁	Britax-Römer	保时捷儿童座椅 增强型 G2 + G3	E ₁ 04301169	955.044.802.90	将乘客座椅调节到最低且最靠后的位置。	允许	允许

适合安装儿童保护系统的座椅位置

重量分组和年龄信息	乘客座椅上的儿童保护系统		后排座椅上的儿童保护系统	
分组 0: 不超过 10 kg	U ¹ : 适合“通用”类别中许可用于此重量分组的儿童保护系统。	参见建议 ^{1、2}	U	通用
分组 0+: 不超过 13 kg	U ¹ : 适合“通用”类别中许可用于此重量分组的儿童保护系统。	参见建议 ^{1、2}	U	通用
分组 I: 9 - 18 kg	UF: 适合“通用”类别中许可用于此重量分组的朝向前方固定的儿童保护系统。 将乘客座椅调节到靠后的位置，将安全带高度调节到较低的位置。 参见“推荐的儿童保护系统”表格中的建议。	通用 ²	UF	通用
分组 II: 15 - 25 kg	UF: 适合“通用”类别中许可用于此重量分组的朝向前方固定的儿童保护系统。 将乘客座椅调节到靠后的位置，将安全带高度调节到较低的位置。 参见“推荐的儿童保护系统”表格中的建议。	通用 ²	UF	通用
分组 III: 22 - 36 kg	UF: 适合“通用”类别中许可用于此重量分组的朝向前方固定的儿童保护系统。 将乘客座椅调节到靠后的位置，将安全带高度调节到较低的位置。 参见“推荐的儿童保护系统”表格中的建议。	通用 ²	UF	通用

¹ 仅限乘客侧安全气囊关闭的情况下。

² 座椅高度调节，最高位置。

适合安装儿童保护系统的座椅位置

可以使用下面的 ISOFIX 儿童保护系统。

相关分类用字母或与儿童座椅有关的 ISO 规范表示。

重量分组和年龄信息	尺寸分类	固定装置	车上的 ISOFIX 固定点	
			前排乘客侧	后排外侧
婴儿提篮	F	ISO/L1	X	X
	G	ISO/L2	X	X
分组 0: 不超过 10 kg	E	ISO/R1	IL	IL
分组 0+: 不超过 13 kg	E	ISO/R1	IL	IL
	D	ISO/R2	IL	IL
	C	ISO/R3	IL	IL
分组 I: 9 - 18 kg	D	ISO/R2	IL	IL
	C	ISO/R3	IL	IL
	B	ISO/F2	IUF	IUF
	B1	ISO/F2X	IUF	IUF
	A	ISO/F3	IUF	IUF
分组 II: 15 - 25 kg			X	X
分组 III: 22 - 36 kg			X	X

X: 该位置不适合。

IL: 参见“推荐的儿童保护系统”表格中的建议。

IUF: 适合“通用”类别中许可用于此重量分组的朝向前方固定的儿童保护系统。



开启和关闭乘客侧安全气囊

1. 打开手套箱。
2. 使用紧急车匙，关闭（OFF 位置）或开启（ON 位置）乘客侧安全气囊。
如果关闭乘客侧安全气囊，乘客侧安全带警告信息也会被取消。

有关紧急车匙的信息：

- ▷ 请参见第 25 页“紧急车匙”章节。



危险

关闭乘客侧安全气囊存在导致乘客遭受严重或致命伤害的风险。

如果乘客侧安全气囊关闭，在车辆遭遇事故时它将无法充气。

- ▷ 一旦拆下了儿童座椅，就必须再次打开乘客侧安全气囊。



警示灯“PASSENGER AIRBAG OFF”（乘客侧安全气囊关闭）

如果关闭乘客侧安全气囊，在点火装置开启时，“PASSENGER AIRBAG OFF”（乘客侧安全气囊关闭）警示灯持续亮起。



危险

存在乘客侧安全气囊造成严重伤害甚至致命伤害的风险。

在点火装置开启且“Airbag OFF”开关已关闭的情况下，如果安全气囊警示灯“PASSENGER AIRBAG OFF”（乘客侧安全气囊关闭）不亮起，则表明系统可能有故障。

- ▷ 这时，不要将儿童保护系统装到乘客座椅上。
- ▷ 立即排除故障。

请向合格的专业维修中心咨询。我们建议您让保时捷中心进行这项工作，因为他们拥有经过培训的维修中心专业人员，并且备有必要的零件和工具。

有关“安全气囊”的更多重要信息可以在单独的章节中找到：

- ▷ 请参见第 36 页“安全气囊系统”章节。

儿童保护系统 ISOFIX 系统

请仅使用由保时捷推荐的带有 ISOFIX 系统的儿童保护系统。这些系统均已针对您的保时捷内部和适当的儿童重量分组进行了必要的检测和调整。使用其他未经检测的系统将可能增大伤害风险。

您可以从您的保时捷中心获得 ISOFIX 兼容儿童座椅。

信息

- 务必阅读有关儿童座椅的专用安装说明。
- 使用儿童保护系统时，请您务必遵循适用于您所在国家的法规。
- 只能使用保时捷推荐的儿童保护系统。这些保护系统均已针对您的保时捷内部和适当的儿童重量分组进行了必要的检测和调整。使用其他未经检测的系统将可能增大伤害风险。
- 通常情况下，应该将儿童保护系统安装在后排座椅上。
- 请向您的保时捷中心咨询有关安装保时捷儿童保护系统的适当建议。



安装配有 ISOFIX 系统的儿童座椅

ISOFIX 儿童座椅固定装置的标志可以在乘客侧座椅和后排座椅的靠背左侧和右侧找到。

ISOFIX 儿童座椅固定点的定位凸耳 A 位于靠背和座垫之间。

- 按照儿童座椅指导手册中的说明将儿童座椅固定至定位凸耳 A。
- 拉动儿童座椅以检查两个紧固点是否正确接合。

车门镜

乘客侧的凸面镜与驾驶员侧的非球面镜提供了更大的视野范围。

警告

存在凸面镜造成事故的风险。

在凸面镜中显示的车辆或物体比实际尺寸小，因此看起来会比实际距离要远一些。

- 在估算后方车辆的距离时以及倒车驶入停车位时，请务必考虑到这种失真现象。
- 同时，可以利用内后视镜判断距离。

注意

在洗车装置中清洗车辆时，存在车门镜损坏的风险。

- 在使用洗车装置之前折合车门镜。



- A - 车外后视镜选择 - 驾驶员侧
- B - 车外后视镜选择 - 乘客侧
- C - 调节车门镜
- D - 折合及展开车门镜

调节车门镜

满足以下条件时，电动车门镜调节器准备就绪：

- 在打开点火装置的情况下。
- 点火装置关闭后最多 10 min 之内，直到首次打开驾驶员侧或乘客侧车门。



1. 调节驾驶员侧车门镜按下选择按钮 A，乘客侧车门镜按选择按钮 B。
按下按钮上的指示灯亮起。
2. 按下调节按钮 C，将车门镜移至正确位置。

如果电动调节装置出现故障

- ▷ 可通过按压镜面进行调节。

折合车门镜

- ▷ 按下按钮 D。
两个车门镜均自动折合。

如果电动调节装置出现故障

- ▷ 手动折合车门镜。

展开车门镜

- ▷ 按下按钮 D。
两个车门镜均自动展开。

自动折合和展开车门镜

锁车后车门镜可以自动折合。

自动折合车门镜

- ▷ 按住车匙上的按钮  至少 1 秒。
或者
在配备保时捷智能钥匙进入系统的车辆上，
按住门把手上的锁止按钮至少 1 秒。
车门镜折合。

自动展开车门镜

- ▷ 开启点火装置。
车门镜展开。



信息

如果使用按钮 D 手动折合车门镜，则在点火装置开启后不会自动展开。

如果电动调节装置出现故障

- ▷ 手动展开后视镜

存储车门镜设置

在带有驾驶员记忆功能或舒适性记忆功能的车辆上，单个车门镜的设置可以存储在驾驶员侧的个性化按钮上和车匙上。

有关调用和存储车辆设置的进一步信息：

- ▷ 请参见第 28 页“存储车辆设置”章节。

车门镜加热

在发动机运行过程中，当开启加热式后窗时，车门镜加热自动启用。

有关开启加热式后窗的信息：

- ▷ 请参见第 65 页“加热式后窗 / 车门镜加热”章节。

自动车门镜变光

车门镜与内后视镜同步切换到防眩目位置。

有关内后视镜自动防眩目功能的信息：

- ▷ 请参见第 45 页“内后视镜自动防眩目”章节。

作为停车辅助功能向下转动后视镜玻璃

挂上倒档后，乘客侧后视镜会稍稍向下转动，以便驾驶员可以看到路缘区域。

- ▷ 请参见第 216 页“作为停车辅助功能向下转动后视镜玻璃”章节。



内后视镜自动防眩目

位于内后视镜前后侧的传感器测量入射光。后视镜根据光线强度自动切换到防眩目位置或恢复正常状态。



信息

切勿遮挡光线传感器 C 检测区域内的入射光（例如被后窗上的胶贴或行李厢内或行李箱盖上的行李物品遮挡）。同样，入射光必须能够透过挡风玻璃照射到前部光线传感器上，不得受到胶贴的阻挡。

关闭自动防眩目功能

- ▷ 按下按钮 B。
指示灯 A 熄灭。

在下列情况下，变光功能自动关闭：

- 挂入倒档或
- 车内照明灯开启。

打开自动防眩目功能

- ▷ 按下按钮 B。
指示灯 A 亮起。



存在电解液导致人身伤害的风险。

如果后视镜玻璃破裂，可能会有电解液溢出。这种液体会刺激皮肤和眼睛。

- ▷ 如果电解液接触眼睛或皮肤，应立即用清水冲洗。
必要时就医。

注意

存在损坏漆面、真皮、塑料部件和织物的风险。

只有在湿润状态下，才能够清除掉电解液。

- ▷ 用水清洗粘有电解液的部件。



安全气囊单元

安全气囊单元 C 位于方向盘毂缓冲垫下。安全气囊是一种与安全带配合使用的安全系统，在发生事故时可为驾驶员提供最大限度的伤害保护。

有关安全气囊系统的信息：

▷ 请参见第 36 页“安全气囊系统”章节。

方向盘

Tiptronic S 换档按钮

保时捷 Tiptronic S 是一种八速变速箱，具有自动和手动两种换档模式。

利用方向盘上的换档按钮 A，可以暂时换成手动模式或在手动模式下换档。

有关使用 Tiptronic S 的详细信息：

▷ 请参见第 162 页“TIPTRONIC S”章节。

喇叭

▷ 按下按钮 B 操作喇叭。



加热式方向盘

在点火开关开启时，用方向盘后部的按钮可以开启和关闭方向盘加热。

打开 / 关闭方向盘加热

▷ 按下按钮。

信息“方向盘加热打开”或“方向盘加热关闭”在多功能显示器上显示约 2 秒。

方向盘调节

根据车辆装备，可以沿四个方向手动或电动调节方向盘。

⚠ 警告

驾驶中调整方向盘存在引发事故的风险。

如果试图在驾驶中调节方向盘，方向盘的移动量可能会超出您的预期，车辆可能失控。

▷ 切勿在行驶时调节方向盘。

⚠ 小心

意外启用记忆设置可能引发挤压风险。

▷ 不要把儿童单独留在车内。



手动方向盘调节

手动调节方向盘

1. 将点火车匙完全插入点火锁。
2. 向下推动锁定杆。
3. 通过向上或向下以及沿纵向移动来调节方向盘，以配合选定的靠背角度和座椅位置。
4. 向后转动锁定杆，直至感觉到锁定杆卡入位。如有必要，将方向盘沿纵向稍微移动。



电动方向盘调节

电动调节方向盘

- ▷ 沿相应的方向按下方向盘下方的控制开关 B，直到达到所需的设置。

多功能方向盘



警告

在驾驶过程中设置或操纵多功能显示器、收音机、导航系统、电话或其他设备，有导致事故的风险。

因为，驾驶时操作这些设备可能会分散您的精力，从而导致您失去对车辆的控制。

- ▷ 仅在交通状况允许及确保安全的情况下，才可以在驾驶中操纵这些装置。
- ▷ 对于复杂的操作或设置步骤，只能在车辆停止时进行。

根据您车辆的配置，您可以使用多功能方向盘上的功能键操作下列保时捷通讯系统：

- 电话
- 保时捷通讯管理系统 (PCM)
- CDR-31
- 仪表板上的多功能显示器



多功能方向盘的准备就绪状态

- 在点火装置开启的情况下
- ▷ 在操作功能键之前，请阅读保时捷通讯系统的使用说明。



信息

无法使用多功能方向盘开启和关闭保时捷通讯系统。

多功能方向盘上的功能按钮

也可以按下方向盘左侧和右侧顶部的指轮。



转动音量控制钮

向上 - 增大音量

向下 - 减小音量

按压音量控制钮

开启和关闭音量 / 静音



转动指轮

通过向上或向下转动指轮，选择 / 高亮显示多功能显示器上的主菜单或菜单项。

按压指轮

进入子菜单或启用选定的功能。



按下 MFS 按钮

调出存储的功能。

可以将仪表板多功能显示器上的所需功能分配给该按钮。



按下后退按钮

返回菜单。



按手持电话接听按钮

接听电话。



按手持电话挂断按钮

结束通话或拒接电话。



遮阳板

- ▷ 如需阻挡来自前方的眩目光线，向下转动遮阳板。

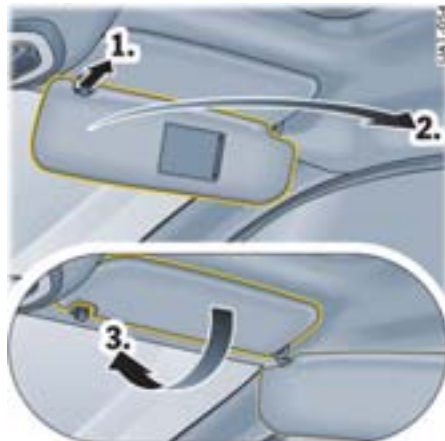

如果眩目光线来自侧面：

1. 从内侧支架中松开遮阳板。
2. 旋转遮阳板至车窗前。
3. 您也可以向下转动第二块遮阳板。



信息

请注意：在将第一块遮阳板转回之前必须先将第二块遮阳板向上转动。否则，第一块遮阳板将无法再向上转动。



化妆镜

遮阳板后部的化妆镜用一个滑动盖盖住。



小心

存在伤害风险。

- ▷ 行驶中应关闭滑动盖。
- ▷ 打开滑动镜盖（箭头）时，化妆镜照明灯自动亮起。

后侧车窗遮阳卷帘

信息

只有当后侧车窗关闭时，才能升起或降下后侧车窗上的遮阳卷帘。

遮阳卷帘自动移动至正确的极限位置。

如果童锁启动，后侧车窗上的遮阳卷帘只能使用驾驶员侧车门上的电动车窗按钮操作。

有关童锁的信息：

- ▷ 请参见第 71 页“停用后部的控制按钮”章节。



车后部的电动车窗、遮阳卷帘按钮

升起后侧车窗遮阳卷帘

- ▷ 拉动后车门或驾驶员侧车门内侧的相应电动车窗按钮。



驾驶员侧车门上的电动车窗 / 遮阳卷帘按钮

降下后侧车窗遮阳卷帘

- ▷ 按下后车门或驾驶员侧车门内侧的相应电动车窗按钮。

概述 - 前部控制面板	52
概述 - 后部控制面板 (4 区域恒温空调) ...	53
空调系统综述	54
一般功能	55
自动恒温空调	59
加热式后窗 / 车门镜加热	65
挡风玻璃加热	65
辅助加热器 / 附加加热器	66

概述 - 前部控制面板

此概述不能代替“自动恒温空调”章节中提供的信息，尤其是不能用其代替警告信息。



我想要做什么？	我必须做什么？
开启自动恒温空调	开启左侧恒温空调，按下按钮 F ；开启右侧恒温空调，按下按钮 L 。
设定温度	车辆左侧：向上（升温）或向下（降温）推动按钮 B 。 车辆右侧：向上（升温）或向下（降温）推动按钮 H 。
手动设置风量	车辆左侧：向上（增大）或向下（减少）推动旋钮 C 。 车辆右侧：向上（增大）或向下（减少）推动旋钮 I 。
手动设置风量分配	气流吹向左侧或右侧挡风玻璃：按下按钮 D 或 J 。 气流吹向左侧或右侧中央及侧出风口：按下按钮 E 或 K 。 气流吹向左侧或右侧脚坑：按下按钮 G 或 M 。
挡风玻璃除霜	按下按钮 A 。

概述 - 后部控制面板 (4 区域恒温空调)

此概述不能代替“自动恒温空调”章节中提供的信息，尤其是不能用其代替警告信息。

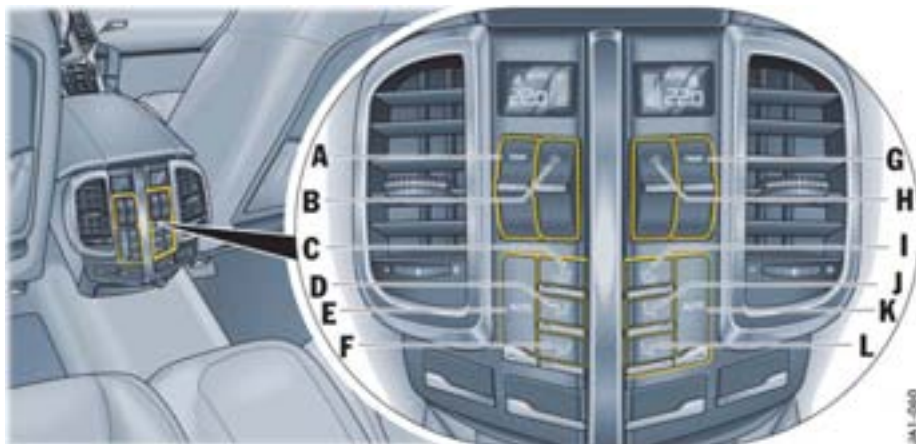

我想要做什么？

开启自动恒温空调

设定温度

手动设置风量

手动设置风量分配

我必须做什么？

开启左侧恒温空调，按下按钮 E，或者开启右侧恒温空调，按下按钮 K。

左侧：向上（升温）或向下（降温）推动按钮 A。
右侧：向上（升温）或向下（降温）推动按钮 G。

左侧：向上（增大）或向下（减少）推动旋钮 B。
右侧：向上（增大）或向下（减少）推动旋钮 H。

气流吹向左侧或右侧的车门出风口及中央出风口：按下按钮 C 或 I。
气流吹向车门出风口、中央出风口和左侧或右侧脚坑：按下按钮 D 或 J。
气流吹向左侧或右侧的车门出风口及脚坑：按下按钮 F 或 L。



空调系统综述

根据您车辆的装备，可能安装了以下类型的空调系统：

二区域自动恒温空调

空调系统按预先设定的车内温度进行全自动控制。
左侧和右侧空调区域的温度、风量和风量分配可以单独设置。



后部空调控制面板（四区域自动恒温空调）

四区域自动恒温空调

空调系统按预先设定的车内温度进行全自动控制。
左前、右前、左后及右后空调区域的温度、风量和风量分配可以单独设置。

配备 4 区域恒温空调的车辆在后部中控台上有附加控制面板。



车内温度传感器

传感器

为避免损害空调系统的性能：

- ▷ 不要遮盖或用胶带遮住空调系统的车内温度传感器。

一般功能

信息

与气候类型和扩展通风板有关的附加设置可以在仪表板的多功能显示器上进行调整：

- ▷ 请参见第 65 页“多功能显示器上的空调设置”章节。
- ▷ 请参见第 122 页“设置空调”章节。

在配备舒适性位置记忆的车辆上，锁车时所有空调系统设置都存储在相应的车匙上。



禁用功能

- ▷ 按下前控制面板上的按钮 。
按钮上的指示灯熄灭。

或者

开启点火装置

按钮上的指示灯指示原来的设置。

信息

如果蓄电池电压过低，REST 模式一开始会受限，之后将关闭。

REST 模式

利用发动机余热

在点火装置关闭以后，还可以利用发动机余热为车内提供热量长达 20 min。

- ▷ 在点火装置关闭后，按下前部控制面板上的按钮 。
按钮上的指示灯亮起。
空调设置无法在 REST 模式中改变。



开启 AC 模式

如果希望将乘客舱温度降低到低于车外温度，必须启动 AC 模式。

▷ 按下按钮 **AC**。

按钮上的指示灯亮起。

空调压缩机启动

或者

对于左侧或右侧空调区域，按下按钮 **AUTO**。

关闭 AC 模式

可以手动关闭 AC 模式，以节省燃油。

▷ 按下按钮 **AC**。

按钮上的指示灯熄灭。

空调压缩机被关闭。

制冷功能被禁用。

AC 模式

在自动模式下，AC 模式始终启用。

空调系统压缩机的功率根据需要完全自动调节。

在车外温度低于约 3°C 时，空调压缩机自动关闭。

有关开启和关闭自动模式的信息：

▷ 请参见第 60 页“开启/关闭自动模式”章节。



AC MAX 模式

在 AC MAX 模式中，乘客舱内部以最大功率制冷。

车内温度不自动调整。

开启 AC MAX 模式

▷ 按下按钮 **AC MAX**。

按钮上的指示灯亮起。

关闭 AC MAX 模式

▷ 按下按钮 **AC MAX**。

按钮上的指示灯熄灭。

或者

对于左侧或右侧空调区域，按下按钮 **AUTO**。



挡风玻璃除霜

启动除霜功能

- ▷ 按下按钮 。
按钮上的指示灯亮起。
气流吹向挡风玻璃和前侧车窗。
迅速对挡风玻璃进行除雾或除霜。

禁用除霜功能

- ▷ 按下按钮 。
按钮上的指示灯熄灭。
或者
对于左侧或右侧空调区域，按下按钮 **AUTO**。



信息四区域恒温空调

气流吹向挡风玻璃和前侧车窗。
锁止符号出现在后部空调区域操作单元显示屏中。空调设置无法改变。



使驾驶员侧的设置对整个车辆生效

MONO 功能可使驾驶员侧的空调设置对整个车辆生效。

开启 MONO 模式

- ▷ 按下按钮 **MONO**。
按钮上的指示灯亮起。
其他区域的显示指示值采用与驾驶员侧设置相同的值。

关闭 REAR 模式

- ▷ 按下按钮 **MONO**。
按钮上的指示灯熄灭。
或者
其它空调区域之一的设置改变。



空气再循环模式

开启空气再循环模式

- ▷ 按下按钮 。
按钮上的指示灯亮起。
外界空气供给被切断，只进行内部空气的再循环。

关闭空气再循环模式

- ▷ 按下按钮 。
按钮上的指示灯熄灭。

信息

如果空调压缩机以手动或自动方式关闭，空气再循环模式在大约 3 min 之后终止。

设置自动空气再循环模式

在自动空气再循环模式中，新鲜空气供应量根据空气质量进行调整。

自动空气再循环模式可以在多功能显示器上开启和关闭。

在车外温度低于大约 5 °C 时，空气再循环模式被自动禁用，以免车窗起雾。

有关在多功能显示器上调整自动空气再循环模式的信息：

- ▷ 请参见第 122 页“设置空调”章节。

信息

推荐的工作模式为自动空气再循环模式（默认设置）。

空调压缩机信息

空调压缩机：

- 如果发动机在极大的负荷下运转，压缩机会暂时关闭，以确保发动机充分冷却。
- 温度低于大约 3 °C 时自动关闭，并且无法开启，即使手动开启也不行。
- 车窗关闭时的工作效率最高。
如果车辆已经在太阳下长时间曝晒，最好先打开车窗，对车内进行短时间通风。
- 在某些外界温度和湿度条件下，冷凝水可能会从蒸发器上滴落，在车辆底下聚成一滩。
这是正常现象，不是泄漏的迹象。

有关用电设备自动关闭的信息

如果蓄电池的电量处于极限状态，下列空调或加热功能一开始会受限，之后将关闭。

- 座椅加热
- 加热式后窗 / 车外后视镜加热
- 挡风玻璃加热
- 新鲜空气鼓风机
- 空调压缩机

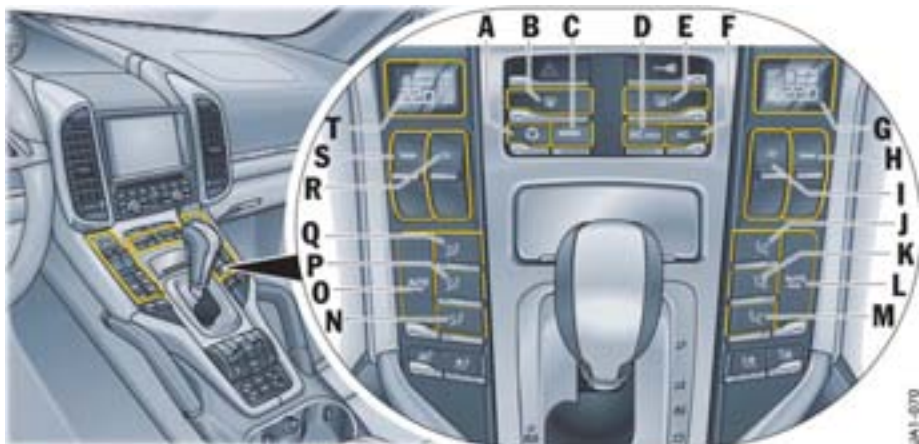

前控制面板（2区域和4区域恒温空调系统）

自动恒温空调

空调系统根据各种因素（如日照、空气质量、环境温度、车窗起雾状况）全自动调节预设的车内温度、风量分配和风量。

一旦对设置进行手动调节，自动模式立即停用。在这种情况下，自动恒温空调仍能调节未被手动改变的空调功能。

请阅读以下信息：

- **REST 模式**，请参见第 55 页
- **AC 模式**，请参见第 56 页
- **AC MAX 模式**，请参见第 56 页
- **MONO 模式**，请参见第 57 页
- **挡风玻璃除霜**，请参见第 57 页
- **空气再循环模式**，请参见第 58 页
- **空调压缩机**，请参见第 58 页

- A - 空气再循环模式
- B - 挡风玻璃除霜
- C - MONO 模式
- D - AC MAX 模式
- E - 加热式后窗 / 车门镜加热
- F - AC 模式

前控制面板，右侧空调区域

- G - 空调显示，右侧
- H - 温度，右侧
- I - 风量，右侧
- J - 气流吹向挡风玻璃，右侧
- K - 气流吹向中央和侧出风口，右侧
- L - AUTO 模式，右侧（自动模式） / REAR 模式，使用前控制面板调节后排空调区域（4 区域恒温空调系统）
- M - 气流吹向脚坑，右侧

前控制面板，左侧空调区域

- N - 气流吹向脚坑，左侧
- O - AUTO 模式，左侧（自动模式） / REST 模式，利用发动机余热
- P - 气流吹向中央和侧出风口，左侧
- Q - 气流吹向挡风玻璃，左侧
- R - 风量，左侧
- S - 温度，左侧
- T - 空调显示，左侧

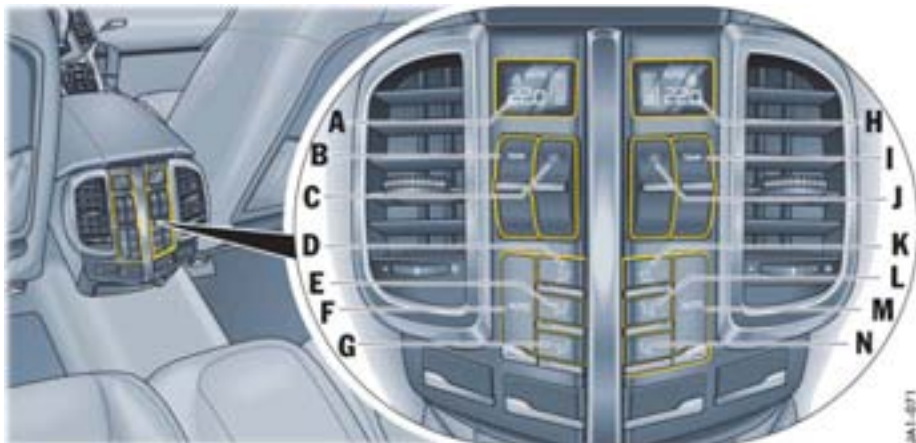

后控制面板，左侧空调区域

- A - 空调显示，左侧
- B - 温度，左侧
- C - 风量，左侧
- D - 气流吹向车门出风口和中央出风口，左侧
- E - 气流吹向车门出风口和中央出风口，左侧
- F - AUTO 模式，左侧（自动模式）
- G - 气流吹向车门出风口和脚坑，左侧

后控制面板，右侧空调区域

- H - 空调显示，右侧
- I - 温度，右侧
- J - 风量，右侧
- K - 气流吹向车门出风口和中央出风口，右侧
- L - 气流吹向车门出风口和中央出风口，右侧
- M - AUTO 模式，右侧（自动模式）
- N - 气流吹向车门出风口和脚坑，右侧

后部控制面板（4 区域恒温空调）

开启 / 关闭自动模式

前部和后部空调区域可以各自独立地切换到自动模式。

- ▷ 在前部或后部控制面板上，按下相应空调区域的按钮 **AUTO**。按钮上的指示灯和空调显示屏中的 AUTO 指示灯亮起。相关空调区域的温度、风量和风量分配自动调节。



信息

必要时，自动系统可以手动控制。这一手动设置会保持到再次按下相应的功能按钮或按下按钮 **AUTO**。



温度和风量，前部控制面板

设置温度

车内温度可以按照个人舒适度在 16℃ 至 29.5℃ 之间进行单独调整。建议：22℃。

选择的温度在按钮 **TEMP** 上方的显示区域显示。

升高温度

- ▷ 向上按动相关空调区域的按钮 **TEMP**。
预设的温度值出现在空调显示屏中。



温度和风量，后部控制面板（四区域自动恒温空调）

降低温度

- ▷ 向下按动相关空调区域的按钮 **TEMP**。
预设的温度值出现在空调显示屏中。

显示屏上显示“LO”或“HI”，表明系统正在以最大功率进行制冷或加热。自动模式关闭。



信息

- 如果一个空调区域设置到 **LO** 或 **HI**，其他空调区域也会设置到 **LO** 或 **HI**。
按下相应空调区域的按钮 **AUTO** 选择预置温度。
- 空调系统总是以最大制冷或加热温度将乘客舱制冷或加热至预设温度。
暂时将温度设置到较低或较高的值**并不会**更快地将乘客舱制冷或加热到期望的温度。

设置风量

选择的风量在按钮  上方的显示区域以条状标志显示。显示的条状标志越多，说明进入乘客舱的气流越多。

增大风量

▷ 向上按动相关空调区域的风量按钮 。

减小风量

▷ 向下按动相关空调区域的风量按钮 。
按下相关空调区域的按钮 **AUTO**，回到自动模式。
如果风量减小到空调系统显示屏上出现“OFF”，外界空气供给将中断。

警告

存在因视线不良引发事故的风险。

风量设置为“OFF”时车窗可能会起雾。



▷ 在前部控制面板上，向上按动用于车辆左侧和右侧的按钮 （增加风量）。



风量分配，前部控制面板

手动设置风量分配

前部控制面板



- ▷ 按下按钮 。
气流吹向挡风玻璃和前侧车窗。
- ▷ 按下按钮 。
气流从中央和侧出风口中吹出。出风口必须打开。
- ▷ 按下按钮 。
气流吹向脚坑。

按钮上的指示灯亮起。



风量分配，后部控制面板（4区域恒温空调）

后部控制面板（4区域恒温空调）

- ▷ 按下按钮 。
气流从中央出风口和车门立柱内的出风口吹出。出风口必须打开。
- ▷ 按下按钮 。
气流从中央出风口和车门立柱内的出风口吹出。
- ▷ 按下按钮 。
气流从车门立柱中的出风口吹出，并吹入脚坑。
按钮上的指示灯亮起。

取消手动风量分配

- 再次按下相关的风量分配按钮。
按钮上的指示灯熄灭。



或者

按下相关空调区域的按钮 **AUTO**。

按钮上的指示灯亮起。

风量和风量分配是自动控制的，并对变动量进行补偿。

启动 MONO 或 REAR 模式时后部空调区域的风量分配（4 区域空调）

如果按下前部控制面板上的按钮  或 ，气流从车辆后部的中央和侧出风口吹出。

如果按下前部控制面板上的按钮 ，气流吹入车辆后部的脚坑。

有关 MONO 模式的信息：

- 请参见第 57 页“使驾驶员侧的设置对整个车辆生效”章节。

有关 REAR 模式的信息：

- 请参见第 63 页“使用前部控制面板调节后部空调区域 - REAR 模式（4 区域恒温空调）”章节。



禁用后部空调区域的控制面板（4 区域恒温空调）

按下驾驶员侧车门上控制面板中的安全按钮，可以停用后车门上的电动车窗按钮和后部中控台上的控制面板。

开启 / 关闭童锁

- 按下安全按钮 。
按钮上的指示灯亮起。
锁止符号出现在后部空调区域操作单元显示屏中。

使用前部控制面板调节后部空调区域 - REAR 模式（4 区域恒温空调）

对于配备 4 区域恒温空调的车辆，后部空调区域可以通过相应的前部控制面板调节。

开启 REAR 模式

按住按钮 **AUTO REAR** 约 2 秒。

REAR 出现在空调显示屏中。

可以在前部控制面板上对后部空调区域进行调节。

关闭 REAR 模式

- 按住按钮 **AUTO REAR** 约 2 秒。

REAR 从显示屏中消失。



信息

重新调整设置 4 秒之后该功能自动终止。
REAR 从显示屏中消失。

只有驾驶员时的推荐空调设置

为了使乘客舱实现最大舒适度，建议使用 MONO 模式。

有关启动 MONO 模式的信息：

- ▷ 请参见第 57 页“使驾驶员侧的设置对整个车辆生效”章节。

减少后部空调区域的风量不会提高前部区域的乘客舒适性（仅限 4 区域恒温空调）。

有关调整风量的信息：

- ▷ 请参见第 62 页“设置风量”章节。

扩展通风板

仪表板顶部的扩展通风板可以在仪表板的多功能显示器中单独启用或停用。

乘客舱内的气流更加分散，直吹程度更小。
空调系统上的自动控制装置能够自动调整风量。

有关启用扩展通风控制面板的信息：

- ▷ 请参见第 122 页“设置空调”章节。

出风口

打开出风口

- ▷ 顺时针转动手控轮。

关闭出风口

- ▷ 逆时针转动手控轮。



冷却手套箱

冷却空气通过单独的出风口引向手套箱。

出风口可以手动打开和关闭。

冷却空气可能从手套箱盖周围流入乘客舱。

- ▷ 如果车外温度较低，关闭手套箱中的出风口，以确保乘客舱保持尽可能高的加热效率。

多功能显示器上的空调设置

与车辆空调有关的附加设置可以在仪表板的多功能显示器上进行调整。

有关在多功能显示器上进行空调设置的信息：

▷ 请参见第 122 页“设置空调”章节。

空调模式

在自动模式中提供三种空调模式设置：

- “柔和”
推荐对气流敏感、偏爱温和空调的乘客使用。
- “标准”
默认设置。
- “强风”
乘客舱内通风较强。
可以清晰感觉到气流。

扩展通风板

有关扩展通风板的信息：

▷ 请参见第 64 页“扩展通风板”章节。

自动空气再循环

有关自动空气再循环模式的信息：

▷ 请参见第 58 页“空气再循环模式”章节。



加热式后窗 / 车门镜加热

当发动机运转时，加热式后窗 / 车外后视镜加热即准备就绪。

开启

- ▷ 按下按钮 。
按钮上的指示灯亮起。

关闭

- ▷ 按下按钮 。
按钮上的指示灯熄灭。



挡风玻璃加热

当发动机运转时，挡风玻璃加热系统准备就绪。

开启

- ▷ 按下按钮 。
按钮上的指示灯亮起。
根据外界温度，加热装置在 1 至 4 min 后自动关闭。

关闭

- ▷ 按下按钮 。
按钮上的指示灯熄灭。

辅助加热器 / 附加加热器

在发动机关闭以后，辅助加热器还可以用来为车内提供热量并为挡风玻璃除霜。



危险

存在吸入有毒尾气导致严重或致命伤害的风险。

辅助加热器使用燃油。工作时会产生有毒的排气，这些排气从车辆底板下排出。

- ▷ 请勿在封闭空间内（例如车库）使用辅助加热器。



警告

热的排气有燃烧及失火的风险。

辅助加热器工作时产生的燃烧废气温度非常高。

- ▷ 在加油之前关闭辅助加热器。
- ▷ 在停放车辆时，要确保灼热的排气能够顺畅地从车底排出，并且不会接触易燃材料。

准备就绪状态

无论点火锁处于哪个位置，均可使用辅助加热器。

- 当发动机未运转时。
- 当外界温度低于约 15 °C 时。
- 当油箱中有足够的燃油时（高于燃油储备量）。
- 当蓄电池电量足够时。



信息

当辅助加热器长时间不用后首次使用时，如夏季之后，在少数情况下第一次开启可能不成功，需要再次开启。

操作辅助加热器

您可以使用中控台上的辅助加热器按钮或者使用多功能显示器中的“**辅助加热器**”菜单对辅助加热器进行操作。

辅助加热器可以使用无线遥控器操控。

当点火开关关闭时，无论空调设置如何，辅助加热器可独立确保挡风玻璃的除霜和除雾，并且自动保持舒适的车内温度。

当点火开关开启时，如果辅助加热器打开，风量、风量分配和温度可以单独调节。

辅助加热器在发动机开启后或最多 30 min 后自动关闭。



在多功能显示器上开启/关闭辅助加热器

当点火开关开启时，辅助加热器可以在多功能显示器上开启和关闭。

▷ 请参见第 104 页“在多功能显示器上操作辅助加热器”章节。

当辅助加热器开启时，中控台上的辅助加热器按钮  上的指示灯亮起。

多功能显示器上的定时器编程

可以在仪表板多功能显示器上编程辅助加热器的自动开启时间。

▷ 请参见第 104 页“对辅助加热器 / 计时器编程”章节。

如果一个定时器被启用，当点火开关关闭时，中控台上的辅助加热器按钮  上的指示灯将开始闪烁，直到车辆锁止，但闪烁时间最长不超过 30 秒。



在中控台的控制面板上开启和关闭辅助加热器

开启

▷ 按下按钮 .

当辅助加热器开启时，按钮上的指示灯亮起。

信息

一旦辅助加热器开启，通常只需几分钟便可以使车内升温。

关闭

▷ 按下按钮 .

按钮上的指示灯熄灭。

使用无线遥控器开启和关闭辅助加热器

▷ 按下遥控器上的按钮 **A**。

遥控器上的绿色指示灯亮起。

关闭

▷ 按下遥控器上的按钮 **B**。

遥控器上的红色指示灯亮起。

辅助加热器的遥控器最大操控距离为 500 m。根据建筑结构及空间情况，此距离还可能缩短。

发射指示灯

遥控器上的指示灯的颜色和闪烁频率指示命令是否发射成功。

如果当您开启辅助加热器时绿色指示灯亮起并且闪烁，说明信号发射成功。

辅助加热器将在成功完成就绪检查后开启。

如果遥控器上的绿色指示灯亮起，随后变为红色并开始闪烁。

— 车辆超过遥控范围**或者**

— 辅助加热器未准备就绪（例如无足够燃油，电池电量低）**或**

— 存在故障。

▷ 请去合格的专业维修中心排除故障。我们建议您让保时捷中心进行这项工作，因为他们拥有经过培训的维修中心专业人员，并且备有必要的零件和工具。

如果当您关闭辅助加热器时红色指示灯亮起并且闪烁，说明信号发射成功。

辅助加热器被停用。



更换遥控器电池

如果遥控器上的指示灯未亮起，说明遥控器电池电量不足。

1. 拆下电池盖。
2. 更换电池。
3. 安装电池盖。

车窗和滑动式天窗

电动车窗	70
可倾 / 滑动式天窗	73
全景式天窗	74
可倾 / 滑动式天窗或全景式天窗的紧急操作 ...	78

电动车窗

警告

关闭车窗时，特别是在车窗自动关闭时存在伤害风险。

在车窗移动过程中，人和动物位于其移动范围内有受伤的风险。

- ▷ 车窗关闭时，确保不要使任何人受伤。
- ▷ 离开车辆时，务必拔出点火车匙，对于配备保时捷钥匙进入系统的车辆，应关闭点火装置。在离开车辆时必须随身携带点火车匙。否则，对该车不熟悉的人员操作电动车窗可能会造成人身伤害。
- ▷ 在发生危险的情况下，立即松开点火车匙按钮，对于配备保时捷钥匙进入系统的车辆，立即松开门把手按钮。
- ▷ 不要把儿童单独留在车内。

信息

- ▷ 当越野行驶时，请总是保持侧车窗关闭。

电动车窗的准备就绪状态

电动车窗准备就绪：

- 在打开点火装置的情况下。
- 点火装置关闭后最多 10 min 之内，直到首次打开驾驶员侧或乘客侧车门。
仅在开启点火装置时才能使用单触式操作关闭车窗。



- A - 驾驶员侧车门电动车窗
- B - 乘客侧车门电动车窗
- C - 左后电动车窗
- D - 右后电动车窗

打开 / 关闭车窗

用跷板开关打开车窗

- ▷ 按动相应车窗的跷板开关，直到车窗达到所需的位置。

用跷板开关关闭车窗

- ▷ 拉动相应车窗的跷板开关，直到车窗达到所需的位置。



乘客侧车门中的电动车窗开关

信息

跷板开关具有双级功能。当您操作开关时可以明显感觉到双级的位置。

- 第一级 - 手动操作

如果将开关移动到第一级设置，车窗将以手动控制方式开启或关闭。
当松开开关时车窗移动停止。

- 第二级 - 单触式操作

如果将开关完全移动到第二级设置，车窗将以自动方式开启或关闭。
再次操作开关，车窗将停在所需的位置。



后排电动车窗

i 信息

如果一个车窗在关闭过程中受到阻碍，该车窗将会停止移动并重新打开几厘米。

如果在大约 10 秒内车窗再次被阻碍，该车窗的单触式操作功能被停用。

可以手动关闭该车窗。此时，车窗以最大闭合力关闭。

一旦使用手动关闭功能关闭了车窗或者超过 10 秒开关未被再次触动，单触式操作将再次启用。

⚠ 警告

单触式操作停用后存在导致受伤风险。

如果在车窗受阻之后单触式操作被停用，当使用手动关闭功能时，车窗将以最大闭合力关闭。

▷ 车窗关闭时，小心不要使任何人受到伤害。



停用后部的控制按钮

按下驾驶员侧车门上控制面板中的安全按钮，可以停用后车门上的电动车窗按钮和后部中控台上的控制面板。

开启 / 关闭童锁

▷ 按下安全按钮 

如果童锁启动，安全按钮中的指示灯亮起。



在未配备 Porsche 免钥匙进入系统的车辆上

通过车匙开启 / 关闭车窗

- ▷ 按住车匙上用来开启和关闭车辆的按钮，直到车窗达到所需位置。

如果升起后侧车窗上的遮阳卷帘，后窗不打开。



配备 Porsche 免钥匙进入系统的车辆

使用门把手中的按钮关闭车窗（配备 Porsche 免钥匙进入系统的车辆）

- ▷ 当锁止车辆时，按住车门把手中的按钮，直到车窗到达所需的位置。

连接车辆蓄电池后存储车门窗的极限位置

如果蓄电池被断开又重新连接，门窗的最终位置记忆丢失。车窗的单触式操作功能被停用。

对所有车窗执行以下操作步骤：

1. 通过拉动跷板开关将车窗完全关闭一次。
2. 如果车窗完全关闭，再次短暂拉动跷板开关。
3. 通过按动跷板开关将车窗完全打开一次。

可倾 / 滑动式天窗

电动可倾 / 滑动式天窗由有色单层安全玻璃制成。它配有一个滑动式天窗盖板，可以手动不断调节，以阻挡直射阳光。

可以在后部滑动打开或升起可倾 / 滑动式天窗。

警告

操作或自动关闭可倾 / 滑动式天窗时存在伤害风险。

在可倾 / 滑动式天窗移动过程中，人和动物位于其移动范围内有受伤的风险。

- ▷ 操作可倾 / 滑动式天窗时应确保不会造成人员伤亡。
- ▷ 离开车辆时，务必拔出点火车匙，对于配备保时捷免钥匙进入系统的车辆，应关闭点火装置。在离开车辆时必须随身携带点火车匙。对车辆不熟悉的人员（如儿童）操作可倾 / 滑动式天窗可能会造成人身伤害。
- ▷ 在出现危险时，如果正在使用舒适功能，立即沿相反方向操作滑动式天窗按钮或拔出车匙。

可倾 / 滑动式天窗的准备就绪状态

可倾 / 滑动式天窗准备就绪：

- 在打开点火装置的情况下。
- 点火装置关闭后最多 10 min 之内，直到首次打开驾驶员侧或乘客侧车门。



操作可倾 / 滑动式天窗

使用顶置控制台中的按钮  操作可倾 / 滑动式天窗。

滑动式天窗按钮在所有移动方向都具有两级功能。当您操作开关时可以明显感觉到双级的位置。

- 第一级 - 手动操作

如果沿一个方向将按钮移动到第一级设置，可沿相关方向手动调节可倾 / 滑动式天窗。当松开按钮时调节停止。

- 第二级 - 单触式操作

如果将按钮完全移动到第二级设置，可倾 / 滑动式天窗将以自动方式开启或关闭。

沿任何方向再次操作开关，可倾 / 滑动式天窗都将停止在所需位置。

信息

- 可倾 / 滑动式天窗在车速过高或温度过低时将无法操作。
- 可倾 / 滑动式天窗配有限力装置。如果它在关闭过程中受阻，可倾 / 滑动式天窗立即再次开启。

打开至噪音优化位置

在手动模式和单触式操作模式中，可倾 / 滑动式天窗滑动开启，直到达到噪音最小的最佳极限位置。

完全打开可倾 / 滑动式天窗

沿开启方向再次操作按钮 ，以完全开启可倾 / 滑动式天窗。

当天窗完全开启时，根据车速，可倾 / 滑动式天窗可能产生风噪音。

使用车匙开启/关闭可倾/滑动式天窗 开启可倾/滑动式天窗

▷ 按住车匙上用于开启车辆的按钮 ，直到可倾/滑动式天窗达到所需位置。

关闭可倾/滑动式天窗

▷ 按住车匙上用于关闭车辆的按钮 ，直到可倾/滑动式天窗达到所需位置。

使用门把手中的按钮关闭可倾/滑动式天窗（配备 Porsche 免钥匙进入系统的车辆）

在配备保时捷免钥匙进入系统的车辆上，也可以通过按下门把手中的按钮关闭可倾/滑动式天窗。

▷ 按住门把手中用于锁止车辆的按钮，直到可倾/滑动式天窗达到所需位置。

存储可倾/滑动式天窗的极限位置

如果断开/重新连接了车辆蓄电池或车辆蓄电池没电、使用跨接导线起动车辆、更换了可倾/滑动式天窗的电气保险丝或者在紧急操作之后，可倾/滑动式天窗的极限位置丢失。

警告

关闭可倾/滑动式天窗时存在伤害风险。

当存储极限位置时，限力装置不可用，可倾/滑动式天窗将以最大闭合力关闭。

▷ 可倾/滑动式天窗关闭时应确保不会造成人员伤害。

存储可倾/滑动式天窗极限位置时，车辆必须停稳。

1. 开启点火装置

2. 沿关闭方向向前按下按钮  并保持在该位置。

大约 10 秒之后，开始存储极限位置。

按住按钮，直到天窗完全停止移动。

整个过程持续大约 20 秒。

如果在天窗完全停止移动之前松开按钮，再次启动存储过程。

可倾/滑动式天窗的紧急操作

如果可倾/滑动式天窗出现故障，可以使用六角扳手将其关闭或开启。

▷ 请参见第 78 页“可倾/滑动式天窗或全景式天窗的紧急操作”章节。

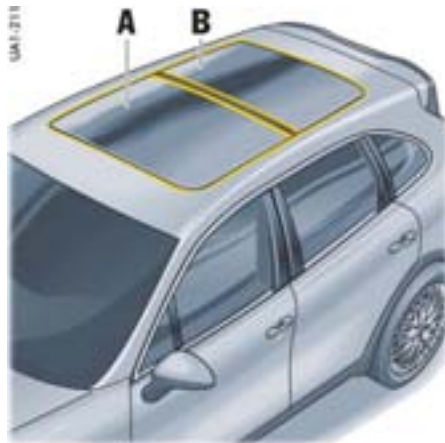

A - 可倾/滑动式天窗单元

B - 固定玻璃单元

全景式天窗

全景式天窗由两个天窗单元组成。

通过操作开关，可沿车辆纵向移动天窗单元 A。该单元也可以升起。这可以进一步增强车内的通风。

天窗单元 B 是一个固定的玻璃单元，与上述可移动单元共同组成全景式天窗系统。

警告

操作或自动关闭全景式天窗时存在伤害风险。

在全景式天窗移动过程中，人和动物位于其移动范围内有受伤的风险。

- ▷ 全景式天窗操作时应确保不会造成人员伤害。
- ▷ 离开车辆时，务必拔出点烟钥匙，对于配备保时捷免钥匙进入系统的车辆，应关闭点火装置。在离开车辆时必须随身携带点烟钥匙。对车辆不熟悉的人员（如儿童）操作全景式天窗系统可能会造成人身伤害。
- ▷ 在出现危险时，如果正在使用舒适功能，立即沿相反方向按动滑动式天窗按钮或拔出车匙。

注意

操作全景式天窗系统时，如果天窗部件未正确安装，则会有损坏的风险。

- ▷ 在起动车辆之前检查并确认天窗部件已安装妥当。
- ▷ 确保全景式天窗系统和已安装的车顶部件之间有充足的间隙。

全景式天窗系统的准备就绪状态

全景式天窗系统处于准备就绪状态

- 点火装置开启时
- 点火装置关闭后最多 10 min 之内，直到首次打开驾驶员侧或乘客侧车门。



操作全景式天窗

使用顶置控制台中的开关  操作全景式天窗。滑动式天窗开关在所有移动方向都具有两级功能。当您操作开关时可以明显感觉到双级的位置。

- 第一级 - 手动操作

如果沿一个方向将开关移动到第一级设置，可沿相关方向手动调节可倾 / 滑动式天窗。当松开按钮时调节停止。

- 第二级 - 单触式操作

如果将开关完全移动到第二级设置，全景式天窗将以自动方式开启或关闭。沿任何方向再次操作开关，全景式天窗都将停止在所需位置。

信息

全景式天窗在车速过高或温度过低时将无法操作。

完全开启全景式天窗

沿开启方向再次操作开关 ，以完全开启全景式天窗。当天窗完全开启时，根据车速，全景式天窗可能产生风噪音。

通过车匙打开 / 关闭全景式天窗系统 开启全景式天窗

▷ 按住车匙上用于开启车辆的按钮 ，直到全景式天窗达到所需位置。

关闭全景式天窗

▷ 按住车匙上用于关闭车辆的按钮 ，直到全景式天窗达到所需位置。

使用门把手中的按钮关闭全景式天窗 (配备 Porsche 免钥匙进入系统的车辆)

在配备保时捷免钥匙进入系统的车辆上，也可以通过按下门把手中的按钮关闭全景式天窗。

- ▷ 按住门把手中用于锁止车辆的按钮，直到全景式天窗达到所需位置。

存储全景式天窗系统的极限位置

如果断开/重新连接了车辆蓄电池或车辆蓄电池没电、使用跨接导线起动车辆、更换了全景式天窗的电气保险丝或者在紧急操作之后，全景式天窗的极限位置丢失。



信息

遮阳卷帘的极限位置可能也需要被存储。

- ▷ 务必依次完成天窗和遮阳卷帘的极限位置的存储。
如果存储极限位置的过程中断，存储其它驱动机构的过程将无法开始。

有关存储遮阳卷帘极限位置的信息：

- ▷ 请参见第 77 页“存储遮阳卷帘的极限位置”章节。



警告

关闭全景式天窗系统时存在伤害风险。

当存储极限位置时，限力装置不可用，全景式天窗将以最大闭合力关闭。

- ▷ 全景式天窗关闭时应确保不会造成人员伤害。

存储全景式天窗极限位置时，车辆必须停稳。

1. 开启点火装置
2. 沿关闭方向向前按下按钮  并保持在该位置。

大约 10 秒之后，开始存储极限位置。

按住按钮，直到天窗完全停止移动。

整个过程持续大约 45 秒。

如果在天窗完全停止移动之前松开按钮，再次启动存储过程。

全景式天窗系统的紧急操作

如果全景式天窗出现故障，可以使用六角扳手将其手动关闭或开启。

- ▷ 请参见第 78 页“可倾/滑动式天窗或全景式天窗的紧急操作”章节。



遮阳卷帘

遮阳卷帘集成在全景式天窗系统中，您可以使用车顶控制台上的跷板开关对其进行调节。

打开/关闭遮阳卷帘

跷板开关具有双级功能：

- 第一级 - 手动操作

如果将跷板开关按到第一级位置，遮阳卷帘在跷板开关按下期间打开或关闭。

- 第二级 - 单触式操作

如果将跷板开关完全按下，遮阳卷帘打开或关闭到极限位置。

打开遮阳卷帘：

- ▷ 向后按翘板开关。

关闭遮阳卷帘：

- ▷ 向前按跷板开关。

关闭时的记忆功能

天窗和遮阳卷帘无法同时关闭。

- 如果在关闭天窗的过程中跷板开关被按至第二级位置（单触式操作），遮阳卷帘将在天窗到达极限位置后也关闭到极限位置。
- 如果在关闭遮阳卷帘的过程中天窗也被关闭（单触式操作），遮阳卷帘的关闭过程将中断。在天窗到达极限位置后，遮阳卷帘也关闭到极限位置。

遮阳卷帘自动打开

如果遮阳卷帘关闭时天窗被打开，遮阳卷帘也会自动打开。

- 当天窗沿车辆纵向打开时，遮阳卷帘也会自动打开。
- 当天窗以倾斜位置打开时，遮阳卷帘会自动打开约 10 cm（通风位置）。



信息

当天窗处于倾斜位置时，遮阳卷帘只能关闭到通风位置。

存储遮阳卷帘的极限位置

如果断开/重新连接了车辆蓄电池或车辆蓄电池没电、使用跨接导线起动车辆、更换了遮阳卷帘的电气保险丝或者在紧急操作之后，遮阳卷帘的极限位置丢失。



信息

全景式天窗的极限位置可能也需要存储。

- ▷ 务必依次完成天窗和遮阳卷帘的极限位置的存储。

如果存储极限位置的过程中断，存储其它驱动机构的过程将无法开始。

有关存储全景式天窗极限位置的信息：

- ▷ 请参见第 76 页“存储全景式天窗系统的极限位置”章节。



警告

关闭遮阳卷帘时存在伤害风险。

当存储极限位置时，限力装置不可用，遮阳卷帘将以最大闭合力关闭。

- ▷ 遮阳卷帘关闭时应确保不会造成人员伤害。

存储遮阳卷帘极限位置时，车辆必须停稳。全景天窗和遮阳卷帘必须关闭。

1. 开启点火装置
2. 沿关闭方向向前按跷板开关并保持在该位置。大约 10 秒之后，开始存储极限位置。按住开关，直到遮阳卷帘完全停止移动。整个过程持续大约 45 秒。如果在遮阳卷帘完全停止移动之前松开开关，再次启动存储过程。

遮阳卷帘清洁功能

启用遮阳卷帘清洁位置时，车辆必须停稳。

1. 开启点火装置
2. 全景式天窗完全打开。
3. 关闭遮阳卷帘至极限位置
4. 向前按住中控台中的跷板开关。3 秒后遮阳卷帘开始关闭。保持按住跷板开关，直到遮阳卷帘完全关闭。
5. 除去异物（例如树叶等）。

退出清洁功能：

- ▷ 起步。遮阳卷帘自动打开。

或者

操作全景式天窗遮阳卷帘自动打开。

或者

用跷板开关打开遮阳卷帘。

可倾 / 滑动式天窗或全景式天窗的紧急操作

警告

关闭可倾 / 滑动式天窗或全景式天窗时存在伤害风险。

在可倾 / 滑动式天窗或全景式天窗移动过程中，人和动物位于其移动范围内有受伤的风险。

▷ 全景式天窗操作时应确保不会造成人员伤害。

在限力装置反复干预后紧急关闭

▷ 除去阻挡物体。

▷ 沿关闭方向反复按动或按住开关 ，直到可倾 / 滑动式天窗或全景式天窗关闭并停止在关闭位置。

天窗驱动装置失效时的紧急操作

如果可倾 / 滑动式天窗或全景式天窗出现故障，可以使用六角扳手将其关闭或开启。

▷ 在使用紧急操作之前，检查并确认保险丝完好。

有关检查电气保险丝的信息：

▷ 请参见第 257 页“更换保险丝”章节。

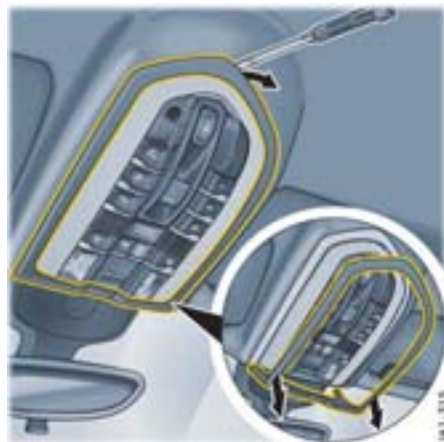

1. 从驾驶员侧仪表板的封闭单元中取出六角扳手 A。

2. 用手指或螺丝刀脱开顶置控制台上的卡入式框架并小心地向下拉。确保不会损坏卡入式框架。
3. 完全拆下卡入式框架。
4. 用手指或螺丝刀向下脱开顶置控制台并小心地向下折。

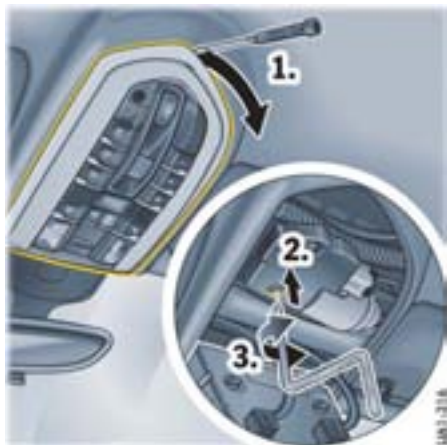

5. 将扳手完全插入马达并向左或向右旋转，这取决于您希望打开还是关闭天窗。在旋转时向上按动扳手，这样扳手不会滑脱或损坏。
6. 取下扳手并放回到存储位置。
7. 卡入顶置控制台和卡入式框架。
 - ▷ 排除故障。 请向合格的专业维修中心咨询。我们建议您让保时捷中心进行这项工作，因为他们拥有经过培训的维修中心专业人员，并且备有必要的零件和工具。

车灯、转向指示灯和挡风玻璃雨刷器

灯光开关	81
自动大灯	81
仪表照明	83
转向指示灯 / 远光灯 / 大灯远近光操纵杆 ...	84
危险警示灯	84
车灯故障或失效	85
车内照明	86
概述 - 挡风玻璃雨刷器	88
挡风玻璃雨刷器 / 清洗器操纵杆	89



灯光开关

车灯关闭

如果在仪表板多功能显示器上启用了日间行车灯，当点火装置开启时，日间行车灯亮起。

有关启用 / 禁用日间行车灯的信息：

- ▷ 请参见第 119 页“启用和停用自动日间行车灯”章节。

AUTO 自动大灯

侧灯

牌照灯、仪表板照明、日间行车灯关闭。

近光灯 / 行车灯

仅在点火装置打开时启用。

扣 雾灯

拉动开关至近光灯或侧灯位置的第一档位。指示灯亮起。

0 哇 后雾灯

拉动开关至近光灯或侧灯位置的第二档位。指示灯亮起。

i 信息

如果按下点火装置并打开了车门，而车灯仍然亮着，会发出一声（铃声）警告，提醒您蓄电池可能会放电。

对于某些国家，可能会因为法律要求而有所不同。

自动大灯

自动大灯是一项舒适性功能。开启该装置之后，您保时捷的行车灯（近光灯）将随着环境亮度的变化而自动开启和关闭。

自动大灯功能也可以控制日间行车灯、自动回家照明和动态弯道灯。

当灯光开关被设置到位置 **AUTO** 时，自动大灯启动。

尽管自动大灯可以提供帮助，驾驶员仍有责任按照所在国家的法规使用常规的灯光开关开启行车灯。

警告

如果您在未开启车灯的情况下驾驶车辆，存在事故风险。

因此，使用自动大灯功能启动大灯并不能免除驾驶员对行车灯进行正确操作的责任。

- ▷ 必须随时注意自动行车灯控制功能的工作状态。



信息

当自动大灯 / 保时捷动态照明系统 (PDLS) 出现故障时, 仪表板中的 PDLS 警示灯闪烁, 并且仪表板多功能显示器中显示一条警告信息。

有关多功能显示器上的警告信息:

▷ 请参见第 126 页 “警告信息综述” 章节。

近光灯 / 行车灯

如果灯光开关被设置到位置  , 在下列情况下近光灯自动开启:

- 傍晚时
- 黑暗中
- 隧道中
- 雨天
- 在高速公路上行驶时 (日间行车灯停用)

当开启近光灯时, 车速表上的绿色指示灯  亮起。



信息

该装置无法识别是否有雾。

▷ 在有雾的情况下, 必须手动开启行车灯。

白天的高速公路功能

在白天以及在日间行车灯禁用的情况下, 行车灯在车速超过约 140 km/h 时自动开启。

如果车速低于约 65 km/h, 且环境亮度达到要求, 行车灯将在延迟约 4 min 后关闭。

雨天功能

行车灯在雨刷器连续工作 5 秒后自动开启。

如果雨刷器有约 4 min 没有使用, 行车灯关闭。

自动大灯水平调节

当点火装置和近光灯开启时, 大灯光束的水平位置根据车辆负荷自动改变。

对于装备氙气大灯的车辆, 大灯光束的水平位置在车辆加速及制动时可以自动保持恒定。





信息

当灯光开关被设置到位置  (近光灯 / 行车灯) 时, 也可以进行自动大灯水平调节。

日间行车灯

如果灯光开关被设置到位置  (照明关闭), 当开启点火装置时, 日间行车灯自动亮起。

如果灯光开关被设置到位置  , 当开启点火装置时, 日间行车灯在明亮条件下自动亮起。

如果灯光开关被设置到位置  (近光灯 / 行车灯), 日间行车灯不开启。

您可在仪表板的多功能显示器上开启和关闭日间行车灯。

开启和关闭日间行车灯的规定根据各个国家的法律要求而有所不同。

有关设置日间行车灯的信息:

▷ 请参见第 119 页 “启用和停用自动日间行车灯” 章节。

自动回家照明灯（回家照明功能 / 上车照明功能）

开启自动回家照明灯

▷ 将灯光开关设置到位置 **AUTO**。

以下车灯具有延时关闭功能，方便您安全上下车，并让您在黑暗中获得更好的视野：

- 日间行车灯，
- 车外后视镜中的门控灯（带有舒适性位置记忆功能的车辆）
- 前、后侧面示廓灯
- 牌照灯

回家照明功能（延迟关闭）

当车辆被锁止时，车灯按照在多功能显示器上预设的关闭延迟时间保持开启。

有关在多功能显示器上调节车外照明关闭延迟时间的信息：

▷ 请参见第 118 页“调节外部车灯”章节。

Porsche 动态照明系统（PDLS）

静态弯道灯

当灯光开关被设置到位置 **AUTO** 或  时，静态弯道灯在黑暗时开启。静态弯道灯在车速低于 130 km/h 的情况下可用，并且在转动方向盘时开启。

当远光灯启用时，静态弯道灯不开启。

动态弯道灯

根据车速和方向盘转动幅度，在车速超过 8 km/h 时，近光灯或远光灯沿弯道方向转动，以更清晰地照亮道路。

当动态弯道灯出现故障时，仪表板中的 PDLS 警示灯开始闪烁，并且仪表板多功能显示器中显示一条警告信息。

有关多功能显示器上的警告信息：

▷ 请参见第 126 页“警告信息综述”章节。

黑暗中的高速公路功能

如果车辆以超过约 130 km/h 的车速在黑暗中行驶，行车灯的分配特性改变。

光束变得更长，视野扩大。

雾灯

在车速低于约 60 km/h 的情况下打开雾灯时，行车灯的分配特性改变。

光束变得更宽，并且眩目情况减弱。



仪表照明

通过光线传感器 **B**，照明被自动调节到适合环境亮度。

此外，当车辆照明开启时，也可以手动调节仪表和开关的照明亮度。

▷ 沿适当方向转动调节按钮 **A** 并保持住，直到获得理想的照明亮度。



警告

驾驶中调节照明存在引发事故的风险。

车辆可能失控。

▷ 驾驶中不要将手臂穿过方向盘轮辐进行设置。

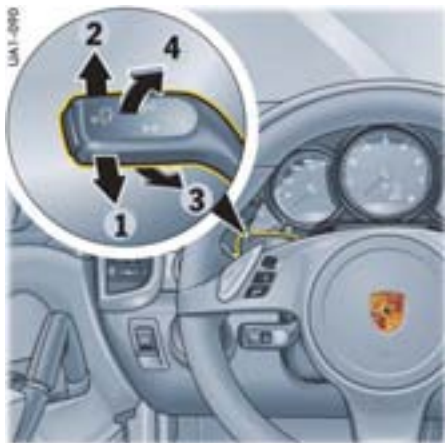

转向指示灯 / 远光灯 / 大灯远近光操纵杆

点火装置打开后，转向指示灯、近光灯和远光灯准备就绪。

- 1 - 转向指示灯，左侧
- 2 - 转向指示灯，右侧

将操纵杆推至上部或下部压力点 - 转向指示灯闪烁 3 次

- 3 - 远光灯
- 4 - 大灯远近光闪光器

操纵杆位于中央位置 - 近光灯

当远光灯开启或大灯远近光闪光器工作时，车速表上的蓝色指示灯  亮起。

停车灯

停车灯只能在点火装置关闭后打开。

▷ 上下移动操纵杆即可打开右侧或左侧停车灯。

如果开启了停车灯，在关闭点火装置之后且车门打开时，仪表盘多功能显示器上将显示信息“停车灯已开启”。

有关多功能显示器上的警告信息：

▷ 请参见第 126 页“警告信息综述”章节。

辅助制动灯

在紧急制动状况下，制动灯将根据车辆减速度闪烁。



危险警示灯

不管点火锁在哪个位置，危险警示灯都可以开启。

▷ 按下中控台上的危险警示灯按钮。

按下该按钮时，所有转向指示灯开启，按钮中的指示灯和转速表上的转向指示灯标灯均闪烁。

如果危险警示灯亮很长时间，每次闪烁时的亮灯时间将缩短，以保护车灯。

危险警示灯在紧急制动过程中自动开启

当车辆以超过 70 km/h 的速度行驶中全力制动直到停止（如突然遭遇前方交通阻塞）时，危险警示灯将自动开启。

- ▷ 按下中控台上的危险警示灯按钮，禁用危险警示灯。

当车辆再次开始移动时，危险警示灯被自动禁用。

危险警示灯在发生事故时自动开启

在出现事故时，危险警示灯自动开启。

- ▷ 要禁用危险警示灯，关闭后重新开启点火装置。

有关点火装置开启和关闭的信息：

- ▷ 请参见第 136 页“点火锁、转向锁”章节。

车灯故障或失效

如果车灯发生故障或失效，仪表盘多功能显示器上将显示一条信息。

有关多功能显示器上的警告信息：

- ▷ 请参见第 126 页“警告信息综述”章节。

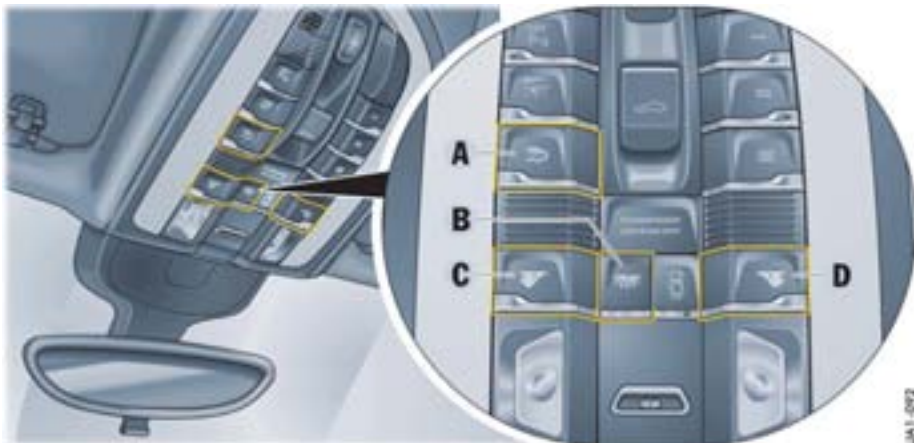

- A - 后部车内照明灯按钮
- B - 前部车内照明灯按钮
- C, D - 前排阅读灯按钮

车内照明

车内灯

开启和关闭前部车内灯

- ▷ 按下按钮 **B**。

开启和关闭后部车内灯

- ▷ 按下前部顶置控制台中的按钮 **A** 或相关车门上方的按钮 **E**。

调光 (亮度调节)

- ▷ 按下用于前部车内灯的按钮 **B** 或用于相关后部车内灯的按钮 **E** 并保持至少 1 秒，直到达到所需的亮度水平。

阅读灯

开启和关闭前排阅读灯

- ▷ 按下按钮 **C** 或 **D**。

开启和关闭后排阅读灯

- ▷ 按下相关车门上方的按钮 **E**。



- E - 用于后排阅读灯和车内照明灯的按钮

调光 (亮度调节)

- ▷ 按下用于前排阅读灯的按钮 **C** 或 **D** 或用于相关后排阅读灯的按钮 **E** 并保持至少 1 秒，直到达到所需的亮度水平。



开启和关闭自动车内照明灯

- ▷ 按下按钮 F。

当关闭自动车内照明灯时，按钮上的指示灯亮起。如果开启了自动车内照明灯，当光线变暗时，车内照明灯

- **开启：**解锁或开启车门或尾门时，从点火锁中拔出点火车匙时，或者当在配备保时捷免钥匙进入系统的车辆上锁止方向盘时，车内照明灯开启。
- **关闭：**关闭车门后，车内照明灯在延迟约 120 秒之后关闭。在多功能显示器上可以预设关闭延迟时间。

点火装置开启或车辆被锁止后，车内照明灯立即熄灭。

有关设置车内照明灯关闭延迟时间的信息：

- ▷ 请参见第 120 页“设置车内照明灯关闭延迟时间”章节。

定位灯

前部控制台、车内门把手、杂物盒和尾灯单元中的照明灯能够在黑暗中帮助车辆乘员找到车辆中的重要控制按钮并确保更好的整体定位。这些照明灯在车辆解锁时亮起，在车辆锁止时再次熄灭。

调光（亮度调节）

在多功能显示器上调节定位灯的亮度。

有关调节定位灯亮度的信息：

- ▷ 请参见第 119 页“调节定位灯的亮度”章节。

环境照明

环境照明用于在夜间驾驶车辆时为乘客舱提供微弱的照明。当车辆锁止时，环境照明被自动关闭。



打开和关闭环境照明

- ▷ 按下按钮 G。

调光（亮度调节）

- ▷ 按下按钮 G 并保持至少 1 秒为环境照明调光，直到达到所需的亮度水平。

自动车内照明灯关闭功能

在黑暗中，车内照明灯将在发动机停止运转 16 min 后关闭，以节省车辆蓄电池电量。

- ▷ 在白天，手动开启的车内照明灯在 1 min 之后自动关闭。

概述 - 挡风玻璃雨刷器

本概述不能替代“挡风玻璃雨刷器 / 清洗器操纵杆”章节中提供的信息，尤其是不能用其代替警告信息。



挡风玻璃雨刷器操纵杆



雨量传感器开关

我想要做什么？

前挡风玻璃雨刷器自动刮扫 (雨量传感器)

我必须做什么？

将操纵杆按到档位 **1**。

调节雨量传感器

向上 (刮扫频率加大) 或向下 (刮扫频率减小) 调节操纵杆上的开关 **A**。

前挡风玻璃雨刷器刮扫

低速: 将操纵杆按到档位 **2**。

快速: 将操纵杆按到档位 **3**。

刮扫一次: 将操纵杆短暂移动到位置 **4** (将操纵杆保持在位置 **4** 会加快刮扫)。

前挡风玻璃喷水 and 刮扫

将操纵杆拉到位置 **5** 并保持住。

后窗雨刷器 (间歇刮水)

将开关 **B** 向上推到档位 **INT**。

后挡风玻璃喷水 and 刮扫

将开关 **B** 由档位 **INT** 向下或向上推到底。

挡风玻璃雨刷器 / 清洗器操纵杆

小心

存在伤害风险。

挡风玻璃雨刷器开启时可能会意外执行刮水操作。

- ▷ 在清洗挡风玻璃之前一定要关闭挡风玻璃雨刷器，以防雨刷器发生意外操作（雨量传感器操作）。

注意

存在发动机舱盖、挡风玻璃、雨刷器系统损坏的风险。

- ▷ 只有在足够湿润时，雨刷器才能刮扫挡风玻璃，否则挡风玻璃上可能会留下刮痕。
- ▷ 如果雨刷器刮片冻结，应在驾车前先将刮片解冻。
- ▷ 在大灯清洗器冻结时不要进行操作。
- ▷ 洗车时一定要关闭挡风玻璃雨刷器，以防它们意外刮水（雨量传感器操作）。
- ▷ 在洗车装置内清洗车辆时不要操作大灯清洗系统。

- ▷ 在清洗挡风玻璃之前一定要关闭挡风玻璃雨刷器，以防雨刷器发生意外操作（雨量传感器操作）。
- ▷ 更换雨刷器刮片时务必将雨刷器臂可靠固定。
- ▷ 在开启发动机舱盖之前务必将挡风玻璃雨刷器关闭（雨刷器开关处于位置 0）。如果雨刷器臂不在其极限位置，当打开发动机舱盖时，无论点火装置是否开启，雨刷器臂将自动移动到极限位置。此后雨刷器臂一直停留在该位置，直到发动机舱盖关闭，并将雨刷器系统关闭后再次开启。

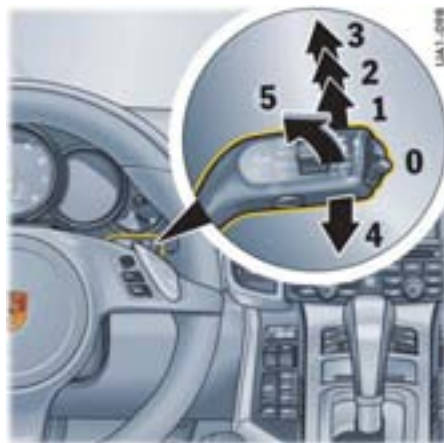

前雨刷器和大灯清洗系统

0 - OFF 挡风玻璃雨刷器关闭

关闭挡风玻璃雨刷器时，或关闭点火装置后，雨刷器会从其停止位置稍微向上移动，使刮水边缘正确对齐。

1 - INT 雨量传感器操作

前挡风玻璃雨刷器

将雨刷器操纵杆向上移动至第一个档位。

2 - L 前挡风玻璃雨刷器 - 低速刮扫

将雨刷器操纵杆向上移动至第二个档位。

3 - HI 前挡风玻璃雨刷器 - 快速刮扫

将雨刷器操纵杆向上移动至第三个档位。

4 - 单触式操作

前挡风玻璃雨刷器

将雨刷器操纵杆向下移动

前挡风玻璃雨刷器执行一个刮水循环。

长时间按住雨刷器操纵杆会加快刮扫速度。

5 - 前挡风玻璃雨刷器和清洗系统

将雨刷器操纵杆朝方向盘拉动。

将操纵杆朝方向盘拉动时，清洗系统进行喷水 and 刮扫操作。

松开雨刷器操纵杆后，雨刷器将进行数次无水刮扫操作。

在挡风玻璃上每刮扫 10 次之后，将自动清洁一次大灯。

信息

▷ 如果严重脏污，可反复清洗。

▷ 应定期清除顽固污垢（例如昆虫残渍）。

有关车辆养护的信息：

▷ 请参见第 234 页“车辆养护说明”章节。

点火装置开启时，前挡风玻璃清洗器喷嘴被加热，以防止冻结。然而，这并不能替代防冻剂的使用。



前挡风玻璃雨刷器的雨量传感器操作

在雨量传感器模式中，可以对挡风玻璃上的雨量进行测量。刮水速度也相应地自动进行调整。

在车速低于约 4 km/h 的情况下，如果开启了挡风玻璃雨刷器，则雨量传感器操作自动启动。如果车速超过约 8 km/h，系统切换到预先选择的刮水设置。

如果开启点火装置时，雨刷器操纵杆已经处于位置 1，则雨量传感器保持关闭状态。

再次开启雨量传感器的步骤：

▷ 将雨刷器操纵杆移至位置 0，然后再移至位置 1。

通过挡风玻璃雨刷器刮水一次对打开加以确认。

或者

操作挡风玻璃清洗系统 5。

通过挡风玻璃雨刷器刮水三次对打开加以确认。

或者

使用开关 A 改变雨量传感器的灵敏度。

信息

您可以在仪表板上的多功能显示器中配置雨量传感器，使其在开启点火装置和将雨刷器操纵杆设置到位置 1 时自动启动。

有关在开启点火装置时调节雨量传感器激活的信息：

▷ 请参见第 120 页“设置雨量传感器激活”章节。

调节雨量传感器灵敏度

▷ 向上移动开关 A - 高灵敏度

通过挡风玻璃雨刷器刮水一次对设置加以确认。

▷ 向下移动开关 A - 低灵敏度



大灯清洗系统：

清洗器仅在近光灯或远光灯打开时喷水。

- ▷ 按下雨刷器操纵杆下方的按钮 **C**。
- ▷ 在挡风玻璃上每刮扫 10 次之后，将自动清洁一次大灯。当关闭近光灯时，刮扫计数重新从零开始。



后窗雨刷器

开启后窗雨刷器间歇操作

- ▷ 将开关 **B** 向上推到档位 **INT**。

关闭后窗雨刷器间歇操作

- ▷ 将开关 **B** 向下推到档位 **OFF**。

手动刮扫 / 清洗

- ▷ 将雨刷器操纵杆上的开关 **B** 自档位 **OFF** 向下推或自档位 **INT** 向上推。
按下开关，清洗系统便会开始刮水。
松开雨刷器操纵杆后，雨刷器将进行数次无水刮扫操作。

挂倒档时开启后窗雨刷器

在多功能显示器中，您可以将后雨刷器设置为在下雨时或使用挡风玻璃雨刷器时，在挂倒档的情况下自动执行一系列刮扫操作。

有关调节自动后雨刷器功能的信息：

- ▷ 请参见第 120 页“设置挂倒档时后雨刷器的激活”章节。



信息

- ▷ 定期用车窗清洁剂清洗雨刷器刮片，特别是在洗车场洗完车辆以后。
我们建议您使用保时捷车窗清洁剂。如果雨刷器刮片严重脏污（例如粘有昆虫残渣），可以用海绵或布清洁。

如果雨刷器刮片发生摩擦或发出尖锐噪声，可能是由以下情况导致的：

- 在自动洗车装置内清洗车辆后，可能会有蜡质残留物粘附在挡风玻璃上。这些蜡质残留物可以使用车窗清洁剂浓缩液去除。
 - ▷ 请参见第 229 页“洗涤液的添加”章节。
- 请与您的保时捷中心联系获取详细信息。
- 雨刷器刮片可能损坏或磨损。
 - ▷ 立即更换损坏的雨刷器刮片。

仪表板和多功能显示器

仪表板	93
仪表板上的罗盘	97
操作仪表板上的多功能显示器	97
车辆菜单	101
音频菜单	105
调出导航信息	105
电话菜单	105
行程菜单	106
轮胎气压监控系统 (TPM)	107
多功能显示器上的车辆设置	112
警告信息综述	126



仪表板

- A 机油温度表
- B 车速表
- C 车速表 (Cayenne Turbo)
- D 柴油机预热指示灯 (Cayenne Diesel)
- E 转速表
- F 多功能显示器
- G 冷却液温度表: 冷却液温度警示灯
- H 机油压力表
- I 里程计数显示复位按钮 / 仪表板亮度设置
- J 里程表计数显示
- K “SPORT” (运动) 指示灯
- L Tiptronic 选档杆位置 / 所挂档位

- M 数字式车速表
- N 升档指示灯 (配备手动变速箱的 Cayenne)
- O 转速表 (Cayenne Diesel)
- P 转速表 (Cayenne Turbo)
- Q 燃油表: 燃油箱储备量警示灯

警示灯和指示灯

-  防滑溜功能指示灯
-  轮胎气压警示灯
-  PDLS 警示灯
-  柴油机预热指示灯
-  近光灯指示灯
-  挂车转向指示灯
-  后雾灯指示灯
-  电动驻车制动器 (EPB) 警示灯
-  排放控制警示灯 (检查发动机)
-  安全气囊警示灯
-  安全带警示灯
-  制动警示灯
-  转向指示灯, 左侧
-  远光灯指示灯
-  转向指示灯, 右侧
-  ABS 警示灯
-  PSM 警示灯
-  “PSM OFF” (PSM 关闭) 警示灯

机油温度表

如果机油温度过高，仪表板多功能显示器上将显示警告信息。

- ▷ 立即降低发动机转速和负荷。
- ▷ 有关多功能显示器上的警告信息：请参见第 126 页“警告信息综述”章节。

车速表

仪表板转速表左侧还有一个模拟显示器。

转速表

转速表刻度上红色区域的开始处为允许发动机最大转速的视觉警告。

如果在加速时达到了红色区域，为了保护发动机，燃油供给将会中断。

多功能显示器

有关多功能显示器的信息：

- ▷ 请参见第 97 页“操作仪表板上的多功能显示器”章节。

冷却液温度表

- ▷ 如果冷却系统出现任何故障，请咨询合格的专业维修中心。我们建议您让保时捷中心进行这项工作，因为他们拥有经过培训的维修中心专业人员，并且备有必要的零件和工具。

指针在下部区域 – 发动机冷机

- ▷ 避免发动机转速过高及负荷过大。

指针指向中间 – 正常工作温度

当发动机负荷较大及车外温度过高时，指针可能会移至红色区域。

冷却液温度警告

如果冷却液温度过高，温度表警示灯亮起。在仪表板多功能显示器上还会出现警告信息“发动机温度太高”。

- ▷ 关闭发动机，让其冷却。
- ▷ 检查散热器及车辆前部的进气道是否被阻塞。
- ▷ 检查冷却液液位。如有必要，添加冷却液。
- ▷ 排除故障
- ▷ 有关冷却液、检查冷却液液位及添加冷却液的详细信息：请参见第 227 页“检查冷却液液位及添加冷却液”章节。



信息

为防止温度过高，冷却空气管道绝对不得被覆盖物堵塞（例如，薄膜、“防石击护板”等）。

冷却液液位警告

如果冷却液液位过低，温度表警示灯闪烁。在仪表板的多功能显示器上还会出现警告信息“检查冷却液液位”。

- ▷ 关闭发动机，让其冷却。
- ▷ 添加冷却液
排除故障原因。请向合格的专业维修中心咨询。我们建议您让保时捷中心进行这项工作，因为他们拥有经过培训的维修中心专业人员，并且备有必要的零件和工具。
- ▷ 有关冷却液、检查冷却液液位及添加冷却液的详细信息：请参见第 227 页“检查冷却液液位及添加冷却液”章节。
- ▷ 有关多功能显示器上的警告信息：请参见第 126 页“警告信息综述”章节。

注意

存在发动机损坏风险。

- ▷ 如果警告信息持续显示，即使发动机冷却液液位正确，也不要继续驾驶。
- ▷ 排除故障

机油压力表

根据^{需要}控制机油压力，在发动机转速为 3,000 rpm 时，压力至少为 2.0 bar；在发动机转速为 5,000 rpm 时，压力至少为 3.0 bar。发动机机油压力随着发动机转速、机油温度和发动机载荷而变化。

在发动机运行时或车辆行驶时，如果机油压力突然降低，并且在多功能显示器上出现信息：

- ▷ 立即将车辆停在一个合适的位置。
- ▷ 关闭发动机
- ▷ 检查车上或车下是否有明显的机油泄漏。
- ▷ 在多功能显示器上选择“**机油油位**”。请参见第 102 页“机油油位的显示和测量”章节。
- ▷ 如有必要，添加机油。

注意

存在发动机损坏风险。

- ▷ 如果有明显的机油泄漏，请勿继续驾驶车辆。
- ▷ 如果显示警告信息，即使机油油位正确，也不要继续驾驶。
- ▷ 排除故障
请向合格的专业维修中心咨询。我们建议您让保时捷中心进行这项工作，因为他们拥有经过培训的维修中心专业人员，并且备有必要的零件和工具。

里程计数显示复位按钮/仪表照明亮度设置

复位里程计数显示

- ▷ 按下旋钮开关约 1 秒。
里程计数显示复位到“0”。

调节仪表照明的亮度

- 有关调节仪表照明亮度的信息：
▷ 请参见第 83 页“仪表照明”章节。

里程表

总里程和单次行程显示集成在仪表板的车速表中。上部显示车辆累计行驶的总里程，下部显示单次行程。
在超过 9,999 km 后，里程计数器自动回零。

数字式车速表

数字式车速表集成在仪表板的转速表内。

增压压力表 (Cayenne Turbo)

- 在多功能显示器上可以显示增压压力。
▷ 请参见第 113 页“调整多功能显示器外观”章节。

由于发动机具有增压压力控制特性，所以增压压力是可变的。增压压力取决于车速、外界气压和所用燃油的辛烷值。

升档指示灯 (仅限配备手动变速箱的 Cayenne)

转速表上数字式车速显示器右侧的省油升档指示灯有助于驾驶员采用省油的驾驶方式。根据所选的档位、发动机转速和油门踏板位置，升档指示灯亮起 - 提示驾驶员换到下一个较高档位。

只有在“Sport”（运动）模式关闭时升档指示灯才会启动。

- ▷ 当升档指示器亮起时，换到下一个较高档位。

选档杆位置 / 所挂档位显示

点火装置开启时显示选档杆位置 (P、R、N 或 D)。发动机运行时，选档杆位置和所挂前进档在换挡槽 D 或 M 中指示。
有关 Tiptronic S 的信息：
▷ 请参见第 162 页“TIPTRONIC S”章节。

燃油表

燃油表显示点火装置开启时油箱中的油量。有关燃油品质和加注容量的信息：
▷ 请参见第 232 页“加注燃油”章节。
有关加油的信息：
▷ 请参见第 233 页“加油”章节。
如果车辆倾角改变（如上下坡时），燃油表会出现小幅波动。

燃油储备量警告

如果油箱中的燃油少于约 15 升或者剩余燃油可达里程已降至约 50 km 以下，仪表板多功能显示器上出现一条警告信息，同时燃油表中的警示灯随之亮起。
▷ 去加油站加油

注意

燃油不足可能会损坏排放控制系统。

- ▷ 切勿将燃油用尽
- ▷ 有关排放控制系统的详细信息：
请参见第 231 页“排放控制系统”章节。

蓄电池 / 发电机



警告信息

如果车辆电气系统电压显著下降或发电机发生故障，仪表板多功能显示器上将显示警告信息“发电机故障”。

- ▷ 将车辆停在一个安全的地方，关闭发动机。

有关多功能显示器上的警告信息：

- ▷ 请参见第 126 页“警告信息综述”章节。

可能的原因

- 蓄电池充电系统内有故障
- 传动皮带损坏



警告

存在事故风险及发动机损坏风险。

传动皮带损坏意味着将失去助力转向（转向操作更费力）以及发动机冷却功能失效。

- ▷ 请勿继续行驶。
- ▷ 排除故障
- ▷ 请向合格的专业维修中心咨询。我们建议您让保时捷中心进行这项工作，因为他们拥有经过培训的维修中心专业人员，并且备有必要的零件和工具。

如果传动皮带打滑，在长距离涉水行驶过程中转向助力有失效的危险。

- ▷ 如果转向助力失效，进行转向操作时需要更大的力。

适用于 Cayenne (V6) 的保养电脑

根据行驶里程和自上次保养后的时间，多功能显示器上会显示保养周期（保养指示器）

排放控制



警示灯

排放控制系统能够在早期探测到可能导致排放污染加剧或造成相应损坏的故障。

如果仪表板上的警示灯持续亮起，则说明有故障。故障会被自动记录在控制单元的故障存储器中。当点火装置开启时，仪表板上的警示灯亮起，进行灯泡检查。

仪表板上的警示灯持续亮说明出现了可能导致某些排放控制系统部件损坏的工作状态（如发动机缺火）。

- ▷ 此时，请立即放松油门踏板，以减小发动机负荷。

为了避免因此损坏发动机或排气净化系统（如三元催化器）：

- ▷ 请向合格的专业维修中心咨询。我们建议您让保时捷中心进行这项工作，因为他们拥有经过培训的维修中心专业人员，并且备有必要的零件和工具。

注意

存在排放控制系统损坏风险。

如果松开油门踏板之后，仪表板上的警示灯仍然持续闪烁，说明排放控制系统可能过热。

- ▷ 尽快将车停在安全的地点。
确保灼热的排气系统不要接触干草或树叶等易燃材料。
- ▷ 关闭发动机
- ▷ 排除故障



警告

存在事故风险及发动机损坏风险。

- ▷ 立即排除故障

声音信号

仪表板上的音箱发出声音信号。

如果音箱有故障，在仪表板的多功能显示器上将出现警告信息“组合仪表 / 停车辅助系统声音信号故障”。

音箱不能发出声音信号。

- ▷ 请参见第 126 页“警告信息综述”章节。



仪表板上的罗盘

车辆行驶时，罗盘外圈转动，指示四个基本方向和中间方向。

- ▷ 中间显示屏显示车外温度 (A) 和以度数表示的车辆基本方向 (B)。

在多功能显示器上可以设置罗盘的单位。

- ▷ 请参见第 124 页“设置单位”章节。

也可以关闭罗盘显示。

- ▷ 请参见第 123 页“关闭仪表板上的罗盘显示”章节。

操作仪表板上的多功能显示器

在多功能显示器上，您可以查看车辆装备的相关信息、操作音频源（收音机、CD、iPod 等）、检查机油油位、检查轮胎气压或显示导航系统的信息。

您也可以在“车辆”菜单中修改不同的车辆设置。在这本驾驶手册中无法详尽地描述所有功能。本章示例明确展示了功能原理，并阐明了菜单的结构。

警告

在驾驶过程中设置或操纵多功能显示器、收音机、导航系统、电话或其他设备，有导致事故的风险。

因为，驾驶时操作这些设备可能会分散您的精力，从而导致您失去对车辆的控制。

- ▷ 仅在交通状况允许及确保安全的情况下，才可以在驾驶中操纵这些装置。
- ▷ 对于复杂的操作或设置步骤，只能在车辆停止时进行。



多功能显示器

信息

只有在点火装置开启时，多功能显示器才可启用。某些菜单只能在车辆停止时使用，例如用于轮胎气压监控系统的调节菜单。



◆ MFS 按钮的个性化分配

可以将保时捷通讯管理系统 (PCM) 功能或多功能显示器功能分配给仪表盘上多功能显示器中的 MFS 按钮。音频源选择通过默认值进行预先设置。

有关 MFS 按钮个性化分配的信息：

▷ 请参见第 126 页“警告信息综述”章节。

有关保时捷通讯管理系统的信息：

▷ 请参见单独成册的 PCM 操作说明。

工作原理 (配备多功能方向盘的车辆)

多功能显示器使用指轮 A、后退按钮 B 和 MFS 按钮 C 操作，可以根据需要对它们进行分配。

选择菜单、功能、设置选项

▷ 向上或向下旋转指轮 A

确认选择 (Enter)

▷ 按压指轮 A。

后退一个或多个选择层级

▷ 按下按钮 B (后退按钮)。



工作原理 (未配备多功能方向盘的车辆)

使用转向柱右侧的下部操纵杆操作多功能显示器。

选择菜单、功能、设置选项

▷ 向下推操纵杆 (位置 3) 或向上推操纵杆 (位置 4)。

确认选择 (Enter)

▷ 向前推操纵杆 (位置 1)。

后退一个或多个选择层级

▷ 朝方向盘拉动操纵杆 (位置 2) 一次或几次。

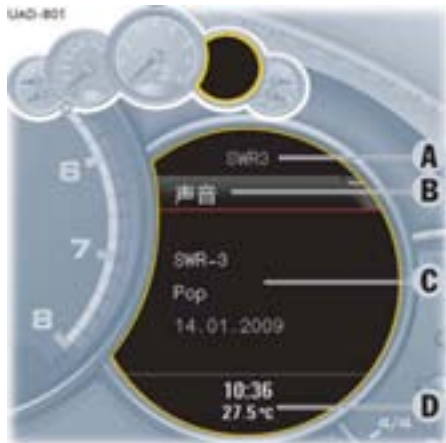

- A - 上部状态区域
- B - 带有菜单指示器的标题区域
- C - 信息区域
- D - 下部状态区域

多功能显示器上的区域

上部状态区域 / 下部状态区域

上部状态区域 **A** 和下部状态区域 **D** 全时显示基本信息，例如当前无线电台、时间、温度或剩余燃油可达里程。

- ▷ 可以单独匹配上部 and 下部状态区域的显示内容。

有关匹配多功能显示器的信息：

- ▷ 请参见第 113 页“调整多功能显示器外观”章节。

带有菜单指示器的标题区域

当前选择的菜单项目显示在标题区域。

右侧菜单指示器显示当前菜单项目在整个菜单中的位置以及该菜单级上其它菜单项目的数量。菜单指示器越宽，当前菜单包含的菜单项目越少。

信息区域

信息区域 **C** 显示当前可选的菜单项目，或在选择菜单项目后与该菜单项目有关的信息或其它选项。

从主菜单区域启动功能、打开子菜单和访问设置选项

无论在哪个主菜单区域，按下指轮 **A** 或向前推方向盘右下方的操纵杆（位置 **1**），均可访问菜单、其它功能和设置选项。

1. 选择主菜单并确认。
2. 选择功能、子菜单或设置选项并确认。

浏览长列表

在配备保时捷通讯管理系统（PCM）的车辆上，当在电话和音频长列表中搜索条目时，您可以直接跳到首字母相同的其它条目。

- ▷ 点按指轮 **A** 或将操纵杆保持在位置 **3** 或 **4**。字母选择屏幕出现。
- ▷ 选择所需的首字母并确认。标记跳到以所选字母开头的第一个列表条目。

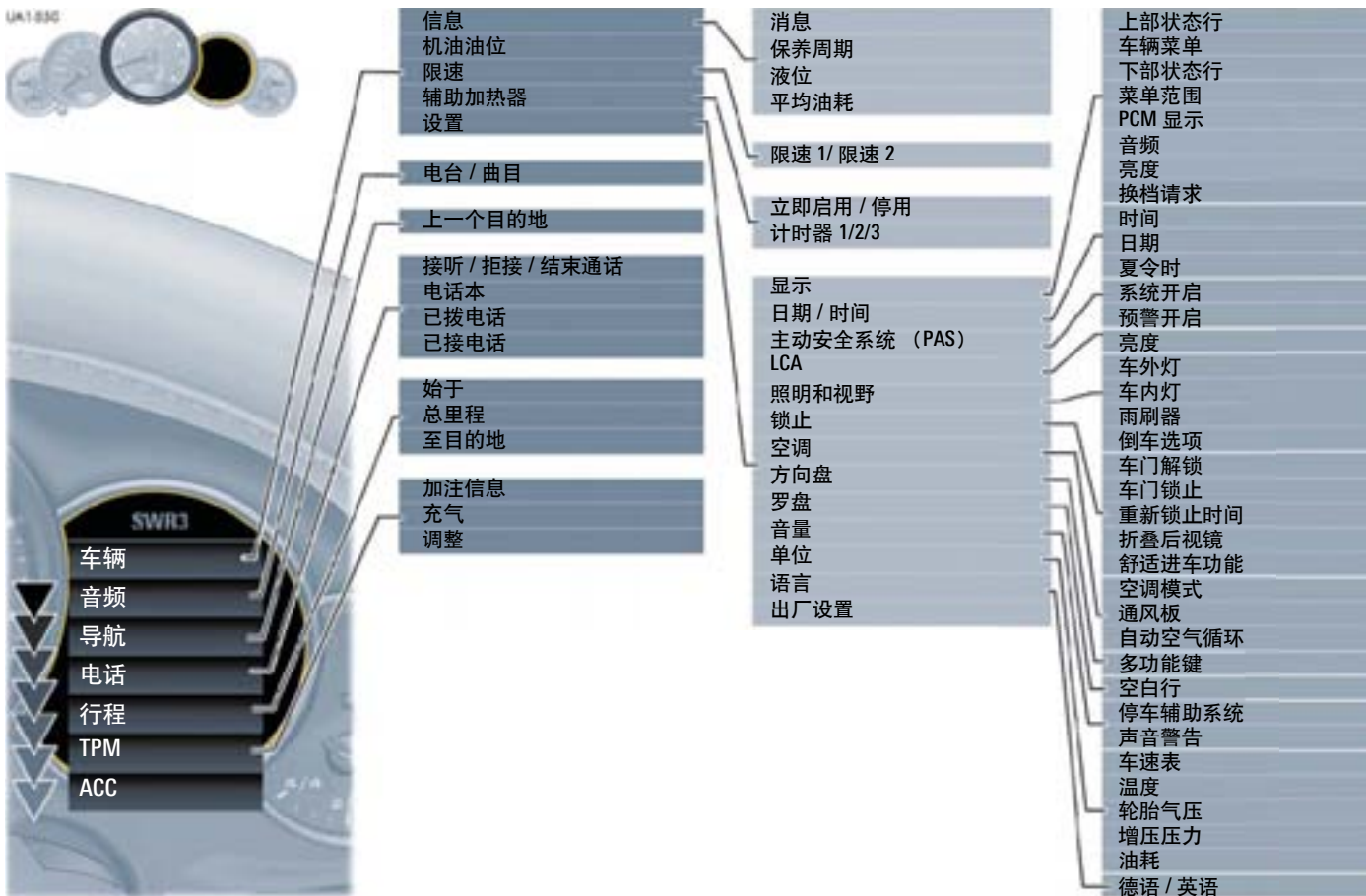



显示车辆信息

待处理的警告信息、即将到期的技术保养周期信息、当前底盘设置和平均油耗可以在“车辆”主菜单区域的“信息”子菜单中查看。

1. 主菜单：选择“车辆”
> “信息”
并确认。

车辆菜单

可以在多功能显示器上显示各种不同的车辆信息项目。

1. 在主菜单中，选择“车辆”。

可以单独调整车辆信息显示。

有关调整车辆菜单的信息：

- ▷ 请参见第 114 页“多功能显示器配置示例”章节。



显示信息

所有当前警告信息和车辆信息都可以在多功能显示器上查看。

下部状态区域的警告符号指示待处理警告信息的数量。

如果有几条警告信息等待处理，可以通过信息列表浏览。

1. 主菜单：选择“车辆”
> “信息”
2. “信息”
并确认。

显示技术保养周期

内部里程计数器指示下次车辆保养到期时间。根据发动机不同，可以安排固定或动态周期的机油保养。

1. 主菜单：选择“车辆”
> “信息”

2. “保养周期”
并确认。

3. 选择所需的技术保养周期
并确认。

可能出现的技术保养周期显示：

- “保养”
- “中间保养”
- “机油更换”

显示选定的底盘设置

您可以查看有关当前底盘设置的信息。

1. 主菜单：选择“车辆”
> “信息”

2. “液位”
并确认。

显示平均油耗

您可以在需要时显示和复位平均油耗。

1. 主菜单：选择“车辆”
> “信息”
> “平均油耗”
并确认。

复位平均油耗

1. 主菜单：选择“车辆”
> “信息”
> “平均油耗”

2. “复位”
并确认。



信息

复位平均油耗也会复位“行程”菜单中的“总里程”车辆数据显示。

有关行驶数据显示的信息：

▷ 请参见第 106 页“行程菜单”章节。

机油油位的显示和测量

注意

存在发动机损坏风险。

- ▷ 每次加油前定期检查机油油位。
- ▷ 切勿让机油油位下降到最低标记以下。

机油油位测量的前提条件

1. 将车辆停在水平地面上。
2. 关闭当前处于工作温度的发动机。
3. 等待约 2 min。
4. 选择多功能显示器上的“机油油位”功能。

启用多功能显示器上的“机油油位”功能

1. 主菜单：选择“车辆”
> “机油油位”
并确认。

▷ 请参见第 126 页“警告信息综述”章节。

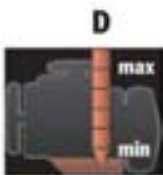
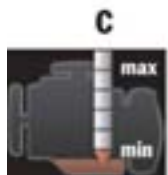
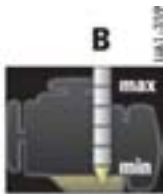
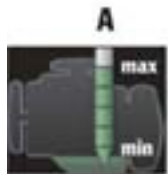

机油油位读数

机油油位读数通过机油油位菜单中的数据段显示指示。

如果数据段充满到顶部端线（图示 A），则机油油位已到达最高标记。

▷ 任何情况下都不得添加机油。

如果底部数据段充满（图示 B），则机油油位已经到达最低标记。

多功能显示器上显示信息“已达到检查下限”。

▷ 立即添加机油

如果底部数据段为红色（图示 C），则机油油位已经低于最低标记。

多功能显示器上显示信息“机油油位低于下限”。

▷ 立即添加机油

加油量

数据段显示区的最低和最高标记之差大约为 1 升。显示区的一个数据段相当于大约 0.25 升的添加量。

▷ 切勿添加过多机油，超过最高标记。

已经超过允许的最大机油加注量（图示 D）。根据多加注的油量和各种外界影响，超过最大加注量可能导致蓝烟以及对三元催化器造成长期损坏。

如果添加了过多的机油，多功能显示器上显示信息“机油油位已达到上限”。

▷ 请到最近的维修站校正机油量。

请向合格的专业维修中心咨询。我们建议您让保时捷中心进行这项工作，因为他们拥有经过培训的维修中心专业人员，并且备有必要的零件和工具。

在添加机油或打开发动机舱盖后测量机油油位
车辆在水平面上停止且发动机处于工作温度时，等待大约 2 分钟后可以检查机油油位。

失效

如果机油油位仪表失效，多功能显示器上显示信息“机油油位测量失效”。

设置速度限制

如果预先设置了速度限制并已在多功能显示器上启用，则超过速度限制时会出现警告信息。速度限制可以用来提醒驾驶员保持车辆所装轮胎的最大允许车速。

1. 主菜单：选择“车辆”
 - > “限速”并确认。

设置限速

1. 主菜单：选择“车辆”
> “限速”
2. “限速 1：---”或者
“限速 2：---”
并确认。
3. 选择“当前车速”或
“---”
并确认。

您可以采纳当前的车速或规定您自己的速度限制。

启用和禁用速度限制

1. 主菜单：选择“车辆”
> “限速”
2. “限速 1：---”或者
“限速 2：---”
并确认。
3. 选择“启用”
4. 确认选择。
 限速被启用。
 限速未启用。

在多功能显示器上操作辅助加热器

开启 / 关闭辅助加热器

当点火开关开启时，辅助加热器可以在多功能显示器上开启和关闭。

1. 主菜单：选择“车辆”
> “辅助加热器”
2. 选择“立即启用”或
“立即停用”
并确认。

当辅助加热器开启时，中控台上的辅助加热器按钮上的指示灯亮起。

对辅助加热器 / 计时器编程

当点火装置开启时，可以为辅助加热器编设三个不同的开启时间。

设置计时器

1. 主菜单：选择“车辆”
> “辅助加热器”
2. 选择“计时器 1”或
“计时器 2”或
“计时器 3”
并确认。
3. 选择“设置”
并确认。
4. 设置日期和时间
并确认设置。



信息

当您首次启动编程时，系统中没有已存储的日期或时间。第一个数字键区用于输入时间，第二个数字键区用于输入日期。设定的开启时间必须为将来的某个时间。

启用计时器

1. 主菜单：选择“车辆”
> “辅助加热器”
2. 选择“计时器 1”或
“计时器 2”或
“计时器 3”
3. 选择“启用”
并确认。

如果启用了某个计时器，当点火开关关闭时，中控台上辅助加热器按钮上的指示灯将持续闪烁 30 秒，直到车辆被锁止。



信息

每次只能启用一个计时器。

清除计时器

1. 主菜单：选择“**车辆**”
> “**辅助加热器**”
2. 选择“**计时器 1**”或
“**计时器 2**”或
“**计时器 3**”
3. 选择“**清除**”
并确认。

调节车辆设置

在“**车辆**”子菜单中可以更改各种设置。

有关更改车辆设置的信息：

- ▷ 请参见第 112 页“多功能显示器上的车辆设置”章节。

1. 主菜单：选择“**车辆**”
> “**设置**”
并确认。

音频菜单

在“**音频**”主菜单中，根据设置，您可以从电台列表或存储的电台中选择一个无线电台，或者从当前音频源（例如光盘）中选择一个曲目。

1. 在主菜单中，选择“**音频**”
并确认。
2. 选择所需的无线电台或曲目
并确认。

有关调节音频菜单设置的信息：

- ▷ 请参见第 113 页“调整音频主菜单的显示内容”章节。

调出导航信息

在“**导航**”菜单中，显示最近输入的目的地。

电话菜单

在“**电话**”主菜单中，您可以调出存储在电话本中的电话号码或从最近已拨或已接电话的列表中调出电话号码。

1. 在主菜单中，选择“**电话**”
并确认。

拨打电话

1. 主菜单：选择“**电话**”。
2. “**电话本**”或
“**已拨电话**”或
“**已接电话**”
并确认。
3. 选择所需的电话号码
并确认。

接听电话

1. 主菜单：选择“**电话**”。
2. 选择“**接听**”
并确认。

拒接电话

1. 主菜单：选择“**电话**”。
2. “**拒接**”
并确认。

结束通话

1. 主菜单：选择“**电话**”。
2. “**结束通话**”
并确认。

同时进行多个通话

在主叫通话过程中，您可以开始另一个通话。您可以与您呼叫的人单独通话，或者与其他主叫者一起开始电话会议。

进行附加通话

在通话期间：

1. 在主菜单中，选择“电话”
2. 选择“新建呼叫”并确认。

在主叫者之间切换

1. 主菜单：选择“电话”。
2. “切换”并确认。

将通话者加入电话会议

1. 在主菜单中，选择“电话”
2. “会议”并确认。

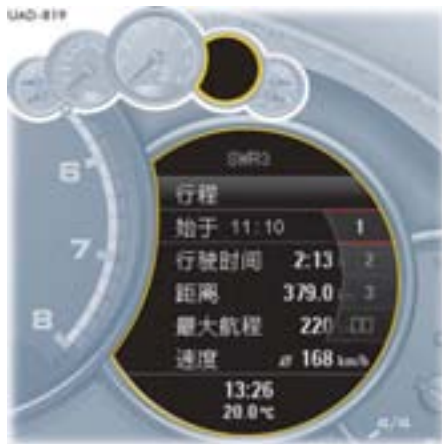

行程菜单

在“行程”主菜单中，您可以调出及重置行驶数据。

1. 在主菜单中，选择“行程”。

显示行驶数据

有三种行驶数据显示。

1. 在主菜单中，选择“行程”。
2. 选择“1 - 始于”或“2 - 总里程”或“3 - 至目的地”并确认。

可用行驶数据：

- “始于”
自上次车辆起动以后的行驶数据。
如果停车时间达到 2 小时（拔下点火车匙），行驶数据被自动重置。
- “总里程”
总的行驶数据。
在进行复位之前，行驶数据持续增加。即使拔出点火车匙，行驶数据也会保持。

重置行驶数据

可以重置选定的行驶数据显示。

1. 在主菜单中，选择“行程”。
2. 选择相关的行驶数据显示并确认。
3. 选择“重置”并确认。

轮胎气压监控系统 (TPM)

轮胎气压监控系统持续监控所有四个车轮上的轮胎气压和轮胎温度，并在轮胎气压过低时通过仪表板的多功能显示器警告驾驶员。

但是仍然必须在车轮上手动调节轮胎气压。

▷ 请参见第 281 页“冷态 (20 °C) 下的轮胎气压”章节。

安全说明

不管轮胎气压监控系统有多少优点，驾驶员仍有责任更新多功能显示器中的相应设置并保持轮胎气压充足。

轮胎由于自然失压以及由于异物造成逐渐失压时，轮胎气压监控系统发出轮胎损坏警告。

轮胎气压监控系统不能警告突然发生的轮胎损坏（如由于外部硬物造成的轮胎漏气）。



警告

轮胎气压过低有导致事故的风险。

轮胎气压过低会降低车辆的道路安全性，损坏轮胎和车轮。

▷ 出现红色轮胎气压警告时，立即将车停在适当的地方，并检查轮胎是否损坏。如有必要，用补胎胶修补损坏处。

▷ 轮胎损坏时，无论如何都不要继续驾驶。

▷ 用补胎胶密封轮胎只是一种紧急修理方法，使您可以将车开到最近的专业维修中心。

最高允许车速为 **80 km/h**。

▷ 当轮胎气压再次快速下降时，请勿驾驶车辆。如有疑虑，由专业维修中心检查轮胎。

▷ 损坏的轮胎必须立即由专业的维修中心进行更换。

在任何情况下都不要修理轮胎。

▷ 如果轮胎气压监控系统出现故障（例如，车轮发射器损坏），应立即与专业维修中心联系并维修故障。

在轮胎气压监控系统失效时，轮胎气压无法得到监控或只能部分得到监控。

▷ 在多功能显示器上输入的信息不完整或者选择了错误的轮胎，都会影响警告和信息准确性。

在更换车轮或车辆载荷发生变化后，必须更新轮胎气压菜单中的设置。

▷ 校正轮胎气压时，只能使用“**轮胎气压**”菜单中“**加注信息**”显示给出的气压差值或相应轮胎气压警告信息中给出的差值。

▷ 轮胎会在轮胎未损坏的情况下随时间流逝而损失气压。轮胎气压警告会随后出现在多功能显示器中。

到最近的维修站检查轮胎气压。

轮胎气压监控功能概述

轮胎气压监控系统能够实现以下功能：

- 在车辆行驶中显示实际的轮胎气压。

- “**加注信息**”显示：

显示静止时与规定气压的偏差（充气压力）。

- 两级轮胎气压警告（黄色和红色警告）。



多功能显示器上的轮胎气压显示

在多功能显示器上选择轮胎气压功能

1. 在主菜单中，选择“TPM”并确认。

“轮胎气压”功能显示四个车轮上随温度变化的轮胎气压（实际气压）。

驾驶时，您可以观察到在温度升高时轮胎气压也升高。

该显示内容仅供参考。

- ▷ 任何情况下都不能根据显示内容改变轮胎气压。



在“TPM”菜单中查看“加注信息”（仅在车辆静止时）

您可以在这条显示中读取要校正的轮胎气压。

1. 在主菜单中，选择“TPM”。
2. 选择“加注信息”并确认。

需要校正的轮胎气压（补充气压）指示在显示的车轮旁。

示例：如果右后轮胎的显示为“-0.1 bar”，则必须向该轮胎充气 0.1 bar。

显示的气压已考虑轮胎温度。

- ▷ 校正轮胎气压时，只能使用“轮胎气压”主菜单中“加注信息”显示给出的压力值或相应轮胎气压警告信息中给出的压力值。

信息

每次开启点火装置后，大约需要 1 min 才能显示所有轮胎气压。在此期间，用虚线 (-.-) 显示代替轮胎气压。

在“轮胎气压”菜单中选择“充气”

1. 在主菜单中，选择“TPM”。
2. “充气”并确认。
3. 选择负载类型并确认。

可用的设置选项：

- “部分负载”
- “满载”
- ▷ 根据选定的负载类型调整轮胎气压。

参见“TPM”主菜单中的“加注信息”。

如果不显示此菜单，则规定的轮胎气压适用所有车辆负载类型。

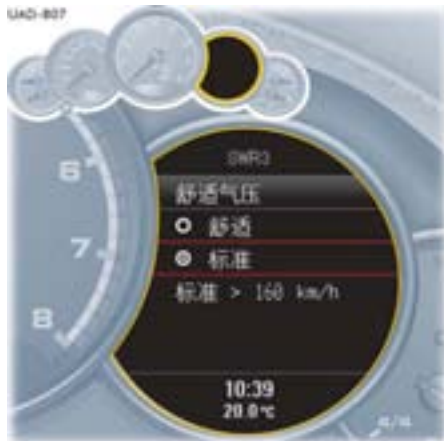

选择“轮胎气压”菜单中的“舒适气压”

1. 选择主菜单中的“轮胎气压”。
2. 选择“舒适气压”并确认。
3. 选择所需的气压并确认。

可用的设置选项：

- 舒适
- 标准

车速小于等于 160 km/h 时，可降低轮胎气压，以提高驾驶舒适性。

必须将轮胎气压监控系统设置至合适的轮胎气压（舒适气压或标准气压）。

您选择“舒适气压”后，TPM 系统在监控轮胎气压时会自动使用较低的气压值。

舒适轮胎气压包括在技术数据中或“轮胎气压”菜单中的“充气信息”中，您可以将气压差（例如 0.3 bar）与“舒适气压”进行比较。

对于尚未检测的轮胎，会显示新的所需轮胎气压，而不是实际轮胎气压。

有关轮胎检测的信息：

▷ 请参见第 111 页“更换车轮和轮胎”章节。

警告 轮胎气压过低，失控

在轮胎气压较低时长时间行驶，或只是在轮胎气压过低的情况下短时间高速行驶时，都可能使您失去对车辆的控制，原因可能是受到侧向载荷而无法继续控制方向，也可能是轮胎发生故障。

轮胎在出厂时会充气至舒适气压，此气压不适宜于以很高的车速行驶。

- ▷ 当以较高车速行驶时，请务必将轮胎气压调节至标准气压设置。
- ▷ 请记住相应地调节轮胎气压监控系统中的设置。

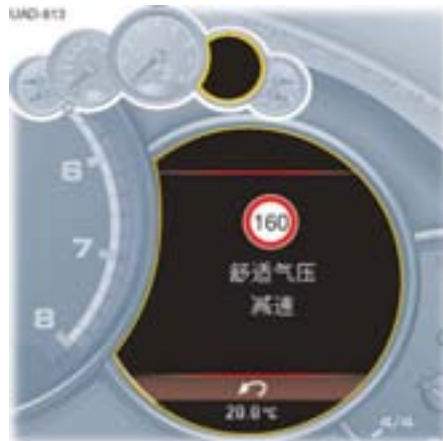

舒适气压车速警告

如果超过预设舒适气压的最高车速，多功能显示器上将出现警告信息。

警告 舒适设置下车速过高

在启用舒适气压时以过高车速行驶将最终损坏轮胎，从而使您失去对车辆的控制，特别是在车速较高时。

- ▷ 切勿超过警告信息中指定的车速。
- ▷ 当以较高车速行驶时，请务必设置标准轮胎气压。

在轮胎气压菜单中选择设置（所装轮胎的类型和尺寸）

即使新一组轮胎所使用的设置与旧轮胎相同，仍然必须对新轮胎的类型和尺寸进行选择。

1. 在主菜单中，选择“TPM”。

2. “调整”并确认。

3. 选择“夏季轮胎”或“冬季轮胎”或“全天候轮胎”并确认。

4. 选择轮胎尺寸并确认。

可用的设置选项：

- “18 英寸”（不适合 Cayenne Turbo）
- “19 英寸”
- “20 英寸”
- “21 英寸”

只有当多功能显示器上出现以下信息时（示例），才表示轮胎选择已经完成：

“设置了 19 英寸夏季轮胎。”

“未监控，系统正在检测”（实车显示：没有监控系统处于工作状态）。

▷ 请参见第 242 页“轮胎和车轮”章节。



信息

如果设置过程被中断，则显示信息“操作已取消”。此时所有输入都将丢失，只有原始设置仍然有效。

在安装未在多功能显示器中存储尺寸的轮胎之前，应由保时捷中心在多功能显示器中添加缺失的信息。

▷ 请向合格的专业维修中心咨询。我们建议您让保时捷中心进行这项工作，因为他们拥有经过培训的维修中心专业人员，并且备有必要的零件和工具。

▷ 请仅使用经保时捷认可的轮胎。

轮胎气压菜单中的可用选项取决于车型。因此，此处给出的某些选项可能不适用于您的多功能显示器。

系统正在检测

在更换车轮或者车轮发射器后，或者在更新轮胎设置后，轮胎气压监控系统开始对车轮进行“检测”。在此过程中，轮胎气压监控系统识别车轮及其安装位置。

多功能显示器上显示信息“未监控，系统正在检测”（实车显示：没有监控系统处于工作状态）（示例）。

只有当车辆行驶时（车速超过 25 km/h），系统才会执行车轮检测过程。

轮胎气压监控系统需要一段时间来检测车轮。在此期间，多功能显示器上不提供当前轮胎气压。

- 轮胎气压警示灯保持亮起，直到所有车轮都被检测。

- 虚线 (- -) 出现在“轮胎气压”功能的显示上。

- 冷态 (20 °C) 下的轮胎所需气压在“轮胎气压”主菜单中的“加注信息”显示中指示。

轮胎气压监控系统将识别出的车轮分配给正确的车轮安装位置后，立即显示位置和气压监控信息。

▷ 在“加注信息”中检查所有车轮的轮胎气压。

▷ 必要时根据规定的压力纠正轮胎气压。



黄色警告 - 充气!

轮胎气压警告

仪表板上的轮胎气压警示灯和多功能显示器上的对应信息根据气压损失量分两级（黄色和红色）警告气压损失。

黄色警告 - 充气!

轮胎气压过低，损失**超过 0.3 到 0.5 bar**。轮胎气压警告中提供了受影响的轮胎和轮胎目标气压。

▷ 在最近的维修站给轮胎充气。

在以下情况下，此轮胎气压警告出现：

- 车辆静止且点火装置关闭时显示大约 10 秒钟
- 或者**
- 点火装置再次开启时显示

警告信息可以在点火装置开启时确认。

只有当校正轮胎气压后，仪表板上的轮胎气压警示灯才会熄灭。



红色警告 - 漏气胎!

红色警告 - 漏气胎!

当车速**低于 160 km/h** 时：

- 轮胎气压的降低量**超过 0.5 bar**。这种显著的气压损失会危及路面行驶安全性。

当车速**超过 160 km/h** 时：

- 轮胎气压的降低量**超过 0.4 bar**。这种显著的气压损失会危及路面行驶安全性。
- ▷ 在出现轮胎气压警告时，立即将车辆停在合适的地方。检查所指示的轮胎是否存在损坏迹象。如有必要，使用补胎胶并调整到正确的轮胎气压。

轮胎气压警告也会在驾驶时出现并确认。

只有当校正轮胎气压后，仪表板上的轮胎气压警示灯才会熄灭。

有关补胎胶的信息：

- ▷ 请参见第 248 页“使用补胎胶”章节。

警示灯

仪表板上的警示灯在以下情况下亮起：

- 检测到气压损失时
- 轮胎气压监控出现故障或暂时失效时
- 检测新安装的车轮/车轮发射器时（只要车辆自身的车轮还没有被识别）

仪表板多功能显示器上还将显示一条警告信息。

- ▷ 请参见第 126 页“警告信息综述”章节。

只有在排除故障原因后，仪表板内的轮胎气压警示灯才熄灭。

更换车轮和轮胎

- ▷ 新车轮必须装有轮胎气压监控系统的无线电发射器。

更换轮胎前，必须检查车轮发射器的电池电量。请向合格的专业维修中心咨询。我们建议您让保时捷中心进行这项工作，因为他们拥有经过培训的维修中心专业人员，并且备有必要的零件和工具。

- ▷ 更换车轮时关闭点火装置。

更换车轮后必须更新多功能显示器上的轮胎设置。如果不更新轮胎设置，多功能显示器上将显示信息“更换轮胎？请更新设置！”。

▷ 下次停车后更新多功能显示器设置。

温度升高导致的气压升高

根据物理原理，轮胎气压会随温度改变。温度每改变 10 °C，轮胎气压升高或降低 0.1 bar 左右。

部分监控

如果一个或两个车轮发射器有故障，则系统继续监控其它车轮。

- 轮胎气压警示灯亮起
- 多功能显示器上显示信息“部分监控”。
- 对于发射器存在故障的车轮，多功能显示器上不显示轮胎气压信息。

无监控

在发生故障的情况下，轮胎气压监控系统无法继续监控轮胎气压。

仪表板上的警示灯亮起，并且在多功能显示器上显示相应的信息。

监控在下列情况下不能激活：

- 轮胎气压监控系统有故障。
 - 轮胎气压监控系统的车轮发射器丢失。
 - 在轮胎设置更新后的检测阶段。
 - 在更换车轮后但没有更新轮胎设置时。
 - 识别出多于四个车轮发射器时。
 - 存在来自其它无线电源（例如无线听筒）的外部干扰时。
 - 轮胎温度过高时
- ▷ 请参见第 126 页“警告信息综述”章节。

多功能显示器上的车辆设置

根据车辆装备，可以在仪表板上的多功能显示器中调节不同设置。

在带有舒适性记忆功能的车辆上，设置存储在车匙或驾驶员侧车门的个性化按钮中。

有关舒适性记忆功能的信息：

▷ 请参见第 28 页“舒适性位置记忆”章节。



选择“设置”菜单





选择设置选项或启动车辆功能

设置选项前面的符号指示是否选择了该选项或车辆功能是否启用。

选择其中一个选项

-  选择了选项
-  未选择选项

启用和停用功能

-  功能已启用
-  功能未启用

复位到出厂设置

在多功能显示器中进行的所有设置都可以被复位到出厂设置：



信息

所有已存储的个性化设置将因复位到出厂设置而丢失。

1. 主菜单：选择“车辆”
> “设置”

2. “出厂设置”
并确认。

3. 选择“是”
并确认。

调整多功能显示器外观

可以单独调整多功能显示器的内容和外观。

1. 主菜单：选择“车辆”
> “设置”
> “显示”
并确认。

选择主菜单显示内容



可以根据需要隐藏和显示主菜单中的单个项目。可以隐藏和显示“音频”、“导航”、“电话”、“行程”和“TPM”主菜单项。不能隐藏“设置”菜单项。

1. 主菜单：选择“车辆”
> “设置”
> “显示”

2. 选择“菜单范围”
并确认。

3. 选择所需的主菜单项目。

4. 确认选择。

-  显示菜单项
-  隐藏菜单项

调整音频主菜单的显示内容

在音频主菜单中，您可以显示当前接收范围内的所有电台的列表或所有存储电台的列表。

1. 主菜单：选择“车辆”
> “设置”
> “显示”

2. “音频”
并确认。

3. 选择所需的显示内容
并确认。

可用显示内容：

- “电台列表”
当前接收范围内的电台列表。
- “预设列表”
存储的电台列表。

有关电台和预设列表的信息：

- ▷ 请参见单独的保时捷通讯管理系统（PCM）或 CDR-31 操作说明。

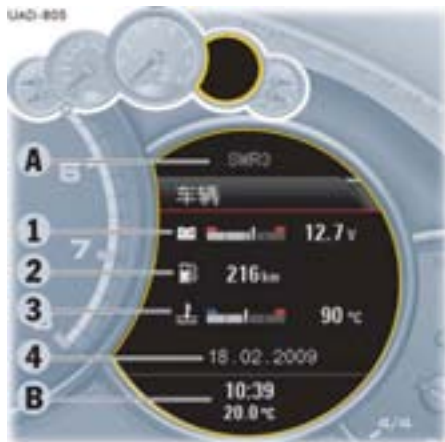

多功能显示器配置示例

调整车辆信息区域中的显示内容

在“车辆”菜单中，您可以在众多的车辆信息项目中选择四个要显示的项目，并分配到显示区域 1、2、3 和 4。

1. 主菜单：选择“车辆”
> “设置”
> “显示”
2. “车辆菜单”
并确认。
3. 选择“1:”或
“2:”或
“3:”或
“4:”
并确认。
4. 选择所需的显示内容
并确认。

可用显示内容：

“车辆电压”、“增压压力”、“机油压力”、“机油温度”、“冷却液温度”、“燃油续航里程”、“途经地：行程时间”（至中途目的地的行驶时间）、“途经地：到达时间”（中途目的地的到达时间）、“目的地：行程时间”（至目的地的行驶时间）、“目的地：到达”（目的地的到达时间）、“罗盘”（多功能显示器上）、“日期”、“电台 / 曲目”（当前无线电台 / 音乐曲目）、“电话信息”（网络信号强度 / 网络名称）、“空白行”（字段保持空白）



信息

一个信息项目不能分配给几个区域或同时分配到一个区域和“上部状态行”。

调整上部状态区域

您可以将各种信息项目分配给多功能显示器中的上部状态区域 A。

1. 主菜单：选择“车辆”
> “设置”
> “显示”
2. “上部状态行”
并确认。
3. 选择所需的显示内容
并确认。

可用显示内容：

- “电台名称”
- “燃油续航里程”
- “罗盘”
- “增压压力”
- “空白行”

上部状态区域 A 没有显示信息。

在多功能显示器上显示 PCM 信息

您可以配置多功能显示器以暂时显示与保时捷通讯管理系统 (PCM) 有关的各种不同信息。

1. 主菜单：选择“车辆”
> “设置”
> “显示”

2. 选择“PCM 显示”并确认。

3. 选择所需的 PCM 信息。

4. 确认选择。

- 显示信息
- 不显示信息

可用 PCM 信息：

- “箭头信息”
当导航信息可用时，导航箭头自动显示。
- “电话信息”
显示已接电话和已拨电话的信息。
- “限速”
这项功能不在中国提供

调整下部状态区域

您可以将当前时间和车外温度分配给多功能显示器中的下部状态区域 B。

1. 主菜单：选择“车辆”
> “设置”
> “显示”

2. “下部状态行”并确认。

3. 选择所需的显示内容并确认。

可用显示内容：

- “时间”
- “温度”
- “日期和温度”

调节显示亮度

可以调节多功能显示器的亮度以适应个人需求。

1. 主菜单：选择“车辆”
> “设置”
> “显示”

2. “亮度”并确认。

3. 调节至所需的显示亮度并确认设置。

隐藏和显示升档指示器

在配备手动变速器的车辆上，您可以选择在转速表内的数字式车速表中显示升档指示器，以指示理想的换档点，从而实现更省油的驾驶方式。

1. 主菜单：选择“车辆”
> “设置”
> “显示”

2. 在菜单中，选择“换档请求”。

3. 确认选择。

- 显示升档提示
- 隐藏升档提示

设置日期和时间

可以单独调节车辆上的日期和时间显示。



信息

在配备保时捷通讯管理系统 (PCM) 的车辆上, 日期和时间可以通过卫星导航信号 (GPS) 自动设置。

根据卫星信号接收情况, 某些设置选项暂时不可用。

1. 主菜单: 选择“车辆”
 - > “设置”
 - > “日期 / 时间”并确认。

设置时间

在“时间”菜单中可以设置时间、时间格式和时区。

1. 主菜单: 选择“车辆”
 - > “设置”
 - > “日期 / 时间”
 - > “时间”并确认。

设置时间格式

可以选择以 12 小时或 24 小时格式显示时间。

1. 主菜单: 选择“车辆”
 - > “设置”
 - > “日期 / 时间”
 - > “时间”

2. “格式”并确认。

3. 选择所需的设置并确认。

可用的设置选项:

- “12 小时”
- “24 小时”

设置当前时间

可以单独设置小时和分钟。

1. 主菜单: 选择“车辆”
 - > “设置”
 - > “日期 / 时间”
 - > “时间”

2. 选择“小时 / 分钟”

3. 设置所需的时间并确认设置。

设置时区

可以单独调节时区和车辆时间。

1. 主菜单: 选择“车辆”
 - > “设置”
 - > “日期 / 时间”
 - > “时间”

2. 选择“时区”并确认。

3. 设置所需的时区并确认。

设置日期

在“日期”菜单中可以改变日期和日期格式。

1. 主菜单: 选择“车辆”
 - > “设置”
 - > “日期 / 时间”
 - > “日期”并确认。

设置日期格式

可以调节日期格式。

1. 主菜单：选择“车辆”
 - > “设置”
 - > “日期/时间”
 - > “日期”
2. “格式”
并确认。
3. 选择所需的设置
并确认。

可用的设置选项：

- “DD.MM.YYYY”
- “MM/DD/YYYY”
- “YYYY/MM/DD”

设置当前日期

在未配备导航模块的车辆上，可以单独设置年月日。

1. 主菜单：选择“车辆”
 - > “设置”
 - > “日期/时间”
 - > “日期”并确认。
2. 选择“日期”。
3. 设置所需日期
并确认设置。

设置夏令时

可以将车辆时钟调整到夏令时。

1. 选择“车辆”
 - > “设置”
 - > “日期/时间”
2. 选择“夏令时”。
3. 确认选择。
 - 启用夏令时
 - 停用夏令时

主动安全系统 (PAS)

可以完全或部分停用保时捷“主动安全”功能。点火装置开启和关闭时，该设置被存储。

1. 选择“车辆”
 - > “设置”
 - > “主动安全系统 (PAS)”并确认。

系统开启

通过“系统开启”可以停用保时捷各项“主动安全”功能。

1. 选择“车辆”
 - > “设置”
 - > “主动安全系统 (PAS)”
2. 选择“系统开启”。
3. 确认选择。
 - 开启主动安全系统
 - 关闭主动安全系统

 关闭所有保时捷“主动安全”功能后，多功能显示器底部出现灰色符号。

预警开启

潜在警告和预警告功能默认为关闭状态。紧急警告功能启用。

可以通过“**预警功能开启**”启用潜在警告和预警告。

1. 选择“**车辆**”
> “**设置**”
> “**主动安全系统 (PAS)**”

2. 选择“**预警功能开启**”。

3. 确认选择。

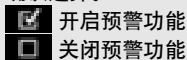

车道变换辅助系统 (LCA)

车门后视镜上用于指示信息和警告阶段的警告指示灯的亮度根据环境亮度自动进行调节。

设置车门镜上的显示亮度

可以调节初始亮度。

1. 选择“**车辆**”
> “**设置**”
> “**LCA**”

2. 选择“**亮度**”并确认。

3. 选择所需的设置并确认。

可用的设置选项：

- “**暗**”
- “**中**”
- “**亮**”

照明和视野设置

可以单独调节车外灯和车内灯、倒车视觉辅助以及雨刷器选项。

1. 选择“**车辆**”
> “**设置**”
> “**照明和视野**”
并确认。

调节外部车灯

在“**外部车灯**”菜单中，您可以调节外部车灯的功能，例如日间行车灯模式以及回家照明和上车照明功能的关闭延迟时间。

1. 主菜单：选择“**车辆**”
> “**设置**”
> “**照明和视野**”
> “**车外灯**”
并确认。

调节回家照明和上车照明功能的关闭延迟时间

可以单独调节回家照明和上车照明功能的关闭延迟时间。

1. 主菜单：选择“车辆”
 - > “设置”
 - > “照明和视野”
 - > “车外灯”

2. “延迟熄灭”
并确认。

3. 设置所需的关闭延迟时间
并确认设置。

左侧 / 右侧通行时的大灯调节 (Porsche 动态照明系统)

在配备保时捷动态照明系统的车辆上，您可以针对左侧或右侧通行调节大灯。



信息

只能在车辆静止时针对左侧或右侧通行调节大灯。

1. 主菜单：选择“车辆”
 - > “设置”
 - > “照明和视野”
 - > “车外灯”

2. “左侧 / 右侧通行”
并确认。

3. 选择所需的设置
并确认。

可用的设置选项：

- “标准”
用于右侧通行的最佳大灯位置（在左侧驾驶车辆上）。
- “反转”
用于左侧通行的最佳大灯位置（在右侧驾驶车辆上）。



信息

如果将大灯位置设置为“反转”，每次开启点火装置或近光灯时，多功能显示器上将显示信息“根据左侧 / 右侧通行规则调整了大灯”。

有关多功能显示器上的警告信息：

▷ 请参见第 126 页“警告信息综述”章节。

启用和停用自动日间行车灯

可以打开和关闭日间行车灯。

1. 主菜单：选择“车辆”
 - > “设置”
 - > “照明和视野”
 - > “车外灯”

2. 在菜单中，选择“日间行车灯”。

3. 确认选择。



启用日间行车灯。

停用日间行车灯。

调节车内灯

在“车内灯”菜单中可以单独调节车内灯功能。

1. 主菜单：选择“车辆”
 - > “设置”
 - > “照明和视野”
 - > “车内灯”并确认。

调节定位灯的亮度

可以单独调节定位灯的亮度。

1. 主菜单：选择“车辆”
 - > “设置”
 - > “照明和视野”
 - > “车内灯”

2. “环境光线”
并确认。

3. 调节至所需的亮度
并确认。

设置车内照明灯关闭延迟时间

可以单独调节关闭车门后乘客舱照明的关闭延迟时间。

1. 主菜单：选择“车辆”
 - > “设置”
 - > “照明和视野”
 - > “车内灯”

2. “延迟熄灭”
并确认。

3. 设置所需的关闭延迟时间
并确认。

设置雨刷器操作

您可以调节雨量传感器和后雨刷器的激活模式。

1. 主菜单：选择“车辆”
 - > “设置”
 - > “照明和视野”
 - > “雨刷器”并确认。

设置雨量传感器激活

在雨刷器操纵杆位置 1 可以调节挡风玻璃雨刷器的雨量传感器激活。

有关前雨刷器的信息：

- ▷ 请参见第 89 页“前雨刷器和大灯清洗系统”章节。

1. 主菜单：选择“车辆”
 - > “设置”
 - > “照明和视野”
 - > “雨刷器”

2. “雨量传感器”
并确认。

3. 选择所需的设置
并确认。

可用的设置选项：

- “自动”
点火装置开启时如果雨刷器操纵杆处于位置 1，则雨量传感器自动激活。
- “手动”
点火装置开启时如果雨刷器操纵杆处于位置 1，则雨量传感器保持停用。

设置挂倒档时后雨刷器的激活

您可以将后雨刷器配置为挂倒档时如果下雨则自动执行一系列刮扫操作。

1. 主菜单：选择“车辆”
 - > “设置”
 - > “照明和视野”
 - > “雨刷器”

2. “后雨刷器”
并确认。

3. 选择所需的设置
并确认。

可用的设置选项：

- “自动”
当挂倒档时，后雨刷器执行一系列刮水。
- “手动”
当挂倒档时，后雨刷器不启用。



驻车时降低乘客侧的车门镜

您可以将乘客侧车门镜配置为挂倒档时自动向下倾斜，以更清晰地看到路缘。

1. 主菜单：选择“车辆”
 - > “设置”
 - > “照明和视野”
 - > “倒车选项”并确认。

2. 选择“降低后视镜”。

3. 确认选择。

-  降低车门镜
-  不降低车门镜

锁止设置

可以调节车辆的锁止和解锁设置。可以打开和关闭便捷出入功能。

1. 主菜单：选择“车辆”
 - > “设置”
 - > “锁止”并确认。

设置车门解锁

您可以将特定车门配置为在解锁车辆时解锁。

1. 主菜单：选择“车辆”
 - > “设置”
 - > “锁止”
2. “车门解锁”
并确认。
3. 选择所需的设置
并确认。

可用的设置选项：

- “所有车门”
当解锁车辆时，所有车门和尾门都被解锁。
- “驾驶员侧车门”
当解锁车辆时，驾驶员侧车门和尾门被解锁。

设置车门锁止

您可以将车门配置为在上车之后保持解锁或延迟一段时间后自动锁止。

1. 主菜单：选择“车辆”
 - > “设置”
 - > “锁止”
2. “车门锁止”
并确认。
3. 选择所需的设置
并确认。

可用的设置选项：

- “关闭”
在上车之后车门不自动锁止。
- “点火后”
车门在点火装置开启后自动锁止。
- “起步后”
车门在车辆起步后自动锁止。

打开和关闭舒适进车系统

您可以将驾驶员座椅和方向盘配置为自动向后移动，以便驾驶员更方便地进出车辆。

1. 选择“车辆”
> “设置”
> “锁止”

2. 选择“舒适进车功能”。

3. 确认选择。

- 启用舒适进车功能
- 停用舒适进车功能

设置空调

可以单独改变自动空调设置。

1. 主菜单：选择“车辆”
> “设置”
> “空调”
并确认。

调节气流

可以调节气流强度和风量。

1. 主菜单：选择“车辆”
> “设置”
> “空调”

2. “空调模式”
并确认。

3. 选择所需的设置
并确认。

可用的设置选项：

- “柔和”
- “标准”
- “强风”

打开和关闭扩展通风板

可以打开和关闭仪表盘顶部的扩展通风板。

1. 选择“车辆”
> “设置”
> “空调”

2. 选择“通风板”。

3. 确认选择。

- 打开通风板
- 关闭通风板

打开 / 关闭自动空气再循环模式

您可以配置新鲜空气供应以自动调节空气质量。

1. 选择“车辆”
> “设置”
> “空调”

2. 选择“自动空气循环”。

3. 确认选择。

- 启用自动空气再循环模式
- 停用自动空气再循环模式

改变多功能方向盘上的按钮分配

可以单独改变多功能显示器上的 MFS 按钮分配。多功能显示器或 PCM/CDR 的功能可以分配给 MFS 按钮。

1. 主菜单：选择“车辆”
 - > “设置”
 - > “方向盘操作”

2. 选择“多功能键”并确认。

3. 选择“PCM 功能”或“组合仪表功能”并确认。

4. 选择所需的功能分配并确认。

可用 PCM 功能：

- “音源更换”
改变音频源。
- “行驶指示（实车显示：重复指令）”
来自导航系统的重复语音指示。
- “电台 / 曲目 <”
上一个无线电台 / 音乐标题。
- “电台 / 曲目 >”
下一个无线电台 / 曲目。
- “菜单更改”
改变主菜单区域。

可用组合仪表功能：

- “车辆菜单”
显示车辆菜单。
- “行程菜单”
显示行程菜单。
- “TPM 菜单”
显示 TPM 菜单。

- “ACC 菜单”
显示 ACC 菜单。
- “音频菜单”
显示音频菜单。
- “电话菜单”
显示电话菜单。
- “导航”
显示导航菜单。

关闭仪表板上的罗盘显示

可以关闭仪表板上的罗盘显示并重新开启。

有关罗盘显示的信息：

▷ 请参见第 97 页“仪表板上的罗盘”章节。

1. 主菜单：选择“车辆”
 - > “设置”
 - > “罗盘”

2. 选择“空白行”。

3. 确认选择。



关闭罗盘显示

开启罗盘显示

调节警告和信息音的音量

可以调节警告音和停车辅助系统信息音的音量。

1. 主菜单：选择“车辆”
 - > “设置”
 - > “音量”并确认。

调节停车辅助系统音量

可以调节停车辅助系统信息音的音量。

1. 选择“车辆”
 - > “设置”
 - > “音量”
2. 选择“停车辅助”。
3. 选择所需的设置并确认。

可用的设置选项：

- “高”
- “中”
- “低”

调节警告音的音量

可以单独调节警告音的音量。

1. 选择“车辆”
> “设置”
> “音量”。
2. 选择“警告音”。
3. 选择所需的设置并确认。

可用的设置选项：

- “高”
- “中”
- “低”

设置单位

您可以为车辆显示设置计量单位，例如仪表盘中数字式车速表上的车速、罗盘、空调显示中的温度表和多功能显示器中的轮胎气压显示。

1. 主菜单：选择“车辆”
> “设置”
> “单位”
并确认。

设置车速表和罗盘单位

可以调节车速表和罗盘显示上所用的车速和距离信息单位。

1. 选择“车辆”
> “设置”
> “单位”。
2. 选择“车速表”。
3. 选择所需的设置并确认。

可用的设置选项：

- “km / km/h”
- “Miles / mph”

设置温度表单位

可以改变温度表的计量单位。

1. 选择“车辆”
> “设置”
> “单位”。
2. 选择“温度”。
3. 选择所需的设置并确认。

可用的设置选项：

- “°C”
- “°F”

设置轮胎气压监控系统显示单位

可以改变轮胎气压监控系统显示的测量单位。

1. 选择“车辆”
> “设置”
> “单位”。
2. 选择“轮胎气压”。
3. 选择所需的设置并确认。

可用的设置选项：

- “bar”
- “psi”

设置增压压力表单位

在 Cayenne Turbo 上，可以调节增压压力表的单位。

1. 选择“车辆”
> “设置”
> “单位”。
2. 选择“增压压力”。
3. 选择所需的设置并确认。

可用的设置选项：

- “bar”
- “psi”

设置耗油量显示单位

可以设置耗油量显示的单位。

1. 选择“车辆”
> “设置”
> “单位”
2. 选择“油耗”。
3. 选择所需的设置并确认。

可用的设置选项：

- “l/100 km”
- “MPG (美制)”
- “MPG (英制)”
- “km/l”

改变语言

可以改变多功能显示器上的显示文本语言。

1. 主菜单：选择“车辆”
> “设置”
> “语言”
2. 选择所需的语言并确认。

警告信息综述

如果出现警告信息，一定要参阅驾驶手册中相应的章节。

仅在符合所有测量前提条件时才会发出警告信息。

因此，应定期检查所有液位，特别是在每次加油前检查机油油位。

警告信息分类

红色警告：系统失效警告











▷ 立即到合格的专业维修中心修理或进行咨询*。

黄色警告：故障或系统失效警告

▷ 到最近的合格的专业维修中心修理*。

黄色警告：提示信息

▷ 到最近的合格的专业维修中心修理* 或自己修复。

仪表板上的照明灯	多功能显示器上的警告信息	含义 / 需要采取的措施
	油压太低	立即将车辆停在一个合适的位置并关闭发动机。请勿继续行驶。在多功能显示器上选择“机油油位”。如有必要，添加机油。如果警示灯亮起，即使机油油位正确，也不要继续驾驶。请去合格的专业维修中心排除故障。*
	机油压力监控系统故障	不再自动监控机油压力。请去合格的专业维修中心排除故障。*
	机油油位测量失败	不再自动监控机油油位。请去合格的专业维修中心排除故障。*
	机油油位已达到下限	立即添加机油。
	机油油位低于下限	立即添加机油。
	机油油位已达到上限	请到最近的合格的专业维修中心排出部分机油，以使发动机恢复到正确油位。*
	机油温度显示故障	不再自动监控机油温度。请去合格的专业维修中心排除故障。*
	机油温度过高	机油温度过高。关闭发动机，让其冷却。检查机油油位。如有必要，添加机油。
	发动机温度过高	冷却液温度过高。关闭发动机，让其冷却。检查冷却液液位。如有必要，添加冷却液。
冷却液温度表上的警告灯闪烁	 冷却液显示故障	不再自动监控冷却液温度。请去合格的专业维修中心排除故障。*
冷却液温度表上的警告灯闪烁	 检查冷却液液位	关闭发动机，让其冷却。检查冷却液液位。如有必要，添加冷却液。











仪表板上的照明灯	多功能显示器上的警告信息	含义 / 需要采取的措施
	发电机故障	将车辆停在一个合适的位置，关闭发动机。请勿继续行驶。 请去合格的专业维修中心排除故障。*
	蓄电池保护 用电设备关闭	关闭各种舒适设备，以免蓄电池电量耗尽。
	起动 / 停止功能不可用	目前无法使用启动 / 停止功能。
	起动 / 停止模式已禁用	请去合格的专业维修中心排除故障。*
	增压压力显示故障	增压压力显示（仅限 Cayenne Turbo）有故障。请去合格的专业维修中心排除故障。*
	 发动机功率降低	请向合格的专业维修中心咨询。*
	 发动机控制系统故障	请去合格的专业维修中心排除故障。*
	 手动起动发动机	通过点火开关手动起动发动机。
	 将选档杆移至位置 P。	Tiptronic S 变速箱：从点火锁中拔下车匙之前，将选档杆移至位置 P。 危险：如果选档杆未处于位置 P，车辆可能会溜车。
	 将选档杆移至位置 P 或 N。	Tiptronic S 变速箱： 只有当选档杆位于位置 P 或 N 时，发动机才能起动。
	 变速箱紧急运转中	换档舒适性受到影响， 请立即去合格的专业维修中心排除故障。*
	 变速箱紧急运转中	仪表板上不显示选档杆位置。 变速箱处于 3 档。也可挂入倒档。 请去合格的专业维修中心排除故障。*
选档杆位置显示器闪烁	 选档杆有故障。如果踩制动踏板，无法挂档。 请立即去合格的专业维修中心排除故障。*	
	 变速箱温度过高	变速箱温度过高。将降低发动机扭矩。请勿通过踩油门踏板等操作将车辆停在斜坡上。使用制动器固定车辆。降低发动机负荷。尽量将车辆停在合适的地点。让发动机在选档杆处于 P 或 N 位置时运行，直至警告消失。
	 踩下制动踏板	Tiptronic S 变速箱： 车辆起步时施加制动。
	 踩下离合器	手动变速箱： 起步时踩下离合器踏板。
	 警告 制动液液位	立即将车辆停在一个合适的位置。请勿继续行驶。 请去合格的专业维修中心排除故障。*
	 警告！ 制动力分配故障	立即将车辆停在一个合适的位置。请勿继续行驶。 请去合格的专业维修中心排除故障。*

仪表板上的照明灯	多功能显示器上的警告信息	含义 / 需要采取的措施
	 ABS 故障	请去合格的专业维修中心排除故障 *。
	 制动片磨损	立即更换制动片。 请向合格的专业维修中心咨询。 *
 闪烁	 释放电动停车制动器	拉动电动停车制动器开关。
	 踩下制动踏板	在松开电动停车制动器时，踩下制动踏板。
	 电动停车制动器故障	请去合格的专业维修中心排除故障。 *
	 电动驻车制动器处于维修模式	请去合格的专业维修中心排除故障。 *
 闪烁		电动停车制动器的应急制动功能启动。
	 PSM 故障	请去合格的专业维修中心排除故障 *。
	 PSM 关闭	保时捷稳定管理系统 (PSM) 关闭。
	 PSM 开启	保时捷稳定管理系统 (PSM) 开启。
	 PSM 自动开启	保时捷牵引力控制管理系统过载。降低负载。或空气弹簧、PDCC 或后差速锁故障。如果故障持续存在，联系合格的专业维修中心。 *
	 车速过高	越野驾驶程序只能在车速低于 30 km/h 时采用。降低车速。
	 温度极限 四轮驱动系统 降低负载	保时捷牵引力控制管理系统过载。 降低负载。
	 四轮驱动系统过载	保时捷牵引力管理系统暂时性故障。降低负载。
	 越野程序开启 / 关闭	越野驾驶程序被开启 / 关闭。
	 中央差速锁已开启 / 关闭	中央差速锁被开启 / 关闭。
	 后差速锁已开启 / 关闭	后差速锁被开启 / 关闭。
	 差速锁故障	请去合格的专业维修中心排除故障。 *

仪表板上的照明灯	多功能显示器上的警告信息	含义 / 需要采取的措施
	 越野功能启用后运动模式不可用	接通公路驾驶程序，以启用“Sport”（运动）模式。
	 运动模式不可用	请去合格的专业维修中心排除故障。*
	 运动模式故障	请去合格的专业维修中心排除故障。*
	 车速受限！最大 35 km/h	
燃油表警示灯亮起	 注意剩余距离	去加油站加油。
	 燃油表故障	请去合格的专业维修中心排除故障。*
	 检查燃油箱盖	正确放置燃油箱盖并拧上，直到可靠锁定。
	 加注清洗液	加注洗涤液。
	 请系好安全带	所有车辆乘员都必须系紧自己的安全带。
	 安全气囊警示灯故障	请去合格的专业维修中心排除故障。*
	 转向机构已锁定	方向盘锁故障。 请去合格的专业维修中心排除故障。*
	 释放方向盘	通过向左右转动方向盘松开转向锁。
	 方向盘加热功能已开启 / 关闭	方向盘加热被开启 / 关闭。
	 故障 转向锁	请去合格的专业维修中心排除故障。*
	 点火钥匙未取下	拔下点火车匙。
	 点火锁故障	请去合格的专业维修中心排除故障。*
	 点火锁故障	请去合格的专业维修中心排除故障。*
	 保时捷免钥匙进入系统故障	请去合格的专业维修中心排除故障。*
	 钥匙位于行李厢内	从行李厢中取出钥匙。

仪表板上的照明灯	多功能显示器上的警告信息	含义 / 需要采取的措施
	无法识别钥匙	确保您携带了车匙。
	更换点火钥匙电池	更换车匙中的电池。
	识别到车内有多把钥匙	信息含义： 车内有多把钥匙，例如乘客有钥匙。
	关闭车门，以锁止车辆	在锁车前关闭所有车门和尾门。
	底盘系统故障	可能会影响车辆操控性。请根据变化情况调整您的车速。 请去合格的专业维修中心排除故障。*
	底盘系统失效	立即将车辆停在一个合适的位置。请勿继续行驶。 请去合格的专业维修中心排除故障。*
	运动 / 标准 / 舒适底盘	选择了“Sport”（运动）、“Normal”（标准）或“Comfort”（舒适）底盘设置。
	PDCC 故障	可能会影响车辆操控性。请根据变化情况调整您的车速。 请去合格的专业维修中心排除故障。*
	PDCC 失效	转弯时车身侧倾明显变大。 以适当车速小心驾驶到附近合格的专业维修中心。*
	 漏气胎!	轮胎气压监控系统检测到车速低于 160 km/h 时的气压损失大于 0.5 bar，车速高于 160 km/h 时气压损失大于 0.4 bar。 将车停在一个合适的地方，并检查指示的轮胎是否损坏。如有必要，使用补胎胶并调整到正确的轮胎气压或更换车轮。
	 充气!	轮胎气压监控系统检测到压力损失超过 0.3 bar。 在最近的维修站给轮胎充气。
	 部分监控	一个车轮发射器上存在故障或两个车轮发射器上都存在故障。 请去合格的专业维修中心排除故障。*
	 未监控， 系统正在检测（实车显示： 没有监控系统处于工作状态）	轮胎气压监控系统需要一段时间来检测车轮。在此期间，多功能显示器上不提供当前轮胎气压。
	 系统未启用	轮胎气压监控系统故障。没有监控轮胎气压。 请去合格的专业维修中心排除故障。*
	 系统未启用 临时故障	轮胎气压监控系统中有临时故障。 没有监控轮胎气压。
	 更换轮胎? 请更新设置	更换车轮后必须更新多功能显示器上的轮胎设置。
		轮胎气压监控系统故障。没有监控轮胎气压。 请去合格的专业维修中心排除故障。*

仪表板上的照明灯	多功能显示器上的警告信息	含义 / 需要采取的措施
	 行车灯已开启	行车灯 / 侧灯亮起。
	 停车灯已开启	左 / 右停车灯亮起。
	 检查左前转向灯 同样适用于： 侧灯、近光灯 / 远光灯、转向指示灯、倒车灯、牌照灯、制动灯、高位制动灯、尾灯、挂车转向灯、挂车制动灯、挂车尾灯、雾灯、后雾灯、静态弯道灯、侧转向灯	报告的灯有故障。 检查灯泡。 请去合格的专业维修中心排除故障。 *
	 大灯光束调节故障	调整您的车速和驾驶方式。请去合格的专业维修中心排除故障。 *
 闪烁		大灯控制装置故障。请去合格的专业维修中心排除故障。 *
	 根据左侧 / 右侧通行规则调整了大灯	根据国家的左侧 / 右侧通行规定调整了大灯。
 闪烁	 动态弯道灯故障	请去合格的专业维修中心排除故障。 *
 亮起	 自动行车灯控制单元故障	请去合格的专业维修中心排除故障。 *
	 检查左侧 / 右侧静态弯道灯	报告的灯有故障。检查灯泡。 请去合格的专业维修中心排除故障。 *
	 雨量 / 光线传感器故障	手动开启雨刷器 / 车灯。请去合格的专业维修中心排除故障。 *
	 雨刷器故障	请去合格的专业维修中心排除故障。 *
	 天窗未完全关闭	完全关闭滑动天窗。
	 LCA 暂时不可用	因为天气状况或交通拥堵，LCA 暂时不可用。 按下按钮，重新启用 LCA。
	 SWA 故障	请去合格的专业维修中心排除故障。 *
	 LCA 传感器被停用	LCA 传感器可能被自行车承载架、标签、污垢或冰块等挡住。清除遮挡物。按下按钮，重新启用 LCA。
	 LCA 挂车模式不可用	牵引挂车时 LCA 无法被启用。

仪表板上的照明灯	多功能显示器上的警告信息	含义 / 需要采取的措施
	牵引装置未锁止	将车辆停在一个合适的地方。请勿继续行驶。球形连接器不在极限位置。按下按钮，直到达到极限位置。
	注意车距！请刹车！	与前车的距离太近。
	ACC/PAS 不可用	调整您的车速和驾驶方式。请到合格的专业维修中心排除有关自适应巡航定速控制系统或保时捷“主动安全系统”的故障。*
	故障 组合仪表 / 停车辅助系统声音 信号	没有转向指示灯信号声、声音警告和距离警告信号。 (例如停车辅助系统信号)。在进行驻车等操作时请注意。 请去合格的专业维修中心排除故障。*
	故障 停车辅助系统	没有停车辅助系统声音警告和距离警告信号。 在进行驻车等操作时请注意。 请去合格的专业维修中心排除故障。*
	超过限速 1 或限速 2	已经超过预设的限速 1 或 2。
	系统故障	请去合格的专业维修中心排除故障。*
	示例： 主保养须于里程达到 XXX km 时 进行	保养提醒。 请务必在显示的里程 / 时间到达之前对车辆进行保养。 当然，应以《保修和保养手册》中的保养周期为准。
	尾门	关闭尾门。
	示例： 车门未关！ 还应检查： 车门、发动机舱盖	关闭指示的车门 / 盖。

* 我们建议您让保时捷中心进行这项工作，因为他们拥有经过培训的维修中心专业人员，并且备有必要的零件和工具。

开车之前	134
磨合技巧	134
技术改造	134
国外驾驶	135
在赛道上驾驶（如运动驾驶体验、 俱乐部赛事）	135
回收利用	135
尾管	135
点火锁、转向锁	136
起动和关闭发动机	138
自动起动 / 停止功能 *	139
电动停车制动器	141
脚制动器	142
Porsche 陶瓷复合制动系统（PCCB）	142
巡航定速控制	143
自适应巡航定速控制系统	144
车道变换辅助系统（LCA）	155
手机和双向无线电通讯	161
收音机	161
Porsche 通讯管理系统（PCM）和 CDR-31	161
USB/iPod® 和 AUX	161
手动变速箱、离合器	162
Tiptronic S	162
选档杆位置	164
用于公路和越野驾驶的驾驶程序	167
变速箱和底盘控制系统	171
带有车身水平高度控制和高度调节功能的 空气悬架系统	179
保时捷主动悬挂管理系统（PASM）	181
Porsche 动态底盘控制系统（PDCC）	182
越野驾驶	182
用于越野驾驶的行驶系统	183

开车之前

- ▷ 检查所有轮胎的气压、胎面花纹和状况。
- ▷ 清洁大灯灯罩、尾灯、车窗、自适应巡航定速控制系统雷达传感器和倒车摄像头。
- ▷ 在点火装置开启的情况下，检查大灯、制动灯和转向指示灯的工作情况。
- ▷ 在点火装置开启且发动机关闭的情况下，检查警示灯和指示灯的工作情况。
- ▷ 确保燃油供给充足。
- ▷ 调整车内后视镜和车门镜，确保后方视野适当。
- ▷ 驾驶员和乘客系紧安全带。
- ▷ 即使在技术保养周期内，也应定期检查所有液位。

磨合技巧

下列技巧有助于在您的保时捷新车上实现最佳性能。

即使采用最现代化、高精度的制造方法也无法完全避免运动部件的互相“磨合”。这种磨合情况主要发生在首个 3,000 km 行驶里程内。

在首个 3,000 km 行驶里程内，您应该

- ▷ 尽可能长途行驶。
- ▷ 尽可能避免频繁冷车起动的短距离行驶。
- ▷ 不要参加赛车活动或运动驾驶体验等。
- ▷ 避免发动机转速过高，特别是在发动机处于冷态时。

机油和燃油油耗

在磨合期间，机油和燃油油耗可能会比正常行驶期间稍多一些。

- ▷ 有关机油和燃油消耗量的信息，参见“技术数据”部分：
请参见第 279 页“耗油量和排放”章节。
请参见第 278 页“发动机技术数据”章节。

磨合新制动片

新的制动片和制动盘必须经过“磨合”，因此，只有在车辆行驶几百公里之后才能达到最佳的摩擦效果。

磨合期间的制动力会略微减小，必须通过更用力地踩下制动踏板加以补偿。这种情况也适用于更换制动片或制动盘后。

磨合新轮胎

- ▷ 请注意：新轮胎最初无法实现理想的抓地性能。因此，在最初的 100 – 200 km 内，行驶速度不要超过中等车速。

技术改造

- ▷ 只有在经过保时捷认可的情况下，才能对您的车辆进行改造。
这就确保您的保时捷保持驾驶可靠性和安全性，并且不会由于改造造成损坏。
保时捷中心将乐于为您提供适当的建议。



信息

- ▷ 在您的车辆上，请只使用原装保时捷零配件，或者按照保时捷的规格及生产要求制造的、具有同等质量的配件。您可以从保时捷中心或合格的专业维修中心获得这些零件。除非已经列入保时捷精装配件系列，或者通过了保时捷的测试及认可，否则任何与车辆安全相关的附件均不允许使用。您的保时捷中心将乐于为您提供任何相关咨询。
- ▷ 但是，使用其他部件或附件会对您车辆的安全性带来负面影响，对于因此造成的损失或损坏，保时捷不承担任何责任。
即使其他配件或附件的供应商是被认可的经销商，安装后仍然可能使您车辆的安全性受到不良影响。
由于附件市场上所供应的产品种类繁多，保时捷无法对其进行逐一检测及确认。

- ▷ 此外，还要注意，使用除保时捷原装配件或认可部件以外的其他替代部件，或使用未经保时捷认可的附件，也可能对您车辆的保修产生不利影响。
- ▷ 定期检查您的车辆是否存在损坏迹象。空气动力学部件或车身底部护板损坏或丢失将会影响车辆的操控性，因此必须立即更换。

国外驾驶

并非在所有国家提供所有保时捷车型。因此，可能无法提供各种备件，或保时捷中心可能无法进行所有修理工作。

- ▷ 在驶入其他国家之前，确定
 - 能否修理发生故障的车辆。
 - 是否需要对该车辆进行技术调整。
 - 能否提供合适的燃油。

有关燃油质量的信息：

- ▷ 请参见第 232 页“加注燃油”章节。

在赛道上驾驶（如运动驾驶体验、俱乐部赛事）

制动液、制动片和制动盘

在使用过程中，制动液会从空气中吸收水分。水分的吸收会降低沸点，并会影响在较高温度的制动效果，例如在赛道上驾驶时（运动驾驶体验、俱乐部赛事）的制动效果。

为此，在赛道上驾驶车辆时（运动驾驶体验、俱乐部赛事），应使用 12 个月内更换的制动液。

- ▷ 有关详细信息，请参见《保修和保养手册》。制动片和制动盘的磨损在很大程度上取决于驾驶方式和行驶状况。在赛道上驾驶时（运动驾驶体验、俱乐部赛事）出现的高温，会加大制动器部件的磨损。
- ▷ 因此，在赛道上驾驶（运动驾驶体验、俱乐部赛事）之前，目视检查制动片和制动盘是否磨损很重要。

回收利用

仅适用于欧盟国家：

回收报废车辆

保时捷德国总部将采用环保方式免费对您的废旧保时捷进行报废处理。

- ▷ 如需返还车辆并获得相关的销毁证明，请咨询您的保时捷中心，他们将乐于帮助您处理废旧车辆。

尾管

警告

靠近尾管或接触到尾管会有灼伤的危险。

- 发动机运转时及停止一段时间后，尾管仍然较热。
- ▷ 当站在车后或从车后经过时，应与尾管保持一定的安全距离。
 - ▷ 确保儿童不会被尾管灼伤。



点火锁、转向锁

点火车匙插入方向盘左侧灯光开关下方的点火锁中。

如果您的车辆配备了**保时捷免钥匙进入系统**，您无需将车匙插入点火锁，而只需将其随身携带即可。点火车匙被点火锁内的控制单元取代，除非车辆被牵引，否则该控制单元一直在点火锁内。

点火锁有三个车匙位置。



车匙位置

- 0 - 初始位置
- 1 - 点火装置开启
- 2 - 起动发动机

信息

如果点火车匙留在点火锁内，车辆蓄电池将放电。如果车辆蓄电池无电，车匙只能通过执行紧急操作才能从点火锁中拔出：

- ▷ 请参见第 137 页“紧急操作 - 解锁点火车匙”章节。

点火锁位置 0 - 初始位置

点火装置开启或发动机已被启动后，不能拔出点火车匙。

要拔出点火车匙：

- ▷ 停车
- ▷ **配备 Tiptronic 变速箱的车辆：**将选档杆移至位置 P。
- ▷ 关闭点火装置。
- ▷ 拔下点火车匙。

点火锁位置 1 - 点火装置开启

- ▷ 将点火车匙转到位置 1。

所有电气设备可以开启。仪表板上的警示灯亮起，进行灯泡检查。

如果在打开点火装置后 2 min 内没有负荷接通，则必须再次打开点火装置。

首先将点火车匙转到点火锁位置 0（初始位置）。

点火锁位置 2 - 起动发动机

- ▷ 将点火车匙转到点火锁位置 2。

在起动发动机时，车匙从位置 2 自动复位到位置 1。

锁止转向柱

未配备 Porsche 免钥匙进入系统的车辆

当点火钥匙从点火锁中拔出时，转向柱会自动锁止；当点火钥匙插入点火锁中时，转向柱会自动解锁。

配备 Porsche 免钥匙进入系统的车辆

在点火装置关闭时，打开驾驶员侧车门，或者锁止车辆，转向柱自动锁止。

当用车匙停用防盗警报系统、利用保时捷免钥匙进入系统打开驾驶员侧车门或点火装置开启时，转向柱会自动解锁。

在配备 Porsche 免钥匙进入系统的车辆上进行紧急操作

车辆和点火锁之间的无线传输受到干扰，或点火锁电池放电会停用保时捷免钥匙进入系统舒适功能。

如果发生这种情况，可以从点火锁中拔出控制单元并使用点火钥匙起动车辆。

▷ 请参见第 137 页“紧急操作 - 解锁点火钥匙”章节。



紧急操作 - 解锁点火车匙

如果车辆蓄电池无电，点火车匙（或配备保时捷免钥匙进入系统车辆的控制单元）只能通过执行紧急操作才能从点火锁中拔出。

1. 用螺丝刀小心撬出驾驶员侧的保险丝盒盖并取下。
2. 松开保险丝盒盖内侧的金属钩 A。

3. 用金属钩 A 从点火锁上拆下塑料罩盖 B。确认塑料罩盖 B 未丢失。



4. 将点火车匙转到点火锁位置 **O** (初始位置)。
5. 将金属钩 **A** 压入开口 **C** 中。
此时将听到解锁声。
6. 在初始位置 **O** 拔出点火车匙。
7. 重新安装塑料罩盖 **B**。

起动和关闭发动机

只有利用授权的点火车匙，才能解除防盗装置并起动发动机。

- ▷ 请参见第 223 页“防盗装置”章节。

危险

吸入废气有中毒风险。

排放的废气中含有无色无味的一氧化碳，即使浓度很低依然具有毒性。

- ▷ 切勿在封闭空间内起动或运转发动机。

警告

靠近灼热的废气排放系统有失火的危险。

- ▷ 在行驶及停放车辆时，不要让灼热的废气排放系统接触易燃材料，如干草或树叶等。

有关排放控制系统的信息：

- ▷ 请参见第 231 页“排放控制系统”章节。

起动车辆

- ▷ 操作脚制动器。
- ▷ 完全踩下离合器踏板并保持踩下（配备手动变速箱的车辆）。
- ▷ 将选档杆置于空档，或将 Tiptronic 选档杆移至位置 **P** 或 **N**。
- ▷ 不要踩油门踏板
发动机控制单元将提供起动所需的正确混合气浓度。
- ▷ 将点火车匙或控制单元（保时捷免钥匙进入系统）转动到点火锁位置 **2**。
起动过程开始并在达到点火锁位置 **2**（起动发动机）时立即自动结束。
点火车匙或控制单元自动复位到点火锁位置 **1**（点火装置开启）。
- ▷ 操纵起动机持续时间不要超过 10 秒。必要时，在停顿约 10 秒后重复起动步骤。首先将点火车匙转回点火锁位置 **O**（初始位置）。
当发动机起动时，起动机的初始操作自动完成。如果发动机未起动，起动机随后的操作将不会自动完成。
- ▷ 不要停车暖机。立即起步，开动车辆。在发动机达到工作温度前，避免高转速及全油门操作。
- ▷ 如果蓄电池电量不足，可以跨接起动发动机。

有关跨接起动的信息：

- ▷ 请参见第 264 页“外部电源，跨接起动”章节。



信息

为确保蓄电池充电状况良好并能够正常起动发动机，当打开点火装置及发动机低速运转时（如交通堵塞、市区慢行或排队等候），应该关闭所有不需要的电气负载。

关闭

- ▷ 只能在车辆静止时拔下点火车匙。
- ▷ 只能在停车后关闭点火装置，因为关闭发动机后不会再有转向助力和制动助力。
- ▷ 下车时**必须**拔下点火车匙，施加驻车制动，在配备 Tiptronic 的车辆上将选档杆移至位置 **P**，在配备手动变速箱的车辆上挂一档或倒档。在配备 **保时捷免钥匙进入系统的车辆上**，控制单元**始终**保持在点火锁中。

散热器风扇

有关散热器风扇的信息：

- ▷ 请参见第 228 页“散热器风扇”章节。

自动起动 / 停止功能 *

停车时发动机自动关闭，例如等待变灯时或交通阻塞时。因此，自动起动 / 停止功能有助于节省燃油。

即使在发动机自动关闭时，点火装置依然保持开启。所有安全功能仍然起作用。

关闭发动机

车辆停止后，自动起动/停止功能立即关闭发动机。

1. 使用脚制动器停车。
2. 保持制动踏板踩下。

或者

将 Tiptronic 选档杆移至位置 **P**。

关闭发动机的前提条件

- 自动起动 / 停止功能开启
- 发动机舱盖关闭。
- 探测到驾驶员：驾驶员座椅安全带系紧且驾驶员侧车门关闭。
- Tiptronic 选档杆处于位置 **D**、**N** 或 **P**，或者在配备手动变速箱的车辆上挂入了 **1 档** 或 **2 档**。
- 发动机、变速箱和蓄电池都处于工作温度。
- 从上次发动机自动关闭后，以超过大约 2 km/h 的车速行驶了至少 1.5 秒。

起动发动机

自动起动 / 停止功能起动发动机：

- ▷ Tiptronic 选档杆位置处于 **D**、**N**，或者在配备手动变速箱的车辆上挂入了 **1 档** 或 **2 档** 松开脚制动器。

或者

踩下油门踏板。

或者

- ▷ 将 Tiptronic 选档杆移至位置 **R**。

您可以正常起步。



信息

发动机在某些情况下将自动起动，如车辆开始移动、空调导致舒适性降低或者制动真空减少。

在下车后手动起动发动机

在发动机自动关闭后，如果驾驶员座椅安全带扣解开或驾驶员侧车门打开，发动机将**不**自动起动。

而且，如果松开了制动器，发动机必须手动起动。仪表板多功能显示器上将显示信息“请手动起动发动机”。

- ▷ 请参见第 126 页“警告信息综述”章节。

* 不适用于 Cayenne V6。

自动启动 / 停止功能的例外情况

在以下情况下, 不提供自动启动 / 停止功能, 例如:

- 启动了“Sport” (运动) 模式时
- PSM 关闭
- 在挪车模式中
- 启动了 AC MAX 模式时
- 启动了“挡风玻璃除霜”功能时
- 探测到有挂车连接时
- 调节底盘高度时
- 后雾灯亮时
- 启动了越野驾驶程序时
- 挡风玻璃加热开启时
- 海拔高度超过约 2,500 m (仅限 Cayenne S 和 Cayenne Turbo)
- ▷ 如果车上安装了另一制造商的拖车钩, 必须手动停用自动启动 / 停止功能。

有关停用自动启动 / 停止功能的信息:

- ▷ 请参见第 140 页“开启和关闭自动启动 / 停止功能”章节。

在以下情况下, 提供自动启动 / 停止功能, 但功能受限, 例如:

- 空调或乘客舱加热在较高的设置下工作或除霜功能长时间运行
- 蓄电池电量低
- 上坡或下坡时
- 在车辆内部测试过程中, 例如发动机自动检查。

信息

在发动机自动关闭后, 如果出现上述情况之一, 发动机可以自动重新启动。



开启和关闭自动启动 / 停止功能

关闭

- ▷ 按下按钮 。
按钮上的指示灯亮起。
发动机自动停止功能停用。

开启

- ▷ 按下按钮 。
按钮上的指示灯熄灭。
在停车时发动机自动关闭。

自动启动 / 停止功能显示

自动关闭发动机和重新启动准备就绪

如果发动机被自动启动 / 停止功能自动关闭, 并且如果探测到车内有驾驶员 (驾驶员座椅安全带系紧且驾驶员侧车门关闭), 仪表板多功能显示器上的绿色指示灯将亮起。

发动机不关闭或未进入重新启动准备就绪状态

在发动机自动关闭后, 如果自动停止功能不可用或探测到车内没有驾驶员 (驾驶员座椅安全带松开或驾驶员侧车门打开), 在车辆静止时, 仪表板多功能显示器上的黄色指示灯将亮起。

自动启动 / 停止系统探测到以下情况:

- 至少有一个发动机自动关闭的前提条件不满足
- 或者
- 至少存在一种自动启动 / 停止功能例外情况

信息

停车时如果多功能显示器上的黄色指示灯持续亮起, 或者停车时尽管满足发动机自动关闭的前提条件但发动机没有像往常一样关闭, 可能是因为蓄电池电量太低。

- ▷ 下次到维修中心时请检查自动启动/停止系统。

故障报告

如果有故障, 仪表板多功能显示器上将显示警告信息“启动 / 停止模式被禁用”。

- ▷ 请去专业维修中心排除故障。
我们建议您让保时捷中心进行这项工作, 因为他们拥有经过培训的维修中心专业人员, 并且备有必要的零件和工具。



电动停车制动器

电动停车制动器作用在后轮上，在停车期间起到固定车辆的作用。

拉紧停车制动器

▷ 按下开关 。

仪表板上的红色制动警示灯  亮起。

释放停车制动器

电动停车制动器只能在点火装置开启后释放。

1. 踩下制动踏板。

2. 拉动开关 。

仪表板上的红色制动警示灯  熄灭。



在探测到驾驶员有起步意愿时，电动停车制动器自动释放

如果发动机正在运行，驾驶员侧车门关闭，且驾驶员座椅安全带系紧，此时即使停车制动器接合，车辆仍有可能起步。

电动停车制动器探测到驾驶员有起步意愿，并自动释放。

仪表板上的警示灯  熄灭。

如果驾驶员侧车门没有关闭，或者驾驶员座椅安全带没有系紧，在驾驶员试图起步时，电动停车制动器将不会自动释放。

仪表板多功能显示器上显示信息“释放电动停车制动器”。仪表板上的制动警示灯  和开关上的指示灯  开始闪烁。

有关多功能显示器上的警告信息：

▷ 请参见第 126 页“警告信息综述”章节。

紧急制动功能

如果踩下了行车制动踏板，还可以使用电动停车制动器进行紧急制动停车。

▷ 按住开关 。

仪表板上的制动警示灯  和开关上的指示灯  开始闪烁。

还会响起一声警告信号，并且  在多功能显示器上显示。

在松开开关时紧急制动功能停用。



信息

大力制动。以极高的制动力进行紧急制动。

- ▷ 只能在紧急情况下使用应急制动功能。
- ▷ 在正常行驶时不要使用紧急制动功能停车。

制动警示灯

在停车时如果电动停车制动器不能完全接合，仪表板中的制动警示灯开始闪烁。

有关多功能显示器上的警告信息：

▷ 请参见第 126 页“警告信息综述”章节。

脚制动器



信息

- ▷ 地板垫或其他物品不可阻碍踏板的行程。仅当发动机运转时制动助力器才会工作。如果发动机关闭或制动助力器出现故障，制动时需要向制动踏板施加更大的力。
 - ▷ 不得牵引制动器有故障的车辆。
- 有关牵引和牵引起动的信息：
- ▷ 请参见第 273 页“牵引和牵引起动”章节。
- 大雨中涉水驾驶时，或是离开洗车房后，制动作用会有所延迟，因此可能需要增大压力。
- ▷ 为此，与前车保持较远距离，以一定时间间隔反复踩下制动器使之“干燥”。在进行制动操作时，确认不会影响车后的交通。

在撒有路盐或沙砾的道路上长时间行驶以后，这些物质会在制动盘和制动片上形成一层膜，显著降低摩擦力并因此影响制动效果。

- ▷ 即使制动盘是由灰铸铁合金制成，在车辆长期闲置时它们也会不可避免地被腐蚀。制动器会因此渐渐变得“不光洁”。腐蚀的类型、程度和影响取决于车辆闲置的时间长短，道路上是否撒有路盐或沙砾，以及洗车时是否使用了溶脂剂（不适用于配备保时捷陶瓷复合制动系统的车辆）。为防止制动盘被腐蚀，在停车之前应该“利用制动将其干燥”（不适用于配备保时捷陶瓷复合制动系统的车辆）。如果制动舒适性明显削弱，我们建议您找专家检查制动系统。请向合格的专业维修中心咨询。我们建议您让保时捷中心进行这项工作，因为他们拥有经过培训的维修中心专业人员，并且备有必要的零件和工具。

- ▷ 为了减轻下坡时的制动系统工作负荷，应在适当的时机换入低档（发动机制动）。如果发动机制动不能完全满足下陡坡时的制动需要，则应间歇踩下制动踏板。持续的制动会导致制动器过热并降低制动效果。

有关制动液和检查制动液液位的信息：

- ▷ 请参见第 228 页“制动液”章节。

制动片和制动盘

制动片和制动盘的磨损很大程度上取决于驾驶方式和使用条件，因此不能用实际行驶里程的长短来表述。

这种高性能制动系统用于在所有车速及温度条件下实现最佳制动效果。

因此，在特定车速、制动力及环境条件下（如温度及湿度），制动器可能发出尖锐声音。



警告信息

如果达到制动片的磨损极限，仪表板的多功能显示器上将显示警告信息。

有关多功能显示器上的警告信息：

- ▷ 请参见第 126 页“警告信息综述”章节。

- ▷ 立即更换制动片

请向合格的专业维修中心咨询。我们建议您让保时捷中心进行这项工作，因为他们拥有经过培训的维修中心专业人员，并且备有必要的零件和工具。

Porsche 陶瓷复合制动系统 (PCCB)

这种高性能制动系统用于在所有车速及温度条件下实现最佳制动效果。

因此，在特定车速、制动力及环境条件下（如温度及湿度），制动器可能发出尖锐声音。

制动系统中各部件（如制动片或制动盘）的使用期限在很大程度上取决于个人的驾驶方式及车辆的使用条件，因此无法用实际行驶里程来表述。

保时捷给出的数值是以适合交通状况的正常操作为基础的。在赛道上驾驶车辆或者采用强悍的驾驶方式都会使磨损明显增加。

- ▷ 如果希望用以上方式驾驶车辆，请首先咨询保时捷中心，获取现行的必要指导。

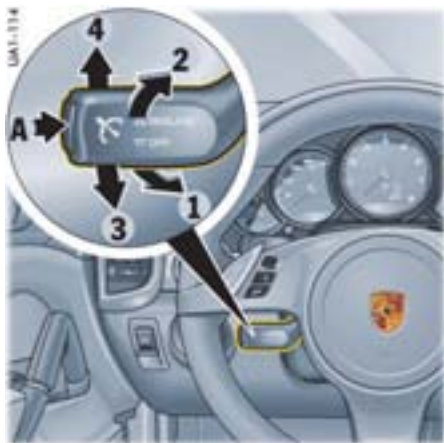

- A - 开启 / 关闭巡航定速控制系统
 1 - 设置 / 增加期望车速
 2 - 降低期望车速
 3 - 中断 (OFF)
 4 - 恢复到设置车速 (RESUME)

巡航定速控制

巡航定速控制系统可以使车辆保持在约 30 至 240 km/h 之间所选定的任何车速下，在此范围内您无需使用油门踏板。

巡航定速控制系统使用方向盘左下部的操纵杆进行操作。

配备 Tiptronic S 的车辆

进行降档操作，以维持预先设定的车速（特别是在下坡道驾驶时）。



警告

在拥堵路况中、多弯道路上或在不利道路条件下（例如结冰或积水道路或多变的路面）有发生事故的风险。

▷ 在这些情况下不要使用巡航定速控制系统。

进入巡航定速控制准备就绪状态

▷ 按下操纵杆上的按钮 A。



巡航定速控制系统准备就绪

仪表盘多功能显示器上的灰色标志指示准备就绪。

保持并存储车速

1. 使用油门踏板加速或减速到所需车速。
2. 向前推方向盘上的操纵杆（位置 1）。当前行驶速度现在被存储为设定速度，并将自动保持。



设定速度

存储的设定速度显示在巡航定速控制系统标志下方，现在变为橙色。

加速（例如超车）

方法 1

▷ 踩下油门踏板，按常规的方式提高车速。松开油门踏板后，将会重新恢复先前保存的车速。

方法 2

▷ 向前推方向盘上的操纵杆（位置 1）。车速以 1 km/h 的增量逐步升高。

或者

向前按住方向盘上的操纵杆（位置 1）。车速以 10 km/h 的增量逐步升高。

新的设定车速显示在仪表盘多功能显示器上。

减速

▷ 朝方向盘轻拉操纵杆（位置 2）。车速以 1 km/h 的增量逐步降低。

或者

朝方向盘拉住操纵杆（位置 2）。车速以 10 km/h 的增量逐步降低。

新的设定车速显示在仪表盘多功能显示器上。

配备 Tiptronic S 的车辆

进行降档操作，以维持预先设定的车速（特别是在下坡道驾驶时）。

中断巡航定速控制系统操作 - OFF

中断前的车速仍然存储在存储器中，可以通过操作控制杆重新激活。

▷ 请参见第 144 页“恢复存储的车速 - RESUME”章节。

▷ 向下按操纵杆（位置 3）。

或者

踩下制动踏板或离合器踏板并将 Tiptronic 选档杆移至位置 N。

出现下列情况时，巡航定速控制操作自动中断：

- 如果超过设定车速约 25 km/h 以上并持续超过 20 秒。
- 实际车速比设定车速低大约 60 km/h 并持续超过 60 秒（例如爬坡时）
- 如果保时捷稳定管理系统（PSM）进行干预超过 0.5 秒。

恢复存储的车速 - RESUME

- ▷ 向上按操纵杆（位置 4）。
巡航定速控制系统会使车辆加速或减速至存储的车速。

i 信息

只有当交通和路况有利于在此速度下驾驶车辆时，才会调出存储的速度。

关闭巡航定速控制准备就绪状态

- ▷ 按下操纵杆上的按钮 A。
记忆被清除，并且准备就绪标志消失。
在停车关闭点火装置时，存储的期望速度被清零。

i 信息

在车辆上坡或下坡时，巡航定速控制无法一直保持设定的车速。

- ▷ 因此，为了保证足够的发动机制动效果或更好的转速范围，您必须手动换至较低的档位。

自适应巡航定速控制系统

自适应巡航定速控制系统可以使车辆保持在约 30 至 240 km/h 之间所选定的任何车速下，

在此范围内在公路上行驶时您无需使用油门踏板。

如果探测到同一车道上前方车辆的车速低于选定车速，自适应巡航定速控制系统将自动与前车保持设定的距离。

如果与前车的距离太近，自适应巡航定速控制系统将降低您的车速；如果距离增加，将进行车辆加速。

▲ 警告

在拥堵路况中、市区交通中、多弯道路上或在不利的道路条件下（例如结冰或积水道路或多变的路面）有发生事故的风险。

- ▷ 在这些情况下不要使用自适应巡航定速控制系统。

存在事故风险。

自适应巡航定速控制系统探测不到静止或缓慢移动的车辆、行人、路上的物体、同一车道或交叉车道上的来车。

- ▷ 必要时手动干预。
- ▷ 一定要将行驶方向保持在您的视野内。



雷达传感器

自适应巡航定速控制系统在前裙板中带有一个人工智能雷达传感器。

i 信息

- ▷ 一定要保持雷达传感器清洁且没有冰雪，以确保其正常工作。

车辆养护说明：

- ▷ 请参见第 234 页“车辆养护说明”章节。

警告

存在因雷达传感器的探测范围受影响引发事故的风险。

雷达传感器的探测范围会受到雨雪、冰冻或大量喷水的影响，从而无法正确探测到前方车辆或完全探测不到前方车辆。

▷ 在这些情况下不要使用自适应巡航定速控制系统。

警告信息

在恶劣天气条件下（大雨）及通过隧道时，或者如果雷达传感器太脏，或被冰冻或障碍物遮挡，自适应巡航定速控制系统会自动停用。

仪表板多功能显示器上将显示信息“ACC/PAS不可用”。

有关多功能显示器上的警告信息：

▷ 请参见第 126 页“警告信息综述”章节。

自适应巡航定速控制系统工作原理

探测到前方没车 - 开阔道路

自适应巡航定速控制系统采用与巡航定速控制系统相同的方式工作。设置的期望车速被恒定保持。

探测到前方有车 - 在车流中行驶

如果探测到同一车道上前方车辆的车速低于选定车速，自适应巡航定速控制系统将自动与前车保持设定的距离。

如果前车停车，在系统的控制极限范围内，自适应巡航定速控制系统将降低车速直到车辆停止。自适应巡航定速控制系统主动将车辆保持在停止状态。

如果前车起步，自动车速控制和车距控制就会恢复。

超出限速

可以通过踩下油门踏板随时提高车速。

如果行驶车速高于自适应巡航定速控制系统（ACC）设定的车速，自适应巡航定速控制系统将被停用。

仪表板多功能显示器上将显示信息“ACC 停用”。

存储的设定车速将被保持。

松开油门踏板后，在以下模式中 ACC 将车速调节到设定车速并调节车距。

有关“ACC 停用”状态的信息：

▷ 请参见第 147 页“自适应巡航定速控制系统开启时的工作状态”章节。



R - 开启 / 关闭自适应巡航定速控制系统

1 - 设置 / 增加期望车速

2 - 降低期望车速

3 - 中断 (OFF)

4 - 准备就绪状态启用 / 恢复到设定车速 (RESUME)

使用自适应巡航定速控制系统

自适应巡航定速控制系统使用方向盘下部的操纵杆进行操作。



信息

您可以通过踩下制动踏板或油门踏板随时进行手动干预。



A - 与前车的期望距离

B - 状态显示和期望车速

C - 当前车速

D - 探测到前车

E - 与前车的当前距离

F - 前车的当前车速

G - 进度条显示车速控制范围 (30 - 210 km/h)

自适应巡航定速控制系统显示

所有重要信息、消息和警告都显示在仪表板的多功能显示器上。

“ACC” 主菜单

多功能显示器上的自适应巡航定速控制系统显示可以使用多功能方向盘上的按钮或方向盘下部的操纵杆随时选定。

有关使用多功能显示器的信息：

▷ 请参见第 97 页“操作仪表板上的多功能显示器”章节。

1. 选择 “ACC”
选择

状态显示

当自适应巡航定速控制系统开启后，状态显示 B 出现在多功能显示器的左下部。



当自适应巡航定速控制系统启用时，状态显示 B 变为橙色。

当自适应巡航定速控制系统停用，状态显示 B 为灰色。

示例:



如果自适应巡航定速控制系统开启, 并且没有存储设定车速, 只有巡航定速控制系统标志出现, 车速区域保持空白。



如果存储了设定车速, 但没有探测到前车, 则显示巡航定速控制系统标志和车速。



如果存储了设定车速, 并探测到前车, 则显示车辆标志和设定车速。

开启和关闭自适应巡航定速控制系统

开启自适应巡航定速控制系统

- ▷ 按下操纵杆上的按钮 **R**。
灰色状态显示出现在多功能显示器上。
自适应巡航定速控制系统准备就绪。

关闭自适应巡航定速控制系统

- ▷ 按下操纵杆上的按钮 **R**。
“ACC 关闭”出现在多功能显示器上。
删除存储的设定车速。
设定距离设置为默认值。

自适应巡航定速控制系统开启时的工作状态

在自适应巡航定速控制系统开启时, 可能存在三种工作状态:

自适应巡航定速控制系统启用

自适应巡航定速控制系统自动调节车速和与前车的距离。

状态显示 **B** 变为橙色。

自适应巡航定速控制系统准备就绪

巡航定速控制和车距控制在踩下制动踏板或按下操纵杆 (位置 **3, OFF**) 中断之后停用。

存储的设定车速和设定车距被保持。

状态显示 **B** 变为灰色。

有关恢复巡航定速控制和车距控制的信息:

- ▷ 请参见第 150 页“中断和恢复巡航定速控制和车距控制”章节。

自适应巡航定速控制系统停用

巡航定速控制和车距控制在踩下油门踏板后停用。

“ACC 停用”出现在多功能显示器上。

存储的设定车速和设定车距被保持。

状态显示 **B** 变为灰色。

在松开油门踏板后, 自适应巡航定速控制系统再次启用。

设置和更改所需车速

前提条件

- 开启自适应巡航定速控制系统。
- 车辆正在行驶。
- 没有探测到前方有静止物体。

设置车速

1. 向前按方向盘上的操纵杆 (位置 **1**)。
当前车速被存储为设定车速并自动保持, 在状态显示 **B** 中为橙色。
速度控制范围进度条下方的红色三角形 **C** 显示您的车速。
2. 松开油门踏板。
设定车速将自动保持, 除非探测到前车速度低于此车速。



信息

如果车辆已停止, 向前按操纵杆 (位置 **1**) 时, 多功能显示器上将显示信息“停车时不可能”。如果探测到前方有静止物体, 多功能显示器上显示信息“静止物体”。

提高设定车速

- ▷ 向前推方向盘上的操纵杆（位置 1）。
车速以 1 km/h 的增量逐步升高。
或者
向前按住方向盘上的操纵杆（位置 1）。
车速以 10 km/h 的增量逐步升高。
状态显示 **B** 出现新的车速。
速度控制范围进度条下方的红色三角形 **C** 显示您的车速。

降低车速

- ▷ 朝方向盘轻拉操纵杆（位置 2）。
车速以 1 km/h 的增量逐步降低。
或者
朝方向盘拉住操纵杆（位置 2）。
车速以 10 km/h 的增量逐步降低。
状态显示 **B** 出现新的车速。
速度控制范围进度条下方的红色三角形 **C** 显示您的车速。

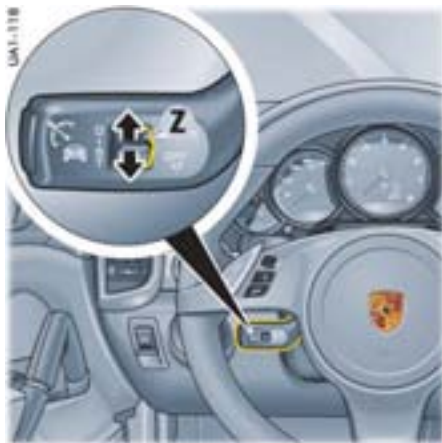

设置距离

与前车的距离可以分四级设置。

i 信息

在设置期望的距离时，在多功能显示器上暂时显示自适应巡航定速控制系统的“ACC”主菜单。当您首次触动跷板开关 **Z** 时，将显示“ACC”主菜单，但不改变距离。

i 信息

距离取决于行驶速度。车速越慢，距离越短；车速越快，距离越长。

增加设定距离

- ▷ 向上按跷板开关 **Z**。
增加距离。
设定距离显示 **A** 中将出现更多的橙色段。

减少设定距离

- ▷ 向下按跷板开关 **Z**。
减少距离。
设定距离显示 **A** 中橙色段减少。

显示与前车的距离

如果探测到前方车辆，车辆标志 **D** 将出现在多功能显示器上和状态显示 **B** 中。
灰色区域 **E** 显示与前车的当前距离。

可能的距离设置



适合随车流快速行驶的状况。两车时距为 1 秒。如果车速为 120 km/h，相当于距离为 33 米。



适合随车流舒适行驶的状况。两车时距为 1.3 秒。如果车速为 120 km/h，相当于距离为 43 米。



预设车距

根据公路交通安全法规设置的通用推荐值（“两车时距为 2 秒”）。两车时距为 1.8 秒。如果车速为 120 km/h，相当于距离为 60 米。



两车时距为 2.3 秒。如果车速为 90 km/h，相当于距离为 58 米。

自动制动直到停车

如果前车停车，自适应巡航定速控制系统已启动，在系统的控制极限范围内，车辆将降低车速直至停止。

仪表板上的指示灯 **HOLD** 亮起。

车辆主动保持在停止位置。

有关“HOLD”（防滑溜）功能的信息：

▷ 请参见第 176 页“防滑溜功能：起步辅助、停车管理”章节。



信息

- 根据交通流量，如车流缓慢时，随车流的慢慢移动会实施制动，并将使车辆停下来。
- 在自适应巡航定速控制系统正常工作时或当防滑溜功能启动时，制动踏板上的感觉可能不同，而且可能会听到液压噪音。
这种表现对于该系统是正常的，不是故障。

再次起步

停车后再次起步时，将恢复车速和车距控制，具体取决于自适应巡航定速控制系统的工作状态。

自适应巡航定速控制系统启用

1. 向上按方向盘上的操纵杆（位置 **4**，RESUME）。
2. 轻踩油门踏板。
车辆再次自动起步。



信息

如果探测到的前车静止不动，您的车辆将不会起步。

自适应巡航定速控制系统准备就绪

只有在车辆移动时，自动车速和车距控制才能恢复。

1. 正常起步
2. 向上按方向盘上的操纵杆（位置 **4**，RESUME）。
或者
设置或更改期望车速。

中断和恢复巡航定速控制和车距控制

中断巡航定速控制和车距控制 - OFF

- ▷ 踩下制动踏板。

或者

向下按方向盘上的操纵杆（位置 **3**，**OFF**）。自适应巡航定速控制系统停用。存储的设定车速和车距被保持。

恢复巡航定速控制和车距控制 - RESUME

- ▷ 向上推方向盘上的操纵杆（位置 **4**，**RESUME**）。车辆加速到存储的车速，除非探测到前车的行驶车速比设定车速慢，且与本车的距离小于设定的距离。

状态显示 **B** 从灰色变为橙色。

或者

向上拨动方向盘上的操纵杆并保持住（位置 **4**，**RESUME**）。

车辆以更加动感的驾驶方式加速到存储的车速。



信息

如果使用操纵杆中断了巡航定速控制和车距控制 **3**（**OFF**），则只能在车辆移动且探测到前方没有静止物体时才能再次恢复。

多功能显示器上的信息

如果自适应巡航定速控制系统被自动停用或无法执行操作，在多功能显示器上会出现与此相应的蓝色信息。

- “ABS/PSM 干涉！”

由于 ABS 或 PSM 作为控制机构进行干预，自适应巡航定速控制系统被停用。

- “电动驻车制动器！”

由于电动驻车制动器启动，自适应巡航定速控制系统被停用。

- “选档杆位置！”

由于 Tiptronic 选档杆不在位置 **D** 或手动位置 **M**，自适应巡航定速控制系统被停用。

- “停车时不可能”

由于车辆静止，设置的车速等操作无法执行。

- “车速！”

因为在 Tiptronic 选档杆处于手动位置 **M** 时达到了发动机的转速极限，因此自适应巡航定速控制系统被停用。

- “坡度太陡！”

由于路面的坡度太大，无法设置车距或车速。

- “静止物体”

由于探测到前方有静止物体，操作无法执行。

- “PSM 关闭！”

由于 PSM 关闭，自适应巡航定速控制系统不工作。

- “ACC 切断”

自适应巡航定速控制系统停用。

- “方向盘转动过度”

方向盘转动过度。

- “PHC 启用”

保时捷坡道控制系统（PHC）启用或处于待机状态。

有关保时捷稳定管理系统（PSM）的信息：

- ▷ 请参见第 172 页“保时捷稳定管理系统（PSM）”章节。

概述

“Sport”（运动）模式

在“Sport”（运动）模式，自适应巡航定速控制系统以更动态的方式调整您的驾驶方式。

牵引挂车

拖车行驶时可以使用自适应巡航定速控制系统，但会降低车辆动态。

自适应巡航定速控制系统的例外情况

在以下情况下，自适应巡航定速控制系统不起作用：

- 点火装置关闭
- PSM 关闭
- 驾驶员侧车门打开且驾驶员座椅安全带没有系紧
- 在非常狭小的空间内停车或挪车时
- 电动驻车制动器启动时。
- Tiptronic 选档杆处于位置 **N**、**R** 或 **P** 时
- 在大于 20% 的上坡路或下坡路上
- 保时捷坡道控制系统（PHC）启动（或处于待机状态）时。

在自适应巡航定速控制系统启动后，如果出现其中一种例外情况，自适应巡航定速控制系统将被关闭。

多功能显示器上将显示相应的信息。



警告信息

在自适应巡航定速控制系统启动（ACC 启动）时的超车请求

如果自适应巡航定速控制系统探测到驾驶员需要制动助力，将有警告信号响起，并且多功能显示器上显示警告信息“注意车距！请刹车！”。



警告

存在事故风险。

可能与前车发生碰撞。

- ▷ 立即制动。

无法可靠探测到车辆的交通状况

自适应巡航定速控制系统的雷达传感器扫描车辆前方较窄的锥形区域。

探测的可靠性可能由于交通状况和前车尺寸受到一定限制。系统可能会制动太迟或意外制动。没有探测到静止车辆。系统不会对静止车辆作出反应。

- ▷ 开车时要非常小心

- ▷ 必要时减速

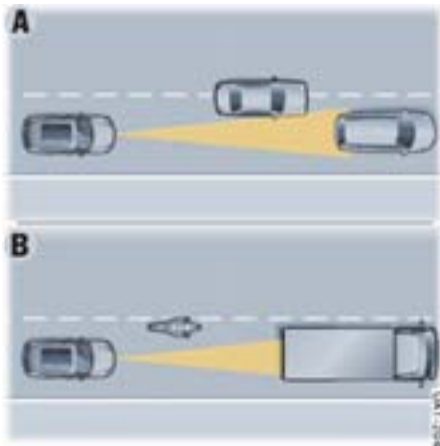

A - 车辆换车道 / 插入

如果有车辆换车道或在同一车道的前方插入，这些车辆只有在完全移入您所在车道时才能探测到。

B - 小车 / 窄车

可能无法探测到或者很晚才能探测到较窄的车辆或小车。

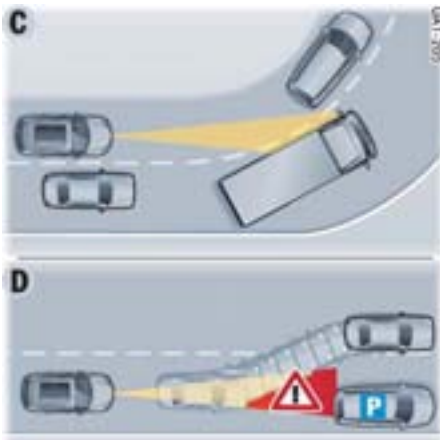

C - 驶入和驶出弯道

在驶入和驶出弯道时，将无法探测到车辆或者过早探测到车辆，自适应巡航定速控制系统也可能对相邻车道的车辆作出反应。

D - 静止车辆

突然出现在雷达传感器探测区域内的静止车辆，如在前车换车道后，将无法被自适应巡航定速控制系统探测到。



警告

存在事故风险。

可能与静止车辆发生碰撞。

- ▷ 开车时要非常小心。
- ▷ 必要时减速。

主动安全性-保时捷“主动安全”系统

自适应巡航定速控制系统传感器主要用于保时捷“主动安全”系统功能。

它们包括：

- 预制动

如果雷达传感器探测到车辆正在危险地驶近移动的障碍物，为了缩短距离和提高制动反应而进行预制动。

- 制动辅助升级版

如果传感器探测到车辆正在危险地驶近移动的障碍物，将减小制动辅助功能的启动阈值。

根据危险情况的严重程度，分三个阶段减小制动辅助功能的启动阈值。



信息

- 保时捷“主动安全”系统的所有功能在车速超过 30 km/h 时启用。



潜在警告（视觉）

如果车辆长时间与前方车辆行驶过近，多功能显示器上将显示一条潜在警告信息，以提醒驾驶员防止在前车制动时发生碰撞。

▷ 必要时，请与前车保持较远的距离。



预警告（听觉和视觉）

如果雷达传感器探测到车辆正在危险地驶近前方移动的障碍物且很可能发生碰撞，将发出视听预警告。

这样会向驾驶员发出警告，并可在驾驶员作出相应反应时避免发生碰撞。



警告

存在事故风险。

可能与前车发生碰撞。

▷ 立即制动。



紧急警告（听觉、视觉和触觉）

如果驾驶员没有通过制动对预警告作出反应，则会迅速出现紧急警告，其中包括制动震动以及视听警告。

迅速形成的制动压力导致在车内可感觉到制动震动。

这会提醒驾驶员注意交通状况。

在此危险情况下，驾驶员通过作出相应的反应仍可避免发生碰撞。

警告

存在事故风险。

可能与前车发生碰撞。

- ▷ 立即制动。



信息

以下所述情况假定驾驶员小心驾驶，预警告和紧急警告功能停用：

- 驾驶员驾车急转弯。
- 驾驶员进行制动。
- 如果驾驶员急加速，此操作将被当前主动驾驶请求中断（如表明驾驶员有超车意愿）。
- 当自适应巡航定速控制系统启动时，保时捷“主动安全”系统警告停用。

由于自适应巡航定速控制系统会及时制动减速并根据需要提前发出“**注意车距！请刹车！**”视听超车请求，因此不需要这些警告。

开启 / 关闭保时捷“主动安全”系统警告

潜在警告和预警告功能默认为关闭状态。紧急警告功能启用。

潜在警告和预警告均可通过多功能显示器上的“**预警告开启**”启用。

点火装置开启和关闭时，该设置被存储。

- ▷ 请参见第 117 页“主动安全系统 (PAS)”章节。



车道变换辅助系统 (LCA)

车道变换辅助系统 (LCA) 利用雷达传感器帮助驾驶员监控盲点区域和车后的交通状况。

警告指示器整合在两个车门镜内。左车门镜上的警告指示器 **B** 帮助驾驶员换入左侧车道，而右车门镜上的警告指示器帮助驾驶员换入右侧车道。

警告指示器亮起表明该侧的车道变换辅助系统探测到了一辆车且认为此时换道危险。这种显示形式叫做信息阶段。根据设计，驾驶员只需瞥一眼车门镜即可注意到信息阶段。

当您开启转向灯且车道变换辅助系统探测到了认为有危险的一辆车，车门镜上的警告指示器将会短暂闪烁几次。这种显示形式叫做警告阶段。

开启和关闭

开启

- ▷ 按下按钮 **A**。
按钮中的指示灯亮起。

关闭

- ▷ 再次按下按钮 **A**。
按钮中的指示灯熄灭。



信息

该系统对于在高速公路和乡村公路上行驶很有帮助。为此，该系统在行驶车速介于 30 至 250 km/h 之间时工作。



警告

存在事故风险。

- ▷ 请记住，传感器并非能探测到各种情况下的所有车辆。
- ▷ 请注意，车道变换辅助系统无法及时提醒您后方高速驶近的车辆或正在倒车的车辆。
- ▷ 雷达传感器的探测范围会受到雨雪或大量喷水的影响，因此，车道变换辅助系统不足以探测到车辆或在某些情况下根本探测不到车辆。请始终查看车辆的行驶方向及其周围的相关区域。
- ▷ 请注意，车道变换辅助系统只在行驶车速高于等于 30 km/h 时才会提醒您驶近的车辆或盲点区域内的车辆。
- ▷ 请注意，车道变换辅助系统在急转弯内不工作（弯道半径小于 100 m）。
- ▷ 即使配备了车道变换辅助系统，行车时仍需给予驾驶员区域绝对的关注。最终，驾驶员仍要对换道负责。请始终查看车辆的行驶方向及其周围的相关区域。



i 信息

- ▷ 为确保车道变换辅助系统能够正常工作：
 - 不要用品物（如不干胶贴、自行车托架）遮挡后保险杠上的雷达传感器区域。
 - 还要除去该区域内的任何冰雪。
- ▷ 不要用品物或其他物品遮盖车门镜上的警告指示器。
- ▷ 车道变换辅助系统在电气插头插入挂车插座后自动开启。
- ▷ 车道变换辅助系统在探测到将其传感器遮盖时自动关闭。

如果驾驶员或乘客车门上的侧车窗因贴膜而变暗，驾驶员可能无法完全看清车门镜上的警告指示器。

探测区域

雷达传感器的探测区域包括：

- 车后约 70 m 的接近区域和
- 盲点区域。

雷达传感器的探测范围涵盖左右相邻车道。其他车道**不在**雷达传感器的探测范围内。

i 信息

车道变换辅助系统不会测量车道宽度，而是假定车道宽度固定。传感器的探测范围包括本车道从左到右的宽度。

当在窄路上行驶或偏离车道中心行驶时，车道变换辅助系统能够探测到**不在**紧邻车道内的车辆。

工作原理

车道变换辅助系统测量探测到的车辆相比本车的距离和速度差。只要车道变换辅助系统认为该速度差和距离在换道时会有危险，相应车门镜上就会进行指示。

当超车或被超车时，警告指示器会亮起。

缓慢超车（速度差小于 15 km/h）时，一旦被超车辆处于盲点区域或被车道变换辅助系统探测到，警告指示器会立即亮起。如果速度差加大，车门镜上不作指示。

信息和警告阶段

车道变换辅助系统有两个警告指示器阶段：

- 信息阶段和
- 警告阶段。

根据您是否开启转向指示灯表明打算变换车道，车道变换辅助系统会启动相应的警示器阶段为您提供帮助。

信息阶段

如果您还未开启转向指示灯，车道变换辅助系统将告知您探测到了车辆，且认为此时换道会有危险。只要车道变换辅助系统认为与探测到车辆的速度差和距离有危险，相应车门镜上的警告指示器微亮。

行驶时未打算换道而在查看路况时，信息阶段的亮度很弱，因而不会分散您的注意力。当您看车门镜时，信息阶段清晰可见。

警告阶段

当您开启转向指示灯且车道变换辅助系统探测到了该侧有一换道时有危险的车辆，则该侧车门镜上的警告指示器开始短暂闪烁。当警告阶段短暂闪烁几次时，指示您应该通过看车门镜和您的侧后方再次检查行驶状况。



信息

可以改变车门镜上的警告指示器亮度。

▷ 请参见第 159 页“设置车门镜上的显示亮度”章节。

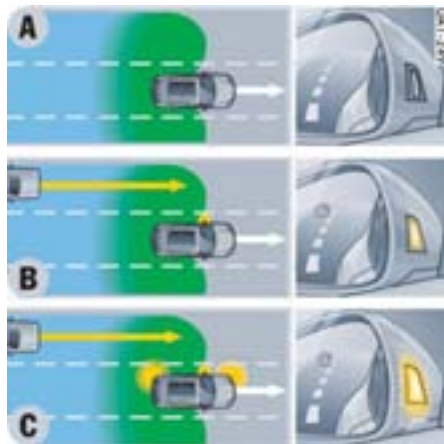

行驶状况 - 车辆快速驶近

A - 车门镜上的警告指示器未亮起

传感器未探测到车辆。车门镜上的警告指示器未亮起。

B - 信息阶段警告指示器亮起

本例中传感器探测到左侧车道上一辆快速驶近的车辆。只要车道变换辅助系统认为该速度差和距离在换道时会有危险，相应车门镜上就会进行指示。车门镜上的信息阶段警告指示器亮起。

C - 警告阶段警告指示器闪烁

当您在行驶状况 B 下设置转向信号灯时，车门镜上的警告指示器将短暂闪烁几次。车道变换辅助系统告知您可能漏看了一辆车。



信息

- 车辆越快驶近，车门镜上的警告指示器越早亮起。最迟在车道变换辅助系统探测到的所有车辆处于“盲点区域”内时提醒您。
- 如果车门镜上还没有指示，遇有车辆快速驶近时换道会很危险。

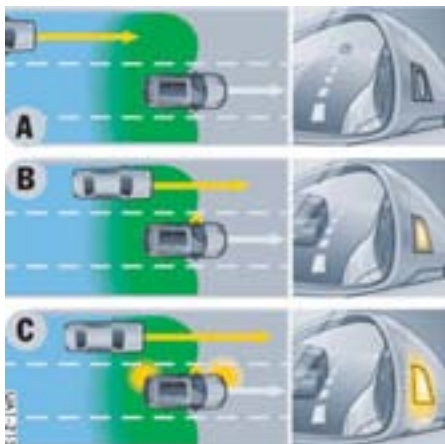

行驶状况 - 车辆缓速驶近

A - 车门镜上的警告指示器未亮起

本例中传感器探测到左侧车道上一辆缓速驶近的车辆。如果速度差较小且距离长，车门镜上不作指示。

B - 信息阶段警告指示器亮起

缓慢驶近的车辆目前更近了。车门镜上的信息阶段警告指示器亮起。

只有当车道变换辅助系统认为该速度差和距离在换道时会有危险，车门镜上将会进行指示。最迟在车道变换辅助系统探测到的所有车辆处于“盲点区域”内时提醒您。

C - 警告阶段警告指示器闪烁

当您在行驶状况 B 下设置转向灯时，车门镜上的警告指示器将短暂闪烁几次。车道变换辅助系统告知您可能漏看了一辆车。

i 信息

- 车辆越快驶近，车门镜上的警告指示器越早亮起。最迟在车道变换辅助系统探测到的所有车辆处于“盲点区域”内时提醒您。
- 如果车门镜上还没有指示，遇有车辆快速驶近时换道会很危险。

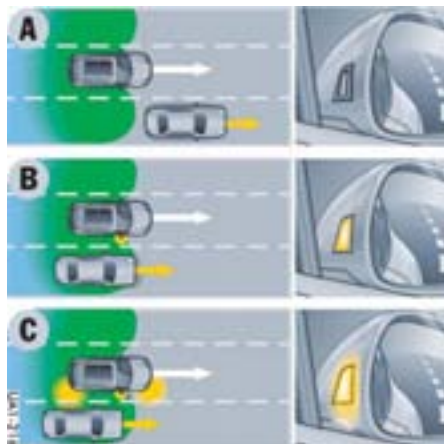

行驶状况 - 缓速超车

A - 车门镜上的警告指示器未亮起

车道变换辅助系统尚未探测到所超的车辆。车门镜上的警告指示器未亮起。

B - 信息阶段警告指示器亮起

车道变换辅助系统探测到右侧缓速超车的车辆（速度差小于 15 km/h）。车门镜上的信息阶段警告指示器亮起。

C - 警告阶段警告指示器闪烁

当您在行驶状况 B 下设置转向灯时，车门镜上的警告指示器将短暂闪烁几次。车道变换辅助系统告知您可能漏看了一辆车。

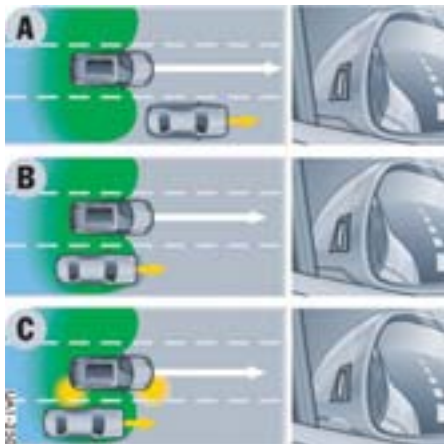

行驶状况 - 快速超车

A - 车门镜上的警告指示器未亮起

车道变换辅助系统尚未探测到所超的车辆。车门镜上的警告指示器未亮起。

B - 车门镜上的警告指示器未亮起

车道变换辅助系统探测到乘客侧快速超车的车辆（速度差大于 15 km/h），但因其快速超车不认为换道有危险。车门镜上的警告指示器未亮起。

C - 车门镜上的警告指示器未亮起

当您在行驶状况 B 下设置转向信号灯时，车门镜上仍没有指示。

设置车门镜上的显示亮度

信息阶段和警告阶段的警告指示器亮度均根据环境亮度自动进行调节。

您也可以在多功能显示器上根据需要调节基本亮度。

▷ 请参见第 118 页“车道变换辅助系统 (LCA)”章节。

在设置过程中，短暂显示新的亮度。这是用于信息阶段显示的亮度等级。警告阶段的亮度取决于信息阶段的亮度。

▷ 设置信息阶段的亮度，以便在您看车门镜时可以清楚地看到警告指示器亮起，而在通过风挡玻璃向前平视时无法看到警告指示器。

在很暗或很亮的环境条件下，警告指示器可能已经处于自动亮度调节的最低档或最高档。在这种情况下，调节基本亮度时，车门镜上的警告指示器亮度可能不会有任何明显的变化。

当您在很亮或很暗的环境条件下改变基本亮度时，在回到合适的环境亮度区域内后才能注意到出现的任何变化。



信息

- 车道变换辅助系统在您调节亮度时不启用。警告指示器仅短暂亮起以帮助您设置亮度。
- 您的设置被自动存储并分配给正在使用的遥控车匙。

概述

如果在行驶过程中设置与车道变换辅助系统有关的限制，请在以下情况下谨慎驾驶：

- 驾驶过弯时
- 行驶在非标准宽度的车道内时

驾驶过弯时

- 车道变换辅助系统无法探测到急转弯的车辆（弯道半径小于 100 m）。
- 驾驶过弯时，车道变换辅助系统会对从您两侧车道驶过的车辆作出反应，且车门镜上的警告指示器可能会亮起。

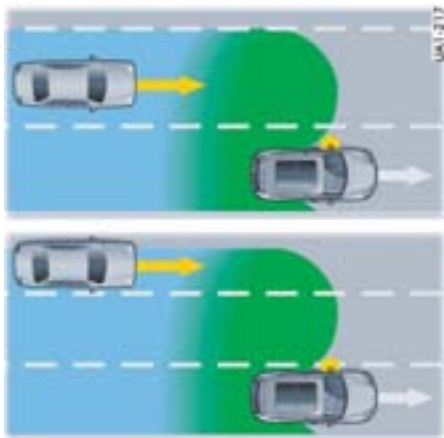

车道宽度

- 车道变换辅助系统的探测区域可覆盖标准宽度的两条相邻车道（左侧和右侧），不管是您正好行驶在本车道中间还是靠近车道边缘。
- 当您行驶在较窄的车道时，该区域可能覆盖更多的车道，尤其在本车道边缘行驶时。在这种情况下，也可以探测到从您两侧车道驶过的车辆，且车道变换辅助系统会切换至信息或警告阶段。
- 同样，当行驶在较宽的车道时，邻近车道内的车辆也可能由于超出探测区域而探测不到。

有关多功能显示器上的警告信息：

- ▷ 请参见第 126 页“警告信息综述”章节。



信息

- 车道变换辅助系统的功能在急转弯内、起伏道路上和不利的天气条件下会受到限制。
- 雷达传感器不仅能够探测到车辆，有时还会探测到其他物体（例如高的或升高的防撞栏）。
- 车道变换辅助系统不会测量车道宽度，而是假定车道宽度固定。传感器的探测范围包括本车道从左到右的宽度。当在窄路上行驶或偏离车道中心行驶时，车道变换辅助系统能够探测到**不在**紧邻车道内的车辆并发出危险信号。
- ▷ 如果在追尾后雷达传感器的位置发生了变化，基于安全理由，一定要到专业维修中心检查车道变换辅助系统。

一致性声明

车道变换辅助系统使用雷达传感器，其两个工作频带之一为 24 GHz。请注意，在某些国家只允许使用两个频带之一。根据您所在的国家，必须到专业维修中心设置相应的许可频带或停用车道变换辅助系统。

这样有利于确保车道变换辅助系统按照预期目的使用时符合“欧洲议会和理事会指令 1999/5/EG”中规定的第 3 条基本要求以及其它相关规定。

车道变换辅助系统可在以下国家使用：

- 比利时、丹麦、德国、爱沙尼亚、芬兰、英国/北爱尔兰、冰岛、希腊、爱尔兰、意大利（圣马力诺、梵蒂冈）拉脱维亚、立陶宛、卢森堡、马耳他、荷兰、挪威、奥地利、波兰、葡萄牙、瑞典、瑞士、斯洛伐克共和国、斯洛文尼亚、西班牙（安道尔、巴利阿里群岛、加纳利群岛）、捷克共和国、匈牙利、塞浦路斯。

手机和双向无线电通讯

- ▷ 在开始使用电话前，请仔细阅读由电话制造商提供的操作说明。
- ▷ 请始终遵守所在国家驾车时使用电话的相关法规。

i 信息

- ▷ 出于道路安全原因，仅使用免提装置拨打和接听电话。
- ▷ 要避免任何危害健康安全的风险：
仅当一体式车内无线电天线接有外置天线时，才可使用电话或双向无线电通讯。

收音机

- ▷ 在开始使用收音机之前，请先参阅单独成册的使用说明。

Porsche 通讯管理系统 (PCM) 和 CDR-31

- ▷ 在使用保时捷通讯系统之前，请先阅读单独成册的操作说明。

接听质量

保时捷通讯管理系统 (PCM) 或 CDR-31 的接收状况会随着行驶不断发生变化。建筑物、地形和天气的干扰是不可避免的。FM 立体声的接收对各种接收条件特别敏感。电气附件只能由合格的专业维修中心进行改装。未经保时捷测试及认可的附件可能会对收音机的接收造成不良影响。

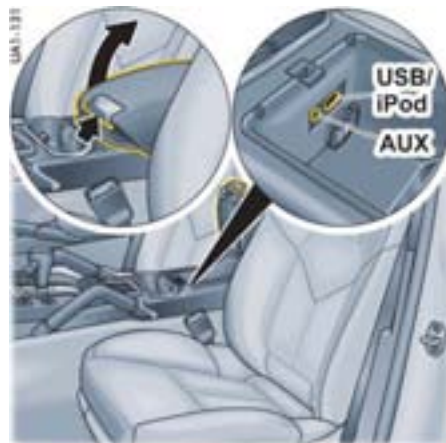

USB/iPod® 和 AUX

USB/iPod® 和 AUX 接口均位于前排座椅之间的储物箱内。

- ▷ 请参阅单独成册的 PCM 操作说明中的“外部音频源”一节。

i 信息

不要长时间地将 iPod®、USB 存储设备或外部音频源留在车内，因为车内可能出现极端的环境情况（温度波动、湿度变化）。



手动变速箱、离合器

警告

存在事故风险。

地板垫可能在踏板下方滑动并阻碍踏板的行程。

- ▷ 地板垫或其他物品不可阻碍踏板的行程。

保时捷中心可以为您提供尺寸正确且牢牢固定的地板垫。

各个档位在选择杆的换挡模式图上显示。

- ▷ 换挡时，一定要确保完全踩下离合器踏板并完全挂档。
- ▷ 只有在车辆静止时才能挂倒档。
- ▷ 在爬坡或下坡行驶时，请选择一个适当的低档位。这会确保对发动机功率和发动机制动的最佳利用效果。

挂入倒档且点火装置开启时，倒车信号灯亮起。

允许发动机转速

- ▷ 您应该在指针到达转速表的红色标记之前换入更高档位或松开油门踏板。

如果加速过程中到达了红色区域，将中断供油。

注意

降档时存在发动机损坏（超速运转）风险。

- ▷ 降档时注意不要超过允许的最高发动机转速。

Tiptronic S

保时捷 Tiptronic S 变速箱是一款具有“自动”和“手动”两种换挡模式的八速自动变速箱。

在**自动换挡模式**（选档杆位置 **D**）下，换挡自动完成。

在某些驾驶程序中，您可以使用方向盘上的踏板开关暂时从自动模式切换到手动模式。

在**手动换挡模式**（选档杆位置 **M**）下，您可以使用方向盘上的换挡按钮或通过前后拨动选档杆进行换挡。

在公路驾驶程序和越野驾驶程序中，选档杆位置 **D** 和 **M** 的功能有所不同。

驾驶过程中，您可以在选档杆位置 **D** 和 **M** 之间随意变换。

当您从 **D** 切换至 **M** 时，当前所挂档位仍会维持不变。

如果您从 **M** 切换至 **D**，则会选定适合您当前驾驶方式的换挡图谱并挂入相应的档位。



信息

确保不要无意触动方向盘上的换挡按钮，以免触发不需要的换挡操作。



改变选档杆位置

当点火装置关闭时，选档杆被锁止。

只有在以下条件下，选档杆才能从位置 **P** 和 **N** 移出：

- 打开点火装置，
- 踩下制动踏板，
- 按下解锁按钮（箭头）。

解锁按钮

选档杆前面的解锁按钮（箭头）能够防止意外的换档操作。

换到 **R** 或 **P** 位置时必须按下解锁按钮。

在发生电气故障的情况下，选档杆无法操作。

- ▷ 有关对卡滞的选档杆进行紧急解锁的信息：
请参见第 167 页“选档杆紧急操作”章节。

起动

只有在选档杆处于 **P** 或 **N** 位置且制动踏板已踩下的情况下，才能起动发动机。

起步

- ▷ 只有在发动机怠速运转且踩下制动踏板的情况下，才能选择理想的起步档位（**D**、**M** 或 **R**）。
- ▷ 由于车辆在挂着档时会缓慢行进，所以在起步前请不要松开制动踏板。
防滑溜功能启用时，车辆将不会缓慢行进。
有关“HOLD”（防滑溜）功能的信息：
请参见第 176 页“防滑溜功能：起步辅助、停车管理”章节。
- ▷ 进行挂档操作后，应在感觉到档位已经完全挂上后再加速。



选档杆位置

选档杆位置及所挂档位显示

发动机运行时会显示选档杆位置和所挂档位。

选档杆位置

P – 驻车锁

当选档杆处于位置 **P** 时，驱动轮被机械锁止。

- ▷ 只能在车辆静止时接合驻车锁。
- ▷ 应在拉紧停车制动器之后接合驻车锁，并在松开停车制动器之前释放驻车锁。
- ▷ 在离开车辆之前必须拉紧停车制动器。

只有选档杆在位置 **P** 时，才能拔下点火钥匙。

R – 倒档

- ▷ 只有在车辆静止并踩下制动踏板的情况下才能挂倒档。

N – 空档

例如，拖车或在洗车场内清洗车辆时，选档杆必须挂入 **N** 档。

- ▷ 只有在发动机怠速运转且踩下制动踏板的情况下，才能选择理想的起步档位 (**D**、**M** 或 **R**)。

D – 自动换档模式

(D – “Normal” (标准) 模式)

- ▷ 选择档位 **D**，进行“正常”驾驶。档位会根据油门踏板位置和车速自动变换。

换档点根据车辆的驾驶方式（经济或运动驾驶方式）和车辆所遇到的阻力（例如上坡行驶）向较高或较低的发动机转速范围转换。油门踏板的运动、行驶速度、纵向和横向加速度以及道路的起伏都会影响到换档特性。

- ▷ 可以通过迅速松开油门踏板避免不期望的升档，例如转弯前升档。

根据横向加速度，转弯时，在达到发动机转速限值前不会升档。

制动时，变速箱会根据减速度提前降档。转弯前踩下制动踏板后，变速箱会挂入正确的档位，以适应接下来的弯道行驶。

车辆将以合适的档位驶过弯道。出弯加速时不必降档。

D – “Sport” (运动) 模式

变速箱切换到运动换档图谱。运动驾驶方式被更快识别，且换档速度适应驾驶性能。

制动降档将提前进行。即使在较高的发动机转速下，也会进行降档，以进行减速。

D – 越野模式

变速箱切换到越野换档图谱。

换档点经过调整，从而在崎岖地形上实现对车辆的最佳控制。

在陡峭的下坡路段上，系统将在发动机达到平均转速之前阻止变速箱升档。

车辆超速时，系统将在发动机达到转速限值之前阻止变速箱升档。

方向盘换挡

利用方向盘上的换挡按钮，可以暂时从自动换档模式 **D** 换至手动模式 **M**。

使用方向盘换挡在以下情况下可能很有用：

- 可在转弯前及进入多建筑物地区时降档。
- 可在下坡时降档（发动机制动）。
- 可在进行短时间加速冲刺时降档。

保持手动换档模式：

- 转弯（取决于横向加速度）和超速运转时
- 车辆处于静止状态时（例如在十字路口）

系统退出手动换档模式：

- 大约 8 秒后自动退出（除非在转弯或超速运转）
- 起步后退出

强制降档

选档杆在位置 **D** 和 **M** 时强制降档功能启用。

- ▷ 为了实现最佳的加速效果，例如超车时，可将油门踏板踩过油门全开点（强制降档）。

变速箱会根据车速和发动机转速降档。

仅在达到可能的最高发动机转速时才升档。



信息

与“Normal”（标准）和“Sport”（运动）模式不同，当达到发动机转速限值时，在手动换档模式 **M** 下不执行自动升档。



M - 手动换档模式

当您从 **D** 切换至 **M** 时，当前所挂档位仍会维持不变。

如果您从 **M** 切换至 **D**，则会选定适合您当前驾驶方式的换档图谱并挂入相应的档位。

选档杆和上部方向盘轮辐的两个换档按钮可以使您舒适而可靠地选择八个前进档。



升档 +

- ▷ 向前拨动选档杆或方向盘上的换档按钮。

降档 -

- ▷ 向后拨动选档杆或拨动方向盘上的换档按钮。您可以随时根据行驶速度和发动机转速进行升档或降档。

对于超出发动机转速限值上限或低于其下限的换档操作命令，控制单元将不予执行。

在即将达到发动机最低转速之前，自动执行降档。

- ▷ 在爬坡或下坡行驶时，请选择一个适当的低档位。

这会确保对发动机功率和发动机制动的最佳利用效果。

起步

可选择 1 档或 2 档起步。

在发动机转速上限自动升档：

- ▷ 将油门踏板踩过油门全开点（强制降档）



信息 “Normal”（标准）和 “Sport”（运动）模式

在选档杆位于 **M** 位置时，在发动机转速上限无法进行自动升档。在 “Normal”（标准）和 “Sport”（运动）模式下，通过强制降档操作可以取消升档抑制。

变速箱会根据车速和发动机转速降至最低档位。

例如，如果在超车过程中达到发动机转速限值而不发生自动升档，此时变速箱通过强制降档进行升档。



信息越野模式

选档杆在位置 **M** 时，在越野模式下强制降档功能无法使用。

例如，如果在超车过程中达到发动机转速上限而未自动升档，只有当按下换挡按钮 (+) 或轻拨选档杆 (+)，变速箱才会升档。

手动换档模式失效

如果手动模式失效，电子控制系统会切换至自动模式。

此时，仪表上将显示选档杆位置 **D**。

- ▷ 排除故障 请向合格的专业维修中心咨询。我们建议您让保时捷中心进行这项工作，因为他们拥有经过培训的维修中心专业人员，并且备有必要的零件和工具。

关闭

- ▷ 短时间停车时（例如在交通指示灯前），应将选档杆留在行驶位置，并利用制动踏板驻车车辆。
- ▷ 请勿利用油门踏板使车辆停在斜坡上。应使用制动踏板或停车制动器。
- ▷ 在离开车辆之前，务必要拉紧停车制动器，并将选档杆移至位置 **P**。



信息

在选档杆位置 **D** 和 **M** 时，防溜滑功能会使车辆在发动机运转时坡起更容易，且不必踩下制动踏板。

- ▷ 有关使用 “HOLD”（防溜滑）功能的信息：请参见第 176 页 “防溜滑功能：起步辅助、停车管理” 章节。

驻车

- ▷ 应轻踩油门踏板。
- ▷ 在狭小空间内驻车或挪车时，应使用脚制动器小心地控制车速。

冬季驾驶

在冬季路况条件下，在陡坡上行驶时最好采用手动模式 **M**。这能够防止出现可能导致车轮打滑的换档。

警告信息 / 故障

有关多功能显示器上的警告信息：

- ▷ 请参见第 126 页 “警告信息综述” 章节。

如果选档杆在两个档位之间

结果：

- 仪表板上对应的选档杆位置闪烁。

所需操作：

- ▷ 操作脚制动器并正确挂入选档杆。



选档杆紧急操作

在发生电气故障的情况下，可以通过手动方式对 P 位置下的换挡杆锁进行解锁（例如为了牵引车辆）。

1. 取出前部烟灰盒。

请参见第 201 页“前部烟灰缸 / 储物箱”章节。

2. 从工具包内取出一把螺丝刀，将其插入紧急解锁装置开口（黄色塑料件），克服弹簧力。同时，完全按入选档杆上的解锁按钮并将选档杆向后拉。



选择驾驶程序

可使用跷板开关设置所需的驾驶程序。

跷板开关位于车辆中控台上，具有多级功能，并且可以在两个方向上拨动。



信息

- 可以在越野驾驶程序中接合的差速锁数量取决于车辆的装备。

手动设置的前提条件

- ▷ 越野驾驶程序只能在车速低于 30 km/h 时采用。如果行驶车速过快，仪表板上将会出现信息“车速过高”。请参见第 126 页“警告信息综述”章节。
- ▷ 选择公路驾驶程序时：

用于公路和越野驾驶的驾驶程序

您的保时捷装备了具有独特的变速箱和底盘控制系统（例如 ABS、越野 ABS 和 PSM 等）的不同的驾驶程序，从而确保提供了最佳的驾驶动态以及最大的行驶安全性。

- 越野驾驶程序
- 公路驾驶程序

根据选定的驾驶程序，变速箱和底盘控制系统自动与越野或公路驾驶要求相匹配。



选择越野驾驶程序

- ▷ 向前推跷板开关 。
车辆变得更适合越野驾驶。

选择公路驾驶程序

- ▷ 向后拉动跷板开关 。
车辆变得更适合公路驾驶。

选择驾驶程序之后，跷板开关弹回到初始位置。

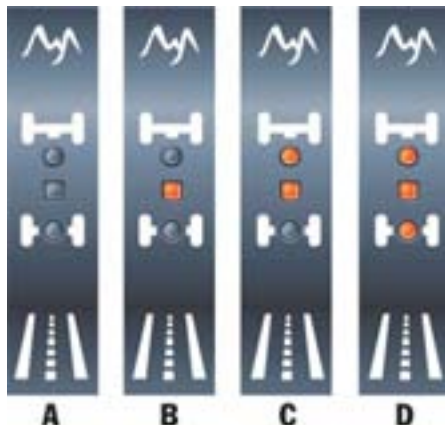

- A - 公路驾驶程序
- B - 越野驾驶程序
- C - 中央差速锁在越野驾驶程序中 100% 接合
- D - 后桥差速锁在越野驾驶程序中 100% 接合

显示选定的驾驶程序

选定的驾驶程序通过跷板开关旁的 LED (如图 所示) 显示。

另外，选定的驾驶程序在仪表板多功能显示器上显示几秒。

信息 中央差速锁

中央差速锁 C 完全接合之后，前后桥之间不再存在转速差。例如，如果前桥上的两个车轮在松软路面上打滑，这更容易使车辆继续行驶。

信息 后桥差速锁

后桥差速锁 D 完全接合之后，两个后轮之间不再存在转速差。例如，如果后桥上的一个驱动轮在结冰路面或松软路面上打滑，这更容易使车辆继续行驶。

信息

- 即使行驶条件发生变化，例如车辆在公路上行驶，仍会继续采用选定的越野驾驶程序。跷板开关旁对应的 LED 保持亮起，但变速箱和底盘控制系统会调整到适应改变了的行驶条件。
- 如果换挡系统有故障，仪表板上会显示一条警告信息。
- ▷ 请参见第 126 页“警告信息综述”章节。

推荐的设置

行驶条件	推荐的设置
公路:	
越野:	
沙地:	
越野上坡 / 下坡:	
跨越障碍物:	
越野车辙印迹:	
易滑路面 (例如草地) 上的挂车:	

“Sport” (运动) 模式

功能

开启“Sport” (运动) 模式时, 运动型废气排放系统启用, 并将获得更具运动风格的车辆设置。保时捷控制系统的干涉被特别转换到更强的灵活性和驾驶性能。

- PASM (保时捷主动悬挂管理系统) 自动切换到“Sport” (运动) 模式, 从而实现较硬的悬挂系统设置。
 - PDCC (保时捷动态底盘控制) 自动设置为“Sport” (运动) 模式, 从而进一步减小了车辆的侧倾趋势。
 - 空气悬架系统自动切换到低位高度设置。
 - Tiptronic S 变速箱切换到更具运动感的换档方式。换档点转移到较高的转速范围。升档延迟, 降档提前。
 - 电子油门踏板反应更迅速, 发动机对油门输入的响应更敏感。
 - 极具运动感的发动机调校启用。
- ▷ 有关详细信息:
请参见第 181 页“保时捷主动悬挂管理系统 (PASM)” 章节。
请参见第 182 页“PORSCHE 动态底盘控制系统 (PDCC)” 章节。

“Sport” (运动) 模式的开启与关闭

在点火装置开启并且选择了公路驾驶程序时, 可以启用“Sport” (运动) 模式。



信息

当采用越野驾驶程序时, 无法选择“Sport” (运动) 模式。

仪表板多功能显示器上将显示信息“越野功能启用后运动模式不可用”。



配备空气悬架系统的车辆

如果您想采用“Sport”（运动）模式的特性以及运动型废气排放系统，但又喜欢更加舒适的底盘设置，则可以：

- 分别将 PASM 和保时捷动态底盘控制设置在“Normal”（标准）或“Comfort”（舒适）模式和/或
- 提高车辆行车高度。
- ▷ 按下中控台中相应的 PASM 按钮。所选底盘设置按钮中的 LED 亮起。
另外，选择的底盘设置在仪表板多功能显示器上显示约 12 秒。
请参见第 181 页“保时捷主动悬挂管理系统 (PASM)”章节。
请参见第 182 页“PORSCHE 动态底盘控制系统 (PDCC)”章节。
- ▷ 向前按下中控台中的跷板开关。在调节过程完成之后，跷板开关旁的发光二极管持续亮。高度变化也在仪表板多功能显示器上显示。
请参见第 179 页“带有车身水平高度控制和高度调节功能的空气悬架系统”章节。

- ▷ 按下中控台中的“Sport”（运动）按钮。“Sport”（运动）模式开启时，“Sport”（运动）按钮中的 LED 亮起且多功能显示器上的“SPORT”（运动）标志亮起。

点火装置关闭后，“Sport”（运动）模式自动复位至“Normal”（标准）模式。

警告信息

当出现故障时，仪表板多功能显示器上出现一条警告信息。

- ▷ 有关多功能显示器上的警告信息：
请参见第 126 页“警告信息综述”章节。

变速箱和底盘控制系统

您的保时捷配有一套复杂的集成系统，由与动力传输和底盘相关的所有控制系统组成。

所有控制系统均已联网，目的在于既能获得最佳行驶性能又能获得最大安全性。

根据车辆配置，可能包含下列系统：

系统 / 名称	范围
PTM 保时捷牵引力控制管理系统	<ul style="list-style-type: none">- 带有电控调节图谱控制多片式离合器的主动四轮驱动系统 (Cayenne、Cayenne S、Cayenne Turbo)
PTV 升级版 保时捷扭矩引导系统 (Cayenne、Cayenne S、Cayenne Turbo)	<ul style="list-style-type: none">- 极具运动感、转弯更为灵活的横向动态制动- 电控后桥差速锁
PSM 保时捷稳定管理系统	<ul style="list-style-type: none">- 行驶稳定性控制- 防抱死制动系统 (ABS)- 预制动- 制动助力器- 自动制动差速 (ABD)- 防滑调节系统 (ASR)- 发动机阻力矩控制系统 (MSR)
空气悬架系统 带有车身水平高度控制和高度调节功能	<ul style="list-style-type: none">- 带有一体式减震器的全承载气动弹簧滑柱- 带有蓄压器的空气供给系统
PASM 保时捷主动悬挂管理系统	<ul style="list-style-type: none">- 带有自适应连续减震器控制功能的减震器系统
PDCC 保时捷动态底盘控制	<ul style="list-style-type: none">- 行驶时启用底盘控制系统以稳定车身侧倾趋势



警告

存在驾驶方式和车速不当造成事故的风险。

无论变速箱和底盘控制系统有多少优点，驾驶员仍有责任根据道路、天气条件以及交通状况调整驾驶方式和动作。

虽然该系统增大了驾车的安全性，但这并不表示您可以拿安全去冒险。不能超越物理规律所限定的车辆行驶法则。

这些系统无法降低不适当车速所造成的事故风险。

▷ 应根据路况和天气条件以及交通状况调整您的驾驶方式、动作和车速。

保时捷牵引力控制管理系统 (PTM)

保时捷牵引力控制管理系统 (PTM) 能够确保在前桥和后桥上的四个驱动轮之间实现最佳的动力分配。该系统一直以实现最佳推进力为目标而对驱动力分配进行控制，即使在不良路面上也是如此。

与 PSM 不同，PTM 一直处于启用状态，无法关闭。

PTM 的作用

- 能够显著提高车辆的牵引力、行驶稳定性和转向能力。
- 车辆在行驶状态到达其性能极限时具有更好的可控性。
- 提高了直线行驶的方向保持性和稳定性。
- 上述特性使底盘得以应用更加运动化的设置。
- 根据驾驶程序，实现四轮的最佳驱动扭矩分配。

保时捷扭矩引导系统 (PTV 升级版) (Cayenne、Cayenne S、Cayenne Turbo)

PTV 升级版是用于横向动态制动干预的控制系统，其极具运动感、转弯更为灵活，并配备电控后桥差速锁。

PTV 升级版通过转弯时对内侧后轮施加甚至驾驶员察觉不到的柔和制动，改善了转向特性和转向精确性。车辆能够更加精确地随前轮的转向角转向。稳定极限情况下的转向不足几乎被完全避免，从而增强了横向加速潜力。车辆可以获得更高的转弯速度。

电控后桥差速锁持续检查车辆的行驶状况并根据需要向后桥分配驱动扭矩。其优点如下：

- 提高牵引力
- 降低高速转弯时的负荷变化反应
- 改善高速行驶稳定性
- 可以完全锁止后桥，越野牵引力也因此显著提高。

请参见第 167 页“用于公路和越野驾驶的驾驶程序”章节。

保时捷稳定管理系统 (PSM)

PSM 是一个主动控制系统，用于在极端驾驶操作时稳定车辆。

PSM 的作用

- 在所有行驶条件下获得最佳牵引力和车道保持性能，甚至包括摩擦力不断变化的路面。
- 系统会对转弯中驾驶员松开油门踏板或施加制动时出现的不良车辆响应（法拉利效应）进行补偿。这种补偿作用可以一直提供，直至达到最大横向加速度。
- 在动态驾驶操控时（例如快速转弯、变换车道或连续转弯），PSM 会根据需要主动稳定车辆。
- 在转弯以及不同或变化的路面条件下，改善车辆的制动稳定性。
- 改善了紧急制动情况下的制动性能并缩短了制动距离。
- 当探测到挂车摆动时，通过稳定挂车进行挂车稳定性管理。

准备就绪状态

每次您启动发动机时，PSM 将会自动开启。

功能

如果车辆实际运动方向与驾驶员希望的路线（方向盘位置）有偏差，PSM 就会干预并修正路线方向：

它根据需要制动单个车轮。如有必要，PSM 还会改变发动机功率或 Tiptronic 的换挡特性，以稳定车辆。

下列事件告知驾驶员 PSM 控制系统正在工作，并警示驾驶员应根据道路情况调整其驾驶方式：

- 仪表板上的 PSM 警示灯闪烁。
 - 能够听到液压噪音
 - 车辆减速，并且方向盘力由于 PSM 对制动器的控制而改变。
 - 发动机功率降低
 - 在制动过程中，制动踏板颤动并且其位置发生变化。
- 为了使车辆完全减速，在制动踏板开始振动后，必须增加踩踏力。

PSM 控制系统工作示例

- 如果转弯时“车辆的前轮漂移”，会降低发动机功率并在必要时对转弯时内侧的后轮施加制动。
- 如果转弯时车辆的后轮漂移，会对转弯时外侧的前轮施加制动。

- 预制动：
如果突然快速松开油门踏板，制动系统随即会准备进行紧急制动。制动系统进行预加注并且制动片已与制动盘轻微接合。
- 制动助力器：
如果紧急制动时没有施加足够的踏板力，制动助力器将提供必要的制动压力，使得所有 4 个车轮获得所需的最大减速度。



信息

在 PSM 关闭的情况下，各车轮独立的制动器干预和防滑调节系统（ASR）也停用。
自动制动差速（ABD）保持启用状态。

越野 PSM（越野驾驶程序中的 PSM）

越野驾驶程序启用后，一个专门与越野驾驶状态匹配的越野 PSM 程序同时启动，以提高牵引力。当车辆设定到越野驾驶程序时，为了增强车辆在崎岖地形中的行驶性能，在低速范围内越野 PSM 的响应灵敏度降低。

如果制动器承受的热负荷过高，自动制动差速（ABD）将自动关闭以保护制动器。它一直保持停用状态，直到制动系统已充分冷却。

自动制动差速（ABD）

ABD 系统分别对前桥和后桥进行单独的控制。如果车桥上的一个车轮开始打滑，ABD 系统即对其施加制动，以使该车桥上的另外一个车轮仍保持驱动力。

ABD 能够识别各种不同的行驶状态，并且具备与这些状态相匹配的控制策略。在车辆所需的驱动力极小的情况下（例如当车辆在水平的砂砾路面上起步时），牵引力控制在较低的发动机转速状态下就已启用。如果车辆所需的驱动力较大（例如当车辆在上坡路段上或急加速起步时），ABD 系统相应地进行调整。

防滑调节系统（ASR）

防滑调节系统通过调节发动机功率防止车轮打滑，从而确保车辆保持良好的车道保持性能和稳定的操控性能。

发动机阻力矩控制系统（MSR）

在路面过于湿滑的情况下，发动机阻力矩控制系统能够在车辆超速时防止所有驱动轮锁死。当在湿滑路面上进行降档时，该系统也起到同样的作用。



关闭 PSM

- ▷ 按下按钮 。
PSM 在短暂延时后关闭。
按钮中的发光二极管亮起。
PSM 关闭后，仪表板上的 PSM OFF 警示灯亮起 **并且** 仪表板多功能显示器上将显示一条信息。

即使 PSM 已关闭，借助增大的制动力，也会使车辆保持稳定。

即使 PSM 已关闭，也可避免一侧车轮滑转。

在“正常”行驶时，PSM 应始终处于启用状态。
但在一些特殊情况下，暂时关闭 PSM 可能会更

- 有利一些：
- 在松软路面（例如在沙地上）上
 - 积雪很厚
 - 摆脱卡陷时
 - 使用防滑链时。



信息

在 PSM 关闭的情况下，各车轮独立的制动器干预和防滑调节系统（ASR）也停用。
自动制动差速（ABD）保持启用状态。

重新开启 PSM

- ▷ 按下按钮 。
PSM 立即启用。
按钮中的 LED 和仪表板上的 PSM OFF 警示灯均熄灭。
仪表板多功能显示器上将出现警告信息。



PSM 警示灯

- 当点火装置开启时，仪表板上的 PSM 警示灯亮起，进行灯泡检查。
- 该灯表明正在进行一项控制操作，甚至在 PSM 关闭时也将进行，例如单侧车轮打滑时的制动控制。
- 该灯和多功能显示器一起指示故障。
仪表板多功能显示器上将显示“PSM 失效（故障）”警告信息。

有关多功能显示器上的警告信息：

- ▷ 请参见第 126 页“警告信息综述”章节。
- ▷ 请根据变化情况调整您的驾驶方式。
- ▷ 请向合格的专业维修中心咨询。我们建议您让保时捷中心进行这项工作，因为他们拥有经过培训的维修中心专业人员，并且备有必要的零件和工具。

收缩式备用轮胎

- ▷ 在驾驶装有收缩式备用轮胎的车辆时，切勿关闭 PSM。

牵引

- ▷ 有关牵引的信息：
请参见第 273 页“牵引和牵引启动”章节。

挂车稳定性管理

(取决于各国的配置)

挂车稳定性管理是保时捷稳定管理系统 (PSM) 的一部分, 在拖车行驶时起辅助作用。

挂车稳定性管理可探测车辆和挂车组合是否发生摆尾现象。

如果探测到这种危险行驶状态, 挂车稳定性管理功能将对车辆施加制动, 直到车辆和挂车组合恢复稳定状态。

车辆和挂车组合无法在任何行驶条件下都能让车辆保持稳定状态。例如, 湿滑道路或松软路面可能导致挂车被锁紧。重心较高的挂车有可能侧翻。

▷ 在控制过程中应小心驾驶。

▷ 有关拖车行驶的信息:

请参见第 206 页“牵引挂车行驶”章节。

警告

存在挂车突然脱离或侧翻造成的事故风险。

如果挂车被锁紧 (例如在湿滑道路或松软路面上), 车辆和挂车组合无法达到稳定状态。

重心较高的挂车有可能侧翻。

在一般驾驶条件下, 驾驶速度过快可能会导致驾驶员失去对车辆/挂车的控制。

▷ 请根据路况调整您的驾驶方式。

▷ 在牵引挂车的情况下驾驶时, 必须根据道路和交通状况以及负载状况调节车速。

▷ 在牵引挂车行驶时, 应遵守所在国家的相关法规。

▷ 有关最大牵引重量以及最大车辆和挂车重量的信息:

请参见第 283 页“重量 1”章节。

前提条件

- 插入挂车连接器。
- 挂车上的各灯 (车灯、制动灯、转向指示灯) 工作正常。
- 仪表板上的挂车附加转向指示灯工作。请参见第 93 页“警示灯和指示灯”章节。
- 挂车的工作状态良好。

准备就绪状态

- 当 PSM 开启时, 挂车稳定性管理功能在车速大约为 65 – 180 km/h 时启用。
- ▷ 在牵引挂车行驶时, 应遵守所在国家的相关法规。



信息

- 挂车稳定性管理功能在 PSM 关闭时停用。
- 即使 PSM 已关闭, 借助增大的制动力, 挂车稳定性管理功能仍会启用。
- 在配备电动可伸出拖车钩的车辆上, 挂车牵引装置必须完全伸出并处于极限位置。

ABS 制动系统（防抱死制动系统）

ABS 确保：

- **完全的转向控制**
车辆保持转向能力
- **良好的行驶稳定性**
不会出现因车轮抱死而打滑
- **最佳的制动距离**
在大多数情况下能够缩短制动距离
- **避免车轮抱死**
轮胎上不会出现平斑。

功能

ABS 的决定性优势在于能够使车辆在危险情况下保持行驶稳定性和可操控性。

几乎在所有路面上，ABS 都能够在紧急制动时避免车轮被抱死，直到车辆停止。

一旦车轮出现抱死的趋势，ABS 就会开始对制动过程进行控制。

这种受控的制动过程相当于以极快的频率不断重复进行制动操作。

制动踏板的脉动和“震颤声”警示驾驶员要根据道路情况调整车速。

- ▷ 如果有必要进行全力制动，在整个制动过程中即使踏板在颤动也要完全踩下制动踏板。不要减小制动力。

ABS 警示灯

如果仪表板和仪表板多功能显示器上的 ABS 警示灯在发动机运转时亮起，则表示 ABS 已经由于故障而被关闭。

在这种情况下，制动系统将以**无防抱死模式工作**，与未配备 ABS 的车辆相同。

- ▷ 根据制动性能的改变调整您的驾驶方式。必须立即由保时捷中心检查 ABS，以免出现更多不可预期的故障。请向合格的专业维修中心咨询。我们建议您让保时捷中心进行这项工作，因为他们拥有经过培训的维修中心专业人员，并且备有必要的零件和工具。

ABS 控制单元会按照认可的轮胎尺寸进行调节。使用尺寸未经认可的轮胎将导致不同的车轮转速，从而造成 ABS 被关闭。

越野 ABS（ABS 在越野驾驶程序中）

越野驾驶程序启用后，一个专门与越野驾驶匹配的 ABS 配置自动启动。

在松软路面上制动时，ABS 制动的允许滑移数值增大，因此越野制动距离缩短（车轮陷入路面）。如果驾驶员需要转向，则越野驾驶程序将自动关闭以使车辆保持可操控性。

防滑溜功能：起步辅助、停车管理

作为一项辅助功能的防滑溜功能帮助驾驶员在上坡路面上停车和起步。

该功能可以自动防止车辆背对行驶方向溜车。防滑溜功能启用时，仪表板上的指示灯 **HOLD** 亮起。

通过起步辅助系统起步（配备手动变速箱的车辆）

1. 使用脚制动器将车辆安全地停在斜坡上。发动机必须在运转。
2. 将离合器踏板踩到底。
3. 根据在坡道上的行驶方向挂档（1 档或倒档）。
4. 保持离合器踏板踩下，同时松开脚制动器。车辆被保持在斜坡上，以防向后溜车。
5. 按照常规方式起步。

警告

存在事故风险。

即使启用了防滑溜功能，也不可超越物理规律所限定的车辆行驶法则。尽管具有防滑溜功能，在上坡路段驾驶车辆起步仍是驾驶员的责任。在易滑路面（如结冰或松软路面）上停车和起步时，有时无法保证防滑溜功能提供帮助。在这种情况下，车辆可能会打滑。

- ▷ 必须根据驾驶条件和车辆载荷调节您的驾驶方式。如有必要，使用脚制动器。

小心

存在起步辅助功能失效造成的事故风险。

如果起步辅助功能不起作用，驾驶员无法在坡道上起步时得到帮助。

- ▷ 利用脚制动器制动车辆。

小心

存在溜车造成的事故风险。

如果车辆停在陡坡上且未使用行车制动器，在借助防滑溜功能制动车辆前，可能导致溜车。在这种情况下，驾驶员可以通过踩下脚制动器阻止溜车。

- ▷ 利用脚制动器通过增大制动力帮助车辆制动。

制动踏板感觉不同。在自适应巡航定速控制系统正常工作时或当防滑溜功能启动时，制动踏板上的感觉可能不同，而且可能会听到液压噪音。防滑溜功能启用的同时踩下脚制动器，会导致踏板脉动。

这种表现对于该系统是正常的，不是故障。

保时捷坡道控制系统（PHC）

保时捷坡道控制系统是一套辅助系统，能够帮助驾驶员以 3 km/h 到 30 km/h 的车速缓慢下坡行驶，例如在陡坡上或在冬季的山区道路上前行及倒车时。

该系统通过对所有四个车轮进行制动来限定车速。ABS 保持启用状态，以防车轮抱死。

对于手动变速箱车辆，该系统调节车速的方式是确保发动机怠速时不进行制动。

与所有制动器一样，保时捷坡道控制系统的制动能力也会受到易滑路面的影响（例如在结冰道路或松软路面上）。

警告

存在事故风险。

制动能力在湿滑路面上会下降。

- ▷ 请随时根据行驶条件调整您的驾驶方式。

前提条件：

- PHC 启用。
- 车速切勿超过约 30 km/h。
- 坡度必须至少约为 12 %。
- 驾驶员未加速或制动。



开启 PHC

- ▷ 按下 PHC 按钮。
按钮上的指示灯亮起。



PHC 准备就绪状态

仪表板多功能显示器上的灰色标志指示准备就绪。



PHC 控制启用。 设定速度

橙色的设定车速显示在 PHC 标志下方，现在变为白色。

关闭 PHC

- ▷ 再次按下 PHC 按钮。
按钮上的指示灯熄灭。



信息

如果坡度小于约 6%，启用的系统会再次准备就绪。

改变车速

车速可以在 PHC 启用时改变。

- ▷ 当松开制动踏板或油门踏板时，存储新的设定车速。
- 或者**
利用巡航定速控制系统或自适应巡航定速操纵杆进行设置。



信息

巡航定速控制准备就绪状态必须启用：

- ▷ 按下操纵杆上的按钮 **A**。
请参见第 143 页“巡航定速控制”章节。
- 自适应巡航定速控制系统必须启用。
- ▷ 按下操纵杆上的按钮 **R**。
请参见第 144 页“自适应巡航定速控制系统”章节。

加速

- ▷ 向前按住方向盘上的操纵杆（位置 **1**）。
当松开操纵杆时，期望车速升高并存储。

减速

- ▷ 朝方向盘拉住操纵杆（位置 **2**）。
当松开操纵杆时，设定车速降低并存储。

在测试台上测量

制动器测试

制动器测试只能在公路驾驶程序中且在板式测试台或转鼓测试台上进行。

在转鼓测试台上不可超出下列限值：

- 测试速度 7.5 km/h
- 测试时间 20 秒

停车制动器测试

只在点火装置关闭且 Tiptronic 选档杆在位置 **N** 或选档杆在空档时，才能在制动测试台上进行停车制动器测试。

对车辆上的车轮进行平衡调节

在进行车轮平衡调节的过程中，必须升起车辆，车轮必须能够自由转动。

带有车身水平高度控制和高度调节功能的空气悬架系统

在配备空气悬架系统的车辆上，驾驶员可以设置五种不同的水平高度。

系统将自动调整到预先选定的水平高度，从而与车速达到匹配。

在车辆装载的状态下，车辆的高度仍自动保持恒定。各个水平高度只能在发动机运转时设置。



信息

- 不允许车辆在一般地形或特殊地形设置下在公路上行驶。
- 频繁的水平高度调节可能导致空气压缩机过热。在这种情况下，空气压缩机必须冷却数分钟才能使车身水平高度控制系统完全恢复。该系统会在空气压缩机冷却后自动调节到选定的水平高度。

标准高度

标准水平高度设置下的离地间隙为大约为 190 mm。

一般地形高度（加高高度 I）

该高度用于越野行驶、野外道路和丛林道路等。车辆与标准高度相比升高约 28 mm（前桥）和 25 mm（后桥）。

一般地形高度只能在车速低于约 80 km/h 时手动选择。

车速超过约 80 km/h（越野驾驶程序启用后为 100 km/h）时，车辆将自动降至标准高度。

越野驾驶程序启用后，车辆自动升高到一般地形高度。

特殊地形高度（加高高度 II）

该设置仅用于极其复杂艰难、需要最大离地间隙的地形。与标准高度相比，车辆升高约 58 mm（前桥）和 55 mm（后桥）。

特殊地形高度只能在车速低于约 30 km/h 时手动选择。

车速超过约 30 km/h 时，车辆自动降至一般地形高度。

低位高度

该高度用于高速行驶。车速超过约 138 km/h 时，车辆与标准高度相比自动降低约 22 mm（前桥）和 25 mm（后桥）。

当车速下降到约 80 km/h 以下持续约 10 秒或约 40 km/h 以下时，车辆自动升高到标准高度。



信息

如果使用中控台上的跷板开关手动设置了低位高度，在车速低于约 40 km/h 时低位高度仍然起作用。

低位高度 II

该高度用于高速行驶。当车速超过约 210 km/h 持续 40 秒以上时，车辆与标准高度相比自动降低约 32 mm（前桥）和 35 mm（后桥）。

当车速下降到约 170 km/h 以下持续 60 秒或下降到约 120 km/h 以下时，车辆自动升高到低位高度。

装载高度

注意

存在损坏底盘部件、总成和车身底部的风险。

例如，如果车辆在装载高度状态下的离地间隙不足，当车辆从路面上驶下时可能会发生拖底。

▷ 在起步之前务必切换到标准高度。

该设置能够便于您向行李厢内装载物品。

车辆与标准高度相比降低约 52 mm（前桥）和 55 mm（后桥）。

车速超过约 5 km/h 时，车辆自动升高到标准高度。

手动设置高度

前提条件

- 发动机已启动。
- 车门已关闭。



信息

在点火装置关闭后，最近一次选择的高度存储在存储器中。

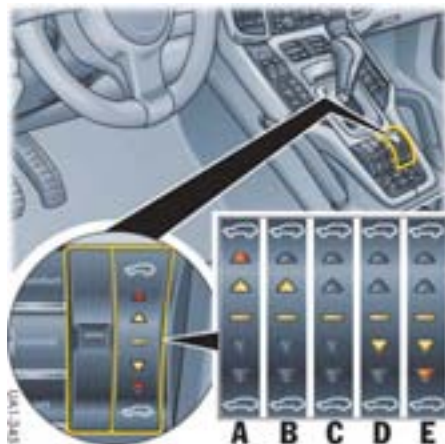

- A - 特殊地形高度（加高高度 II）
- B - 一般地形高度（加高高度 I）
- C - 标准高度
- D - 低位高度
- E - 装载高度

升高车辆

- ▷ 向前轻按跷板开关 。
- 车辆高度升高一个级别。

降低车辆

- ▷ 向后轻拨跷板开关 。
- 车辆高度降低一个级别。

所选高度的指示

所选高度通过跷板开关旁的 LED 显示（如图所示）。

在调节过程中，跷板开关旁相应的 LED 指示灯闪烁。随后，它会持续亮起。

高度变化也在仪表板多功能显示器上显示。

例外情况

从标准高度到低位高度的自动切换以及从低位高度到标准高度的自动切换不在仪表板多功能显示器上显示。

警告信息

如果存在系统故障，仪表板多功能显示器上会显示各种不同的信息。

- ▷ 有关多功能显示器上的警告信息：请参见第 126 页“警告信息综述”章节。
- ▷ 请根据改变的情况调整您的驾驶方式。
- ▷ 请向合格的专业维修中心咨询以排除系统故障。我们建议您让保时捷中心进行这项工作，因为他们拥有经过培训的维修中心专业人员，并且备有必要的零件和工具。

警告信息在控制系统停用时显示。此时不存在故障。

当上述操作步骤完成时，警告信息立即消失。

使用千斤顶举升车辆

如有必要使用千斤顶升起车辆，则必须：

- ▷ 手动设置标准高度，然后关闭车身水平高度控制系统。

关闭水平高度控制

1. 开启点火装置
2. 向前按跷板开关 10 – 15 秒。
松开跷板开关后，仪表板多功能显示器上显示一条信息。
此时车辆可以升高。

再次开启车身水平高度控制系统

1. 开启点火装置
2. 向前按跷板开关 10 - 15 秒。
或者
使车辆起步。
车身水平高度控制系统自动开启。

用货运列车、渡轮和轿车运输车运送车辆

- ▷ 只可在车轮处固定车辆。



保时捷主动悬挂管理系统 (PASM)

通过按动按钮可以在三种不同的底盘设置之间进行选择：

- Comfort (舒适)
- Normal (标准)
- Sport (运动)

如果选择了“Comfort”（舒适）或“Normal”（标准）底盘设置，当驾驶员以运动方式驾驶车辆时，系统自动将底盘设置切换到“Sport”（运动）模式。

选择底盘设置

1. 开启点火装置
2. 按下相应的按钮。



信息

在点火装置关闭后，最近一次选择的底盘设置存储在存储器中。

所选底盘设置的指示

所选底盘设置按钮中的 LED 亮起。

另外，选择的底盘设置在仪表板多功能显示器上显示约 5 秒。

警告信息

如果有系统故障，仪表板上的警示灯亮起。仪表板多功能显示器上将显示一条警告信息。

- ▷ 请参见第 126 页“警告信息综述”章节。
- ▷ 请根据变化情况调整您的驾驶方式。
- ▷ 请向合格的专业维修中心咨询以排除故障。我们建议您让保时捷中心进行这项工作，因为他们拥有经过培训的维修中心专业人员，并且备有必要的零件和工具。

Porsche 动态底盘控制系统 (PDCC)

功能

保时捷动态底盘控制系统 (PDCC) 是一种用于在行驶过程中保持车身侧倾稳定性的系统。通过主动调节前后桥上的横向稳定杆提高驾驶舒适性和行驶安全性。

没有单独用于 PDCC 系统的控制按钮。

在保时捷主动悬挂管理系统 (PASM) 中选择以下底盘设置之后:

- Comfort (舒适)
- Normal (标准)
- Sport (运动)

保时捷动态底盘控制系统自动启动相应的公路驾驶程序。

- ▷ 有关选择底盘设置的信息: 请参见第 181 页“保时捷主动悬挂管理系统 (PASM)”章节。

如果启动了越野驾驶程序, 保时捷动态底盘控制系统自动启用其越野功能。

- ▷ 有关选用驾驶程序的信息: 请参见第 167 页“用于公路和越野驾驶的驾驶程序”章节。

警告信息

如果存在系统故障, 仪表盘多功能显示器上会显示一条警告信息。

- ▷ 有关多功能显示器上的警告信息: 请参见第 126 页“警告信息综述”章节。
- ▷ 请根据变化情况调整您的驾驶方式。
- ▷ 请向合格的专业维修中心咨询以排除故障。我们建议您让保时捷中心进行这项工作, 因为他们拥有经过培训的维修中心专业人员, 并且备有必要的零件和工具。

检查液压油

定期检查和更换液压油是保养工作的一部分。

有关“保养”的更多重要信息可以在单独的章节中找到。

- ▷ 请参见第 225 页“保养注意事项”章节。

越野驾驶

在驾驶您的保时捷进行越野行驶之前, 请仔细阅读本章节。

本章节提供的信息将使您熟悉车辆的特殊优点, 让您每一次都能够安全地抵达目的地。

我们建议您先在不太崎岖的地形上进行练习。

配备 SportDesign 组件的车辆

注意

存在损坏风险。在配备 SportDesign 组件的车辆上, 前部、后部和侧梁饰件均涂有车漆。

越野驾驶可能会使这些装饰部件严重损坏。

- ▷ 在进行越野驾驶时, 确保这些部件不会受到损坏。
- ▷ 确保障碍物与车辆底部之间有充足的间隙。
- ▷ 避免涉水驾驶。
- ▷ 不要使用侧梁饰件或后轮扰流板作为脚踏板。



信息

请注意越野驾驶会导致所有车辆部件的磨损明显比正常驾驶情况下严重，因此每次行驶后应进行专业的检查和保养，这是保证正常功能和安全性的重要先决条件。

砂砾、泥土颗粒以及其他磨损性物体进入制动器可能导致过度磨损或制动效果无法预测。

越野驾驶的规则

- ▷ 注意车辆离地间隙。
- ▷ 启动越野驾驶程序。
请参见第 167 页“选择驾驶程序”章节。
- ▷ 必要时，先启动一般地形高度或特殊地形高度，再开始越野驾驶。调节车身水平高度时不要踩制动踏板。
- ▷ 高度应只在水平地面上进行调节。
- ▷ 牢固地捆扎或固定行李和装载物品。
有关牵引载荷和行李厢的信息：请参见第 192 页“装载物品”章节。
- ▷ 如果在车内难以对未知地形进行判断，应首先徒步进行查看，然后再极其谨慎地驾驶车辆。这样将更加易于识别障碍物并防止障碍物对车辆造成损坏。
- ▷ 必须在发动机运转的状态下驾驶车辆。
助力转向只在发动机运转状态下才启动。
- ▷ 以缓慢而均匀的车速驾驶车辆。
- ▷ 必须确保车轮接触地面。
- ▷ 在驾驶车辆涉水之前，首先对水深、水底情况和水流速度进行检查。
- ▷ 注意避开大石块、孔洞、树桩或车辙等障碍。
- ▷ 在驾驶过程中，一定要使滑动/倾斜式天窗或全景式天窗和侧车窗保持关闭状态。
- ▷ 请勿离开有标记的路线或通道。
- ▷ 关注自然。
必须遵守禁区警告标志。

用于越野驾驶的行驶系统

为越野驾驶提供了经过专门匹配的驾驶程序或动力传输和底盘控制系统：

- 越野 PTM
- 越野 PTM 升级版（取决于车辆配置）
- 越野 PSM
- 越野 ABS
- ▷ 有关底盘控制系统功能的详细信息：
请参见第 171 页“变速箱和底盘控制系统”章节。

越野驾驶之前

轮胎

- ▷ 检查胎面花纹深度和充气压力。
- ▷ 检查轮胎花纹的损坏情况并除去所有异物（例如石子）。
- ▷ 如果气门帽丢失，进行更换。

轮胎

- ▷ 在越野驾驶之前，更换凹陷或损坏的轮胎。

越野驾驶之后

越野驾驶会使车辆部件的受损程度比正常驾驶情况下严重。

我们建议您在越野驾驶之后检查车辆。潜在的损坏将导致事故风险并降低行驶舒适性。通过对车辆进行检查，可以及时发现车辆的损坏情况。



警告

存在车辆损坏造成事故的风险。

车辆的损坏将对车辆乘员和其他道路使用者造成事故风险。

- ▷ 如有疑问，请由合格的专业维修中心对您的车辆进行检查。
- ▷ 检查轮胎是否存在损坏迹象，例如切口、撕裂、鼓起、嵌入轮胎花纹内的异物，必要时进行更换。
- ▷ 如果您的车辆发生任何损坏，应立即进行修理。请向合格的专业维修中心咨询。我们建议您让保时捷中心进行这项工作，因为他们拥有经过培训的维修中心专业人员，并且备有必要的零件和工具。

推荐步骤

- ▷ 关闭越野驾驶程序。
- ▷ 清洁大灯和尾灯并检查是否存在损坏迹象。
- ▷ 清洁前后牌照。
- ▷ 使用水枪清洁轮胎花纹并除去所有异物。
- ▷ 使用水枪清洁车轮、轮罩和车身底部。
- ▷ 检查车辆是否夹带了树木残片或树枝。这些异物将增加失火风险并可能损坏燃油油管、制动软管、轴接头防尘套和传动轴。
- ▷ 在越野驾驶之后，必须检查整个底板组合、轮胎、车身结构、转向系统、底盘和废气排放系统是否存在损坏迹象。
- ▷ 在长时间驾驶车辆通过泥泞、沙地、水域或具有类似污染影响的物质之后，必须检查制动盘、制动片、车轮和轴接头并进行清洁。
- ▷ 如果您在越野驾驶之后发现车辆严重振动，请检查轮胎上是否有异物。这些异物会导致车轮平衡失调，进而可能引起振动。除去这些异物可能会消除这一现象。

上坡越野驾驶



危险

如果车辆发生倾翻，则存在导致严重甚至致命伤害以及损坏的风险。

- ▷ 请勿在上坡行驶时调头。
 - ▷ 如果由于坡度太大而无法继续爬坡，则车辆必须以倒档后退。
 - ▷ 不要在路堤或斜坡上以一个角度行驶。
 - ▷ 如果车辆开始侧倾，立即朝侧倾方向（斜坡线）转向。
 - ▷ 上坡行驶时，切勿让车辆在空档或未挂档时溜车。
- 在这种情况下，只使用脚制动器过于危险。



信息

- ▷ 上陡坡或下陡坡行驶时启用越野驾驶程序。
- ▷ 在行驶过程中请勿进行手动换档操作，并尽量避免中途停车。
- ▷ 发动机切勿超速运转。

上坡行驶时的牵引力



信息

- ▷ 启用越野驾驶程序，并在必要时接合差速锁。
- ▷ 在上坡道驾驶过程中，慎用油门踏板并确保车轮具有充足的牵引力（不打滑）。
- ▷ 请勿在斜坡上调节车身水平高度。
- ▷ 发动机切勿超速运转。
- ▷ 缓慢驾驶。

下坡越野驾驶



危险

如果车辆发生倾翻，则存在导致严重甚至致命伤害以及损坏的风险。

- ▷ 不要在斜坡上以一个角度行驶。
- ▷ 下坡过程中要缓慢驾驶，前轮应笔直向前。
- ▷ 如果车辆开始侧倾，立即朝侧倾方向（斜坡线）转向。
- ▷ 下坡行驶时，切勿让车辆在发动机怠速运转时溜车。
- ▷ 利用发动机的制动效果。如果发动机的制动效果不足以控制车速，轻轻踩下制动踏板。
- ▷ 启用保时捷坡道控制系统（PHC）。请参见第 177 页“保时捷坡道控制系统（PHC）”章节。



信息

- ▷ 启动越野驾驶程序。越野 ABS 自动启动。
 - ▷ 在行驶过程中请勿进行手动换档操作，并尽量避免中途停车。
 - ▷ 请勿在斜坡上调节车身水平高度。
- 越野 ABS 的特殊控制机构可使前轮在可控情况下短暂抱死，从而使其更有效地陷入松软路面。抱死的车轮将开始打滑并无法再进行转向。
- ▷ 在无铺面的陡坡路面上进行下坡道驾驶时，应谨慎施加制动以防止打滑。

坡顶

- ▷ 注意车辆离地间隙。



信息

- ▷ 启用越野驾驶程序，并在必要时接合差速锁。
- ▷ 在即将到达坡顶之前，稍稍松开油门踏板并仅利用车辆的惯性越过坡顶。这样可以防止车辆从坡顶跳过并以过高的速度落在后面的下坡道上。
- ▷ 发动机切勿超速运转。

涉水驾驶

- ▷ 注意车辆离地间隙。



危险

如果有水进入车辆，有发生溺水的危险。如果有水进入车辆，存在损坏发动机和附件的风险。

- ▷ 在涉水驾驶之前，首先对水深、水流速度和水底情况进行检查。
水深不得超过 50 cm。
- ▷ 在开始驾驶之前确保门封条和橡胶密封清洁。
- ▷ 请勿驾驶车辆通过较深或流速较快的水流。
较深或流速较快的水流（例如山间溪流）可能导致车辆偏离正确的路线。
- ▷ 以合适的车速行驶，以避免产生涡流。
- ▷ 在进行涉水驾驶时切勿打开车门。

脏污可能会影响制动效果。

- ▷ 如果制动器上有污迹，应进行检查和清洗。

如果传动皮带打滑，在长距离涉水行驶过程中转向助力有失效的危险。

- ▷ 如果转向助力失效，进行转向操作时需要更大的力。

注意

电气系统有损坏的危险。

- ▷ 避免驾驶车辆通过咸水域。



信息

- ▷ 发动机切勿超速运转。
 - ▷ 在行驶过程中请勿进行手动换挡操作，并尽量避免中途停车。
由于阻力较高以及水底松软，车辆在水中起步可能比较困难。
 - ▷ 在涉水驾驶之前应升高车身水平高度。
 - ▷ 在较浅的地方以步行速度开始涉水驾驶。
 - ▷ 在检查水域情况后，驾驶车辆以最短的路线通过水域。
 - ▷ 切勿让车辆带着惯性驶入水中。否则，由此产生的涡流可能会损坏发动机及附件。
 - ▷ 请根据不熟悉的环境情况调整您的驾驶方式。
 - ▷ 以缓慢而恒定的车速通过水域。
 - ▷ 请勿在通过水域时调头。
 - ▷ 如果无法穿过水域，则车辆必须以倒档后退。
- 如果车辆长时间进行涉水行驶，助力转向辅助油泵和发电机可能会失效。
- ▷ 如果助力转向辅助油泵失效，进行转向操作时需要施加更大的力。



信息

在涉水驾驶后，需要对车辆进行特别彻底的检查。

- ▷ 清除轮胎花纹中的泥土。
- ▷ 在涉水驾驶后，应短暂“施加制动”以使制动片干燥。

跨越障碍物

注意

存在损坏车底部件和底盘部件的风险。

如果未正确跨越障碍物，会损坏这些部件。

- ▷ 一定要检查车辆的离地间隙。
- ▷ 首先使一个前轮从树桩、大石块或其他障碍物的中间部位缓慢地驶过。
- ▷ 以同样的方式让后轮驶过障碍物。



信息

- ▷ 启用越野驾驶程序，并在必要时接合差速锁。
- ▷ 如有必要，请车上的乘客为您指引行进路线。
- ▷ 发动机切勿超速运转。
- ▷ 缓慢驾驶。

在沙地上行驶



信息

- ▷ 启用越野驾驶程序，并在必要时接合差速锁。松软的沙地是越野驾驶中尤其难以应对的路面之一。

在这种路面上，如果驾驶方法不正确，车辆可能在几分钟之内就会陷入沙子中。

- ▷ 任何情况下都要快速行驶且不要停车。否则，车辆将下陷。
- ▷ 如果已有的车辙尚未被扬沙覆盖，深度适当，并且车辆的离地间隙充足，则可以沿着已有车辙行驶。
注意车辆离地间隙。
- ▷ 如果需要在沙地上停车，尽可能选择一个下坡以使您更容易再次起步。

当配备 Tiptronic S 的车辆在松软的沙地斜坡上行驶时：

- ▷ 为获得高发动机转速，必要时使用手动选档模式 **M** 以及越野驾驶程序。

如果您的车辆仍发生下陷：

- ▷ 请勿使车轮空转。相反，应利用树枝、垫子或类似物品提供适当的牵引力，这样才能将车辆驶出危险区域。

越野驾驶车辙印迹：

在很多越野赛道或沙砾路面上会有其他车辆留下的车辙印迹。

- ▷ 注意车辆离地间隙。

注意

存在车辆底板损坏的风险。

在驶过极深的车辙印迹时，可能会损坏车辆底板。

- ▷ 必须随时注意车辆的离地间隙。
- ▷ 请勿驶入过深的车辙印迹。



信息

- ▷ 启用越野驾驶程序，并在必要时接合差速锁。
- ▷ 如果对路面情况存有疑虑，使车辆的一侧车轮在草地边缘行驶。
- ▷ 发动机切勿超速运转。
- ▷ 缓慢驾驶。

储物空间、行李厢和车顶运输系统

行李厢	188
装载区管理系统	189
装载物品	192
行李罩盖	193
行李安全网兜	194
滑雪包	196
车顶运输系统	197
储存	200
杯座	201
前部烟灰缸 / 储物箱	201
后排烟灰缸	202
点烟器	202



行李厢

装载区底板的最大允许载荷为 400 kg。重量必须均匀分布在整個装载区内。

▷ 有关牵引载荷和行李厢的信息：请参见第 192 页“装载物品”章节。

打开行李厢底板

1. 拉动拉手 A，提起行李厢底板。



2. 脱开支撑杆 B，将其插入行李厢底板的固定凹槽 C。

关闭行李厢底板

1. 提起行李厢底板并将支撑杆 B 卡入车辆底板的支架中。
2. 关闭行李厢底板。



捆扎环

您可以将行李厢内的装载物品加以固定以防止其移动。捆扎带或行李网可以固定在捆扎环 D 上。

▷ 在对装载物品进行固定时，确保所有固定环承受的拉力基本相等。



信息

捆扎固定环无法承受在车辆发生事故时产生的过大拉力。

装载区管理系统

装载区管理系统是一个可变系统，便于固定行李厢内的物品。

它包含两个集成在装载区中的伸缩行李轨、一个伸缩杆、四个捆扎环以及一个固定带卷轴和一个双面地板垫。双面地板垫的背面采用防滑结构。

▷ 有关牵引载荷和行李厢的信息：请参见第192页“装载物品”章节。



插入及调整伸缩杆

1. 将伸缩杆的两个端头部件插入固定导轨的开口 **A**。
2. 向下按动端头部件并紧靠装载物品推动。当伸缩杆正确就位后，装载物品无法再移动。
3. 松开端头部件。
4. 推动部件检查其是否锁入位。



插入及调整固定带卷轴

固定带卷轴与捆扎环一起存放在行李厢或备胎坑内所提供的收纳袋中。

1. 从袋中取出固定带卷轴。
2. 按下固定带卷轴端头部件上的按钮 **B**，并将两个部件拉出与两个固定导轨同宽。



3. 将固定带卷轴的两个端头部件插入固定导轨的开口 A。
4. 向下按动端头部件并紧靠装载物品推动。
5. 松开端头部件。
6. 推动部件检查其是否锁入位。
7. 按下按钮 B 并拉紧固定带，这样装载物品将无法移动。
8. 松开按钮 B。



将固定带卷轴插入一个导轨

1. 按下端头部件上的按钮 B 并将两个部件稍微拉开。



2. 将固定带卷轴的一个端头部件插入固定导轨的开口 A，按压并滑入位。
3. 将另一个部件插入同一开口 A，按压并反向滑动。
4. 推动部件检查其是否锁入位。
5. 按下按钮 B 并将固定带绕过行李物品。拉紧固定带，使得行李物品无法移动。
6. 松开按钮 B。

插入及调整捆扎环

捆扎带、行李网或行李安全网兜可以固定到捆扎环上。

在对装载物品进行固定时，确保所有固定环承受的拉力基本相等。

捆扎固定环无法承受在车辆发生事故时产生的过大拉力。



1. 将捆扎环插入固定导轨的开口 A。
2. 按下按钮 C 并沿相应方向滑动捆扎环。
3. 松开按钮 C。
4. 推动捆扎环检查其是否锁入位。



5. 插入剩余的捆扎环。



信息

对面的捆扎环必须反向插入。

装载物品



警告

装载物发生移动有导致人身伤害的风险。

如果装载物品未经固定或位置不当，则可能在车辆制动、方向变化或发生事故时发生移动或危及乘员的安全。

- ▷ 切勿在装载物品未经固定的情况下驾驶车辆（在发生事故、制动、转弯时存在伤害风险）。
- ▷ 必须将装载物品放置在行李厢内，切勿放在乘客舱内（例如座椅上或座椅前方）。
- ▷ 尽可能使装载物品紧靠座椅靠背。此时必须将靠背锁止到位。
- ▷ 尽可能将装载物品放置在没有乘员乘坐的座椅后面。
- ▷ 尽可能将较重物品固定在靠前的地板上，将较轻物品放置在较重物品后方。
- ▷ 在任何情况下都不得使装载物品超过座椅靠背的上边缘。
- ▷ 必须使用行李安全网兜保护乘客舱内的乘员。请勿在行李罩盖上放置物品的情况下驾驶车辆。
- ▷ 如果后排座椅没有乘员乘坐，还可以将座椅靠背也使用安全带固定。将外侧座椅的安全带相互交叉，然后分别插入对方的锁扣中即可。
- ▷ 确保装载物品不会损坏后窗上的电热丝和侧车窗上的电视天线。
- ▷ 行驶过程中请勿将重物放置在打开的杂物盒上。
- ▷ 在行驶过程中必须使杂物盒盖保持关闭。

行李网

- ▷ 将行李装载到车辆上之后，必须使用行李网将其完全覆盖。
- 行李网只适合防止较轻的物品发生移动。

捆绑带

- ▷ 请勿使用有弹性的带子或绳子捆扎装载物品。
- ▷ 请勿使捆扎带绕过尖锐棱边。
- ▷ 请遵循使用说明和捆扎设备的相关信息。
- ▷ 使用的捆扎带必须至少达到 700 kg 的抗拉强度和 25 mm 的最大宽度。
- ▷ 将捆扎带交叉绕过装载物品。

驾驶

- ▷ 车辆的操控性会随车辆载荷而改变。根据驾驶特性的改变调整您的驾驶方式。
- ▷ 请勿使载重量超过车辆的最大容许总重和桥载荷。
详细信息可查看本驾驶手册中的“技术数据”：请参见第 283 页“重量 1”章节。
- ▷ 切勿在尾门开启情况下驾驶。
否则排放的废气可能进入乘客舱。
- ▷ 根据载荷调整轮胎气压。
如果您改变了轮胎气压，也必须更新轮胎气压监控系统的设置。有关在多功能显示器上设置轮胎气压监控系统的信息：请参见第 108 页“在“轮胎气压”菜单中选择“充气””章节。
- ▷ 有关车辆部分载荷及满载情况下的轮胎气压信息，请参见本驾驶手册中的“技术数据”：请参见第 281 页“冷态（20 °C）下的轮胎气压”章节。

行李罩盖

行李罩盖可以使行李免受他人窥视。

- ▷ 在行李厢内运载物品时，必须拉出行李罩盖。
- ▷ 行李罩盖不适于承载物品。
- ▷ 不要将提包或物品挂在支架上。支架会断裂。

警告

存在物品从行李罩盖上滑下导致人身伤害的风险。

在车辆制动、转向或发生事故时，物品可能会滑到乘客舱内并危及乘员的安全。

- ▷ 请勿在行李罩盖上放置物品。



拉出行李罩盖

- ▷ 使用手柄拉出行李罩盖并将其插入左壁和右壁的导轨内。

收回行李罩盖

- ▷ 将行李罩盖从行李厢侧壁上的导轨上脱开，并将其小心地收入复位柱中。



可伸缩盖板

行李罩盖和可调节后排座椅靠背之间的区域可以由两块可伸缩盖板遮盖。

拉出可伸缩盖板。

- ▷ 将可伸缩盖板向前拉并将其卡入后排座椅靠背上的支架。

收起可伸缩盖板

- ▷ 将可伸缩盖板从支架上脱开，并将其小心地送回复位柱中。



信息

- ▷ 调节后排座椅（前后调节、靠背角度）时，必须脱开可伸缩盖板。
- ▷ 折倒后排座椅靠背时，先将可伸缩盖板从支架上脱开，并将其小心地送回复位柱中。



拆卸行李罩盖

通过右后车门安装和拆卸行李罩盖。

- ▷ 先将可伸缩盖板从后排座椅靠背上脱开，然后将靠背向前折叠。请参见第 31 页“向前折叠后排座椅靠背”章节。
- 1. 按了解锁按钮，并沿箭头方向滑动侧板。
- 2. 将行李罩盖从右侧的收容支架内取下。
- 3. 然后拆下左侧的行李罩盖。
- 4. 从开着的车门拆下行李罩盖。



安装行李罩盖

1. 将行李罩盖插入位于左侧的收容支架内。
2. 按了解锁按钮并沿箭头方向滑动侧板，将右侧的行李罩盖向下插入支架内。
3. 按压行李罩盖直至听到可靠锁止的声音。
4. 将座椅靠背移至竖直位置并将可伸缩盖板卡入后排座椅靠背。

行李安全网兜

在车辆制动、转向或发生事故时，行李安全网兜只能阻止较轻的物体发生移动。

- ▷ 有关牵引载荷和行李厢的信息：请参见第 192 页“装载物品”章节。

警告

装载物未妥善固定或行李安全网兜损坏有导致人身伤害的危险。

在车辆制动、转向或发生事故时，未经固定的装载物品可能发生移动并危及乘员的安全。

- ▷ 必须使用行李安全网兜保护乘客舱内的乘员。
- ▷ 必须将装载物品固定在捆扎固定环上。
- ▷ 在任何情况下都不得使装载物品超过座椅靠背的上边缘。
- ▷ 如果行李安全网兜在车辆制动或发生事故等情况下承受过较大的拉力或发生损坏，请到合格的专业维修中心对行李安全网兜及其固定支架进行检查。

我们建议您让保时捷中心进行这项工作，因为他们拥有经过培训的维修中心专业人员，并且备有必要的零件和工具。



安装行李安全网兜



信息

- ▷ 安装行李安全网兜时，检查并确认网兜的正面朝后（参见网兜上的附带标签 A）。

座椅靠背未折叠

1. 用左右固定钩将行李安全网兜卡入车顶上的后固定环。



2. 在装载区底板上放置捆扎环，使其与导轨端的距离相同。必须能够将网兜竖直拉紧且绕过后排座椅的网兜不得打弯。
3. 用底部钩将行李安全网兜卡入装载区的捆扎环。
4. 拉动固定带，拉紧网兜。



座椅靠背已折倒

- ▷ 向前折叠座椅靠背：
请参见第 31 页“向前折叠后排座椅靠背”章节。
务必确保座椅靠背正确卡入位。
1. 用左右固定钩将行李安全网兜卡入车顶上的前固定环。
 2. 用底部钩将行李安全网兜卡入座椅靠背。
 3. 拉动固定带，拉紧网兜。



滑雪包

可以方便安全地运输类似滑雪板这样的长物品，且不会损坏乘客舱。

注意

存在装载物（例如滑雪板）的尖锐边角损坏滑雪包的风险。

▷ 护住装载物的尖锐边角。

将滑雪板放入滑雪包内。

1. 先将滑雪板放入两端开口的滑雪包内，然后封上开口。
拉链必须朝车辆后方拉动。
2. 用紧固带固定滑雪板。必须在固定带后面打结。



装载并固定滑雪包

1. 将后排座椅移动到最靠后的位置。
请参见第 31 页“后排座椅”章节。
或者，拆下中间头枕。
请参见第 32 页“拆卸后排中间座椅的头枕”章节。
2. 提起中间座椅的安全带锁扣。
3. 将后排中间座椅的靠背向前折叠：
请参见第 32 页“向前折叠中间座椅靠背”章节。
4. 将滑雪包穿过装载区放到折倒的座椅靠背上。
确保不要损坏中控台及滑雪包。
5. 将紧固带锁舌插入锁扣。
6. 拉紧安全带。

装载滑雪包

1. 腾空滑雪包并将其拉入乘客舱。
2. 将中间座椅靠背调节到竖直位置：
请参见第 188 页“行李厢”章节。
3. 只有在滑雪包完全干燥后才能将其折起并存放在装备袋内。
4. 用尼龙搭扣带将装备袋在装载区固定。



信息

滑雪包最大装载量（总重 34 kg）：

- 4 套标准刻滑板及滑雪杖或
- 3 套标准刻滑板及滑雪杖和一个滑雪单板。

车顶运输系统

- ▷ 请只使用保时捷精装配件中适合您车辆的车顶运输系统，或经过保时捷测试和认可的车顶运输系统。不能安装市售的车顶行李架系统。

保时捷车顶运输系统允许您携带各种运动及娱乐器材。

您的保时捷中心将乐于为您提供有关车顶运输系统的各种使用方法。

警告

存在装载物固定不当的危险。

- ▷ 不可超过最大车顶载荷、最大车重以及最大桥载荷。
有关这些重量和载荷的详细信息，参见本驾驶手册中的“技术数据”部分：
请参见第 283 页“重量 1”章节。
- ▷ 均匀分布载荷，重的物品尽量放在下面。行李物品不可超出装载区域侧面。
- ▷ 用绳索或捆索（不可使用弹性橡胶拉紧装置）将每一件物品都牢固地捆绑在基本托架上。
- ▷ 在每一次旅行之前，以及在长途旅行时每隔一定时间，都应检查车顶运输系统和载荷是否固定牢固。必要时重新紧固并通过锁止进行额外固定。

注意

存在损坏车辆的风险。

- ▷ 在洗车房内洗车前，应完整地拆下车顶运输系统。

信息

当车顶运输系统承载后，最高车速取决于载荷类型、尺寸和重量。

- ▷ 但切勿超过 140 km/h。
- ▷ 当装有基本托架而无载荷时，不要超过 180 km/h 的最高车速。
- ▷ 驾驶、制动和转向特性会因重心升高和风阻增大而发生变化。因而您应该相应地改变您的驾驶方式。
- ▷ 当车辆装有车顶运输系统时，油耗和噪音都会增加，因此在不使用此系统时，应将它从车上拆下。



- A - 前部承载梁
- B - 后部承载梁
- C - 装饰护条
- D - 扭矩扳手
- E - 车匙

安装承载梁

承载梁底面上的不干胶贴可辨别出前后梁（如图所示）。

- ▷ 安装承载梁，使得不干胶贴位于车辆左侧。将承载梁安装到车顶行李轨上时，一定要注意这些标记。



1. 只能将承载梁固定在标识区域内。每根车顶行李轨内侧有一个钻孔。支架内的锁销必须卡入钻孔中。

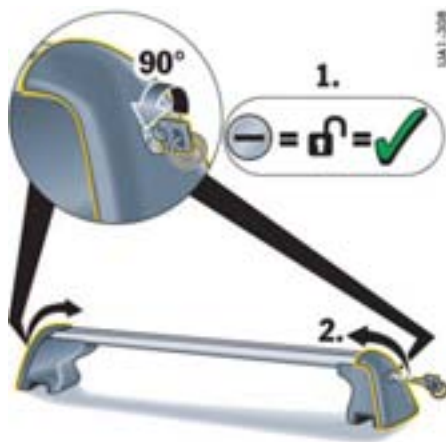

2. 打开支架上的护盖，安装承载梁。为此，插入车匙并将其逆时针转至水平位置。然后折起护盖。

i 信息

清洁车顶行李轨的承载梁支撑区域后再安装。



3. 安装承载梁之前，完全松开固定螺钉。
4. 小心地将承载梁置于车顶行李轨上并将其校直。将锁销A置入车顶行李轨内相应的钻孔B，并在此将其固定。



5. 然后使用扭矩扳手将所有支架内的固定螺钉依次拧紧到 8 Nm。此时，扭矩扳手上的两个箭头应完全对齐 (8 Nm)。这样可在纵向及对角固定两根承载梁。



6. 关闭所有护盖并上锁。为此，将车匙顺时针转至竖直位置并取下。然后根据需要，安装装饰护条。

i 信息

- ▷ 在短途行驶后检查螺钉和扣件，如有必要将其重新拧紧，并隔一段时间再次进行检查。
- ▷ 若常在不良道路上行驶，必须更频繁地检查这些螺钉。否则，车顶运输系统会松脱或滑落，对其他道路使用者造成危险。

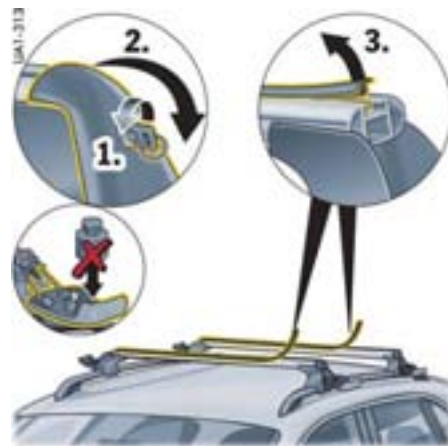

安装附件

1. 安装附件时，打开支架护盖并折下。不要用力拉折下的护盖。
2. 取下装饰护条，将附件装入 T 形槽。再次合上支架护盖。
3. 有关安装和固定承载附件的事宜，请阅读相关的安装说明。

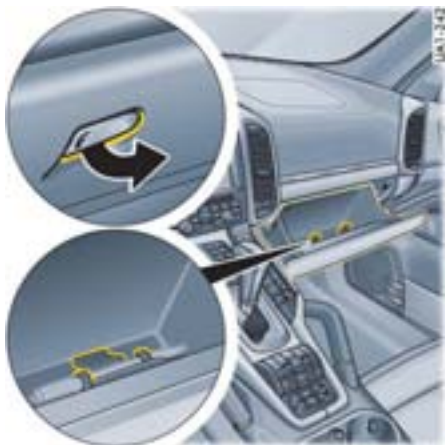

储存

- ▷ 有关牵引载荷和行李厢的信息：请参见第 192 页“装载物品”章节。

手套箱

带有笔架和纸架的手套箱

打开

- ▷ 拉开碰锁拉手（**箭头**）并打开盖子。

锁止

- ▷ 必须使用应急车匙将碰锁拉手锁止，以防止抽屉内的资料被未经授权的人员翻阅。

有关冷却手套箱的信息：

- ▷ 请参见第 64 页“冷却手套箱”章节。



前排座椅中间扶手内的杂物盒

扶手可以向前后移动。

- ▷ 将拉杆按至第一个压力点，将扶手向前或向后移动并卡入极限位置。



信息

- ▷ 只能水平移动关闭的扶手。

打开杂物盒

- ▷ 将拉杆按至第二个压力点并打开杂物盒。



信息

只有在扶手处于后部位置的情况下方可打开杂物盒。

其他储物选项

根据车辆配置，可以提供以下其他储物选项：

- 前后门板内的储物箱和瓶架
- 中控台内的储物箱（代替烟灰缸）
- 地图袋
- 后部拉手上的衣钩
- 行李厢左侧的储物网



杯座

您可以将饮料罐和茶杯放在杯座内。

- ▷ 行驶中应收起后部杯座。



警告

存在饮料溢出造成烫伤或损坏的风险。

- ▷ 请只放入那些大小相配的容器。
- ▷ 不要将过满的容器放入杯座中。
- ▷ 不要放置装有热饮的容器。



后排扶手内的杯座

扶手内有两个杯座。

- ▷ 完全放下扶手。



前部烟灰缸 / 储物箱



信息

禁烟车辆上的烟灰缸被一个储物箱所替代。

注意

存在储物箱被热烟灰烫坏的风险。

- ▷ 勿装入热烟灰。

打开

- ▷ 点按烟灰缸护盖。

清空

- ▷ 打开烟灰缸并按下烟灰缸护盖，可松开烟灰盒。
- ▷ 向上拉烟灰盒将其取出。
- ▷ 清空烟灰缸之后，将其装回并向下推动，直到其卡止入位。



后排烟灰缸

烟灰缸位于后车门内。

打开

- ▷ 点按烟灰缸。

清空

- ▷ 打开烟灰缸。
- ▷ 拿着烟灰盒护盖并取下。



前部点烟器

点烟器

警告

存在失火风险。

点烟器很烫。

- ▷ 不要把儿童单独留在车内。
- ▷ 点烟器灼热后，只能握住手柄。

无论点火锁在什么位置，点烟器都可以随时使用。



后部点烟器

使用点烟器

- ▷ 将点烟器按入插座内。加热元件变热后，点烟器会弹回到其初始位置。

拖车钩

拖车钩	205
带有可拆卸式球形接头的拖车钩	207
电动可伸出拖车钩	211

拖车钩

- ▷ 请按照挂车的操作说明进行操作。
- ▷ 请勿自行对拖车钩进行改装或修理。

改装

只能由合格的专业维修中心对拖车钩进行改装。合格的专业维修中心专业人员熟悉制造商的技术规格和所有必要的改装方法。

我们建议您让保时捷中心进行这项工作，因为他们拥有经过培训的维修中心专业人员，并且备有必要的零件和工具。

电气连接

您的保时捷车辆配备了一个用于挂车电气连接的 13 针插头。

如果您需要牵引带有 7 针插头的挂车，必须使用合适的适配器。

定义

牵引重量（挂车的总重）是挂车空载重量和载重重量的总和。

牵引杆垂直载荷是挂车牵引杆施加在拖车钩上的重量。

后桥载荷是指车辆后桥的重量加上装载物品的重量和挂车的牵引杆垂直载荷。

车辆和挂车的总重是指牵引车辆重量和挂车重量的总和。

- ▷ 车辆和挂车的总重不可超过各自的容许总重。

牵引挂车

- ▷ 必须遵守容许牵引重量、牵引杆垂直载荷和后桥载荷的规定。有关这些重量和载荷的详细信息，参见本驾驶员手册中的“技术数据”部分：
请参见第 283 页“重量 1”章节。
- ▷ 在进行连接操作时，挂车必须在牵引车辆后方处于水平状态。如有必要，使用带有可调节牵引杆的挂车。
- ▷ 当车辆在山区道路行驶时，发动机的输出功率将随海拔的升高而降低。
规定的最大重量指的是车辆在海平面时的数值。因此，海拔每升高 1,000 m，对应的车辆和挂车允许总重就必须降低 10%。请您在规划路线时将这一点考虑在内。

分配载荷

- ▷ 您应将挂车内的载荷进行合理的分配，从而使较重的物品尽可能接近车桥。
必须防止所有的物品发生移动，并将其通过捆扎的方式进行固定。
- ▷ 在向挂车上装载物品时，您应尽量充分利用拖车钩的额定牵引杆垂直载荷，但切勿超过该额定数值。

轮胎气压

- ▷ 在牵引挂车的情况下，应选择用于车辆满载状态的轮胎气压。
- ▷ 轮胎气压技术规格请参见本驾驶员手册中的“技术数据”部分：
请参见第 281 页“冷态（20 °C）下的轮胎气压”章节。
- ▷ 根据制造商的说明检查挂车车轮的轮胎气压。

车外后视镜

- ▷ 如果挂车的宽度妨碍您观察挂车后方的交通状况，必须由合格的专业维修中心安装附加的车外后视镜。

大灯，车灯

- ▷ 牵引挂车行驶前，一定要检查大灯调节状况。如有必要，使用光程调节功能校正大灯位置。
- ▷ 检查并确认挂车的插头已插入牵引车辆的插座以及所有车灯均正常工作。

牵引挂车行驶

牵引挂车行驶时，必须根据道路和交通状况以及车辆 / 挂车载荷调整车速。在一般驾驶条件下，驾驶速度过快可能会导致驾驶员失去对车辆 / 挂车的控制。在牵引挂车行驶时，应遵守所在国家的相关法规。

- ▷ 谨慎地逐步熟悉车辆和挂车组合的操控及制动特性。
- ▷ 请勿在牵引车辆空载而挂车负载的情况下驾驶车辆。
如果无法避免这种对行驶安全非常不利的状态，请务必缓慢驾驶。
- ▷ 在进行制动、停车、转向和超车等操作时，切记车辆的操控特性和尺寸会发生变化。
- ▷ 车辆和挂车组合的行驶稳定性随着车速的上升而逐渐恶化。因此，在下坡路段以及不利的道路和天气条件下（例如大风天气等），应以格外缓慢的车速行驶。
- ▷ 在下坡路段行驶时，选择适合的低速档，从而利用发动机的制动效果。

- ▷ 如果挂车开始摆动，立即减速。请勿反向转向；必要时进行制动。切勿试图通过加速而使车辆和挂车组合恢复稳定状态。
- ▷ 在陡坡上起步时启动越野驾驶程序。
- ▷ 在车辆行驶过程中，人员、动物或物品都不得进入挂车和牵引车辆之间的空隙中。
- ▷ 在进行倒车操作时，注意停车辅助系统此时处于关闭状态。
- ▷ 有关最大牵引重量以及最大车辆和挂车重量的信息：
请参见第 283 页“重量 1”章节。

信息

- ▷ 请注意，牵引挂车会给所有车辆部件施加更大的应力。在每次牵引挂车驾驶后进行专业化的检查和维修保养，是确保车辆正常功能和安全性必不可少的前提条件。

连接挂车

- ▷ 在连接挂车之前一定要先关闭防盗警报系统。倾斜传感器可能会意外触发警报。

分离挂车

- ▷ 在分离挂车之前一定要关闭防盗警报系统，否则拆下插头时会触发警报器。
- ▷ 如果挂车配备超速制动器，请勿在仍处于制动状态时分离挂车。

信息

如果挂车的车灯均采用 LED 技术，则在断开挂车插头时警报功能不会被触发。



带有可拆卸式球形接头的拖车钩

可拆卸式球形连接器存放在行李厢底板下方左侧。

- ▷ 打开并支撑行李厢底板护盖。

有关打开行李厢底板的信息：

请参见第 188 页“打开行李厢底板”章节。

警告

如果球形连接器未妥善固定，则会导致人身伤害和损坏危险。

如果球形连接器未固定，可能会在车辆发生事故、进行制动或改变方向的情况下对车内乘员造成人身伤害。

- ▷ 请勿在球形连接器未固定在车辆上的情况下行驶。
- ▷ 只可在将球形连接器放置到工具箱中之后再行驶。

如果球形连接器未完全锁止，则存在事故风险。

- ▷ 仅在拖车钩已锁止且锁销已拔出之后才可开始行驶。

注意

存在球形连接器锁止机构损坏的风险。

如果拆装球形连接器时使用辅助设备或工具，可能会损坏球形连接器，从而将不再保证球形连接器的安全使用。

- ▷ 切勿使用辅助装置或工具插入或拆下球形连接器。

使用一般的手力即可插入或拆下球形连接器。



信息

- ▷ 请勿自行对球形连接器或固定管进行改装或修理。
- ▷ 如果您发现车辆出现操控困难、异常现象或任何故障，请与合格的专业维修中心联系。
- ▷ 在每次行驶之前必须确保球形连接器妥善锁止入位。
- ▷ 在牵引挂车的情况下驾驶时，必须锁止球形连接器并拔出锁销。
- ▷ 切勿在挂车仍与车辆连接的情况下解锁球形连接器。
- ▷ 如果不再需要牵引挂车，在车辆行驶前必须拆下球形连接器并将其存放在工具箱中。
- ▷ 拆下球形连接器后，必须将挡块插入固定管内。
- ▷ 重要：在第一次使用球形连接器之前，记下锁销上压印的编号。

将锁销编号写在此处



插入球形连接器

球形连接器固定装置和插座位于保险杠下方。固定管中的挡块可防止灰尘和脏污。

拆卸挡块

- ▷ 将挡块 **A** 从固定管内拔出。
将挡块放入工具箱中。
- ▷ 在插入球形连接器之前，必须检查固定管是否存在灰尘和脏污迹象。要确保球形连接器牢固锁止，必须清除固定管内的所有污垢。

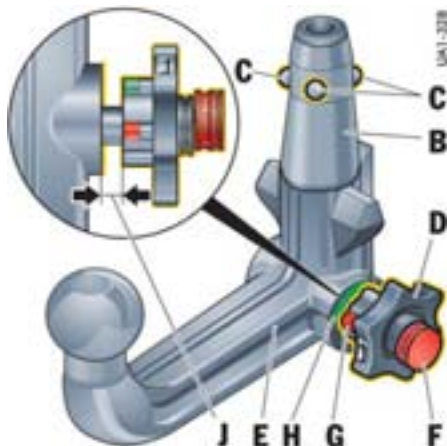

球形连接器准备工作

杆部 **B**、锁止球 **C** 和手轮 **D** 不得被污染或损坏。在插入球形连接器 **E** 之前必须对其进行预紧固。

检查球形连接器是否已预紧固

- 锁销 **F** 必须插入锁止机构中。锁销上的箭头必须指向“锁止机构打开”标志且无法拔出锁销。
- 手轮上的红色标记 **G** 必须朝向球形连接器上的绿色区域 **H**。

- 手轮和球形连接器之间必须存在明显的间隙。手轮和球形连接器之间的间隙 **J** 必须约为 5 mm。
- 锁止球 **C** 必须可以被完全压入杆部。

如果球形连接器未经预紧固，按照下文所述对其进行紧固：

- ▷ 球形连接器必须解锁，即锁销上的箭头必须朝向手轮上的“锁止机构打开”标志。

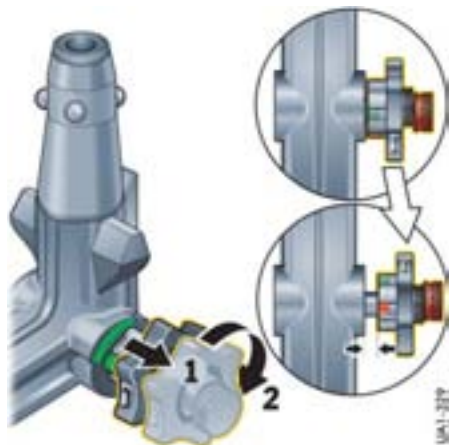

- ▷ 用左手握住球形连接器。
- 用右手沿**箭头 1**的方向拉出手轮，然后在手轮已拉出的情况下，将其沿**箭头 2**的方向转动直至卡入位。
- 球形连接器现在已被预紧固。

如果球形连接器无法预紧固，则不得使用。

- ▷ 请向合格的专业维修中心咨询。我们建议您让保时捷中心进行这项工作，因为他们拥有经过培训的维修中心专业人员，并且备有必要的零件和工具。

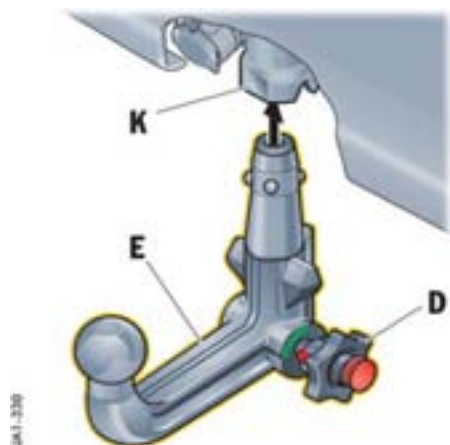

将球形连接器连接到车辆

在插入球形连接器 **E** 时，请勿用手触摸手轮 **D**。当球形连接器锁止到位时，手轮逆时针反向转动，并与球形连接器再次接触。

1. 沿**箭头**方向将已紧固的球形连接器 **E** 插入固定管 **K**，并将其向上推紧，直到球形连接器卡止入位。



2. 逆时针转动锁销 **L** 以锁止球形连接器，然后拔出锁销。一旦锁销已被取下，应检查并确认手轮已无法左右转动。
3. 将盖罩 **M** 盖在锁止机构上。
4. 将锁销存放在工具包中。

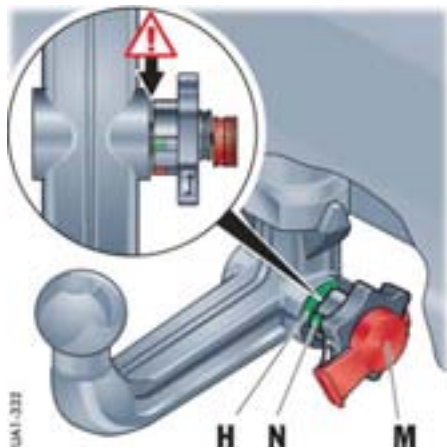

安全检查

您可以按照以下 4 项内容检查球形连接器是否正确安装。

警告

存在事故风险。

- ▷ 只要以下 4 项条件中有一项不满足，就不得使用拖车钩。
请向合格的专业维修中心咨询。我们建议您让保时捷中心进行这项工作，因为他们拥有经过培训的维修中心专业人员，并且备有必要的零件和工具。

1. 手轮上的绿色标记 **N** 必须与球形连接器上的绿色区域 **H** 对齐。
2. 手轮必须与球形连接器接触。
3. 在用手用力晃动后，球形连接器必须仍牢固地固定在固定管内。
4. 锁销必须已拔出且盖罩 **M** 必须已安装到位。

挂车插座

插座位于已安装的球形连接器的左侧。

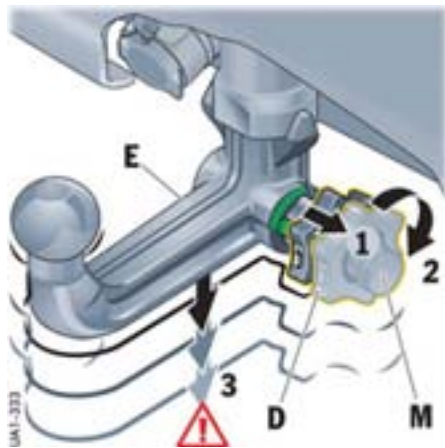

拆卸球形连接器

1. 从锁止机构上取下盖罩。
插入锁销并顺时针转动以解锁。
锁销上的箭头必须指向手轮上的“锁止机构打开”标志。

警告

球形连接器较重，有导致人身伤害的风险。

- ▷ 在拆下球形连接器时，抓握的方式要确保球形连接器落下时不会砸到手。

2. 用左手握住球形连接器 E。用右手沿箭头 1 的方向拉出手轮 D，然后在手轮已拉出时将其沿箭头 2 方向转到底。
将手轮保持在该位置。
3. 沿箭头 3 的方向从固定管中拆下球形连接器。
松开手轮。
球形连接器现已紧固并可以存放在工具箱中。
4. 始终将挡块插入固定管内以防止灰尘和脏污。

i 信息

- 如果不再需要挂车，必须拆下球形连接器。
- 球形连接器和固定管必须保持清洁以确保功能正常。
- 在使用高压清洗机、蒸汽清洗机或类似清洁设备对车辆进行清洁之前，拆下球形连接器并插入挡块。
- 切勿使用高压清洗机、蒸汽清洗机或类似清洁设备对球形连接器进行清洁，否则可能导致球形连接器内部的润滑脂流失。

电动可伸出拖车钩

当按钮 A 或 B 上的相应指示灯亮起时，说明电动拖车钩准备移动。

⚠ 警告

球形连接器伸出或收回时存在人身伤害风险和损坏风险。

- ▷ 确保球形连接器的移动范围内没有人员、动物或障碍物。
- ▷ 在发生危险时，为了停止球形连接器的移动，再次按下踏板开关 A 或 B。
- ▷ 在挂车与车辆连接的情况下，以及球形连接器上安装或支撑自行车托架或类似物品的情况下，切勿转动球形连接器。
- ▷ 只有在球形连接器完全伸出后才可以使拖车钩。
- ▷ 切勿使用辅助装置或工具对球形连接器的运动进行干涉。这样会损坏锁止机构，从而无法再保证拖车钩的安全使用。
- ▷ 在每次行驶之前必须确保球形连接器妥善锁止入位。



伸出拖车钩

前提条件

- 车辆必须处于静止状态。
- 尾门必须打开

伸出

- ▷ 按下按钮 A。
球形连接器自动伸出至牵引位置。
当连接器正在收回时，按钮上的指示灯闪烁。
当到达工作位置时，按钮上的指示灯持续亮起。



收回拖车钩

前提条件

- 车辆必须处于静止状态。
- 尾门必须打开
- 挂车必须处于未连接状态。
- 插头（以及所有适配器）均必须从插座上取下。
- 球形连接器上不得有任何物品（例如锁止球保护盖、自行车托架等）。

收回

- ▷ 按下按钮 **B**。
球形连接器自动收回。
当连接器正在收回时，按钮上的指示灯闪烁。
当到达工作位置时，按钮上的指示灯持续亮起。

i 信息

- 球形连接器在不使用时必须收回。
- 在使用拖车钩时，必须插入挂车、自行车托架或类似物品的插头。
- 在发生危险时，为了停止球形连接器的移动，再次按下按钮 **A** 或 **B**。

按钮 **A** 和 **B** 上的指示灯交替闪烁，指示移动已被中断。

拖车钩不可在此中间位置使用。

如果故障与拖车钩有关，多功能显示器上将显示警告信息“拖车钩未锁止”。

- ▷ 有关多功能显示器上的警告信息：
请参见第 126 页“警告信息综述”章节。

挂车插座

插座位于已伸出的球形连接器下方左侧。

过载保护

如果遇到阻力，球形连接器的移动就会中断。

暂时停用过载保护

- ▷ 按住按钮 **A** 或 **B**，直到球形连接器到达工作位置或收回位置。

i 信息

在使用高压清洗机、蒸汽清洗机或其他清洁设备对车辆进行清洁时，确保清洁喷枪没有直接冲击旋转臂的密封件和挂车插座，以防止水进入球形连接器。

存储拖车钩的极限位置

在发生故障（例如蓄电池被断开又重新连接）后，拖车钩的极限位置电子记忆可能丢失。

如果是这种情况，按钮 **A** 和 **B** 上的指示灯将同时闪烁。

重新存储极限位置的操作步骤如下：

- ▷ 按住按钮 **A** 或 **B**，直到球形连接器到达工作位置或再次完全收回。

故障

- ▷ 如果您发现车辆出现操控困难、异常现象或任何故障，请与合格的专业维修中心联系。我们建议您让保时捷中心进行这项工作，因为他们拥有经过培训的维修中心专业人员，并且备有必要的零件和工具。

停车辅助系统	214
倒车摄像头	216
作为停车辅助功能向下转动后视镜玻璃	216
车库开门装置	217

停车辅助系统

在驾驶员驻车 and 挪车时，停车辅助系统用信号音指示车辆和障碍物之间的距离。

- ▷ 有关停车辅助系统图像显示和倒车摄像头的信息，另请参见保时捷通讯系统（PCM）和CDR 操作手册中的“停车辅助系统”一节。

如果挂上倒档并开启点火装置，停车辅助系统将自动启用。

如果车辆配备前部停车辅助系统，在发生以下情况时该系统也会启动：

- 车辆与前方障碍物之间的距离小于大约 120 cm。
- 有警告音响起。
- 车辆与前方障碍物之间的距离小于大约 80 cm。

停车辅助系统图像显示出现在保时捷通讯系统屏幕中央。

在以下情况下，前部和后部停车辅助系统不启动：

- 以 15 km/h 以上的车速行驶，或
- 电动驻车制动器启动时，或
- Tiptronic 选档杆处于位置 P。



传感器

后保险杠中的四个超声波传感器 A 和前保险杠中的四个传感器 B（取决于车辆装备）用于测量

车辆与最接近障碍物之间的距离：

- 车后的范围：大约 180 cm
- 车辆侧面的范围：大约 60 cm
- 车辆前部范围：大约 120 cm

在传感器“盲区”，无法探测到障碍物（传感器上方和下方，例如垂下来的物体或贴近地面的物体）。



警告

存在驻车时发生事故的风险。

即使使用了停车辅助系统，在停车和估计与障碍物之间的距离时驾驶员仍有责任小心操作。

- ▷ 确保在挪车区域内没有人、动物或障碍物。

保养注意事项

- ▷ 传感器上必须总是保持无尘、无冰雪状态，以确保其工作完全正常。
- ▷ 请勿造成传感器的磨损或擦伤损坏。
- ▷ 在使用高压清洁设备清洁传感器时，注意保持足够的距离。

如果承受的压力太高，传感器会发生损坏。

信号音 / 功能

挂上倒档以后，停车辅助系统会发出一个**短促信号音**确认其已启用。

如果车辆配备前部停车辅助系统，挂上倒档后，将**不会**发出信号音。

而是在保时捷通讯系统屏幕中央出现停车辅助系统图像。

探测到的障碍物会通过一声**间歇信号音**告知驾驶员。越接近障碍物，间歇时间越短。

当距离小于约 35 cm 时，会响起一声**连续信号音**。

- ▷ 调节收音机的音量，确保它不会压过信号音。

您可以将信号音的音量调节到满足您的要求。

有关更改信号音音量的信息：

- ▷ 请参见第 123 页“调节警告和信息音的音量”章节。



警告

存在驻车时发生事故的风险。

即使使用了停车辅助系统，在停车和估计与障碍物之间的距离时驾驶员仍有责任小心操作。

- ▷ 一旦发出连续信号音，切勿继续倒车。

超声波测量的限制

- 停车辅助系统无法探测到吸声的障碍物（例如冬季驾驶，粉状雪），
- 声反射障碍物（例如玻璃表面和平整的喷漆表面），
- 极细的障碍物（如细立柱）

其它超声波声源（例如其它车辆的气压制动器和手提钻）可能会干扰此系统对障碍物的探测。



禁用停车辅助系统

- ▷ 按下顶置控制台上的按钮 **A**。
按钮上的指示灯亮起。
停车辅助系统被关闭。

故障指示

发生暂时性故障之后（例如传感器上结冰或严重脏污），将无法保证停车辅助系统的正常功能。

在所有干扰消除后，停车辅助系统恢复工作。
在停车辅助系统发生**持续故障**时，在挂入倒档后会响起持续三秒的连续信号音。

可能的原因：

- 传感器上有灰尘或冰雪。
- ▷ 小心清洁传感器。
- 缺陷或系统故障。
- ▷ 排除故障 请向合格的专业维修中心咨询。我们建议您让保时捷中心进行这项工作，因为他们拥有经过培训的维修中心专业人员，并且备有必要的零件和工具。

牵引挂车

在伸出拖车钩后，当车辆与后方障碍物的距离小于大约 45 cm 时会响起连续信号音。

插入挂车电源插头时，停车辅助系统关闭车后监视区域。



倒车摄像头

倒车摄像头位于尾门下侧。

- ▷ 请参阅单独的 PCM/CDR 操作手册中的“倒车摄像头”一节。
- ▷ 一定要保持倒车摄像头清洁，没有粘上冰雪，以免影响视野。

车辆养护说明：

- ▷ 请参见第 234 页“车辆养护说明”章节。

作为停车辅助功能向下转动后视镜玻璃

挂上倒档后，**乘客侧**后视镜会稍稍向下转动，以便驾驶员可以看到路缘区域。

前提条件

- 必须开启点火装置。
- 必须在多功能显示器上启动该功能。

有关设置停车辅助功能的进一步信息：

- ▷ 请参见第 121 页“驻车时降低乘客侧的车门镜”章节。

手动向下转动后视镜玻璃

如果在多功能显示器上停用了该功能，也可以手动向下转动乘客侧车门镜。

1. 挂入倒档

调整驾驶员侧车门镜的选择按钮 A 上的指示灯亮起。

2. 按下调节乘客侧车门镜的选择按钮 B。

乘客侧车门镜向下转动。



信息

使用调节按钮 C，可以根据需要改变自动降低的后视镜玻璃位置。在配备驾驶员记忆或舒适性记忆功能的车辆上，该设置存储在车匙或驾驶员侧个性化按钮中。

将后视镜移动到初始位置



在以下情况下后视镜转回到初始位置：

- 如果移出倒档，在经过一定的时间延迟后转回，或者
 - 如果车速超过 15 km/h，立即转回。
- 乘客侧车门镜也可以手动移回初始位置。
- ▷ 按下驾驶员侧车门镜选择按钮 A。



车库开门装置

保时捷车库开门装置取代了原来用于操作各种装置（例如车库门、宅门、警报系统）的三个手持发射器。

如果原装遥控器与 HomeLink® 系统兼容，可以给顶置控制台键区上的按钮 、 和  最多分配 3 个不同的信号。



信息

- ▷ 请阅读有关原装遥控器的操作说明。



使用车库开门装置时，如果人员、动物或物体位于受控设备移动范围内，则存在事故风险。

- ▷ 在使用车库开门装置时，确保受控设备移动范围内没有人员、动物或物体。
- ▷ 遵守原装遥控器的安全注意事项。



信息

- ▷ 在按下按钮时，发射器单元沿行驶方向向前发送信号。车辆一定要对准接收器。否则可能会出现作用范围限制的现象。
- ▷ 在出售车辆前，删除数字键盘上的车库开门装置编程信号。
- ▷ 请阅读原装遥控器的使用说明，查看原装遥控器是采用固定编码还是可更改的编码。



操作车库开门装置



- ▷ 按下顶置控制台键区上的相应按钮。
在信号传输期间，指示灯 A 亮起。

给车库开门装置编程：删除和存储信号 前提条件

- 为了删除已编程信号和存储车库开门装置信号，
- 点火装置必须开启且
 - 转向指示灯必须熄灭。
- ▷ 在使用车库开门装置时，车辆必须位于接收器的作用范围内。

删除键上的已编程信号

该过程会删除标准工厂设置代码。如果要给按钮分配其他信号，则不要重复此过程。

- ▷ 按住顶置控制台键区上的两个外部按钮  和  大约 20 秒钟，直到按钮  上的指示灯 A 开始快速闪烁。

用固定编码系统将车库开门装置信号分配给相应的键

1. 在第一次编程前，必须删除标准出厂设置代码。
2. 按住所需的顶置控制台键区按钮，直到按钮  上的指示灯 A 开始缓慢闪烁。
现在您有 5 min 的时间进行按钮匹配。



3. 在距离标记位置大约 30 cm 处握住原装遥控器（**如图所示**）并按住发射按钮，直到车辆转向指示灯闪烁三次或指示灯 A 开始快速闪烁。转向指示灯闪烁三次和指示灯 A 快速闪烁说明新信号已经被成功编程。
可能需要在车辆和原装遥控器之间进行几次不同距离的尝试。
 4. 在 5 min 匹配时间结束时，转向指示灯将闪烁一次。
重复第 2 步和第 3 步。
- ▷ 重复第 2 步至第 4 步，给其他按钮分配信号。

用可变编码系统将车库开门装置信号分配到按钮上

1. 在**第一次**编程前，必须删除标准出厂设置代码。
2. 按住所需的顶置控制台键区按钮，直到按钮上的指示灯 **A** 开始缓慢闪烁。
现在您有 5 min 的时间进行按钮匹配。
3. 在距离标记位置大约 30 cm 处握住原装遥控器（**如图所示**）并按住发射按钮，直到车辆转向指示灯闪烁三次或指示灯 **A** 开始快速闪烁。转向指示灯闪烁三次和指示灯 **A** 快速闪烁说明新信号已经被成功编程。
可能需要在车辆和原装遥控器之间进行几次不同距离的尝试。
4. **为使系统同步：**
按下车库开门装置接收器上的编程按钮。
之后，您将有大约 30 秒的时间用于进行第 5 步。
5. 按下第 2 步中在顶置控制台键区上选定的按钮。（对于某些装置，必须按下键区上的按钮几次，才能完成设置过程。）
6. 重复第 2 步至第 5 步，给其他按钮分配信号。



信息

- ▷ 如果在遵照本章节中的说明以及原装遥控器的使用说明操作后仍不能成功地给按钮分配信号，请向您的保时捷中心咨询。保时捷中心有可匹配的所有车库开门装置信号的清单。
- ▷ 确保车库开门装置遥控器内使用的是新电池。如果电池电压不足，可能会发生信号传输故障。这样车内的系统会匹配错误的代码，无法被车库开门机构可靠识别。

给键区上的单个按钮重新编程

1. 按住顶置控制台键区上要编程的按钮（大约 20 秒），直到按钮上的指示灯 **A** 开始缓慢闪烁。
现在您有 5 min 的时间进行按钮匹配。
2. 在距离标记位置大约 30 cm 处握住原装遥控器（**如图所示**）并按住发射按钮，直到车辆转向指示灯闪烁三次或指示灯 **A** 开始快速闪烁。转向指示灯闪烁三次和指示灯 **A** 快速闪烁说明新信号已经被成功编程。
可能需要在车辆和原装遥控器之间进行几次不同距离的尝试。
3. 在 5 min 匹配时间结束时，转向指示灯将闪烁一次。
重复第 1 步和第 2 步。
 - ▷ 重复第 1 步至第 3 步，给其他按钮分配信号。

防盗警报系统和防盗保护

防盗警报系统	221
防盗装置	223
转向柱锁	223
防盗保护	223

防盗警报系统

防盗警报系统监控着以下防盗警报触点：

- 车门、尾门、发动机舱盖和大灯中的防盗警报触点。
- 车内监控：监控车辆锁止时车内的动作（例如打破车窗偷盗车内物品）
- 倾斜传感器：探测车辆的倾斜状况（例如试图拖走车辆）
- 拖车钩插座，例如在未经许可的情况下脱开挂车。

如果以上任一报警触点被断开，警报喇叭鸣响约 30 秒且危险警示灯闪烁。

警报中断 5 秒后再次触发。这一循环重复十次（取决于各国）。

开启

- ▷ 防盗警报系统在车辆锁止时启用。

关闭

- ▷ 防盗警报系统在车辆解锁时停用。



信息

- ▷ 如果您使用应急车匙通过车门解锁车辆，您必须在车门开启后 15 秒内接通点火装置（点火锁位置 1），以防止防盗警报系统被触发。

如果未打开车门，车辆再次自动锁止。

关闭被触发的防盗警报系统

- ▷ 用遥控器解锁车门

或

开启点火装置。

关闭车内监控和倾斜传感器

例如，如果车辆在锁止后仍有人员或动物留在车内，或车辆正在由货运列车或船舶运输，则必须暂时关闭车内监控系统和倾斜传感器。

- ▷ 告知留在车内的人，如果打开车门，防盗警报系统将会被触发。



使用车匙

- ▷ 快速按下遥控器按钮  两次。危险警示灯缓慢闪烁一次。10 秒钟后，防盗警报系统的指示灯开始闪烁。车门被锁止，但是可以从车内打开。

配备 Porsche 免钥匙进入系统的车辆

- ▷ 快速按下门把手中的按钮 **A** 两次。
危险警示灯缓慢闪烁一次。
10 秒钟后，防盗警报系统的指示灯开始闪烁。
车门被锁止，但是可以从车内打开。

信息

在以下情况下车内监控系统和倾斜传感器保持关闭：

- 车内监控系统和倾斜传感器在上次锁车时被关闭

且

由于没有打开车门，车辆在解锁 30 秒后自动锁止。



B - 防盗警报系统指示灯 -
示例：驾驶员侧车门

功能指示

车辆的锁止状态通过前车门上的 LED 指示灯 **B** 的不同闪烁频率来指示。
当车辆解锁时，指示灯熄灭。

防盗警报系统启动

- 在锁车时指示灯快速闪烁，然后正常闪烁。

防盗警报系统启动，车内监控和倾斜传感器被关闭

- 锁车时指示灯快速闪烁，然后熄灭 10 秒，之后正常闪烁。

中控锁系统和防盗警报系统中存在故障

指示灯亮起 10 秒，然后以双倍速度闪烁 20 秒，之后正常闪烁。

避免误发警报

- ▷ 例如，如果车辆在锁止后仍有人员或动物留在车内，或车辆正在由货运列车或船舶运输，则必须暂时关闭车内监控系统和倾斜传感器。
- ▷ 始终关闭可倾/滑动式天窗和所有车门车窗。
- ▷ 在连接或断开挂车之前务必要先关闭防盗警报系统。防盗警报系统会意外触发警报。

防盗装置

每把车匙中均有一个存有密码的传信器（电子部件）。

在打开点火装置之前，点火锁检查密码。

只有利用授权的点火车匙，才能解除防盗装置并起动发动机。

在配备保时捷免钥匙进入系统的车辆上，数据通过无线电传输进行交换。

转向柱锁

未配备 Porsche 免钥匙进入系统的车辆

自动解锁转向柱

- ▷ 用车匙通过无线电遥控解锁车辆

或者

将点火车匙插入点火锁。

自动锁止转向柱

- ▷ 拔下点火车匙。

配备 Porsche 免钥匙进入系统的车辆

自动解锁转向柱

- ▷ 使用车匙通过无线电遥控器禁用防盗警报系统并打开驾驶员侧车门

或者

使用保时捷免钥匙进入系统打开驾驶员侧车门

或者

开启点火装置。

自动锁止转向柱

- ▷ 打开驾驶员侧车门（点火装置关闭）或锁止车辆。

防盗保护

在下车时，一定要：

- ▷ 关闭所有门窗
- ▷ 关闭可倾/滑动式天窗或全景式天窗。
- ▷ 拔出点火车匙（或在配备保时捷免钥匙进入系统的车辆上，关闭点火装置）
- ▷ 锁止手套箱
- ▷ 关闭所有储物箱
- ▷ 从车中取出贵重物品、车辆登记文件、电话和房屋钥匙。
- ▷ 用行李罩盖盖住行李厢。
- ▷ 关闭尾门
- ▷ 锁止所有车门

保养和车辆养护

保养注意事项	225
检查机油油位	226
添加机油	226
检查冷却液液位及添加冷却液	227
制动液	228
洗涤液	229
助力转向	230
更换空气滤清器	230
更换微粒滤清器	230
雨刷器刮片	231
排放控制系统	231
燃油罐	232
加注燃油	232
车辆养护说明	234

保养注意事项

我们建议您让保时捷中心进行这项工作。经验丰富的、受过保时捷培训的维修中心工作人员配备有最新的技术资料和专用工具及设备，能够正确呵护您的保时捷。

但是，如果您选择亲自动手进行车辆保养工作，您必须格外小心。只有这样才能保证操作的可靠性。

保修期内进行不专业的保养操作会导致您失去车辆的保修权利。

在测试台上测量

性能测试

保时捷不认可在转鼓测试台上进行的性能测试。

制动器测试

制动器测试只能在转鼓测试台上执行。

在转鼓测试台上不可超出下列限值：

- 测试速度 7.5 km/h
- 测试时间 20 秒

测试电动停车制动器

只有在点火装置关闭并且手动选档杆处于空档位置或 Tiptronic S 选档杆处于位置 **N** 时，才能在制动器测试台上进行停车制动器测试。车辆自动切换至制动器测试台模式，这样可以测试电动停车制动器。仪表板多功能显示器上显示信息“电动停车制动器处于维修模式”。

对车辆上的车轮进行平衡调节

在进行车轮平衡调节的过程中，车辆必须被整个升起，车轮必须能够自由转动。



危险

保养工作中存在死亡、伤害及火灾风险。

一定要遵循下列要点：

- ▷ 请勿在蓄电池或燃油系统附近吸烟，并且切勿使用明火。
- ▷ 只能在开阔或通风良好的场地进行车辆的保养工作。
- ▷ 在热的发动机部件和废气排放系统部件附近操作时要当心。
- ▷ 在对发动机舱操作时，必须先关闭发动机并让其充分冷却。
- ▷ 如果您必须在发动机运转时对其进行操作，一定要施加电动停车制动并将 Tiptronic S 选档杆移至位置 **P**。

- ▷ 应格外小心，确保双手、手指、衣物（领带、袖子等等）、项链或长发不会被卷入散热器风扇、传动皮带或其它运动部件中。
- ▷ 在散热器风扇旁进行操作时要格外小心。散热器和散热器风扇安装在车辆的前部。即使发动机已经关闭，当达到某一温度时，风扇仍将开始运行。
- ▷ 点火装置打开后，点火系统的所有电缆和导线上都会带有高电压。因此需要特别小心。
- ▷ 如果必须在车底进行工作，一定要将车辆停放在坚固支撑物上。车用千斤顶不适用于此目的。
- ▷ 诸如机油、洗涤剂、制动液和冷却液等需要添加的工作液对健康是有害的。请将这些工作液存放在儿童无法触及的地方，并始终正确处理这些工作液。

检查机油油位

- ▷ 在加油之前，定期在多功能显示器上检查油位。
- ▷ 请参见第 102 页“机油油位的显示和测量”章节。

加油量

- 数据段显示区的最低和最高标记之差大约为 1 升。显示区的一个数据段相当于大约 0.25 升的添加量。
- ▷ 切勿添加过多机油，超过最高标记。



机油油位警告

机油油位过低时通过多功能显示器上的机油油位警示灯指示。

- ▷ 尽快校正油位。
- ▷ 请参见第 126 页“警告信息综述”章节。

在添加机油或打开发动机舱盖后测量机油油位

车辆在水平面上停止且发动机处于工作温度时，等待大约 2 分钟后可以检查机油油位。



警告

存在被发动机舱中的高温部件灼伤的风险。

即使发动机已经关闭，当达到某一温度时，散热器风扇仍将开始运行。

- ▷ 在发动机舱内进行操作时要格外小心。

添加机油

保时捷建议您使用 **Mobil**。

适合您车辆的合适机油

车辆	满足许可 ¹⁾	机油粘度级别 ²⁾
Cayenne S, Cayenne Turbo:	保时捷 A40	SAE 0W - 40 ³⁾ SAE 5W - 40 ⁴⁾ SAE 5W - 50 ⁴⁾
Cayenne (V6)	保时捷 A40	SAE 0W - 40 ³⁾ SAE 5W - 40 ⁴⁾

1) 通常，您可以在机油罐上或零售商公告中找到与制造商许可有关的详细信息。

当前许可状态也可以从保时捷中心获得。

2) SAE 粘度级别 - 示例：SAE 0W - 40，规格 0W = 低温粘度规格（冬季）。

规格 40 = 高温粘度规格。

3) 适合所有温度范围。

4) 适合高于 -25 °C 的温度范围。

一定要遵循下列要点：

- 请仅使用经保时捷许可的发动机油。这是确保最佳和无故障驾驶的前提条件。
- 定期更换机油是保养工作的一部分。重要的是遵守《保修和保养手册》中规定的技术保养周期，特别是机油更换周期。
- 经保时捷许可的机油可以相互混合。
- 保时捷发动机不能使用任何机油添加剂。
- 发动机舱内有一个标签，上面列出了适合发动机的机油信息。

保时捷中心将乐于为您提供适当的建议。



警告

添加机油时存在失火风险。

如果机油接触到高温的发动机部件，则有失火的危险。

- ▷ 加注机油时要格外小心。
- ▷ 只能在发动机停机和点火装置关闭情况下加注机油。



V6 发动机上的机油加注点

注意

如果机油接触到传动皮带，则存在损坏的风险。

- ▷ 加注机油时要格外小心。
 - ▷ 只能在发动机停机和点火装置关闭情况下加注机油。
-
- ▷ 请参见第 225 页“保养注意事项”章节。



V8 发动机上的机油加注点

1. 拧下加油盖
2. 按照多功能显示器上显示的量加注机油。
3. 小心盖好机油加油口盖。

检查冷却液液位及添加冷却液

冷却液提供全年防腐蚀保护和低至 -35°C 的防冻保护（在北欧国家为 -40°C ）。

请遵循下列要点：

- ▷ 请仅使用经保时捷认可的防冻液。
- ▷ 请定期检查冷却液液位。

检查冷却液液位

- ▷ 拆下盖罩。
- ▷ 检查发动机冷却液液位。
发动机**处于冷态**且车辆水平停放时，冷却液液位必须处于 **A** 和 **B** 标记之间。
- ▷ 如果冷却液也为低于“MIN”（最低）标记 **B**，添加冷却液。
请参见第 228 页“添加冷却液”章节。

如果冷却液液位过低，多功能显示器上会显示一条信息：

- ▷ 请参见第 126 页“警告信息综述”章节。



添加冷却液

警告

存在被热冷却液烫伤的风险。

- ▷ 在发动机未冷却之前请勿打开储液罐的盖子。
- ▷ 只在**发动机处于冷态**且车辆水平停放时添加冷却液。

1. 小心地打开储液罐，释放多余的压力。然后将盖子完全拧下。
2. 请勿超过 **A** 标记。
仅可按相等的比例添加防冻液和水的混合物。
冷却液内的防冻液：
50%，提供低至 -35 °C 的防冻保护。
3. 将盖拧到闭合的储液罐上，直到它可靠锁止。

4. 检查冷却系统。

请向合格的专业维修中心咨询。我们建议您让保时捷中心进行这项工作，因为他们拥有经过培训的维修中心专业人员，并且备有必要的零件和工具。

信息

如果在紧急情况下添加了纯水，那么事后必须对混合比进行调节。

冷却液显著缺失表明冷却系统中存在泄漏。

- ▷ 必须立即查找并排除故障原因。请向合格的专业维修中心咨询。我们建议您让保时捷中心进行这项工作，因为他们拥有经过培训的维修中心专业人员，并且备有必要的零件和工具。

散热器风扇

散热器和散热器风扇安装在车辆的前部。

警告

散热器风扇运转时存在受伤风险。

即使发动机已经关闭，当达到某一温度时，风扇仍将开始运行。

- ▷ 在散热器风扇旁进行操作时要格外小心并确保发动机已关闭。

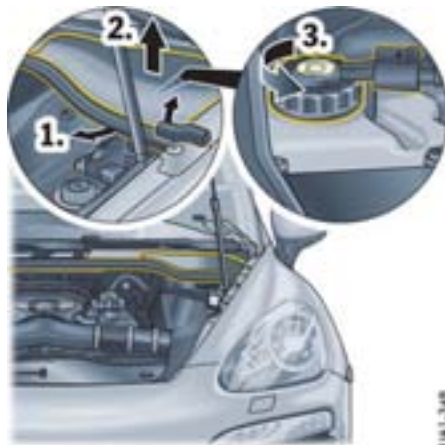

制动液

定期检查制动液是保养工作的一部分。

液位应始终保持在 MIN 和 MAX 标记之间。

由于磨损和盘式制动器的自动调节可能会造成液位轻微下降，这属于正常现象。

但是液位显著下降或是降到“MIN”标记以下，则表明制动系统中存在泄漏。

- ▷ 立即检查制动系统。请向合格的专业维修中心咨询。我们建议您让保时捷中心进行这项工作，因为他们拥有经过培训的维修中心专业人员，并且备有必要的零件和工具。

更换制动液

在使用过程中，制动液会从空气中吸收水分。吸收的水分可能会影响制动效果。

- ▷ 因此，按照《保修和保养手册》中规定的更换周期对制动液进行更换是十分重要的。

① 警示灯和警告信息

如果踏板行程超过正常值，仪表板上的警示灯和多功能显示器上的警告信息警告您制动液液位过低，并且可能指示制动回路故障。

i 信息

如果在驾驶时警示灯亮起并出现警告信息：

- ▷ 立即将车辆停在一个合适的位置。
- ▷ 请勿继续行驶。

请向合格的专业维修中心咨询。我们建议您让保时捷中心进行这项工作，因为他们拥有经过培训的维修中心专业人员，并且备有必要的零件和工具。

洗涤液

请遵循下列要点：

- ▷ 根据不同的季节，按照正确的混合比将水与相应的添加剂（车窗清洁剂浓缩液、防冻液）相混合。

夏季加注水 + 车窗清洁剂浓缩液，遵循容器上规定的混合比。

冬季加注水 + 防冻液 + 车窗清洁剂浓缩液，遵循容器上规定的混合比。

- ▷ 请务必遵循所用添加剂容器上的说明进行操作。
- ▷ 只能使用满足下列要求的车窗清洁剂：
 - 稀释度 1:100
 - 无磷
 - 适用于塑料大灯灯罩

我们建议使用保时捷认可的车窗清洁剂。保时捷中心将乐于为您提供适当的建议。

挡风玻璃、后窗和大灯的洗涤液储液罐位于发动机舱中左后侧（蓝色盖子）。

警告信息

如果洗涤液液位过低，仪表板多功能显示器上会出现一条警告信息。

- ▷ 去最近的维修站添加洗涤液。

在这种情况下，剩余的洗涤液只有约 0.5 升。对于配备大灯清洗系统的车辆，最大加注量约为 4.5 升或 7.5 升。



洗涤液的添加

1. 打开洗涤液储液罐护盖。
2. 添加洗涤液
3. 小心地盖上盖子

助力转向



警告

助力转向不可用存在引发事故的风险。

当发动机静止（例如拖车时）或液压系统出现故障时，车辆没有可用转向助力。

因此，进行转向操作时需要施加更大的力。

- ▷ 当牵引车辆时要格外小心。
- ▷ 排除故障 请向合格的专业维修中心咨询。我们建议您让保时捷中心进行这项工作，因为他们拥有经过培训的维修中心专业人员，并且备有必要的零件和工具。

定期检查液压油是保养工作的一部分。

转向完全锁止时听到的流动声是系统工作发出的声音，不表示转向系统有故障。



检查及添加液压油

请遵循下列要点：

- ▷ 请只在您的车辆上使用原装保时捷液压油，或者按照保时捷的规格及生产要求认可的、具有同等质量的液压油。
- ▷ 在发动机停机且处于冷态（发动机温度约 20 °C）时检查油位。
 1. 打开储液罐盖
 2. 油位应保持在量油尺上的 MIN 和 MAX 标记之间。
 3. 必要时，添加液压油。
 4. 小心地盖上盖子
 5. 关闭发动机舱盖



信息

- ▷ 如果液位显著降低，请立即排除故障原因。请向合格的专业维修中心咨询。我们建议您让保时捷中心进行这项工作，因为他们拥有经过培训的维修中心专业人员，并且备有必要的零件和工具。

更换空气滤清器

定期更换滤芯是保养工作的一部分。

- ▷ 在灰尘多的驾驶条件下，应更频繁地清洁滤芯，并在必要时进行更换。
- ▷ 请参见第 225 页“保养注意事项”章节。

更换微粒滤清器

定期更换滤芯是保养工作的一部分。

滤清器中灰尘过多将会导致空气流量降低。

- ▷ 更换滤清器

请向合格的专业维修中心咨询。我们建议您让保时捷中心进行这项工作，因为他们拥有经过培训的维修中心专业人员，并且备有必要的零件和工具。



信息

微粒滤清器确保进入乘客舱的新鲜空气几乎不含灰尘和花粉。

- ▷ 如果外界空气被废气烟尘所污染，请按下车内空气再循环按钮。

雨刷器刮片

保养注意事项

状况良好的雨刷器刮片对于清晰视界至关重要。

- ▷ 每年应更换两次雨刷器刮片（冬季之前和之后），或是在雨刷器性能下降或刮片损坏之时更换。
- ▷ 请参见第 234 页“车辆养护说明”章节。

注意

对雨刷器臂进行操作时存在损坏风险。

存在雨刷器臂意外落回到挡风玻璃上造成雨刷器臂和刮片损坏的风险。

雨刷器刮片被冻住后，如果不正确松动可能会造成损坏。

- ▷ 更换雨刷器刮片时务必将雨刷器臂可靠固定。
- ▷ 雨刷器刮片在松动前应先解冻。

- ▷ 定期用车窗清洁剂清洗雨刷器刮片，特别是在洗车场洗完车辆以后。我们建议您使用保时捷车窗清洁剂。如果雨刷器刮片严重脏污（例如粘有昆虫残渍），可以用海绵或布清洁。

如果雨刷器刮片发生摩擦或发出尖锐噪声，可能是由以下情况导致的：

- 在自动洗车装置内清洗车辆后，可能会有蜡质残留物粘附在挡风玻璃上。这些蜡质残留物可以使用车窗清洁剂浓缩液去除。
- 雨刷器刮片可能损坏或磨损。
- ▷ 立即更换损坏的雨刷器刮片。
- ▷ 请参见第 229 页“洗涤液”章节。请与您的保时捷中心联系获取详细信息。

更换雨刷器刮片

- ▷ 请阅读雨刷器刮片制造商提供的单独指南。
- ▷ 我们建议您选择保时捷中心更换雨刷器刮片。

排放控制系统

为确保排放控制系统（三元催化器、氧传感器和电子控制装置）的效率，

- 请务必遵守技术保养周期。
- 在 Cayenne、Cayenne S 和 Cayenne Turbo 中请仅使用无铅燃油。



信息

空燃混合气的错误制备可能会造成三元催化器过热，从而导致损毁。



存在因靠近废气排放系统导致失火的风险。

- ▷ 请勿在排气歧管、排气管、三元催化器或隔热板上或其周围喷涂额外的车底密封剂或防锈保护剂。行驶途中，这些保护材料可能会发生过热并燃烧。
- ▷ 在行驶及停放车辆时，不要让灼热的废气排放系统接触易燃材料，如干草或树叶等。

注意

存在排放控制系统损坏风险。

- ▷ 如果发动机无法启动，应避免频繁和长时间地操作起动机。
 - ▷ 如果行驶中发生熄火（可通过发动机运行不平稳或功率不足获知），应立即排除故障。请向合格的专业维修中心咨询。我们建议您让保时捷中心进行这项工作，因为他们拥有经过培训的维修中心专业人员，并且备有必要的零件和工具。
 - ▷ 燃油油位警示灯亮起后，应避免进行高速转弯。
 - ▷ 切勿将燃油用尽
 - ▷ 只能在发动机处于冷态时牵引启动或推车启动配备手动变速箱的车辆。
- 配备 Tiptronic S 的车辆不能牵引启动或推车启动，切勿进行这种尝试，否则变速箱有严重损坏的风险。

燃油罐

危险

在车上携带燃油罐存在造成失火或爆炸的风险。

- 存在燃油罐在事故中损坏及燃油溢出造成失火或爆炸的风险。
- 溢出蒸气有害健康。
- ▷ 请勿带着燃油罐行车
 - ▷ 遵守相关法律

警告

存在超速导致事故的风险。

- ▷ 始终根据路况、越野路况、天气条件以及交通状况调整您的驾驶方式。
- ▷ 我们为您提供的仅仅是所推荐的驾驶方式，驾驶过程中请务必严守交通规则。
- ▷ 如果警告消息不消失，请排除故障。请向合格的专业维修中心咨询。我们建议您让保时捷中心进行这项工作，因为他们拥有经过培训的维修中心专业人员，并且备有必要的零件和工具。



信息

在警告信息消失之前，耗油量可能会增加，并且在特定条件下发动机功率会下降。

警告

存在因靠近废气排放系统导致失火的风险。

- ▷ 请勿在排气歧管、排气管或隔热板上或其周围喷涂额外的底盘保护剂或防锈保护剂。行驶途中，这些保护材料可能会发生过热并燃烧。
- ▷ 在行驶及停放车辆时，不要让灼热的废气排放系统接触易燃材料，如干草或树叶等。

加注燃油

当点火装置开启时，仪表板上显示燃油油位。
▷ 请参见第 95 页“燃油表”章节。

警告

燃油非常易燃而且有害健康。

- ▷ 处理燃油时禁止点火、明火和吸烟。
- ▷ 应避免接触到皮肤或衣物
- ▷ 请勿吸入燃油蒸气

汽油

为了避免对三元催化器和氧传感器的功能造成永久性的损坏，请只使用**无铅燃油**。

使用 **98 RON/88 MON 无铅燃油**，能使发动机达到设计的最佳动力性能与耗油量。

使用辛烷值**至少为 95 RON/85 MON** 的无铅燃油时，发动机的爆震控制装置能够自动调节点火正时。

- ▷ 切勿将燃油用尽



信息

有关燃油品质的信息通常可以在汽油泵上找到。如果没有找到，可以向加油站工作人员咨询。

如果无法提供推荐的燃油，在紧急情况下可以使用普通无铅燃油（91 RON/82.5 MON）。不过，这会降低车辆性能并增加耗油量。

- ▷ 避免全油门行驶

在某些国家，可用的燃油品质可能不能满足要求，这可能导致进气门周围积碳。

在这种情况下，经向保时捷中心咨询后，可向燃油中添加保时捷销售及推荐的添加剂。

保时捷零件号 000 043 206 89。

- ▷ 请遵循容器上所述的指示和混合比。

重要的是遵守《保修和保养手册》中规定的技术保养周期，特别是机油更换周期。



加油

加油口盖内侧的标签上印有适合您车辆的正确燃油类型。

1. 关闭发动机并关闭点火装置。
2. 按下加油口盖的后部，打开加油口盖（**箭头**）。
车辆必须处于解锁状态。



3. 缓慢地拧开油箱盖
将油箱盖放到支架中（**箭头**）。
4. 如有必要，添加保时捷推荐的燃油添加剂。
5. 将加油泵喷嘴完全插入加油口。加油泵喷嘴的手柄必须指向下方。
总容量：
Cayenne 的油箱均约为 100 升，油箱储备量均约为 12 升。
Cayenne S 的油箱均约为 85 升，（选装：100 升），油箱储备量均为 12 升。
Cayenne Turbo 的油箱均约为 100 升，油箱储备量均约为 12 升。

6. 操作加油泵喷嘴，向油箱中加注燃油。
一旦正确操作的自动加油泵喷嘴停止加油后，请勿再加入更多的燃油。燃油可能会喷回或在受热后流出。
7. 加完油后请立即将油箱盖装回，关闭至听到并感觉到锁止为止。
8. 关闭加油口盖并按压加油口盖的后部，直到加油口盖牢牢接合。



信息

如果您的加油口盖丢失，必须换用原装保时捷配件。

注意

接触燃油存在导致装饰膜损坏的风险。

装饰膜接触到燃油可能会褪色。

- ▷ 立即擦去溅出的燃油。



加油口盖紧急解锁

如果电动解锁机构出现故障，可以按照下列方法打开油箱盖板：

- ▷ 拉动右侧行李厢饰板后方的紧急解锁带。油箱盖板弹开。

保养手册

车辆养护说明

定期、专业的养护有助于保时捷的保值，并且是您维持车辆保修及质量担保的前提条件。

您可以在您的保时捷中心处获得单独或成套的适用养护产品。

- ▷ 遵守养护产品包装上的使用说明。
- ▷ 应将养护产品存放在儿童无法触及的地方。
- ▷ 始终正确处理养护产品。

为了确保对车辆状况进行专业的检查，保证保修权利在整个期限内都一直有效，每家保时捷中心都会检查车辆养护的水平并书面记录养护结果。为此，保时捷中心会出具一份状况报告，并在《保修和保养手册》的“长期保修状况报告”中加以确认。

高压清洗设备、蒸汽清洗机

注意

利用高压清洗设备进行清洗可能会导致损坏：

高压清洗设备可能损坏下列部件：

- 轮胎
- 标志、徽标
- 喷漆表面
- 轮眉
- 可拆卸拖车钩上的锁及锁止机构
- 可电动收回球形连接器上的密封件
- 发电机、气门室盖
- 停车辅助系统传感器
- ▷ 请始终仔细阅读设备制造商的操作说明。
- ▷ 在进行清洁前必须将制动液储液罐的盖子盖好。切勿将清洁喷头直接对准盖子。
- ▷ 当用扁平喷嘴或所谓的“强力旋转喷嘴”进行清洗时，应保持最小 50 cm 的距离。
- ▷ 切勿使用带圆形喷嘴的高压清洁设备，蒸汽清洗机等。
- ▷ 高压清洗设备的圆形喷嘴会损坏您的车辆。轮胎特别容易受到损坏。
- ▷ 请勿将清洗喷嘴直接对准上述任何部件。

装饰膜

注意

在使用高压清洗设备，蒸汽清洗机等清洁设备时存在损坏装饰膜的风险，即装饰膜可能脱落。

- ▷ 切勿使用高压清洗设备、蒸汽清洗机等清洁设备来清洁装饰膜。

车门锁的养护

- ▷ 为了防止车门锁在寒冷季节发生冻结，在清洗车辆时用合适的胶带覆盖锁眼。

如果锁还是被冻住了，可用普通的除冰器解冻。很多情况下，一把被完全加热的车匙也能起到同样的作用。

切勿用力过大。

洗车

保护车辆免受环境侵蚀的最好方法是经常清洗和保护。

路盐、道路灰尘、工业粉尘、昆虫残渍、鸟粪以及树木分泌物（例如树脂、花粉）等等在车身上存留的时间越长，它们对车辆的有害影响越严重。

为确保对车辆进行彻底清洁并且不损坏车漆，应遵守以下几点：

- ▷ 在冬季过后，还应该彻底清洗车辆底部。
- ▷ 为此，请您只在专门的洗车场所洗车，以免烟灰、油脂、机油和重金属污染环境。
- ▷ 深色车漆较易产生划痕，需要特别小心地呵护。与浅色车漆相比，深色车漆表面会使得即使最轻微的表面污点（划痕）也更加明显。
- ▷ 请勿在太阳直晒下或在车身尚热的时候清洗您的保时捷。
- ▷ 手工清洗时，请使用洗车液、足量的水、一块柔软的海绵或清洗刷。我们建议使用保时捷洗车液。
- ▷ 洗车时，请先将漆面彻底润湿，并将厚厚的灰尘冲洗掉。
- ▷ 洗完车后，用水将车彻底冲洗一遍，并用鹿皮擦干。请勿使用擦车窗及挡风玻璃的麂皮擦拭漆面。



警告

湿的制动器有导致事故的风险。

制动作用减弱或不均匀可能是制动器上有水造成的。

- ▷ 洗车以后，应测试制动器和转向系统并短时制动，让制动器干燥。
- 在执行此操作时，确保制动不影响后面行驶的车辆。

在洗车装置中清洗

选装的附加部件或突出到车辆轮廓以外的部件，可能会由于洗车场设计结构的局限而被损坏。

以下部件受损风险特别大：

- 挡风玻璃雨刷器和后雨刷器（一定要将它们关闭 - 雨刷器开关处于 **0** 位置，以防它们间歇地意外刮水或传感器操作）
- 车门镜（必须折合）。
- 外部天线（必须拧下）
- 车顶运输系统（必须完全拆下）
- 扰流板
- 车轮（轮辋越宽、轮胎高度越低，损坏的风险就会越大）
- ▷ 在使用自动洗车装置之前，请向操作者进行咨询。
- ▷ 手工清洗并擦亮洗车场无法洗到的所有部件，如车门及罩盖缝隙处，或车门槛。

车漆养护

为以最佳方式保护漆面免受机械及化学损伤，应该

- 定期进行保养
- 必要时上光
- 清除斑点和污渍
- 修复损坏的油漆

概述注意事项

- ▷ 切勿用干布擦拭落满灰尘的车辆，因为灰尘微粒会损坏漆面。
- ▷ 请勿用保护剂或抛光剂处理哑光漆面部件，否则哑光效果就会消失。

保护

随着时间的推移，车漆表面会由于风化作用变得逐渐黯淡。

- ▷ 定期保养车漆
- ▷ 在清洗车辆后涂上车漆保护剂并均匀上光，以保护车漆。

这能够保持漆面的光泽和弹性，防止污物粘附到漆面上并防止工业粉尘渗入漆面。

抛光

只有当无法再用保护剂维持原有光泽时，才需要对车漆进行抛光以清洁漆面。

我们建议您使用保时捷车漆抛光剂。

清除斑点和污渍

- ▷ 应尽快用昆虫残渍去除剂将柏油溅点、机油污渍、昆虫残渍等去除，这些物质存留时间过长会使车漆变色。
- ▷ 随后小心清洗处理过的区域。

修复车漆的微小损伤

- ▷ 必须在腐蚀发生之前立即对车漆的微小损伤进行修理（裂纹、划痕或是石击损伤）。请向合格的专业维修中心咨询。我们建议您让保时捷中心进行这项工作，因为他们拥有经过培训的维修中心专业人员，并且备有必要的零件和工具。

如果已经有腐蚀迹象，必须将腐蚀部位彻底清除。然后在这些部位涂上防腐蚀底漆，最后再喷涂面漆。

油漆数据可以在车辆数据活页上找到。

- ▷ 请参见第 277 页“车辆数据活页”章节。

清洁发动机舱

注意

存在损坏风险，例如损坏发电机、电气部件和插头、车漆表面和气门室盖的风险。

- ▷ 切勿使用带圆形喷嘴的高压清洗设备。
- ▷ 必须保持至少 50 cm 的距离。
- ▷ 使用高压清洗机进行清洁前，必须将制动液储液罐的罩盖盖好。切勿将清洁喷头直接对准盖子。
- ▷ 请勿将清洗喷嘴直接对准上述任何部件。

清洁车窗

- ▷ 用车窗清洁剂定期对所有车窗内外进行清洁。我们建议您使用保时捷车窗清洁剂。
- ▷ 请勿使用擦拭车漆表面的麂皮擦拭车窗。残余的保护剂会降低透明度。
- ▷ 用昆虫残渍去除剂去除昆虫残渍。



信息

前侧窗上带有拒水性（不沾水）涂层，可以防止车窗脏污。

这种涂层会自然磨损，可以更新。

- ▷ 请向合格的专业维修中心咨询。我们建议您让保时捷中心进行这项工作，因为他们拥有经过培训的维修中心专业人员，并且备有必要的零件和工具。

挡风玻璃雨刷器刮片的养护

状况良好的挡风玻璃雨刷器刮片对于清晰视野至关重要。

- ▷ 请参见第 231 页“雨刷器刮片”章节。
- ▷ 每年应更换两次雨刷器刮片（冬季之前和之后），或是在雨刷器性能下降或刮片损坏之时更换。
- ▷ 定期用车窗清洁剂清洗雨刷器刮片，特别是在洗车场洗完车辆以后。我们建议您使用保时捷车窗清洁剂。如果雨刷器刮片严重脏污（例如覆有昆虫残渍的污迹），可以用海绵或布清洁。

如果雨刷器刮片发生摩擦或发出尖锐噪声，可能是由以下情况导致的：

- 在自动洗车装置内清洗车辆后，可能会有蜡质残留物粘附在挡风玻璃上。这些蜡质残留物可以使用车窗清洁剂浓缩液去除。
- ▷ 请参见第 229 页“洗涤液”章节。

请与您的保时捷中心联系获取详细信息。

- 雨刷器刮片可能损坏或磨损。
- ▷ 立即更换损坏的雨刷器刮片。

修理车身底部保护

车底密封为车底提供永久性的保护，抵御化学和机械作用的影响。但在日常使用中，这一保护层将会不可避免地遭到损坏。

- ▷ 因此，应定期到合格的专业维修中心对车底进行检查和修理。

警告

存在因靠近废气排放系统导致失火的风险。

- ▷ 请勿在排气歧管、排气管、三元催化器或隔热板上或其周围喷涂额外的车底密封剂或防锈保护剂。
- 行驶途中，这些保护材料可能会发生过热并燃烧。

清洁大灯、车灯、内部和外部的塑料部件、粘性薄膜

请遵循下列要点：

- ▷ 只能用清水和少量洗涤剂或车内车窗清洁剂清洗大灯、车灯、塑料件和塑料表面。
- 请使用一块软海绵或是一块柔软的无绒布。



信息

车内车窗清洁剂还可以用于清洁塑料表面（请始终仔细阅读容器上的清洁说明！）。

- 我们建议您使用保时捷的车内车窗清洁剂。
- ▷ 轻柔地擦拭表面，不要施加过大的压力。
 - ▷ 在润湿前请勿清洗。
 - ▷ 切勿使用其他化学清洁剂或溶剂。
 - ▷ 用清水冲洗清洁后的表面。

合金车轮

切勿让金属微粒（例如制动尘埃中的黄铜或铜微粒）在合金车轮上存留过长的时间。这种接触腐蚀会造成点蚀。



信息

能够清除氧化物或 pH 值不恰当的清洁剂，例如那些常用于其它金属以及机械工具和产品的清洁剂，会毁坏氧化层，因此并不适用。

- ▷ 只使用用于合金车轮的清洁剂（pH 值 9.5）。其他酸碱度（pH 值）的清洗产品可能会毁坏车轮上的保护层。
- 我们建议您使用专用的保时捷合金车轮清洁剂。
- ▷ 如果可能，请用海绵或清洗刷每两周清洗一次车轮。如车轮在路盐、沙砾或工业粉尘路况行驶，应每周进行清洁。
- ▷ 每三个月，在清洗干净后，在车轮上涂上车蜡或抹上无酸油脂（例如凡士林）。用软布将油脂涂抹均匀。
- ▷ 请参见第 235 页“在洗车装置中清洗”章节。

警告

如果清洗剂（例如车轮清洗剂）接触制动盘会有事故风险。

制动盘上的油膜会损害制动性能。

- ▷ 确保没有清洗剂接触到制动盘。
- ▷ 如果清洗剂接触到制动盘，用强力喷水嘴彻底清洁制动盘。
- ▷ 注意后面的道路使用者，通过施加制动干燥制动盘。

不锈钢尾管

不锈钢尾管可能因污损、过热及燃烧残余物的影响而褪色。

可以使用市售的金属抛光膏或金属上光剂重新恢复其原有的光泽。

清洁车门、车顶、发动机舱盖和车窗密封件

注意

车门内侧密封件上的润滑剂涂层可能会被不适宜的清洁和养护剂损伤。

- ▷ 请勿使用任何类型的化学清洁剂或溶剂。
- ▷ 不要使用任何保护剂。
- ▷ 定期用温热的肥皂水清洗所有密封件上的污垢（例如磨屑、灰尘、路盐）。
- ▷ 如果存在霜冻的危险，可以将车门外侧密封件和发动机舱盖密封件涂上适当的养护产品，保护其不被冻住。

真皮的养护

真皮的天然表面，例如褶皱、疤痕、虫咬痕迹、结构差异以及色度和纹理的轻微差别，都是高品质天然真皮产品的魅力所在。

请遵循下列养护说明：

注意

采用不适当的清洁剂和养护剂以及不适当的处理方式会对真皮造成损伤。

- ▷ 切勿使用腐蚀性清洁剂或硬质清洁用品！
- ▷ 任何情况下都不能浸湿多孔真皮的背面。
- ▷ 定期清洁所有类型的真皮，用一块柔软、潮湿的白色羊毛织物或是市售的微纤维织物去除细微的灰尘。
- ▷ 请用真皮清洁剂去除严重的脏污。请务必阅读包装上的说明。我们建议您使用保时捷真皮养护液。
- ▷ 对于干净的真皮只需使用真皮护理液。我们建议您使用保时捷真皮养护液。

清洁地毯、地板垫

- ▷ 使用真空吸尘器或是刷子（不要太软）进行清洁。
- ▷ 严重的灰尘和污渍可以用去污剂清除。我们建议您使用保时捷去污剂。

为了保护地毯，保时捷附件系列中提供了可适宜固定的正确尺寸的地板垫。

警告

踏板行程受到阻碍有导致事故的风险。

- 未正确固定的地板垫可能会阻碍踏板的行程。
- ▷ 正确固定地板垫，请勿将其松散地铺在地板上。

清洁安全气囊护盖

危险

如果由于不正确的清洁操作而影响到安全气囊系统的正常功能，则有导致严重或致命伤害的风险。

- ▷ 不要对任何单个部件进行任何修改，例如方向盘上的衬垫、仪表板下方、前排座椅、车顶立柱、车顶衬里和后部车内饰板以及座椅靠背四周。
- ▷ 请让您的保时捷中心对这些部件进行清洗。

清洁织物衬里

- ▷ 立柱、车顶内衬和遮阳板等处的织物衬里仅可使用合适的清洁剂或合适的干泡沫以及软刷进行清洗。

Alcantara 面料的养护

请勿使用真皮养护产品清洁 Alcantara 面料。

对于定期养护，用软毛刷清洁座套就足够了。

清洁时，严重的磨损或摩擦会造成永久性的表面损坏。

轻微脏污时的清洁

- ▷ 用水或中性肥皂溶液浸湿一块软布，然后将污垢擦除。

严重脏污时的清洁

- ▷ 用微温的水或稀石油溶剂油将软布浸湿，然后由外及里轻拍污垢处。

清洁安全带

- ▷ 使用中性去污剂清洗脏污的安全带。
- ▷ 干燥期间应避免阳光直射。
- ▷ 只可使用适当的清洁剂。
- ▷ 请勿将安全带染色或漂白。安全带的纤维强度可能会因此被削弱，从而影响安全性。

Porsche 车辆的闲置

如果您要将保时捷长时间闲置，我们建议您与您的保时捷中心进行联系。

他们将乐于为您提供必要的正确操作，例如防腐保护、养护、维护和存放等。

有关闲置车辆的更多重要信息可以在单独的章节中找到。

- ▷ 请参见第 261 页“蓄电池”章节。
- ▷ 在蓄电池断开时，要锁止车辆：请参见第 24 页“并非所有车门都锁止”章节。

小修

小修注意事项	240
轮胎和车轮	242
千斤顶	246
厚垫片	246
车轮螺栓	247
维修漏气轮胎	247
轮胎充气	256
电气系统	257
蓄电池	261
外部电源, 跨接起动	264
更换遥控器电池	265
更换灯泡	266
大灯调节	272
牵引和牵引起动	273

小修注意事项

我们建议您选择保时捷中心进行这项工作。经验丰富的、受过保时捷培训的维修中心工作人员配备有最新的技术资料和专用工具及设备，能够正确呵护您的保时捷。

但是，如果您选择亲自动手进行车辆保养工作，您必须格外小心。只有这样才能保证操作的可靠性。

保修期内进行不专业的保养操作会导致您失去车辆的保修权利。



警示三角标牌

警示三角标牌存放在尾门中的一个盖板后。

1. 打开尾门
2. 打开盖板。



急救包

未配备备用轮胎的车辆

急救包放置在行李厢中的一个盖板后。

配备备用轮胎的车辆

急救包存放在备胎坑中。

▷ 务必立即更换任何从急救包中取出的物品。



配备收缩式备用轮胎的车辆

工具包

工具包 **A** 存放在行李厢地板下方。工具包中提供的工具取决于车辆装备。



信息

只有当车辆标准配置收缩式备用轮胎或标准尺寸的备用轮胎时，才随车提供更换车轮需要的工具（如千斤顶、车轮螺栓扳手、装配辅助工具、折叠车轮楔）。保时捷中心将乐于为您提供适当的建议。



配备备用轮胎的车辆

在未配备备胎的车辆上，装载区地板下右侧有一个带有压力表的附加充气机。

有关使用装载区下面的充气机为轮胎充气的信息：

▷ 请参见第 256 页“轮胎充气”章节。

在未配备收缩式备胎或备胎的车辆上，装载区地板下右侧放有补胎剂和一个带有压力表的充气机。

▷ 请参见第 248 页“使用补胎胶”章节。

危险

保养工作中存在死亡、伤害及火灾风险。

- ▷ 请勿在蓄电池或燃油系统附近吸烟，并且切勿使用明火。
- ▷ 只能在开阔或通风良好的场地进行车辆的保养工作。
- ▷ 在热的发动机部件附近操作时要当心。
- ▷ 在对发动机舱操作时，必须先关闭发动机并让其充分冷却。
- ▷ 如果您必须在发动机运转时对其进行操作，一定要施加电动停车制动并将 Tiptronic S 选档杆移至位置 **P**。
- ▷ 应格外小心，确保双手、手指、衣物（领带、袖子等等）、项链或长发不会被卷入散热器风扇、传动皮带或其它运动部件中。
- ▷ 在散热器风扇旁进行操作时要格外小心。散热器和散热器风扇安装在车辆的前部。即使发动机已经关闭，当达到某一温度时，风扇仍将开始运行。
- ▷ 点火装置打开后，点火系统的所有电缆和导线上都会带有高电压。因此需要特别小心。
- ▷ 如果必须在车底进行工作，一定要将车辆停放在稳定支撑物上。

- ▷ 诸如机油、制动液或冷却液等需要补充的工作液对健康是有害的。
请将这些工作液存放在儿童无法触及的地方，并始终正确处理这些工作液。

轮胎和车轮

除了正确的轮胎充气压力以及正确的车轮定位之外，轮胎的使用寿命还取决于您的驾驶方式。突然加速、转弯速度过高以及强力制动会加剧轮胎的磨损。在较高的车外温度下及凹凸不平的路面上行驶时，胎面花纹的磨损也会更加严重。正如发动机一样，轮胎也需要正确的工作条件。如果能够以正确的方式使用，轮胎就会成为您的保时捷上的耐用且安全的部件。为确保您个人以及其他道路使用者的安全，请您务必遵循以下说明。

载荷和车速

- ▷ 不要让您的车辆超载。注意车顶载荷。
- 下列状况比较危险：
- 超载
 - 轮胎气压不足
 - 高速行驶
 - 车外温度高（例如假日行车）。



轮胎气压

轮胎充气压力必须符合规定数值。

您可以在以下位置找到有关轮胎气压的说明信息：

- 在车门门槛区域左侧的标牌上和“技术数据”中：请参见第 281 页“冷态（20 °C）下的轮胎气压”章节。

这些数值适用于冷态下的（20 °C）轮胎。

- ▷ 至少每 2 个星期检查一次轮胎气压。一定要在轮胎处于冷态时进行检查。
- ▷ 请参见第 107 页“轮胎气压监控系统（TPM）”章节。

当轮胎处于热态时，轮胎充气压力会增大。

- ▷ 不要给热态下的轮胎放气。这会使轮胎气压下降到低于规定数值。

气门帽对气门起到保护作用，可以阻挡灰尘和污物，以免因此造成漏气。

- ▷ 一定要拧紧气门帽
 - ▷ 如果气门帽丢失，请立即换上新的气门帽。
- 轮胎充气压力不足会导致轮胎过热，并因此损坏，其中有些损坏并不明显。隐性轮胎损坏无法通过校正轮胎气压来消除。

轮胎损坏

利用高压清洗设备进行清洗可能会损坏轮胎。

- ▷ 请参见第 234 页“高压清洗设备、蒸汽清洗机”章节。

警告

存在隐性轮胎损坏导致事故的风险。

轮胎可能会发生爆胎，特别是在高速行驶时。

- ▷ 应定期检查轮胎（包括胎壁）是否有异物、刻痕、切口、裂纹和突起。
- ▷ 缓慢驶过路缘，并尽可能与其保持直角行驶。避免驶过过陡或过尖的路缘。
- ▷ 如有疑问，让专业人员检查车轮（特别是内侧）。

如果轮胎出现下列损坏，出于安全方面的考虑，必须更换轮胎：

- 帘布层断裂的轮胎损坏
- 轮胎在失压或其他损坏后，承受热过载或机械过载。



信息

在任何情况下都不要修理轮胎。

- ▷ 在进行越野驾驶之后，检查轮胎是否存在损坏迹象，例如切口、撕裂、鼓起、嵌入胎面花纹内的异物等，必要时更换轮胎。

路缘

轮胎与路缘或带有尖锐棱边的物体（例如石块）发生猛烈撞击或尖角撞击会造成不易觉察的轮胎损坏，这种损坏在日后才能显现出来。根据撞击的强度，也有可能损坏轮辋凸缘。

存放车轮

- ▷ 请务必将车轮存放在凉爽、干燥、背光的地方。不带车轮的轮胎应直立放置。
- ▷ 避免与汽油、机油和润滑脂接触。

轮胎绝不能使用超过 6 年。

轮胎会随着存放和使用时间加长变得更加耐磨的说法是毫无根据的。

化学添加剂会使橡胶随着时间推移而失去弹性并脆化。

从轮胎的胎壁上的 DOT 编码可以看到轮胎的寿命。例如，如果最后四个数字是 1209，表示：轮胎是在 2009 年第 12 周生产的。

胎面花纹

胎面花纹越少，遇水侧滑的危险越大。

- ▷ 为保证安全，请在磨损指示器出现（轮胎凹槽中的网纹，1.6 mm 高）之前更换轮胎。当冬季轮胎的胎面花纹深度下降到 4 mm 以下时，就不再适合使用。
- ▷ 请定期检查胎面花纹，特别是在长途行驶之前和之后。

平衡调整

- ▷ 需要提醒您的是，在春季装备夏季轮胎时对车轮进行平衡校准，在冬季来临之前对配备雪泥地轮胎的车轮进行平衡校准。

进行轮胎平衡校准时，只允许使用规定的平衡块。切勿让自粘平衡块接触清洗剂，否则平衡块可能会掉落。

带轮胎气压监控系统 (TPM) 传感器的车轮

- ▷ 在更换车轮前，检查并确认车轮与车辆上的 TPM 系统匹配。请让保时捷中心对此进行检查。

更换车轮

- ▷ 拆下车轮后，应在每个车轮上作转动方向标记和位置标记。

示例：

FR（右前）、FL（左前）、RR（右后）和 RL（左后）

- ▷ 请务必按照标记装配车轮。

车轮定位

不均匀的胎面花纹磨损表明车轮定位不正确。如果发生这种情况，应对车辆进行检查。

- ▷ 请向合格的专业维修中心咨询。我们建议您让保时捷中心进行这项工作，因为他们拥有经过培训的维修中心专业人员，并且备有必要的零件和工具。



警告

轮胎损坏有导致事故的风险。

车辆可能失控。

在行驶过程中，如果发生颠簸或振动，可能是由于轮胎或车辆损坏造成的。

- ▷ 立即降低车速，但不要紧急制动。
- ▷ 停车检查轮胎

如果无法查出故障原因，请把车开到离您最近的合格的专业维修中心。

我们建议您让保时捷中心进行这项工作，因为他们拥有经过培训的维修中心专业人员，并且备有必要的零件和工具。

更换轮胎

- ▷ 安装新轮胎前，找出当前认可轮胎的情况。
- ▷ 请仅使用经保时捷测试并认可的轮胎。
您可以通过轮胎上的“N”规格对这些轮胎进行识别，例如胎壁上轮胎名称旁边的“N0”、“N1”、“N2”。

基本原则是，只能安装由同一厂家生产并且带有相同规格编码（例如“N0”、“N1”...）的轮胎。

在初始阶段，轮胎还不能达到其最大的附着摩擦力。

- ▷ 在最初的 100–200 km 内，行驶速度不要超过中等车速。

如果只在一个车桥上安装新轮胎，前、后桥上轮胎花纹深度不同会导致车辆的驾驶特性与以前相比发生明显的改变。特别是在后桥安装新轮胎时，这种感觉会更加明显。

不过，这种影响会随着轮胎使用里程的增加而不断变小。

- ▷ 根据操控性能的改变调整您的车辆驾驶方式。

轮胎只能由专业人员进行安装。

当更换有故障的轮胎时，应注意确保任一车桥上两只轮胎的花纹深度偏差不超过 30%。

- ▷ 请不要使用来源不明的二手轮胎。

气门

- ▷ 只能使用塑料气门帽。
更换轮胎时，必须更换橡胶气门。
使用金属气门时，请阅读安装和更换说明。
仅使用原装保时捷金属气门或按照保时捷规范和生产要求制造的同等质量气门。
- ▷ 利用气门帽保护气门芯，使其不受污染。
受到污染的气门芯会逐渐漏气。

冬季轮胎



警告

存在超速导致事故的风险。

- ▷ 一定要遵守相应轮胎的最大允许车速要求。
- ▷ 必须将写有最高允许车速的不干胶贴在驾驶员的视野范围内。
遵守国家规定的相关法律
- ▷ 请在寒冷季节来临之前，及时地在前、后车桥上安装冬季轮胎。
保时捷中心将乐于为您提供适当的建议。
- ▷ 安装新轮胎前，找出当前认可轮胎的情况。
- ▷ 仅使用经保时捷测试和许可的轮胎品牌。



信息

建议当环境温度低于 7 °C 时为车辆安装冬季轮胎，原因是夏季轮胎的行驶性能在低温下会减弱，舒适性也会因此而降低。例如，当在干燥和湿滑路面上挪车或加速出弯时，会出现轮胎导致的颤抖噪音。

极低的温度可能会对夏季轮胎造成永久性损坏。当冬季轮胎的胎面花纹深度下降到 4 mm 以下时，就不再适合使用。

- ▷ 请注意除冬季轮胎之外，全天候轮胎也属于 M+S 轮胎级别。

更换车轮

- ▷ 拆下车轮后，应在每个车轮上作转动方向标记和位置标记。
示例：FR（右前）、FL（左前）、RR（右后）和 RL（左后）
- ▷ 请务必按照标记装配车轮。



信息

在冬季期间，车上携带一些物品将会非常有用：例如清除冰雪用的手刷和塑料刮刀以及撒在结冰斜坡上避免打滑的干沙子。

防滑链

防滑链只适用于在“技术数据”章节下列出的轮胎/车轮组合，并且只允许安装在后桥上。

- ▷ 请仅使用由保时捷推荐和认可的细链防滑链，以保证轮罩和链条之间有足够的间隙。
- ▷ 有关经认可的防滑链的信息：请参见第 242 页“轮胎和车轮”章节。
- ▷ 如果装备了 18 英寸轮胎，并且保时捷允许防滑链安装在四个位置上，防滑链也可以安装在前桥上。
- ▷ 在安装防滑链之前，要先从轮罩上清除聚积的冰雪。
- ▷ 使用防滑链时，请遵循 **50 km/h** 的最高允许车速。
- ▷ 如果车轮带有轮胎气压监控系统 (TPM) 传感器，确保车轮与您车辆上的 TPM 系统兼容。请让保时捷中心对此进行检查。



- A - 标称宽度 (mm)
- B - 高宽比 (%)
- C - 子午线轮胎保护带类型编码字母
- D - 轮辋直径 (英寸)
- E - 负重级别代码编号
- F - 车速代码字母

子午线轮胎上的铭文

车速代码字母

车速代码字母 **F** 表示此轮胎的最高允许车速。该代码字母在轮胎的胎壁上。

- T** = 最高 190 km/h
- H** = 最高 210 km/h
- V** = 最高 240 km/h
- W** = 最高 270 km/h
- Y** = 最高 300 km/h



信息

- ▷ 如果轮胎最大车速额定值低于规定的最高车速，只有当轮胎的胎壁上带有 M+S 识别标记时才能安装。请注意除冬季轮胎之外，全季节和全地形轮胎也存在速度限制并采用上述标识。



- G - 轮辋宽度 (英寸)
- H - 轮辋凸缘轮廓代码字母
- I - 深槽轮辋标志
- J - 轮辋直径 (英寸)
- K - 双峰式轮辋
- L - 轮辋偏置距 (mm)

合金车轮上的铭文

该信息在轮辐背面。轮辋宽度 (英寸) **G** 和轮辋偏置距 **L** 可以从外侧观察到。此信息可以在靠近轮胎气门的地方找到。

千斤顶

千斤顶与工具包一起放置在装载区下面左侧。

- ▷ 请参见第 241 页“工具包”章节。

用提升平台或滚轮式千斤顶升起车辆

- ▷ 有关更换轮胎的信息: 请参见第 243 页“更换车轮”章节。
- ▷ 必须通过规定的举升点举升车辆。
- ▷ 在将车辆驶上提升平台之前, 确保在提升平台和车辆之间有足够的空间。
- ▷ 为避免造成严重损坏, 切勿在发动机、变速箱或车桥处举升车辆。

举升配备水平高度控制系统的车辆

在开到提升平台上之前或在使用提升平台、滚轮式千斤顶或标准千斤顶举升车辆之前:

- ▷ 手动设置标准高度, 然后关闭车身水平高度控制系统。
请参见第 181 页“使用千斤顶举升车辆”章节。

厚垫片

- ▷ 厚垫片仅和经保时捷认可的车轮一起使用。安装厚垫片前, 查看当前许可轮胎的状态。
- ▷ 如果安装防滑链或收缩式备用轮胎, 必须拆除厚垫片。

警告

如果在安装收缩式备用轮胎前没有拆下厚垫片, 则会有发生事故的风险。

- ▷ 在安装收缩式备用轮胎前, 务必拆下 17 mm 厚垫片, 否则不能正确安装车轮。

注意

如果在安装防滑链前没有拆下后桥上的厚垫片, 则存在损坏轮罩的风险。

- ▷ 当准备要安装防滑链时, 必须从后桥上拆除 17 mm 厚垫片。



信息

- ▷ 有关拆卸厚垫片的信息: 请参见第 252 页“更换车轮并拆卸 17 MM 厚垫片”章节。
- ▷ 有关安装厚垫片的信息: 请参见第 254 页“安装 17 MM 的厚垫片”章节。



车轮螺栓

- ▷ 安装之前一定要清洁车轮螺栓。
- ▷ 切勿在车轮螺栓上涂抹润滑脂。
- ▷ 更换损坏的车轮螺栓

请仅使用该车型特制的原装保时捷车轮螺栓，或按照保时捷规格和产品要求制造的同等质量的车轮螺栓。

紧固扭矩

车轮螺栓紧固扭矩：
160 Nm.

安全车轮螺栓

安全车轮螺栓的适配器（套筒扳手）放在工具包中。

- ▷ 利用防盗保护装置拧松或紧固车轮螺栓时，在车轮螺栓和车轮螺栓扳手之间必须使用适配器。
- ▷ 当定位套筒时，确保其与车轮螺栓的齿完全卡止。



信息

在后桥上装有 17 mm 厚垫片的车辆上，车轮用钢质螺母固定。对于车轮螺母，没有防盗保护系统。

- ▷ 如果需要在维修中心拆下车轮，请不要忘记将安全车轮螺栓的套筒与车匙一起移交。

维修漏气轮胎

只有当车辆标准配置收缩式备用轮胎或标准尺寸的备用轮胎时，才随车提供更换车轮需要的工具（如千斤顶、车轮螺栓扳手、装配辅助工具、折叠车轮楔）。保时捷中心将乐于为您提供适当的建议。

1. 尽可能在远离行车道的地方停车。
车辆必须停放在具有足够附着力的坚实而平整的路面上。
2. 打开危险警示灯。
3. 启动电动停车制动器。
4. 将车辆置于 1 档或将 Tiptronic 选档杆移至位置 P。
5. 摆正前轮
6. 拔下点火车匙，在配备保时捷免钥匙进入系统的车辆上关闭控制单元，以锁止方向盘，防止发动机启动。
7. 请所有乘客下车。注意其它来往车辆。
8. 在车后适宜距离处设置警示三角标牌。



A · 车轮楔

固定车辆以防溜车

要固定车辆，使用工具包中提供的两个折叠式车轮楔 A。

▷ 松开尼龙搭扣之后，可以取下车轮楔。

1. 展开车轮楔。
2. 将它们锁止在展开位置。



3. 将两个车轮楔分别放在与漏气轮胎对角相对车轮的前面和后面。

使用补胎胶

补胎胶可以用来密封小的切口，特别是胎面花纹中的切口。

用补胎胶密封轮胎只是一种紧急解决方法，使您可以将车开到最近的维修中心。即使轮胎气密性好，也只能在紧急状况下短途行驶。

补胎胶和带有压力表的充气机可以在行李厢装载区右侧下方找到。

补胎胶组件包括：

- 一个加注瓶
- 一根加注软管
- 一个气门旋转器
- 一个备用气门芯
- 一张最高允许车速胶贴
- 使用说明

警告

存在轮胎或轮辋损坏导致事故的风险。

一定要遵循下列要点：

- ▷ 仅在切口或穿孔不大于 4 mm 时使用补胎胶。
- ▷ 如果轮辋损坏，切勿使用补胎胶。

警告

存在灼伤和伤害风险。

补胎胶非常易燃而且有害健康。

- ▷ 使用补胎胶时禁止点火、明火和吸烟。
- ▷ 应避免接触到皮肤、眼睛或衣物。
- ▷ 将补胎胶放在远离儿童的地方。
- ▷ 请勿吸入蒸气。

接触到补胎胶时：

- ▷ 如果补胎胶接触皮肤或进入眼睛，立即使用大量清水彻底清洗受影响的身体部位。
- ▷ 立即更换污染的衣物
- ▷ 如果有过敏反应，立即就医。
- ▷ 如果吞咽了补胎胶，立即彻底漱口并喝大量的水。不要呕吐
立即就医

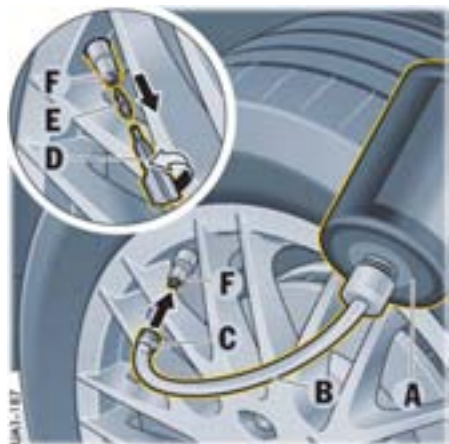

- A - 加注瓶
- B - 加注软管
- C - 加注软管塞
- D - 气门旋转器
- E - 气门芯
- F - 轮胎气门

加注补胎胶

1. 将刺破轮胎的物体留在胎内。
2. 从行李厢中取下补胎胶和不干胶贴。
3. 将不干胶贴粘在驾驶员视野范围内。
4. 摇动加注瓶 A。
5. 将加注软管 B 拧到加注瓶上。
现在加注瓶打开。
6. 从轮胎气门 F 上拧下气门帽。
7. 用气门旋转器 D 从轮胎气门上拆下气门芯 E。
将气门芯放在清洁干燥的地方。
8. 拆下加注软管 B 上的塞子 C。
9. 将加注软管插到轮胎气门上。

10. 将加注瓶保持在高于轮胎气门的位置，用力挤压加注瓶直到瓶内的补胎胶完全进入轮胎中。
11. 从轮胎气门上拔下加注软管。
12. 用气门旋转器将气门芯可靠拧入轮胎气门中。
13. 向轮胎内充气。
将轮胎气压调整到规定值。
有关轮胎气压的信息，参见本驾驶手册中的“技术数据”部分：
请参见第 281 页“冷态（20 °C）下的轮胎气压”章节。
14. 把气门帽拧到轮胎气门上。
15. 驾驶大约 10 min 后检查轮胎气压。
如果轮胎气压低于 1.5 bar，不要继续驾驶。
如果气压数值大于 1.5 bar，将气压校正到规定数值。
16. 请向合格的专业维修中心咨询。我们建议您让保时捷中心进行这项工作，因为他们拥有经过培训的维修中心专业人员，并且备有必要的零件和工具。
▷ 还要遵循单独的补胎胶操作说明。

配备轮胎气压监控系统的车辆的操作注意事项

- ▷ 用补胎胶密封轮胎后，必须在多功能显示器中对轮胎气压监控系统的设置进行更新：请参见第 107 页“轮胎气压监控系统 (TPM)”章节。



信息

干燥后，任何流出的补胎胶都可以像一层薄膜一样揭下。



警告

使用损坏的轮胎驾驶时存在导致事故的风险。

- ▷ 尽快由专业的维修中心更换轮胎。
- ▷ 避免急加速和过高的转弯速度。
- ▷ 遵守 80 km/h 的最高车速限制。
- ▷ 请一定要遵守补胎胶及充气机的安全和操作说明，这些说明在单独成册的操作说明中给出。

使用千斤顶举升车辆



警告

存在伤害风险。

车辆可能会从千斤顶上滑脱。

- ▷ 顶起车辆以及更换轮胎时，确保车内无人。
- ▷ 切勿在上坡、下坡或向一侧倾斜的地面上使用千斤顶举升车辆。
- ▷ 千斤顶只适用于在更换轮胎时顶起车辆。
- ▷ 如果必须在车底进行工作，一定要将车辆停放在坚固支撑物上。
车用千斤顶不适用于此目的。

在更换轮胎的过程中，如果车身水平高度控制系统启动，会导致人身伤害风险。

如有必要使用千斤顶升起车辆，则必须：

- ▷ 手动设置标准高度，然后关闭车身水平高度控制系统。
请参见第 181 页“使用千斤顶举升车辆”章节。

如果车辆未妥善固定，则会导致人身伤害和损坏危险。

车辆可以起步。

- ▷ 固定车辆以防溜车。具体做法：
请参见第 248 页“固定车辆以防溜车”章节。



信息

车辆上的千斤顶举升点上不能有污垢。

1. 稍稍拧松待更换轮胎的车轮螺栓。
2. 只在提供的举升点固定千斤顶。千斤顶支座必须完全与地面接触，且必须位于千斤顶头部的正下方。
如有必要，可使用一个合适的支撑表面。



3. 稳住千斤顶并向上摇起，直到其头部安装到车辆的举升点。
放置千斤顶时，确保千斤顶头部正确卡入举升点开口中（**图示**）。
4. 只需将车辆举升到待更换的车轮完全离开地面的高度即可。
5. 完全降下车辆后，拆下千斤顶。



更换车轮

1. 拆下 1 个或 2 个车轮螺栓（见相应图示）

注意

制动盘损坏的风险。

▷ 更换轮胎时，一定要拧入装配辅助装置。



对于**未配备**保时捷陶瓷复合制动系统（PCCB）的车辆，拧入一个**装配辅助工具**。

2. 拧入装配辅助工具代替车轮螺栓。



对于**配备**保时捷陶瓷复合制动系统（PCCB）的车辆，拧入**两个**装配辅助工具。

3. 拆下剩余的车轮螺栓。
有关车轮螺栓的详细信息：
请参见第 247 页“车轮螺栓”章节。
4. 取下车轮，放上新车轮。
5. 插入车轮螺栓并用手拧紧。
6. 拆下装配辅助工具并拧入其余的车轮螺栓。
开始只能以对角顺序逐个稍微拧紧螺栓，这样车轮才能够正确对中。
7. 必要时向轮胎内充气
请参见第 281 页“冷态（20 °C）下的轮胎气压”章节。
8. 完全降下车辆并取出千斤顶。
9. 按对角顺序紧固车轮螺栓。
10. 更换轮胎之后，应立即用扭矩扳手检查车轮螺栓的紧固扭矩是否符合规定（160 Nm）。

配备轮胎气压监控系统的车辆的操作注意事项

- ▷ 在配备轮胎气压监控系统的车辆上，更换轮胎后必须在多功能显示器中对设置进行更新：请参见第 107 页“轮胎气压监控系统（TPM）”章节。

更换车轮并拆卸 17 mm 厚垫片



警告

如果在安装收缩式备用轮胎前没有拆下厚垫片，则会有发生事故的风险。

- ▷ 在安装收缩式备用轮胎前，务必拆下 17 mm 厚垫片，否则不能正确安装车轮。

注意

如果在安装防滑链前没有拆下后桥上的厚垫片，则存在损坏轮罩的风险。

- ▷ 当准备要安装防滑链时，必须从后桥上拆除 17 mm 厚垫片。
- ▷ 如果安装防滑链或收缩式备用轮胎，必须拆除厚垫片。
- ▷ 无需使用装配辅助工具安装同等的轮胎或备胎。
- ▷ 有关厚垫片的信息：请参见第 246 页“厚垫片”章节。



拆卸器

1. 使用拆卸器从车轮中心拆下护盖。



2. 拆除车轮螺母。

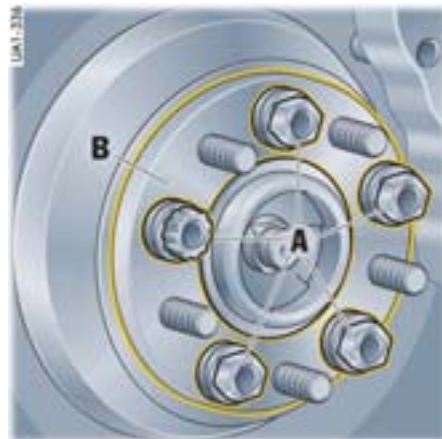

3. 拧下固定厚垫片 **B** 的车轮螺栓 **A**。
4. 拆下厚垫片 **B**。
5. 拧入装配辅助工具代替车轮螺栓。
6. 安装车轮。
7. 使用用于固定厚垫片 **B** 的车轮螺栓 **A** 来固定车轮。

插入车轮螺栓并用手拧紧。拆下装配辅助装置并拧入剩下的车轮螺栓。

开始只能以对角顺序逐个稍微拧紧螺栓，这样车轮才能够正确对中。

8. 必要时向轮胎内充气
有关轮胎气压的信息，参见本驾驶手册中的“技术数据”部分：
请参见第 281 页“冷态（20 °C）下的轮胎气压”章节。
9. 降下车辆并取出千斤顶。
10. 按对角顺序紧固车轮螺栓。
11. 更换轮胎之后，应立即用扭矩扳手检查车轮螺栓的紧固扭矩是否符合规定（160 Nm）。

i 信息

- ▷ 厚垫片、钢质螺母和塑料盖应该一起保存。

配备轮胎气压监控系统的车辆的操作注意事项

在配备轮胎气压监控系统的车辆上，更换轮胎后必须在多功能显示器中对设置进行更新：

- ▷ 请参见第 107 页“轮胎气压监控系统（TPM）”章节。

安装 17 mm 的厚垫片

1. 拆除车轮。
2. 用固定车轮的车轮螺栓 A 安装厚垫片。
紧固扭矩：**160 Nm**
3. 安装车轮。
为此，使用固定车轮的原装车轮螺母。
紧固扭矩：**160 Nm**
将塑料盖安装到钢螺母上。

i 信息

对于车轮螺母，没有防盗保护系统。

收缩式备用轮胎

收缩式备用轮胎位于行李厢内的装载区下面。

在装有 17 mm 的厚垫片的车辆上：

- ▷ 在**后桥**上安装收缩式备用轮胎前，必须拆下相应的厚垫片。
有关厚垫片的信息：
请参见第 246 页“厚垫片”章节。
有关拆卸厚垫片的信息：
请参见第 252 页“更换车轮并拆卸 17 MM 厚垫片”章节。



1. 拧下螺钉并取出收缩式备用轮胎。
2. 在对收缩式备用轮胎进行充气之前先将轮胎装到车辆上。使车辆保持被千斤顶举升的状态。
有关更换轮胎的信息：
请参见第 243 页“更换车轮”章节。
3. 向轮胎内充气。
有关轮胎气压的信息，参见本驾驶手册中的“技术数据”部分：
请参见第 281 页“冷态（20 °C）下的轮胎气压”章节。

警告

在驾驶装有收缩式备用轮胎的车辆时，存在事故风险。

使用收缩式备用轮胎可能影响驾驶特性。

- ▷ 收缩式备用轮胎只能在紧急情况下用于短距离行驶。
为保证安全，请在磨损指示器出现（轮胎凹槽中的网纹，1.6 mm 高）之前更换轮胎。
- ▷ 切勿停用保时捷稳定管理系统（PSM）。
- ▷ 避免急加速和过高的转弯速度。
考虑车辆特性发生变化以及磨损的原因，切勿超过 **80 km/h** 的最大许可车速。
- ▷ 不要使用取自不同车型的收缩式备用轮胎。
- ▷ 不要将您的车辆上的收缩式备用轮胎安装在不同的车辆上。
- ▷ 在一辆汽车上，每次只允许安装一只收缩式备用轮胎。
- ▷ 在配备空气悬架系统的车辆上，只可使用轮胎充气接头向收缩式备用轮胎内充气。

使用收缩式备用轮胎之后

- ▷ 拧松气门芯放气。



信息

- 轮胎在几小时之后就会恢复到原来的形状。只有在轮胎恢复原形后，才可以放入行李厢内的备胎舱中。

- 收缩式备用轮胎只能由制造商进行修理。
- ▷ 如果收缩式备用轮胎出现故障：请向合格的专业维修中心咨询。我们建议您让保时捷中心进行这项工作，因为他们拥有经过培训的维修中心专业人员，并且备有必要的零件和工具。

备用轮胎

警告

在驾驶装有备用轮胎的车辆时，存在事故风险。

备用轮胎的车轮和轮胎尺寸以及轮胎品质可能与标准车轮有所不同。

如果使用了与正常轮胎存在差异的备用轮胎，则可能对车辆的驾驶特性造成不良影响。

- ▷ 备用轮胎只能在紧急情况下用于短距离行驶。
为保证安全，请在磨损指示器出现（轮胎凹槽中的网纹，1.6 mm 高）之前更换轮胎。
- ▷ 切勿停用保时捷稳定管理系统（PSM）。
- ▷ 如果备用轮胎的存放时间已超过 4 年，则应仅在轮胎漏气的情况下使用备用轮胎。
- ▷ 避免急加速和过高的转弯速度。
如果已安装的备用轮胎与车辆上的其它三个车轮之间存在差异，切勿超过 **80 km/h** 的最大许可车速。考虑到行驶特性发生变化以及磨损的原因，切勿超过最大许可车速。



从备胎架上取下备用轮胎

警告

如果备用轮胎拆卸不当，则会导致人身伤害风险。

- ▷ 小心地从备胎架上拆下备用轮胎。车轮很重（最大可达约 35 kg）。

1. 打开车轮盖（拉链）。

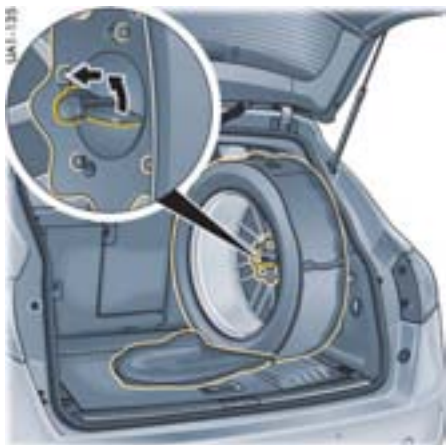

轮胎充气

带有压力表的充气机位于行李厢右侧的装载区下面。

▷ 请仔细阅读充气机的操作说明。

1. 将充气机的充气软管拧到轮胎气门上。
2. 拆下发动机舱盖上的盖罩。

2. 拧下车轮固定器。
3. 从装载区取出车轮。

将备胎安装到固定架上

1. 将车轮放入车轮盖中，拉上拉链。
2. 将车轮和车轮盖提起并放入位。
3. 拉开拉链，拧上车轮固定器。

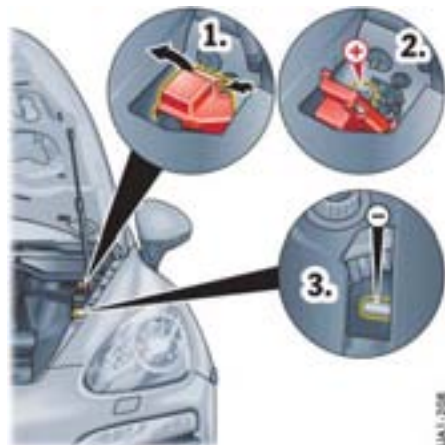

+ = 用于跨接导线起动的正极端子
- = 用于跨接导线起动的接地点

3. 将充气机夹子夹到跨接- 起动端子上。
一定要遵循下列顺序：
 - 打开跨接- 起动正极端子盖 (+)。
 - 将正极 (红色) 连接到跨接起动正极端子 (+)。
 - 将负极 (黑色) 连接到跨接起动负极端子 (-)。

警告

存在灼伤危险。

充气机充气软管在充气过程中可能会变得很热。

▷ 戴上手套。

4. 开启充气机。
几分钟后即可达到所需的气压。
5. 关闭充气机。
6. 使用压力表检查充气压力。然后降低轮胎气压，或者如有必要再次充气。
再次检查充气压力。
7. 拧下充气机充气软管。

减小充气压力

1. 关闭充气机。
2. 拧开充气软管上的放气螺钉，直到达到正确的充气压力。

电气系统

为避免电气或电子系统出现损坏和故障，电气附件的安装工作应由合格的专业维修中心进行。我们建议您让保时捷中心进行这项工作，因为他们拥有经过培训的维修中心专业人员，并且备有必要的零件和工具。

▷ 请仅使用经保时捷认可的附件。

警告

存在短路和失火风险。

▷ 在对车辆电气系统进行任何工作之前，必须将蓄电池负极端子断开。

继电器

只能由授权的维修中心对继电器进行检查或更换。

插座

电气附件可以连接到 12 V 插座上。
根据车辆装备，插座位于下列位置：

- 手套箱下
- 前排杯座中
- 中控台（右侧）内的杂物盒中
- 装载区中（左侧）
- 后部中控台



信息

- 插座的最大电负荷为 20 A，但仅限没有打开其他负荷的情况下。如果同时有几个用电设备在工作，则每个插座的电负荷不要超过 10 A。
- 即使在点火装置关闭或拔下点火钥匙后，插座和它连接的电气附件也会工作。
如果发动机不运转并且附件开启，车辆蓄电池会被放电。30 min 后电源中断，以保护车辆蓄电池。
- 如果电负荷再次开启，必须开启一次点火装置。

更换保险丝

为避免由于短路和过载造成电气系统损坏，各个电路都由保险丝保护。

发动机舱内有一个保险丝盒。仪表板外侧两端有两个附加保险丝盒。

1. 关闭保险丝熔断的用电设备。
2. 打开保险丝盒罩盖。
3. 用塑料夹持器从槽中拆下相应的保险丝，以便进行检查。
熔断的保险丝可以通过烧熔的金属片识别。

4. 只能具有相同额定值的保险丝进行更换。我们建议您使用原装保时捷保险丝来进行更换。

i 信息

- ▷ 如果保险丝再次熔断：请向合格的专业维修中心咨询。我们建议您让保时捷中心进行这项工作，因为他们拥有经过培训的维修中心专业人员，并且备有必要的零件和工具。
- ▷ 在更换保险丝时使用塑料夹持器。可以在仪表板上的保险丝盒盖上找到。
- ▷ 在仪表板上的两个保险丝盒盖上都有备用保险丝（左侧：7.5 A 和 10 A；右侧：20 A 和 25 A）。



打开发动机舱内的保险丝盒罩盖
1. 拆下盖罩。



2. 用螺丝刀将保险丝盒罩盖的锁钮逆时针转动 90°，并拆下罩盖。

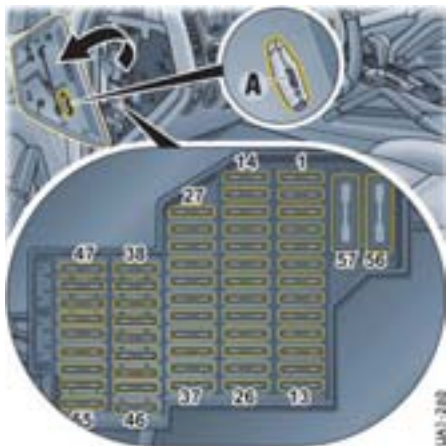

仪表板左侧的保险丝盒

打开仪表板左侧和右侧的保险丝盒盖

1. 用螺丝刀小心地撬起塑料盖并将其拆下。
2. 用塑料夹持器小心地拆下保险丝。

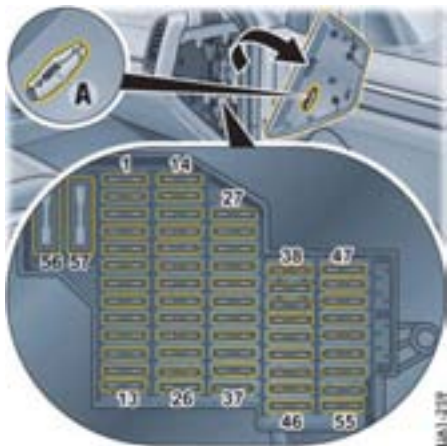

仪表板右侧的保险丝盒

仪表板左侧的保险丝盒

编号	名称	A
1	座椅记忆功能控制单元、左侧座椅调节开关	25
2	辅助加热器控制单元	30
3	双音喇叭继电器	15
4	前雨刷器电机	30
5	可倾/滑动式天窗、全景式天窗的电机	30
7	转向柱调整控制单元	15
8	轮胎气压监控系统控制单元、底盘控制开关	5
9	挡风玻璃加热、车灯开关、雨量传感器、光线传感器	5
10	全景式天窗系统遮阳卷帘的电机	30
13	副低音音箱 (Bose/Burmester)	30
14	BCM1	30
16	中控锁控制单元/电动车窗, 驾驶员侧车门	30
17	发动机舱盖触点开关、备用喇叭	5
18	BCM1	30
20	BCM1	30
21	V8 发动机: 再循环泵、空调/辅助加热器 非 V8 发动机: 余热循环泵继电器	10
22	BCM1	30
23	CAN 网络网关/诊断、电子点火锁、电动转向柱锁	7.5
24	左侧挡风玻璃加热	30
25	右侧挡风玻璃加热	30
26	混合动力系统发动机: 蓄电池风扇	15
27	混合动力系统发动机: 蓄电池管理系统、NT 显示器继电器、水平高度控制单元	5
28	混合动力系统发动机: 电源电子装置	5
29	混合动力系统发动机: 芯轴促动器	5
30	混合动力系统发动机: 单独的动力组件(液压泵)、转向	5
32	混合动力系统发动机: 空调压缩机	15
33	中控锁控制单元/电动车窗, 左后车门	30
36	EPB、自动防溜开关	5
37	混合动力系统发动机: 蓄电池风扇	15

编号	名称	A
38	混合动力系统发动机: 电源电子装置、蓄电池风扇继电器	5
39	混合动力系统发动机: 芯轴促动器	30
40	混合动力系统发动机: 蓄电池风扇继电器	30
41	混合动力系统发动机: 蓄电池管理系统	10
42	内后视镜	5
43	卤素头灯	7.5
44	座椅通风	5
46	车道变换辅助系统 (LCA)	5
47	CAN 网络网关 / 诊断插座、车库开门装置、停车辅助系统、蓝牙手持电话充电座、手机预留装置	5
48	起动机继电器、离合器传感器 (EPB)、制冷剂压力传感器 V6 发动机: 空气质量流量传感器	10
49	ACC 雷达传感器	7.5
52	后雨刷器电机	15
53	转向柱开关模组、左侧尾灯	5
54	左侧氙气大灯	25
56	车身水平高度控制系统压缩机继电器	40
57	前部空调的风扇调节器	40

仪表板右侧的保险丝盒

编号	名称	A
1	PDCC 控制单元	10
2	PASM 控制单元	15
3	后差速锁控制单元	10
4	后差速锁控制单元	30
5	枢轴电机控制单元、挂车开关、制动助力器预留装置、拖车钩预留装置	25
6	电视调谐器、后座娱乐设施	10
7	拖车钩控制单元	15
8	拖车钩控制单元	15
9	中控锁控制单元 / 电动车窗, 右后车门	30
10	行李厢灯	15
11	中控锁控制单元 / 电动车窗, 乘客侧车门	30
12	HangOn 促动器	30
14	安全气囊控制单元、座椅占用探测	10
16	PSM 控制单元、EPB、PDCC	5
17	右侧氙气大灯	25
19	变速箱控制单元 / 变速箱预留线束	5
20	座椅记忆功能控制单元、右侧座椅调节开关	20
21	后排座椅加热	25
22	前排座椅加热	25
23	电动尾门控制单元	25
26	加热式后窗	30
27	辅助加热器无线电接收器	5
28	变速箱控制单元 (不带启动/停止功能)、变速箱油泵	20
29	PSM 控制单元 / PSM 阀	30
30	HangOn 促动器	5
31	BCM2	20
32	后部空调的风扇调节器	30
33	BCM2	15
34	BCM2	15
35	车辆跟踪系统控制单元	5
36	BCM2	20
38	点烟器、杂物盒插座、手套箱下的插座	15
39	后部插座、行李厢内的插座	15
40	拖车钩控制单元	15

编号	名称	A
42	拖车钩控制单元	5
43	后差速锁控制单元、HangOn 促动器	10
44	空调光线传感器 / 空气质量传感器、右侧尾灯	5
45	直流转换器 (启动 / 停止功能)	30
46	直流转换器 (启动 / 停止功能)	30
50	前部空调、后部空调控制面板	10
51	PCM 3.1、收音机、导航系统 (日本款)	10
52	仪表组	5
53	转向柱开关模块 / 加热式方向盘、倒车摄像头控制单元、罗盘显示屏、Bose 放大器 (日本款)	10
54	车顶控制台	10
56	PSM 控制单元 / PSM 泵	40
57	EPB 控制单元	40

发动机舱内的保险丝和继电器盒

编号	保险丝盒 A	A
3	V6/V8 发动机: SLP 继电器	40
4	混合动力系统发动机: 真空泵继电器	30
7	V8 发动机: 杆式点火线圈	15
	V6 发动机: 杆式点火线圈	20
8	V8 发动机: 油箱通风阀、增压压力阀、分流阀、进气管转换阀、曲轴箱除冰器	15
	V6 发动机: 水泵增压空气冷却器	10
9	V8 发动机: 发动机控制单元、流量控制阀	20
	V6/混合动力系统发动机: 发动机控制单元	30
10	V8 发动机: 油箱泄漏诊断、二次空气泵继电器、霍尔传感器、机油油位传感器 V6 发动机: 油箱泄漏诊断 V6 发动机 (中国款): 二次空气泵继电器、后续运行水泵继电器 混合动力系统发动机: 真空泵、二次空气泵继电器、油箱泄漏诊断泵 所有发动机: 散热器风扇控制单元、制动踏板传感器	10
11	V8 发动机: 气门升程调节器、凸轮轴控制器、图谱控制节温器	15
	V6 发动机: PCV 加热、进车加热点、温度/机油油位传感器	10
12	V6 发动机: 进气管切换阀、油箱通风阀、带 ON/OFF 控制的水泵阀、冷却水切换阀、凸轮轴调节、进气调节风门	10
	V6 发动机 (中国款): 后续运行水泵、CVTS 进气调节、凸轮轴控制	15
13	燃油泵控制单元 (ECK SM)	25
14	V6 发动机: 凸轮轴控制、流量控制阀/高压燃油泵	10
	混合动力系统发动机: 可控燃油泵控制阀、高压泵流量控制阀、油箱通风阀、二次空气喷射阀、主水泵阀、电动机机械旁通阀 V6 发动机 (中国款): 可控燃油泵控制阀、油箱通风阀、带有 ON/OFF 控制的水泵阀、附加空气调节阀、二次空气喷射阀、流量控制阀/高压燃油泵	15

编号	保险丝盒 A	A
15	所有发动机: 主继电器	10
	混合动力系统发动机: 发动机控制单元	10
16	V6 发动机: 电动水泵	10
17	三元催化器上游的氧传感器	15
18	三元催化器下游的氧传感器	10

蓄电池

蓄电池位于左前座椅下面。

- ▷ 必须由专业的维修中心技术人员拆卸及安装蓄电池。



危险

存在发生短路、火灾及损坏发电机和电子控制装置的风险。

- ▷ 必须由专业的维修中心技术人员拆卸及安装蓄电池。
- ▷ 在对车辆电气系统进行任何工作之前，必须将蓄电池负极端子断开。
- ▷ 确保工具或导电的首饰（耳环、项链、表链等）不会与车上的带电部件接触。

存在爆炸和伤害风险。

- ▷ 切勿用干布擦拭蓄电池。
- ▷ 在接触蓄电池之前，先与车辆接触，释放身体所带的静电荷。

注意蓄电池上的警告信息



阅读使用说明



佩戴护目装置



让儿童远离



爆炸的危险

对蓄电池进行充电时，会形成高度易爆的气体混合物，因此：



禁止点火、火花、明火和吸烟。

处理电缆和电气设备时应避免造成火花和短路。

如果是带有中央通风装置的蓄电池，软管管口处的爆炸性气体浓度会更高。气体通风软管不可扭结或被脏物堵塞。



化学灼伤风险

蓄电池电解液具有高度的腐蚀性，因此：

请佩带安全手套和护目装置。

不要让蓄电池倾斜，否则电解液会从通风口喷出。

急救

如果电解液溅入眼中，应立即用大量清水冲洗几分钟。

立即就医

如果电解液溅到皮肤上或服饰上，应立即用有泡沫的肥皂水中和，并用大量的水冲洗。

如果误饮了电解液，应立即向医生咨询。

弃置

将旧蓄电池交给蓄电池收集站。

切勿将废旧蓄电池与生活垃圾一起弃置。



充电状态

如果蓄电池充电良好，可以防止出现起动故障，并且有利于确保更长的使用寿命。

交通堵塞以及对噪音、废气和油耗的要求均会导致发动机转速降低，继而减少发电机的输出。而大量使用用电设备，则会导致电量需求明显提高。

为避免蓄电池的意外放电：

- ▷ 在市区慢行、短途行驶和排队等候时，应该关闭不需要的用电设备。
- ▷ 离开车辆时，务必拔出点火钥匙，对于配备保时捷免钥匙进入系统的车辆，应关闭点火装置。
- ▷ 避免在发动机不运转的情况下使用保时捷通讯管理系统（PCM）和音响系统。
- ▷ 请参见第 265 页“对蓄电池进行充电”章节。



信息

在寒冷季节里，或者如果您主要短途驾驶，有必要经常为蓄电池充电。

蓄电池的维护

- ▷ 保持蓄电池表面清洁、干燥。
- ▷ 确保端子卡箍和通风软管固定良好。

冬季驾驶

在车外温度较低的情况下，蓄电池供电和储存电能的能力会有所下降。此外，由于在冬季使用加热式后窗以及更频繁地使用辅助照明、风扇和挡风玻璃雨刷器等，会使蓄电池负载过重。

- ▷ 在冬季开始之前检查蓄电池的充电状态。



信息

使蓄电池保持在充足电的状态，以防其冻结。放完电的蓄电池即使在 -5 °C 也可能冻结，而充足电的蓄电池在 -40 °C 才会冻结。

- ▷ 如果蓄电池冻结，必须在连接跨接导线之前对其进行解冻。

车辆的闲置

如果车辆在车库或维修中心闲置的时间过长，应关闭车门和罩盖。

- ▷ 拔下点火钥匙，或在必要时断开蓄电池。



信息

- ▷ 当断开蓄电池时，防盗报警系统功能将会终止。如果车辆在蓄电池断开之前被锁止，则在重新连接蓄电池时会触发警报。
停用防盗报警系统：
▷ 锁止车辆并再次解锁。

防盗报警系统、中控锁

- ▷ 中控锁和防盗报警系统的状态不会因断开蓄电池而改变。



信息

即使您的车辆没有使用，蓄电池也会放电。

- ▷ 必须约每 6 个星期对蓄电池进行一次充电（即连接至充电器），使蓄电池保持正常电量。
- ▷ 将拆下的蓄电池存放在背光、阴凉但不会结霜的地方。

更换蓄电池

蓄电池会受到正常的磨损；其使用寿命主要取决于您的精心呵护、气候条件及使用情况（行驶距离、载荷）

通过蓄电池外壳上的详细说明，无法确定所选蓄电池是否符合保时捷的所有特殊要求。

- ▷ 必须由专业的维修中心技术人员拆卸及安装蓄电池。
- ▷ 进行更换时，请仅选用符合您车辆特殊要求的蓄电池。
我们建议您使用原装保时捷蓄电池。
- ▷ 在安装新蓄电池后，必须在控制单元内进行初始化。
请向合格的专业维修中心咨询。我们建议您让保时捷中心进行这项工作，因为他们拥有经过培训的维修中心专业人员，并且备有必要的零件和工具。
- ▷ 请遵循蓄电池弃置说明。

车辆投入使用

连接蓄电池后或对**完全放完电**的蓄电池进行充电后，仪表板上的 PSM 警示灯亮起，并且仪表板多功能显示器上显示一条信息，指示故障。

此故障可以用几个简单的步骤进行排除：

1. 起动发动机

为此，将点火钥匙或控制单元（配备保时捷免钥匙进入系统的车辆）转动到点火锁位置**2 两次**。

2. 在车辆处于静止的状态下，向左侧和右侧分别进行若干次转向操作，然后驾驶车辆直线行驶一段距离，直到 PSM 警示灯熄灭且故障信息从仪表板多功能显示器中被清除。

3. 如果警告**不**消失，则：

小心驾驶车辆，开到最近的合格的专业维修中心。
排除故障

4. 警告消失后：

将车辆停在一个合适的位置。

5. 存储电动车窗的极限位置。具体做法：

请参见第 72 页“连接车辆蓄电池后存储车门窗的极限位置”章节。

6. 示教配备轮胎气压监控系统的车辆上的轮胎。

具体做法：

请参见第 107 页“轮胎气压监控系统 (TPM)”章节。

7. 存储配备电动可伸出拖车钩的车辆的极限位置。

具体做法：

请参见第 212 页“存储拖车钩的极限位置”章节。

8. 存储车辆上可倾 / 滑动式天窗的极限位置。
具体做法：
请参见第 74 页“存储可倾 / 滑动式天窗的极限位置”章节。
存储配备全景式天窗的车辆的极限位置。具体做法：
请参见第 76 页“存储全景式天窗系统的极限位置”章节。

外部电源，跨接起动

如果蓄电池已完全放电，可以使用其它车辆的蓄电池进行起动，或通过跨接电缆将其它车辆的蓄电池作为外部电源。

两个蓄电池的输出电压值必须都是 12 V。救援蓄电池的容量 (Ah) 必须不小于放完电的蓄电池。放完电的蓄电池必须正确连接至车辆电气系统。

警告

存在由于短路而造成损坏和伤害的风险。

- ▷ 请仅使用横截面足够大并且带有绝缘夹的标准跨接导线。请务必遵循跨接导线制造商的使用说明。
- ▷ 正确摆放跨接导线，使之不会被发动机舱中的运动部件钩住。
两辆车不可相互接触，否则一旦连接正极端子，就会通电。
- ▷ 小心操作，确保导电的首饰（耳环、项链、表链等）不会与车上的带电部件接触。

溢出的电解液有造成化学灼伤的风险。

- ▷ 不要让蓄电池倾斜。

存在气体爆炸的风险。

- ▷ 应使火源（如明火、燃烧的香烟或由于电缆接触而造成的火花）远离蓄电池。
- ▷ 在连接跨接导线之前，必须对冻结的蓄电池进行解冻。

外部电源 / 跨接导线起动

一定要遵循下列顺序：

1. 打开跨接起动正极端子盖 (+)。
2. 首先将正极导线接至跨接起动正极端子 (+)，然后接至救援蓄电池的正极端子。
3. 首先将负极导线接至救援蓄电池的负极端子，然后接至跨接起动的接地点 (-)。

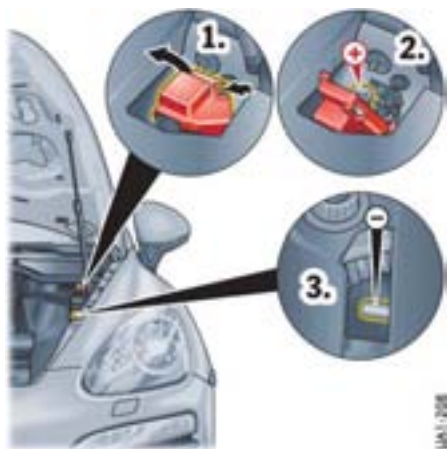

对蓄电池进行充电

您的保时捷中心将乐于为您推荐合适的充电器。

- ▷ 请务必遵循充电器制造商的使用说明。
 - ▷ 给蓄电池充电时，确保通风良好。
1. 将充电器连接到跨接起动端子。
只有在充电器连接正确的情况下，才可将其插入电源插座并开启。
 2. 打开充电器。
 3. 蓄电池充电后，先关闭充电器，然后再断开与蓄电池的连接。
 4. 请参见第 263 页“车辆投入使用”章节。

更换遥控器电池



信息

- ▷ 请遵循电池弃置规定。



+ = 用于跨接导线起动的正极端子

- = 用于跨接导线起动的接地点

4. 以较高发动机转速运转救援车辆的发动机。
5. 起动发动机
使用跨接导线尝试起动车辆时，请不要超过 15 秒。然后等待至少 1 分钟。
6. 首先将负极导线从跨接起动接地点 (-) 上断开，然后从救援蓄电池的负极端子上断开。
7. 首先将正极导线从救援蓄电池的正极端子上断开，然后从跨接起动正极端子 (+) 上断开。
8. 关闭跨接起动正极端子盖 (+)。

车匙

如果遥控器内的电池电量过低，仪表板多功能显示器上将显示信息“更换点火钥匙电池”。遇到这种情况应更换电池。

更换电池

1. 拔下紧急车匙。
2. 用一个小螺丝刀撬开车匙壳体背面的护盖。
3. 更换电池（检查电池极性）。
4. 重新安装护盖并将其压紧。
5. 插入紧急车匙。

更换灯泡

警告

存在短路风险。

- ▷ 更换灯泡时一定要关闭相关的用电设备。

高电压有导致人身伤害的风险。

安装好的大灯带有高电压。

- ▷ 在大灯旁进行操作时要格外小心。

注意

存在损坏风险。

如果使用了高瓦数的灯泡，可能会损坏大灯外壳。

- ▷ 请仅使用灯泡规格表中规定的灯泡。

- ▷ 灯泡应保持干净无油脂。
- ▷ 切勿用手直接接触灯泡。
更换灯泡时请垫上布或软纸。
- ▷ 一定要随车携带备用灯泡。
有些国家强制要求携带备用灯泡。

大灯

注意

存在由于磨损和高温而造成大灯损坏的风险。

- ▷ 不要在大灯旁固定任何覆盖物（如“防石击护板”或薄膜）。



信息

大灯可能由于温度和湿度的变化而起雾。

- ▷ 为确保最佳的通风效果，不要盖住大灯与车身间的缝隙。



拆下大灯

1. 关闭点火装置并拔下点火车匙，在配备保时捷免钥匙进入系统的车辆上则要拉出控制单元。
2. 打开发动机舱盖。
3. 从工具包中取出套筒扳手。
4. 将套筒扳手放在解锁螺栓上，沿箭头方向转动扳手，直到感觉到并听到大灯被解锁。



5. 将大灯从翼子板向前拉出大约 10 cm。
6. 按回连接器的分离凸舌并拉下连接器。
7. 完全拉出大灯。



安装大灯

1. 将大灯插入导轨中，连接连接器，然后将大灯完全滑入翼子板中。



2. 向后推动大灯，同时沿箭头方向转动套筒扳手。
应该能够感觉到和听到大灯锁止机构入位。
3. 检查大灯是否已妥善固定到位。
4. 拆下套筒扳手并放回工具包中。
5. 关闭发动机舱盖。

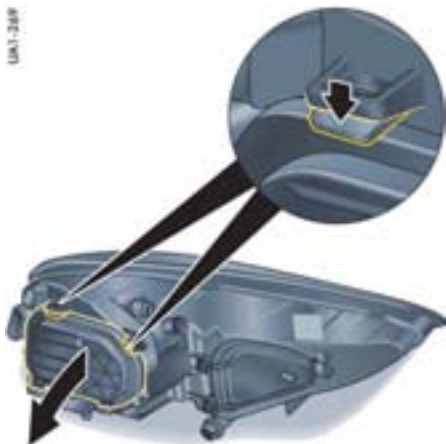

卤素头灯

更换近光灯 / 远光灯灯泡 (H7)

1. 拆下大灯

请参见第 266 页“拆下大灯”章节。

2. 按下两个分离凸舌并取下盖罩。



3. 逆时针转动灯座并将其拆下。

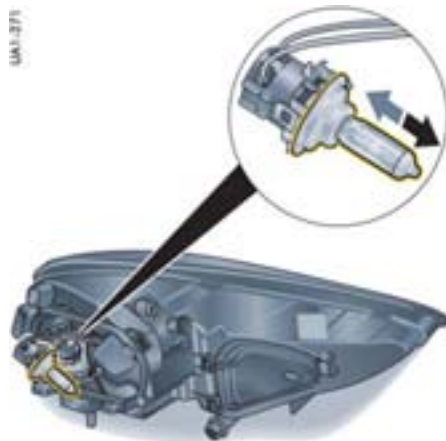

4. 拆下有故障的灯泡并更换。

5. 插入灯座并沿顺时针方向转动。确保灯泡已安装到正确位置。

6. 安装大灯灯罩。 两个分离凸舌必须都完全卡入。

7. 安装大灯 请参见第 267 页“安装大灯”章节。

8. 检查灯泡的工作情况。

UMA-277



更换静态弯道灯灯泡 (H11)

1. 拆下大灯
请参见第 266 页“拆下大灯”章节。
2. 按下分离凸舌并打开护盖。

UMA-280



3. 逆时针转动灯座并将其拆下。

UMA-281

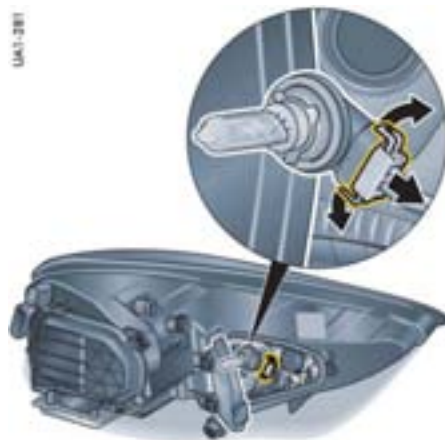

4. 拉开连接器上的两个分离凸舌，从灯座中拉出连接器。
5. 更换有故障的灯泡
确保灯泡已安装到正确位置。
6. 关闭大灯上的护盖。
分离凸舌必须完全入位。
7. 安装大灯
请参见第 267 页“安装大灯”章节。
8. 检查灯泡的工作情况。



更换辅助远光大灯灯泡 (H7)

1. 拆下大灯
请参见第 266 页“拆下大灯”章节。
2. 按下分离凸舌并打开护盖。



3. 逆时针转动灯座并将其拆下。



4. 拆下有故障的灯泡并更换。
5. 插入灯座并沿顺时针方向转动。
确保灯泡已安装到正确位置。
6. 关闭大灯上的护盖。
分离凸舌必须完全入位。
7. 安装大灯
请参见第 267 页“安装大灯”章节。
8. 检查灯泡的工作情况。

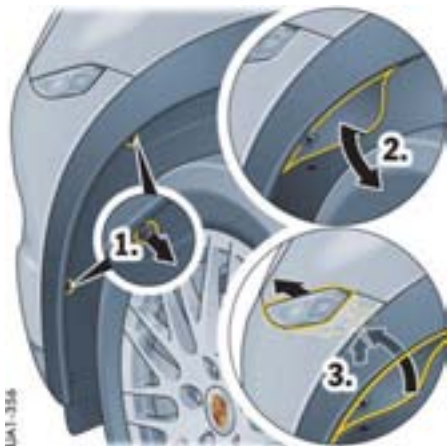

侧面转向指示灯 更换灯泡 (WY5W)

1. 用花形螺丝批拆下轮罩饰板中的螺钉。
2. 打开饰板。
3. 用螺丝刀从后面压动，松开安全卡子，并将灯泡从后面压出轮罩区域。



4. 直接拉出灯座。
5. 拆下有故障的灯泡并更换。
6. 直着将灯泡向内压到底，检查灯座上的标记是否处于水平。
7. 检查灯泡的工作情况。



牌照灯 更换灯泡 (W5W)

1. 按下凸舌并拆下灯组。
2. 逆时针转动灯座并将其拆下。
3. 拆下有故障的灯泡并更换。
4. 嵌入灯座并顺时针转动直到旋紧。
5. 再次卡回灯组。
6. 检查灯泡的工作情况。

更换发光二极管和长寿命灯泡

以下车灯采用了发光二极管和长寿命灯泡：

- 日间行车灯、前侧灯、前转向指示灯、双氙气大灯中的气体放电灯泡、尾灯和辅助制动灯、车内照明灯、雾灯以及外后视镜中的门控灯。

更换长寿命灯泡的安装工作量较大。

- ▷ 应在合格的专业维修中心更换有故障的 LED 和长寿命灯泡。
我们建议您让保时捷中心进行这项工作，因为他们拥有经过培训的维修中心专业人员，并且备有必要的零件和工具。

大灯调节

大灯的调整只能在专业的维修中心用合适的调整设备执行。

进行调整时，车辆必须已做好行驶准备，并且燃油箱加满燃油。

左侧通行改为右侧通行时的大灯切换

如果您要去一个公路通行规则不同（另一侧通行）的国家旅行，在越过边界时必须重新调整大灯。这样，近光灯照射区域将会对称分布，从而避免对迎面车辆的驾驶员造成眩目。



信息

必须在多功能显示器上改变关于带动态弯道灯的大灯的设置：

- ▷ 请参见第 119 页“左侧/右侧通行时的大灯调节（PORSCHE 动态照明系统）”章节。

每次点火装置和近光灯开启时，多功能显示器上显示信息“根据左侧/右侧通行规则调整了大灯”。

在返程时，请不要忘记将大灯调回原位。



更换不带动态弯道灯的大灯

1. 拆下大灯
请参见第 266 页“拆下大灯”章节。
2. 按下两个分离凸舌并取下盖罩。

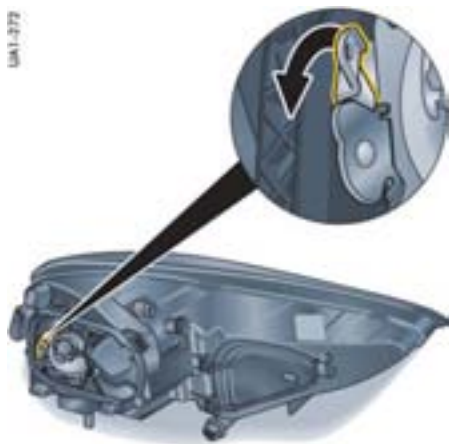

卤素头灯

3. 对于配备卤素头灯的车辆：
将杆向下推到极限位置。



氙气大灯

4. 对于配备氙气大灯的车辆：
使用十字头螺丝刀沿顺时针方向将主轴转到底。
5. 安装大灯灯罩。
两个分离凸舌必须都完全卡入。
6. 安装大灯
请参见第 267 页“安装大灯”章节。
7. 重新调整其他大灯。

牵引和牵引起动

i 信息

- ▷ 一定要遵循有关牵引和牵引起动的法规。
- ▷ 当牵引车辆时要格外小心。
起步之前，两位驾驶员均应熟悉适用于牵引起动和牵引的特殊条件。
- ▷ 如果在接通点火装置和危险警示灯的情况下操作转向指示灯，仅车辆相应侧的转向指示灯亮起。转向指示灯关闭后危险警示灯再次接通。

牵引绳

- ▷ 有关技术规格和安装说明，请参阅附件制造商提供的专用手册。
遵守制造商的安全和使用说明。
- ▷ 必须遵守牵引绳的最大允许牵引力。牵引绳必须用于牵引许可重量的车辆。切勿超过制造商的规定值。
- ▷ **不得**牵引制动器有故障的车辆。
- ▷ 牵引时一定要拉紧牵引绳。
避免急拉、突然加力。

牵引杆

- ▷ 有关技术规格和安装说明，请参阅附件制造商提供的专用手册。
遵守制造商的安全和使用说明。
- ▷ 必须遵守牵引杆的最大允许牵引力。牵引杆必须用于牵引许可重量的车辆。切勿超过制造商的规定值。
- ▷ **不要**将牵引杆沿对角线卡在车辆之间。
- ▷ **不得**牵引制动器有故障的车辆。

牵引起动 / 推车起动

如果蓄电池有故障或已放完电，只能通过更换蓄电池或使用跨接导线的方式起动发动机。

- ▷ 请参见第 261 页“蓄电池”章节。
- ▷ 请参见第 264 页“外部电源，跨接起动”章节。

牵引 / 推车起动配备 Tiptronic 变速箱的车辆

- ▷ 这类车辆不能牵引起动/推车起动，切勿进行这种尝试，否则变速箱有严重损坏的风险。

牵引 / 推车起动配备手动变速箱的车辆

- ▷ 只能在发动机处于冷态时牵引起动或推车起动配备三元催化器的车辆。如果发动机处于暖态，未燃烧的燃油可能会损坏三元催化器。

牵引

如果您必须对其它车辆进行牵引，被牵引车辆的重量不应超过您自己车辆的重量。

警告

牵引车辆时存在造成事故的风险。

当发动机未运转时，被牵引车辆上没有助力。因此，进行制动和转向时需要施加更大的力。

- ▷ 当牵引车辆时要格外小心。

当发动机不运转时，无法保证向变速箱提供适当的润滑。请遵循以下要点，以避免损坏变速箱：

通过四个车轮牵引车辆

- ▷ 将选档杆移至空档或将 Tiptronic 选档杆移至 N 位置。
在发生电气故障的情况下，Tiptronic 选档杆无法操作。可手动解除 Tiptronic 选档杆锁在位置 P 的情况。
请参见第 167 页“选档杆紧急操作”章节。
- ▷ 车辆被牵引时四个车轮必须全部转动。
点火装置必须处于开启状态，使制动灯和转向指示灯能够工作，并且确保转向锁不要锁止。
- ▷ 请不要超过 50 km/h 的最高允许车速。
最大牵引距离为 50 km。
如果牵引距离较长，必须使用轿车运输车或挂车对车辆进行运输。

在一个车桥上牵引四轮驱动车辆

- ▷ 当车辆被牵引时，所有四个车轮都不得离地，否则必须将车辆放在运输车上进行运输。
通常不允许抬起车辆的一个车桥进行牵引，无论抬起前桥还是后桥。
如果由于情况限制必须以这种方式对车辆进行牵引，则必须拆下被牵引车辆的传动轴（万向节轴）。
- ▷ 将选档杆移至空档或将 Tiptronic 选档杆移至 N 位置。在发生电气故障的情况下，Tiptronic 选档杆无法操作。可手动解除 Tiptronic 选档杆锁在位置 P 的情况。
请参见第 167 页“选档杆紧急操作”章节。
- ▷ 关闭点火装置。
点火钥匙必须留在点火锁内，确保方向盘锁不会卡止。
在配备保时捷免钥匙进入系统的车辆上，必须从点火锁中拆下控制单元并插入车匙。
请参见第 137 页“紧急操作 - 解锁点火车匙”章节。
- ▷ 确保车辆充分照明。
- ▷ 请不要超过 50 km/h 的最高允许车速。
最大牵引距离为 50 km。
如果牵引距离较长，必须使用轿车运输车或挂车对车辆进行运输。

拉出陷在雪地或沙地中的车辆

- ▷ 拉出卡陷车辆时一定要万分小心。
- ▷ 不要断续或斜向拉出车辆。
- ▷ 如果可能，沿卡陷车辆的车辙从后方拉出车辆。
- ▷ 不要拉动连接挂车的车辆。



牵引凸耳

牵引凸耳和工具包一起放在行李厢底板下方。

安装牵引凸耳

1. 将相应塑料盖的下部压入保险杠中，直到塑料盖脱开。
2. 从保险杠中拉出盖罩，使其通过螺纹悬置。
3. 将牵引凸耳 A 拧到极限位置（左旋螺纹）并用手拧紧。



拆下牵引凸耳

1. 拧下牵引凸耳 A。
2. 将塑料盖插入开口下边缘。
3. 向上翻起盖罩，按压其上边缘，直到它卡到保险杠中。

用货运列车、渡轮和轿车运输车运送车辆

- ▷ 只可在车轮处固定车辆。
- ▷ 禁用车内监控和倾斜传感器。
- ▷ 请参见第 221 页“防盗警报系统”章节。

轮胎气压和技术数据

车辆识别数据	277
发动机技术数据	278
耗油量和排放	279
车轮、轮胎	280
冷态 (20 °C) 下的轮胎气压	281
重量 1	283
加注量	284
行驶性能	285
尺寸	285

车辆识别数据

在订购配件或进行查询时，一定要提供车辆识别号码。

车辆数据活页

您将在《保修和保养手册》中找到车辆数据活页。里面涵盖了您车辆的所有重要数据。



信息

该数据活页如果丢失或损坏，将无法重新订购。



车辆识别号码

您可以在挡风玻璃后面左下方和前排乘客座椅下方找到车辆识别号码。



轮胎气压标牌

标牌 **A** 固定在左侧门槛处。

识别铭牌

识别铭牌 **B** 位于右侧门槛处。

发动机技术数据

	Cayenne	Cayenne S	Cayenne Turbo
类型	6 缸 V 型超级增压发动机	8 缸 V 型发动机	8 缸 V 型发动机
气缸总数	6	8	8
排量	2,995 cm ³	4,806 cm ³	4,806 cm ³
最大发动机输出功率 (根据 80/1269/EEC)	245 kW (333 hp)	294 kW (400 hp)	368 kW (500 hp)
对应发动机转速	5500 - 6500 rpm	6,500 rpm	6,000 rpm
最大扭矩 (根据 80/1269/EEC)	440 Nm	500 Nm	700 Nm
对应发动机转速	3000 - 5250 rpm	3,500 rpm	2250 - 4500 rpm
机油消耗量	最高 1.5 l/1,000 km	最高 1.5 l/1,000 km	最高 1.5 l/1,000 km
最高允许发动机转速	6,700 rpm	6,700 rpm	6,700 rpm

1) 比利时、挪威

耗油量和排放

EU5 测量方法: 数据 * 按照 EU5 (692/2008/EC) 测量方法在 NEDC (新欧洲行驶循环) 中针对标准配置车辆确定。以上数值并非在每部车辆上单独测试得出, 不构成车辆交付时的组成部分。它们仅用于对不同的车型进行比较。有关单独车辆的详细信息, 请咨询您的保时捷中心。

	市区 (l/100 km)	郊区 (l/100 km)	混合 (l/100 km)	CO ₂ 混合排放量 (g/km)
	配备自动启动 / 停止功能时的耗油量			
配备 Tiptronic S 的 Cayenne	-	-	-	-
配备 Tiptronic S 的 Cayenne S	14.5	8.2	10.5	245
配备 Tiptronic S 的 Cayenne Turbo	16.2	8.8	11.5	270
	未配备自动启动 / 停止功能时的耗油量			
配备 Tiptronic S 的 Cayenne	14.8	8.4	10.8	257
配备 Tiptronic S 的 Cayenne S	16.0	8.2	11.1	261
配备 Tiptronic S 的 Cayenne Turbo	18.0	8.8	12.2	287

¹⁾ 耗油量数据仅供参考, 有关中国市场的测试数据, 请参见 COC (合格证书)。

车轮、轮胎

- ▷ 对轮胎和车轮尺寸的认可建立在大量测试的基础之上。您的保时捷中心将乐于为您提供有关当前认可状况的准确信息。通过安装获保时捷认可的轮胎，确保您的保时捷爱车配备了最合适的轮胎。载重系数（例如“109”）和代表最高限速的车速代码字母（例如“V”）表示此轮胎的最低要求。在安装新轮胎或更换轮胎时：请参见第 242 页“轮胎和车轮”章节。
- ▷ 只有轮胎标有¹⁾时，才能确保防滑链的安装间隙。当使用 19/20 英寸轮胎时，只能将防滑链安装在后轮。如果装备了 18 英寸轮胎，并且防滑链允许安装在四个位置上，也可以安装在前桥上。最高车速：50 km/h 仅能使用经保时捷认可的网纹式或棱边式细链防滑链。

	Cayenne、Cayenne S	Cayenne Turbo
18 英寸车轮	8 J x 18, RO 53	-
夏季轮胎	255/55 R 18 109Y XL	-
全天候轮胎和冬季轮胎	255/55 R 18 109V XL ¹⁾	-
19 英寸车轮	8.5 J x 19, RO 59	8.5 J x 19, RO 59
夏季轮胎	265/50 R 19 110Y XL	265/50 R 19 110Y XL
全天候轮胎和冬季轮胎	265/50 R 19 110V XL ¹⁾	265/50 R 19 110V XL ¹⁾
20 英寸车轮	9 J x 20, RO 57	9 J x 20, RO 57
夏季轮胎	275/45 R 20 110Y XL	275/45 R 20 110Y XL
全天候轮胎和冬季轮胎	275/45 R 20 110V XL ¹⁾	275/45 R 20 110V XL ¹⁾
21 英寸车轮	10 J x 21, RO 50	10 J x 21, RO 50
夏季轮胎	295/35 R 21 107Y XL	295/35 R 21 107Y XL
备用轮胎	6.5 x 18, RO 28	6.5 J x 19, RO 28
收缩式备用轮胎	195/75-18 106P	195/75-18 106P
向配备保时捷陶瓷复合制动系统 (PCCB) 的车辆提供的收缩式备用轮胎	195/65-19 106P	195/65-19 106P

冷态 (20 °C) 下的轮胎气压

这些轮胎气压仅适用于已获保时捷认可的厂家和型号的轮胎。

标准轮胎气压

	Cayenne、Cayenne S				Cayenne Turbo			
	部分负载		满载		部分负载		满载	
	FA	RA	FA	RA	FA	RA	FA	RA
夏季轮胎 255/55 R 18 109Y XL	2.6 bar	2.9 bar	2.6 bar	3.2 bar	-	-	-	-
全天候轮胎和冬季轮胎 255/55 R 18 109V XL	2.4 bar	2.7 bar	2.6 bar	3.2 bar	-	-	-	-
夏季轮胎 265/50 R 19 110Y XL 275/45 R 20 110Y XL	2.6 bar	2.9 bar	2.6 bar	3.2 bar	2.6 bar	2.9 bar	2.6 bar	3.2 bar
全天候轮胎和冬季轮胎 265/50 R 19 110V XL 275/45 R 20 110V XL	2.4 bar	2.7 bar	2.6 bar	3.2 bar	2.4 bar	2.7 bar	2.6 bar	3.2 bar
夏季轮胎 295/35 R 21 107Y XL	2.6 bar	2.9 bar	2.6 bar	3.2 bar	2.6 bar	2.9 bar	2.7 bar	3.2 bar
备用轮胎 195/75-18 106P, 195/65-19 106P	3.5 bar							

- ▷ 必须在多功能显示器上设置车辆的载荷状况。必须根据车辆载荷对轮胎气压进行修改。
请参见第 108 页“在“轮胎气压”菜单中选择“充气”章节。

FA = 前桥, RA = 后桥

最高适用车速为 160 km/h 的夏季、雪地和全天候轮胎的舒适轮胎气压

车辆舒适轮胎气压的允许车速阈值取决于国家类型标准，显示在行车电脑多功能显示器上“轮胎气压”菜单的“舒适气压”中。只有配备轮胎气压监控系统 (TPM) 的车辆才具有舒适轮胎气压。

	Cayenne、Cayenne S				Cayenne Turbo			
	部分负载		满载		部分负载		满载	
夏季、雪地和全天候轮胎	FA	RA	FA	RA	FA	RA	FA	RA
255/55 R 18 109 XL	2.4 bar	2.7 bar	2.6 bar	3.2 bar	-	-	-	-
265/50 R 19 110 XL 275/45 R 20 110 XL 295/35 R 21 107 XL	2.4 bar	2.7 bar	2.6 bar	3.2 bar	2.4 bar	2.7 bar	2.6 bar	3.2 bar

- ▷ 必须在多功能显示器上设置车辆的载荷状况。必须根据车辆载荷改变轮胎气压。
请参见第 108 页“在“轮胎气压”菜单中选择“充气”章节。

FA = 前桥，RA = 后桥

重量¹

	Cayenne	Cayenne S	Cayenne Turbo
	Tiptronic S 变速箱	Tiptronic S 变速箱	Tiptronic S 变速箱
整备重量 （取决于车辆配置）			
根据 DIN 70020 标准	2,325–2,155	2,065–2,415	2,170–2,465
根据 70/156/EEC ²⁾ 标准	2,400–2,230	2,140–2,490	2,245–2,540
最大前桥载荷 ³⁾	1,320	1,360	1,400
最大后桥载荷 ³⁾	1,535	1,535	1,535
车辆总重 ³⁾	2,820	2,840	2,880
车顶载荷			
最大车顶载荷 ⁴⁾	100	100	100

¹⁾ 重量数据仅供参考。有关中国市场的测试数据，请参见 COC（合格证书）。

²⁾ 车重中包括 75 kg 的驾驶员以及行李重量。

³⁾ 切勿超过最大车重和最大桥载荷。
注意：如果安装了其他附件，那么最大载荷应相应地减少。

⁴⁾ 请只使用保时捷精装配件产品系列中适合您车辆的车顶运输系统，或经过保时捷测试和认可的车顶运输系统。

加注量

只能使用经保时捷认可的工作液和燃油。保时捷中心将乐于为您提供适当的建议。

	Cayenne	Cayenne S	Cayenne Turbo
包含机油滤清器在内的机油更换量	约 6.75 升	约 9.0 升	约 9.0 升
冷却液 ¹⁾	约 13.2 - 17.6 升	约 18.0 - 21.0 升	约 18.0 - 21.0 升
手动变速箱	-	-	-
带有液力变矩器的自动变速箱	约 11 升	约 13.45 升	约 13.5 升
分动箱	约 0.6 升	约 0.875 升	约 0.875 升
前桥差速器	约 0.6 升	约 0.6 升	约 0.6 升
后桥差速器	约 0.9 升	约 1.1 升	约 1.1 升
锁止后差速器	-	约 1.4 升	约 1.4 升
燃油箱	约 100 升, 包括约 12 升的储备量	约 85 升, 包括约 12 升的储备量 (选装: 100 升)	约 100 升, 包括约 12 升的储备量
燃油辛烷值	使用 98 RON/88 MON 无铅燃油, 能使发动机达到设计的最佳动力性能与耗油量。 使用辛烷值低于 98/MON 88 的无铅燃油时, 发动机的爆震控制装置能够自动调节点火正时。 保时捷建议在您的车辆中使用辛烷值至少为 95 RON/88 MON 的燃油。		
助力转向	大约 1.85 升 Pentosin CHF 11 S 或 Pentosin CHF 202 液压力		
制动液	约 1.02 升 只可使用原装的保时捷制动液或相同品质的制动液。		
挡风玻璃 / 大灯清洗系统	对于配备大灯清洗系统的车辆, 约为 4.5 升 或 7.5 升		

1) 取决于车辆装备。

行驶性能

以下技术规格指符合德国工业标准（DIN）整备重量，且未安装对动力性能有影响的附加装备（例如特殊轮胎）的车辆。

	最高车速	0 – 100 km/h 加速时间
配备 Tiptronic S 的 Cayenne	239 km/h	7.0 秒
配备 Tiptronic S 的 Cayenne S	258 km/h	5.9 秒
配备 Tiptronic S 的 Cayenne Turbo	278 km/h	4.7 秒

¹⁾ 比利时、挪威

尺寸

	Cayenne、Cayenne S	Cayenne Turbo
长度	4,846 mm	4,846 mm
宽度	1,939 mm	1,939 mm
含车外后视镜的宽度	2,155 mm	2,155 mm
处于标准高度时的车身高度，18/19 英寸空气弹簧		
处于标准高度时的车身高度	1,699 mm	1,702 mm
处于标准高度时的车身高度（车顶行李轨）	1,717 mm	1,721 mm
处于标准高度时的车身高度（基本车顶运输系统承载架）	1,813 mm	1,817 mm
处于标准高度时的车身高度（尾门开启）	2,191 mm	2,195 mm

	Cayenne、Cayenne S	Cayenne Turbo
处于特殊地形高度时的车身高度		
处于特殊地形高度时的车身高度	1,754 mm	1,758 mm
处于特殊地形高度时的车身高度（车顶行李轨）	1,773 mm	1,777 mm
处于特殊地形高度时的车身高度（基本车顶运输系统承载架）	1,869 mm	1,873 mm
处于特殊地形高度时的车身高度，尾门打开的状态下	2,236 mm	2,240 mm
最大涉水深度	500 ¹⁾	500 ¹⁾
轴距	2,895 mm	2,895 mm
外悬，前部	960 mm	958 mm
外悬，后部	991 mm	991 mm
转弯直径	11.9 m	11.9 m

1) 对于配备空气悬架的车辆，特殊地形设置可达 552 mm。

字母

- ABD (自动制动差速)
功能描述 173
- ABS (防抱死制动系统)
功能描述 176
越野 ABS, 功能描述 176
转速表上的警示灯 176
- AC MAX 按钮
空调系统 56
- AC 按钮
空调系统 56
- ACC
自适应巡航定速控制系统 144
- Alcantara 面料的养护说明 238
- ASR (防滑调节系统)
功能描述 173
- AUTO 按钮
空调系统 60
- AUTO (灯光开关) 81
自动大灯 81
- AUX 接口的安装位置 161
- HomeLink (车库开门装置)
编程信号 (固定编码系统) 218
编程信号 (可变编码系统) 219
操作 218
功能描述 217
删除已编程信号 218
- iPod/iUSB 接口的安装位置 161
- ISOFIX 系统
安全注意事项 43
安装 43
安装儿童座椅 43
儿童座椅规定的安装方向 38
开启和关闭乘客侧安全气囊 42
推荐的儿童座椅 39
- MONO 按钮
空调系统 57
- PASM (保时捷主动悬挂管理系统)
概述 171
功能描述 181
警告信息 181
选择底盘设置 181
- PASSENGER AIRBAG OFF (乘客侧安全气囊关闭)
中控台上的警示灯 42
- PCM (Porsche 通讯管理系统) 的信息 161
- PDCC (Porsche 动态底盘控制系统)
多功能显示器上的警告信息 182
概述 171
功能描述 182
- Porsche 动态底盘控制系统 (PDCC)
多功能显示器上的警告信息 182
概述 171
功能描述 182
警告信息 182
- Porsche 动态照明系统 (PDLS) 83
- Porsche 动态照明系统 (PDLS), 自动大灯 81
- Porsche 免钥匙进入系统
车内监控 222
关闭准备就绪状态 25
解锁车辆 13
倾斜传感器 222
锁止车辆 14
- Porsche 陶瓷复合制动系统 (PCCB)
概述 142
- Porsche 通讯管理系统 (PCM) 的信息 161
- PSM (保时捷稳定管理系统)
概述 171
关闭 174
开启 174
仪表板上的警示灯 263
越野 PSM 的功能描述 173
转速表中的多功能灯 174
- PTM (保时捷牵引力控制管理系统)
概述 171
- PTV 升级版 (保时捷扭矩引导系统)
概述 171
功能描述 172
- REAR (后部) 按钮
空调系统 63
- REST (余热) 按钮
空调系统 55
- Tiptronic S
多功能显示器上的档位显示 163
功能描述 162
选档杆 164
Tiptronic S 的档位显示 163
- Tiptronic 变速箱
方向盘上的踏板开关 46
- USB 接口的安装位置 161
- “Sport” (运动) 按钮
“Sport” (运动) 模式的开启与关闭 169
“Sport” (运动) 模式功能描述 169
- “Sport” (运动) 模式
功能描述 169
开启/关闭 169
- A**
- 安全带 34
安全带预紧器, 功能描述 35
打开安全带扣 35
调节安全带高度 36
系紧 35
养护说明 238
转速表上的警示灯 34, 37, 229
- 安全带预紧器, 功能描述 35
- 安全气囊
安全注意事项 36
安装位置 36
乘客侧安全气囊警示灯 42
功能描述 36
开启和关闭乘客侧安全气囊 42
弃置 37
养护说明 238
- 安全气囊警示灯 37
- B**
- 保时捷扭矩引导系统 (PTV 升级版)
概述 171
功能描述 172
- 保时捷坡道控制系统 (PHC) 177
- 保时捷牵引力控制管理系统 (PTM)
概述 171
- 保时捷稳定管理系统 (PSM)
概述 171
关闭 174
警示灯 174
开启 174
越野 PSM 的功能描述 173
- 保时捷主动安全系统 152
- 保时捷主动悬挂管理系统 (PASM)
概述 171
功能描述 181
警告信息 181
选择底盘设置 181
- 保险丝
更换保险丝 257
- 保养工作
保养注意事项 225
更换空气滤清器 230
更换微粒滤清器 230
检查机油油位 226
检查冷却液液位及添加冷却液 227

添加机油	226
洗涤液的添加	229
杯座	201
后排扶手内, 打开	201
备用轮胎	
从备胎架上取下	255
概述	255
行李厢中的备用轮胎 / 收缩式备用轮胎	254
行李厢中的收缩式备用轮胎	254
变速箱	
换挡模式图	162
变速箱和底盘控制系统	
概述 (PTM、PTV Plus、PSM、PASM、PDCC)	171
补胎胶 / 密封套件	
用于损坏的轮胎	248
不锈钢尾管	135
养护说明	237

C

操作喇叭	46
操作综述	
前部空调系统	59
侧车窗遮阳卷帘	50
侧灯	
安装大灯	267
开启	81
侧倾稳定性	
Porsche 动态底盘控制系统 (PDCC)	182
测试台	
性能测试	225
制动器测试	178, 225
插入并调整捆扎环 (装载区管理系统)	191
插座 (12 V)	257
差速锁	
接合后桥差速锁	168
接合中央差速锁	168
超大天窗	
打开 / 关闭遮阳卷帘	76
功能描述	74
遮阳卷帘清洁位置	77
车匙	
拔下紧急车匙	25
更换电池	265
解锁车门	13
紧急操作, 点火锁	137
开启 / 关闭可倾 / 滑动式天窗	74, 75
锁止车门	14

车匙 (遥控器)	
车匙在点火锁中的紧急操作	137
更换电池	265
解锁车门	13
开启 / 关闭车窗 (未配备 Porsche 免钥匙进入系统)	72
开启 / 关闭可倾 / 滑动式天窗	74, 75
锁止车门	14
车窗	
利用门把手中的按钮关闭 (配备 Porsche 免钥匙进入系统)	72
连接蓄电池后调节	72
通过踏板开关开启 / 关闭	70
养护说明	236
用车匙 (遥控器) 开启 / 关闭	72
车道变换辅助系统 (LCA)	155
工作原理	156
开启和关闭	155
设置车门镜上的显示亮度	118
车灯	
大灯远近光闪光灯	84
更换灯泡	266
开启 / 关闭前排 / 后排阅读灯	86
开启回家照明功能	83
离开车辆时开启	83
养护说明	237
自动开启 / 关闭车内照明灯	87
车顶系统 (全景式天窗系统)	
打开 / 关闭遮阳卷帘	76
功能描述	74
遮阳卷帘清洁位置	77
车顶运输系统	
安全注意事项	197
车顶载荷	283
功能描述	197
重量	283
车顶载荷	283
车库开门装置	
编程信号 (固定编码系统)	218
编程信号 (可变编码系统)	219
操作	218
功能描述	217
删除已编程信号	218
车辆的技术改造信息	134
车辆设置	
LCA 设置	118
Porsche 主动安全系统设置	117
存储在车匙上	28
存储在个性化按钮上	28
调节警告和信息音的音量	123

调整多功能显示器	113
复位到出厂设置	113
改变多功能方向盘上的按钮分配	123
改变语言	125
空调设置	122
设置单位	124
设置日期和时间	116
锁止设置	121
选择“设置”菜单	112
在多功能显示器上调节	112
照明和视野设置	118
车辆数据活页的位置	277
车辆信息	
在多功能显示器上调出	101
车辆养护	
Alcantara 面料	238
Porsche 车辆的闲置	238
安全带	238
安全气囊	238
车窗	236
车轮螺栓	247
车漆	235
车身底部保护	237
大灯、塑料部件、粘性薄膜	237
合金车轮	237
密封件	237
清洁发动机舱	236
清洗车辆说明	235
真皮	238
织物衬里	238
装饰膜	234
车轮	
安全车轮螺栓 (套筒扳手)	247
备用轮胎 (概述)	255
补胎胶	248
拆卸 / 安装厚垫片	252
车轮螺栓 (养护说明)	247
尺寸	280
储存	243
从备胎架上取下备用轮胎	255
冬季轮胎 (概述)	244
防滑链 (概述)	245
概述	242, 280
更换	251
更换轮胎 (概述)	244
合金车轮上的铭文	246
轮胎充气	256
轮胎气压标牌	242
轮胎偏置距	280
维修漏气轮胎	247
子午线轮胎上的铭文	245

车门	
从车内锁止	20
开启/关闭后车门重锁	21
利用 Porsche 免钥匙进入系统 (免车匙) 解锁	13
利用 Porsche 免钥匙进入系统锁止 (免车匙)	14
为车门锁除冰	234
用车匙 (遥控器) 解锁	13
用车匙 (遥控器) 锁止	14
在车内在人/宠物时锁车	14
车门镜	
存储设置 (位置记忆)	44
调节	44
展开	44
折合	44
作为停车辅助功能调节	45
车门镜加热	
开启/关闭	65
车内监控	222
通过门把手中的按钮关闭 (Porsche 免钥匙进入系统)	222
用车匙 (遥控器) 关闭	221
车身体底部保护装置的养护说明	237
车速表	
数字式车速表	95
车外后视镜	
牵引挂车	205
牵引挂车时的附加车外后视镜	205
乘客侧安全气囊	
开启和关闭	42
中控台上的警示灯	42
乘客侧后视镜	
调节	44
牵引挂车	205
牵引挂车时的附加车外后视镜	205
展开	44
折合	44
作为停车辅助功能调节	45
尺寸	285
出风口	
调节	64
开启/关闭	64
储存	
打开后排扶手内的杯座	201
打开前排扶手内的储物箱	200
手套箱	200
储物箱	
储存	200
前排扶手内, 打开	200
手套箱	200
错误信息	
警告信息综述	126

D

打开和关闭自动防眩目功能	45
大灯	
安装	267
操作清洗系统	91
调节	272
更换辅助远光大灯泡	270
养护说明	237
左侧通行改为右侧通行时的大灯切换	272
大灯水平调节 (自动)	
功能描述	82
挡风玻璃除霜	57
空调系统	57
挡风玻璃加热	
开启和关闭	65
挡风玻璃清洗系统	
防冻液	229
加油量	284
洗涤剂液的添加	229
挡风玻璃雨刷器	
操纵杆	89
挡风玻璃, 低速刮扫	89
挡风玻璃, 快速刮扫	90
挡风玻璃雨刷器/清洗系统	90
概述	88
刮扫挡风玻璃一次 (单触式操作功能)	90
后窗刮水	91
开启后窗雨刷器间歇操作	91
开启雨量传感器	89
养护说明	236
雨量传感器调节	90
挡风玻璃雨刷器/清洗器操纵杆	
后窗刮水	91
开启后窗雨刷器间歇操作	91
挡风玻璃雨刷器、清洗器操纵杆	89
挡风玻璃, 低速刮扫	89
挡风玻璃, 快速刮扫	90
挡风玻璃雨刷器/清洗系统	90
刮扫挡风玻璃一次 (单触式操作功能)	90
开启雨量传感器	89
雨量传感器调节	90
倒车摄像头	216
导航系统	
显示上一个目的地	105
灯光开关	
概述	81
自动功能	81
灯泡	
更换辅助远光大灯泡	270
更换牌照灯灯泡	271

底盘号位置	277
底盘控制系统	
概述 (PTM、PTV Plus、PSM、PASM、PDCC)	171
底盘设置	
功能描述	181
选择	181
地板垫, 养护说明	238
地毯, 养护说明	238
点火锁	
车匙的紧急操作	137
功能描述	136
点烟器	202
前排, 使用	203
电动车窗	
乘客侧车门控制面板综述	70
故障	72
驾驶员侧车门控制面板综述	70
利用门把手中的按钮关闭车窗 (配备 Porsche 免钥匙进入系统)	72
连接蓄电池后调节	72
通过踏板开关打开/关闭车窗	70
用车匙 (遥控器) 开启/关闭车窗	72
电动可伸出拖车钩	211
电动停车制动器	
操作	141
紧急制动功能	141
警示灯	141
释放	141
在起步后自动释放停车制动器	141
在制动器测试台上进行的测试	225
电动尾门	
安全注意事项	16
打开	17
关闭	18
电话	
概述	161
通过多功能显示器使用	105
调光	
调节车内灯的亮度	86
调节仪表照明的亮度	83
调节电动尾门打开高度	19
调节后排座椅	31
调节座椅位置	27
冬季驾驶	263
冬季轮胎	
储存	243
概述	244
更换轮胎	251
轮胎气压	205

动力转向	
检查及添加液压油	230
动态弯道灯	83
断电延时功能	
开启	83
对放电的蓄电池进行跨接起	264
多功能方向盘	
MFS 按钮	98
电话功能	48
分配 MFS 按钮	123
功能描述	48
多功能显示器	94
Tiptronic S 的档位显示	163
操作导航系统	105
调出车辆信息	101
工作原理	97
检查机油油位	102
警告信息综述	126
轮胎气压监控	107
轮胎气压警告	111
启动功能、打开菜单和查看选项	99
使用电话	105
使用多功能方向盘操作	98
使用方向盘操纵杆操作	98
显示区域	99
行程信息	106
选择无线电台	105
浏览长列表	99
多功能显示器上的警告信息	
概述	126
多功能显示器上的显示信息	
警告信息综述	126

E

儿童保护系统	
ISOFIX 儿童保护系统	43
安全注意事项	43
安装配有 ISOFIX 系统的婴儿座椅	43
规定的安装方向	38
开启和关闭乘客侧安全气囊	42
推荐的儿童座椅	39
儿童座椅	
ISOFIX 儿童保护系统	43
安全注意事项	43
安装配有 ISOFIX 系统的婴儿座椅	43
规定的安装方向	38
开启和关闭乘客侧安全气囊	42
推荐的儿童座椅	39

F

发动机	
关闭	139
机油油位表	102
技术数据	278
检查机油油位	102
冷却系统	94
磨合技巧	134
启动	138
手动启动 (自动启动 / 停止功能)	139
自动关闭 (自动启动 / 停止功能)	139
自动启动 (自动启动 / 停止功能)	139
发动机阻力矩控制系统 (MSR)	
功能描述	173
方向盘	
Tiptronic 变速箱换挡按钮	46
安全气囊单元	46
操作喇叭	46
带有电话功能的多功能方向盘	48
调节	47
多功能方向盘, 功能描述	48
开启 / 关闭便捷出入功能	30
开启 / 关闭加热	46
转向锁	136
防抱死制动系统 (ABS)	
功能描述	176
越野 ABS, 功能描述	176
转速表上的警示灯	176
防盗警报系统	
避免误发警报	222
功能描述	221
关闭	221
关闭车内监控和倾斜传感器	221
关闭防盗警报	221
开启	221
人员 / 动物仍留在锁上的车内	221
防盗装置	
功能描述	223
开启 / 关闭	223
防冻液	
冷却液中	228
洗涤液中	229
防滑调节系统 (ASR)	
功能描述	173
防滑链	
概述	245
防滑溜功能	
功能描述	176
防滑溜功能 (起步辅助)	
功能描述	176

防溜车的车轮楔	248
防溜车的折叠车轮楔	248
分配 MFS 按钮	123
扶手	
打开后部储物箱	201
扶手上的安全按钮	
停用后部控制面板和电动车窗	63
辅助加热器	
编程	104
操作	66
更换遥控器电池	265
功能描述	66
遥控器	67
辅助远光大灯	
安装大灯	267
更换灯泡	270

G

改变多功能方向盘上的按钮分配	123
概述	
从车外开启和锁止	11
挡风玻璃雨刷器	88
空调, 后部控制面板	53
空调, 前部控制面板	52
高度调节	
多功能显示器上的警告信息	180
概述	179
降低车辆	180
升高车辆	180
个性化按钮 (记忆)	29
更换牌照灯灯泡	271
工具	
车轮楔	248
千斤顶	246
工具包	
车轮楔	248
千斤顶	246
工作液和燃油	
机油	284
冷却液	284
燃油	284
洗涤液	284
故障	
Tiptronic 选档杆的紧急操作	167
Tiptronic 选档杆紧急操作	167
点火车匙在点火锁中的紧急操作	137
电动车窗	72
电动可伸出拖车钩	212
电动尾门	20
电动尾门的紧急操作	20
加油口盖紧急解锁	234

警告信息综述	126	后搁板		继电器	
开启和锁止时	23	安装	194	更换	257
可倾 / 滑动式天窗	78	拆卸	194	加热, 空调	55
可倾 / 滑动式天窗的紧急操作	78	拉出	193	加热式后窗	
停车辅助系统	215	收回	193	开启 / 关闭	65
尾门的紧急操作	23	后排座椅靠背		加油	233
固定车辆以防溜车的车轮楔	248	向前折叠	31	加油盖	
固定带卷轴 (装载区管理系统)		后视镜		紧急解锁	234
插入及调整	189	存储车门镜设置 (位置记忆)	44	加注量	
固定带卷轴存放位置	189	打开和关闭自动防眩目功能	45	概述	284
挂车		调节车门镜	44	工作液和燃油概述	284
插座 (电动拖车钩)	212	化妆镜	49	机油	284
插座 (机械拖车钩)	210	牵引挂车时的附加车外后视镜	205	冷却液	284
定义	205	展开车门镜	44	洗涤剂	284
对停车辅助系统的影响	216	折合车门镜	44	驾驶	
分离	206	作为停车辅助功能调节车门镜	45	以“Sport”(运动)模式驾驶	135
挂车稳定性管理, 功能描述	175	后雾灯		在赛道上驾驶	135
挂接	206	开启	81	驾驶室	
牵引安全注意事项	205	滑雪包	196	车速表	94
行车提示	206	装载	196	调节照明	83
挂车插座		装载和固定	196	多功能显示器	94
电动拖车钩	212	化妆镜	49	机油温度表	94
机械拖车钩	210	换挡模式图		警示灯和指示灯, 综述	93
挂车稳定性管理, 功能描述	175	手动变速箱	162	里程表	95
关闭		回家照明功能		转速表	94
从车内锁止车门	20	开启	83	驾驶员记忆功能	28
发动机	139	回收利用, 处理报废车辆	135	检查发动机警示灯 (排放控制)	
关闭可倾 / 滑动式天窗	73	J		功能描述	96
利用 Porsche 免钥匙进入系统锁止车门 (免车匙)	14	机油		转速表上的警示灯	96
人员 / 宠物仍留在车内	14	多功能显示器上的机油油位警告信息	226	脚制动器	
尾门	16	概述	226	安全注意事项	142
用车匙 (遥控器) 关闭车门	14	更换量	284	警告信息, 制动器磨损	142
自动关闭发动机 (自动起动 / 停止功能)	139	机油压力	126	解锁	
自动关闭尾门	18	加油口	227	从车内解锁车门	21
关闭准备就绪状态		检查油位	102	解锁并打开尾门	15
配备 Porsche 免钥匙进入系统的车辆	25	温度表	94	利用 Porsche 免钥匙进入系统解锁车门	13
H		选择合适的机油	226	尾门	15
合金车轮		压力计	95	用 Porsche 免钥匙进入系统 (免车匙)	
铭文	246	油耗	278	解锁车门	13
养护说明	237	油表	102	用车匙 (遥控器) 解锁车门	13
横向锁		油位表	102	用车匙解锁车门	13
接合	168	急救包 (存放位置)	240	紧急备用轮胎, 概述	255
厚垫片		技术数据		紧急操作	
安装	254	发动机	278	Tiptronic S 换挡杆	167
拆卸	252	耗油量	279	点火车匙在点火锁中	137
概述	246	轮胎, 车轮	280	电动尾门	20
后窗雨刷器		轮胎气压 (bar)	281	可倾 / 滑动式天窗	78
车窗刮水	91	行驶性能	285	全景式天窗	78
开启间歇操作	91	重量	283	尾门	23
		记忆按钮	29	紧急车匙	25

紧急解锁	
加油盖	234
禁烟车辆中的储物箱	201
近光灯	
安装大灯	267
开启/关闭	81
警示灯	93
警示三角标牌	240

K

开车之前的说明	134
开启/关闭 MONO 模式	
空调系统	57
开启/关闭童锁	
停用后部控制面板和电动车窗	63
开启/关闭危险警示灯	84
开启和关闭	
发动机舱盖	22
可倾/滑动式天窗	73
全景式天窗系统的遮阳卷帘	76
行李厢底板	188
自动关闭尾门	18
开启和关闭发动机舱盖	22
开启和锁止	
从车内开启和锁止车门	20
利用 Porsche 免钥匙进入系统解锁车门	13
利用 Porsche 免钥匙进入系统锁止车门	14
用车匙 (遥控器) 解锁车门	13
用车匙 (遥控器) 锁止车门	14
开启空气再循环模式	
空调系统	58
开启停车灯	84
可倾/滑动式天窗	
功能描述	73
故障	78
紧急操作	78
用车匙 (遥控器) 开启/关闭	74
空调系统	
挡风玻璃除霜	57
辅助加热器	66
功能描述	59
后部控制面板	60
后部控制面板概述	53
加热	55
开启/关闭 AC MAX 模式	56
开启/关闭 AC 模式	56
开启/关闭 MONO 模式	57
开启/关闭 REAR 模式	63
开启/关闭 REST 模式	55
开启/关闭自动模式	60

开启和关闭空气再循环模式	58
空调压缩机的开启与关闭	56
空调压缩机信息	58
扩展通风板	64
利用发动机余热	55
前部控制面板	59
前部控制面板概述	52
设置风量	62
设置风量分配	62
设置温度	61
设置自动空气再循环模式	58
童锁	63
温度传感器	54
用电设备自动关闭	58
空调压缩机	
空调压缩机信息	58
空气滤清器, 保养指示	230
空气悬架系统	
标准高度设置	180
低位高度设置	180
多功能显示器上的警告信息	180
概述	179
降低车辆	180
降低车辆以便装载	180
升高车辆	180
特殊地形设置	180
一般地形设置	180
装载高度设置	180
空气再循环按钮	
空调系统	58
控制系统	
概述 (PTM、PTV Plus、PSM、PASM、PDCC)	171
跨越启动, 外部电源	264
跨越障碍物	186

L

冷却系统	
多功能显示器上的警告	94
冷却液	
防冻液	228
检查液位	227
温度表	94
里程表	
复位	95
显示	95
里程计数器	
复位	95
显示	95

利用发动机余热	55
空调系统	55
铝制轮辋	
铭文	246
养护说明	237
滤清器	
空气滤清器, 保养指示	230
微粒滤清器保养指示	230
轮胎	
备用轮胎 (概述)	255
补胎胶	248
拆卸/安装厚垫片	252
充气	256
储存	243
从备胎架上取下备用轮胎	255
冬季轮胎 (概述)	244
防滑链 (概述)	245
概述	242
更换	251
更换轮胎 (概述)	244
轮胎气压标牌	242
磨合新轮胎	134
设置类型和尺寸	110
维修漏气轮胎	247
子午线轮胎上的铭文	245
轮胎气压	205
车速警告	109
警告	111
气压 (bar)	281
数据 (bar)	281
系统检测	110
选择舒适气压	109
轮胎气压监控系统 (TPM)	107
轮胎上的车速代码字母	245
轮胎压力	
加注信息	108

M

密封件的养护说明	237
免钥匙进入系统	
利用 Porsche 免钥匙进入系统解锁车门	13
利用 Porsche 免钥匙进入系统锁止车门	14
使用 Porsche 免钥匙进入系统关闭车内监控	222
灭火器的存放位置	33
磨合	
机油和燃油油耗	134
磨合技巧	134
新轮胎	134
新制动片	134

N			
内后视镜			
打开 / 关闭自动防眩目功能	45		
扭矩, 技术数据	278		
P			
排放控制警示灯 (检查发动机)			
功能描述	96		
转速表上的警示灯	96		
排放数值	279		
排量, 技术数据	278		
坡起辅助			
功能描述	176		
Q			
漆面			
保养	235		
抛光	235		
清除斑点和污渍	235		
修复损伤部位	235		
养护说明	235		
起步			
坡起辅助	176		
在起步后自动释放驻车制动器	141		
起步 / 驻车			
功能描述, 停车辅助系统	214		
牵引挂车时的停车辅助系统	216		
起步辅助	176		
启动			
发动机	138		
自动启动发动机 (自动启动 / 停止功能)	139		
启动 / 停止功能	139		
气压			
轮胎 (bar)	281		
汽油			
加油	232		
品质	232		
燃油罐	232		
辛烷值	232		
油耗	279		
油箱容量	284		
汽油辛烷值	232		
牵引			
概述	274		
拧入牵引凸耳	275		
牵引杆	274		
牵引绳	273		
牵引保护装置 (倾斜传感器)			
使用 Porsche 免钥匙进入系统关闭	222		
用车匙 (遥控器) 关闭	221		
牵引挂车的附加车外后视镜, 注意事项	205		
牵引启动, 例如, 在蓄电池放完电的情况下	274		
千斤顶			
关于举升车辆的安全信息	250		
行李厢中的储物空间	246		
有关举升配备空气悬架系统的车辆的信息	181		
前部转向灯			
安装大灯	267		
前挡风玻璃雨刷器			
挡风玻璃, 低速刮扫	89		
挡风玻璃, 快速刮扫	90		
挡风玻璃雨刷器 / 清洗系统	90		
调节雨量传感器灵敏度	90		
刮扫挡风玻璃一次 (单触式操作功能)	90		
开启雨量传感器	89		
前排座椅	27		
存储设置 (位置记忆)	29		
调出设置 (位置记忆)	29		
调节	27		
调节座椅位置	27		
倾斜传感器			
功能指示	222		
通过门把手中的按钮关闭 (Porsche 免钥匙进入系统)	222		
用车匙 (遥控器) 关闭	221		
清洁发动机舱	236		
清洗车辆说明	235		
球形连接器 (拖车钩)			
插入 (机械拖车钩)	208		
拆卸 (机械拖车钩)	210		
存放位置 (机械拖车钩)	207		
全景式天窗			
打开 / 关闭遮阳帘	76		
功能描述	74		
换挡模式图	162		
紧急操作	78		
用车匙 (遥控器) 开启 / 关闭	75		
遮阳帘清洁位置	77		
R			
燃油			
加油	232		
品质	232		
燃油表	95		
燃油罐	232		
辛烷值	232		
油耗	279		
油箱容量	284		
燃油罐			232
日间行车灯			82
S			
赛道			135
三元催化器			
排放控制警示灯 (检查发动机)	96		
散热器风扇			
安全注意事项	228		
安装位置	228		
上坡越野驾驶, 驾驶提示信息	184		
涉水驾驶, 驾驶提示信息	185		
设置			
存储车辆设置	28		
在多功能显示器上调节	112		
设置风量			
空调系统	62		
设置风扇			
空调系统	62		
设置日期	116		
设置时间	116		
设置温度			
空调系统	61		
设置自动空气再循环模式			
空调系统	58		
伸缩杆 (装载区管理系统)			
插入及调整	189		
升档指示灯	95		
识别号的位置	277		
识别铭牌的位置	277		
适用于 Cayenne (V6) 的保养电脑	96		
适用于 Cayenne (V6) 的保养指示器	96		
适用于 Cayenne (V6) 的智能保养电脑	96		
收音机的信息	161		
手动变速箱			
换挡模式图	162		
手机和双向无线电通讯的信息	161		
手刹车 (电动驻车制动器)			
操作	141		
释放	141		
手套箱			
打开	200		
冷却	64		
锁止	200		
舒适气压			
车速警告	109		
选择	109		
舒适性位置记忆	28		
数字式车速表	94		
双向无线电通讯和手机的信息	161		

双氙气大灯	
安装大灯	267
更换辅助远光大灯灯泡	270
水平高度控制	
标准高度设置	180
低位高度设置	180
多功能显示器上的警告信息	180
概述	179
降低车辆	180
降低车辆以便装载	180
升高车辆	180
特殊地形设置	180
一般地形设置	180
装载高度设置	180
速度控制（巡航定速控制系统）	
存储车速	143
功能描述	143
关闭	144
加速	143
减速	143
开启	143
中断操作	143
塑料部件的养护说明	237
锁止	
从车内锁止车门	20
利用 Porsche 免钥匙进入系统锁止车门	14
利用 Porsche 免钥匙进入系统锁止车门（免车匙）	14
人员 / 宠物仍留在车内	14
锁止尾门	16
尾门	16
用车匙（遥控器）关闭车门	12, 14
用车匙（遥控器）锁止车门	14
锁止、童锁	
开启 / 关闭后部控制面板	63
启用 / 停用从车内打开后车门的功	21
启用 / 停用后车门上的电动车窗开	71
锁止系统	
接合后桥差速锁	168
接合中央差速锁	168
T	
套筒扳手（安全车轮螺栓）	247
停车辅助	
牵引挂车时	216
向下转动后视镜玻璃	45
停车辅助系统	
牵引挂车时	216
停车管理	
功能描述	176

停车制动器	
操作	141
释放	141
在起步后自动释放停车制动器	141
在制动器测试台上进行的测试	225
通用音频接口的安装位置	161
童锁	
开启 / 关闭后部控制面板	63
启用 / 停用从车内打开后车门的功	21
启用 / 停用后车门上的电动车窗开	71
拖车钩	
插入球形连接器（机械拖车钩）	208
插座（电动拖车钩）	212
插座（机械拖车钩）	210
拆下球形连接器（机械拖车钩）	210
电动可伸出	211
电动可伸出拖车钩的故障	212
球形连接器的存放位置（机械拖车钩）	207
W	
外部音频源接口	161
弯道灯	
安装大灯	267
动态	83
静态	83
微粒滤清器保养指示	230
尾管	135
不锈钢的养护说明	237
尾门	15
电动尾门	16
关闭（不带电动尾门的车辆）	16
开启（不带电动尾门的车辆）	15
自动关闭	18
位置记忆	28
存储车辆设置	29
存储座椅设置	29
调出车辆设置	29
调出座椅设置	29
雾灯	
开启	81
X	
洗涤液	
多功能显示器上的警告信息	229
防冻液	229
加油量	284
添加	229
夏季轮胎	
储存	243
更换轮胎	251
轮胎气压	205

氙气大灯	
安装大灯	267
更换辅助远光大灯灯泡	270
显示平均油耗	102
小修	
当轮胎漏气时	247
固定车辆以防溜车	248
急救包的存放位置	240
牵引车辆	274
牵引启动车辆	274
行李厢中的千斤顶	246
行车电脑	
Tiptronic S 的档位显示	163
测量机油油位	102
多功能显示器	97
工作原理	97
警告信息综述	126
轮胎气压监控	107
行程信息	106
行李	
捆扎环的位置	188
行李罩盖，拉出 / 收回	193
装载概述	192
行李厢	
打开底板	188
概述	188
关闭底板	188
关闭尾门	16
捆扎环的位置	188
尾门	15
装载高度设置	180
装载区管理系统	189
行李厢内的捆扎环、固定点	188
行李厢中的备用轮胎	254
行李厢中的固定点	188
行李厢中的收缩式备用轮胎	254
行李罩盖	
安装	194
拆卸	194
拉出	193
收回	193
行驶性能，技术数据	285
性能，技术数据	278
蓄电池	
安装位置	261
车辆电气系统电压指示	96
充电	265
冬季驾驶	263
概述	261
更换	263
更换车匙内的电池	265

更换辅助加热器遥控器内的电池	265
跨越起动	264
连接后的步骤	263
维护	262
蓄电池上的警告信息	262
选档杆 (Tiptronic S)	
多功能显示器上的显示信息	163
改变选档杆位置	163
紧急操作	167
选档杆位置	164
自动变速箱	164
选择公路驾驶程序	168
选择越野驾驶程序	168
巡航定速控制	
存储车速	143
功能描述	143
关闭	144
加速	143
减速	143
开启	143
中断操作	143
Y	
烟灰缸	
后	202
后排, 开启	202
后排, 清空	202
前	201
前排, 开启	202
前排, 清空	202
养护说明	
Alcantara 面料	238
Porsche 车辆的闲置	238
安全带	238
安全气囊	238
车窗	236
车轮螺栓	247
车身底部保护	237
大灯、塑料部件、粘性薄膜	237
地板垫	238
地毯	238
合金车轮	237
密封件	237
漆面	235
清洁发动机舱	236
洗车	235
真皮	238
织物衬里	238

遥控器	
辅助加热器, 更换电池	67
更换电池	265
解锁车门	12
开启/关闭辅助加热器	67
开启/关闭可倾/滑动式天窗	74, 75
锁止车门	14
移动传感器 (车内监控)	
通过门把手中的按钮关闭 (Porsche 免钥匙进入系统)	222
用车匙 (遥控器) 关闭	221
仪表盘	
车速表	94
调节照明	83
多功能显示器	94
机油温度表	94
警示灯和指示灯, 综述	93
里程表	95
转速表	94
仪表盘上的罗盘	97
仪表组	
车速表	94
调节照明	83
多功能显示器	94
机油温度表	94
警示灯和指示灯, 综述	93
里程表	95
转速表	94
音响系统接口的安装位置	161
婴儿座椅	
ISOFIX 儿童保护系统	43
安全注意事项	43
安装配有 ISOFIX 系统的婴儿座椅	43
规定的安装方向	38
开启和关闭乘客侧安全气囊	42
推荐的儿童座椅	39
用于更换车轮的装配辅助工具	251
用于公路和越野驾驶的驾驶程序	167
右侧通行 (切换大灯)	272
雨量传感器	
调节	90
开启	89
雨刷器刮片	
养护说明	236
远光大灯	
更换灯泡 (辅助远光大灯)	270
远光灯	
安装大灯	267
操纵杆	84

越野	
车辙印迹, 驾驶提示信息	186
接合后桥差速锁	168
接合中央差速锁	168
跨越障碍物	186
沙地驾驶, 驾驶提示信息	186
上坡越野驾驶, 驾驶提示信息	184
涉水驾驶, 驾驶提示信息	185
特殊地形设置	180
下坡越野驾驶, 驾驶提示信息	184
一般地形设置	180
用于越野驾驶的行驶系统	183
越野驾驶的规则	183
越野 ABS, 功能描述	176
越野 PSM 功能描述	173
越野驾驶	
车辙印迹, 驾驶提示信息	186
驾驶规则	183
接合后桥差速锁	168
接合中央差速锁	168
跨越障碍物	186
沙地驾驶, 驾驶提示信息	186
上坡越野驾驶, 驾驶提示信息	184
涉水驾驶, 驾驶提示信息	185
特殊地形设置	180
下坡越野驾驶, 驾驶提示信息	184
一般地形设置	180
用于越野驾驶的行驶系统	183
运动驾驶	135
运动型废气排放系统	
开启/关闭	169
运输 (用货运列车、渡轮等)	
固定车辆	181, 275
关闭倾斜传感器	221
Z	
增压压力表 (Cayenne Turbo)	95
粘性薄膜的养护说明	237
遮阳板	49
遮阳卷帘	50
后侧车窗遮阳卷帘的升起/降下	50
清洁功能	77
全景式天窗系统, 打开/关闭	76
真皮, 养护说明	238
织物衬里 (养护说明)	238
指示灯	93
制动盘	135
制动片	135
警告信息, 制动器	142
磨合新制动片	134

