



PORSCHE



# **Cayenne、Cayenne S、Cayenne GTS、 Cayenne S Transsyberia**

驾驶手册

Porsche、保时捷盾徽、Cayenne、PCCB、PCM、PSM、Transsyberia、Tiptronic 和精装配件均为 Dr. Ing. h.c. F. Porsche AG 的注册商标。

中国印刷。

未经 Dr. Ing. h.c. F. Porsche AG 书面授权，不得再版、摘录或复印本手册。

© Dr. Ing. h.c. F. Porsche AG  
Porscheplatz 1  
D-70435 Stuttgart

## 行车参考文件

请将此文件随车携带，并在转售车辆时移交给新的车主。

## 建议

如果您对您的车辆或本行车参考文件有任何疑问、建议或想法，请与我们联系：

Dr. Ing. h.c. F. Porsche AG  
Vertrieb Customer Relations  
Porschestraße 15-19  
71634 Ludwigsburg

由于我们对车辆的创新与开发从未停止，因此您车辆的实际设备与规格可能与本驾驶手册中图示或描述的内容有所不同。

在我们出售的车辆中，某些设备可能属于选装件，或者根据法律要求或国家的不同而有所改变。您的保时捷中心将乐于为您提供这些装备的加装服务。

如果您的保时捷安装了任何本手册中未描述的装备，为您服务的保时捷中心将乐于提供相关的正确操作及保养建议。

由于各个国家的法律要求不同，您车辆上的装备可能与本驾驶手册中的描述略有不同。

在中国市场仅供应 Cayenne 汽油版车型。

<b>概览图示</b> .....	<b>4</b>	遮阳板.....	51	<b>车灯、转向指示灯和</b>	
驾驶员侧驾驶室.....	5	化妆镜.....	51	<b>挡风玻璃雨刷器</b> .....	<b>91</b>
方向盘和仪表组.....	6	后侧车窗遮阳卷帘.....	51	灯光开关.....	92
前部中控台.....	7	<b>空调、辅助加热器和</b>		仪表板照明.....	93
<b>开启和锁止</b> .....	<b>8</b>	<b>后窗加热系统</b> .....	<b>52</b>	手动大灯光束调节.....	94
概述 - 从车外开启和锁止.....	9	开启盖罩.....	53	自动大灯光束调节.....	94
从车外开启和锁止.....	10	空调系统综述.....	53	转向指示灯 / 远光灯 / 大灯远近光操纵杆.....	95
从车内开启和锁止.....	18	适用于每一款空调系统.....	54	危险警示灯.....	95
开启和关闭发动机盖.....	20	<b>概述 - 手动控制空调系统</b> .....	<b>55</b>	车内照明灯.....	96
开启和关闭时的故障.....	21	手动控制空调系统.....	56	舒适照明.....	97
关于车匙和中控锁系统的注意事项.....	23	<b>概述 - 自动控制 2 区域空调系统</b> .....	<b>58</b>	回家照明功能 (延迟关闭).....	98
<b>座椅、后视镜和方向盘</b> .....	<b>25</b>	自动控制 2 区域空调系统.....	59	门控灯.....	98
前排座椅.....	26	<b>概述 - 自动控制 4 区域空调系统,</b>		<b>概述 - 挡风玻璃雨刷器</b> .....	<b>99</b>
带位置记忆功能的前排座椅.....	27	前控制面板.....	62	挡风玻璃雨刷器 / 清洗器操纵杆.....	100
便捷出入功能.....	29	<b>概述 - 自动控制 4 区域空调系统,</b>			
座椅头枕.....	30	后控制面板.....	63		
灭火器.....	31	自动控制 4 区域空调系统.....	64		
前排和后排座椅加热.....	31	出风口.....	68		
安全带.....	33	加热式后窗.....	69		
安全气囊系统.....	36	辅助加热器 / 附加加热器.....	70		
儿童约束系统.....	38	<b>车窗和滑动式天窗</b> .....	<b>75</b>		
车门镜.....	44	电动车窗.....	76		
内后视镜.....	46	<b>概述 - 滑动 / 举升式天窗</b> .....	<b>79</b>		
自动防眩目内后视镜.....	46	滑动 / 举升式天窗.....	80		
方向盘.....	47	<b>概述 - 全景式天窗系统</b> .....	<b>84</b>		
加热式方向盘.....	47	全景式天窗系统.....	85		
方向盘调节.....	48	全景式天窗系统的紧急操作.....	89		
多功能方向盘.....	49				

<b>多功能显示器和仪表 .....</b>	<b>103</b>	设置照明延迟关闭 .....	133	用于越野驾驶的行驶系统 .....	185
汽油发动机车型的仪表板 .....	104	设置时钟 .....	133	上坡道驾驶 .....	186
柴油发动机车型的仪表板 .....	106	设置罗盘 .....	134	下坡道驾驶 .....	187
机油温度表 .....	108	更改显示语言 .....	135	涉水驾驶 .....	188
转速表 .....	108	更改显示单位 .....	135	跨越障碍物 .....	189
时钟 .....	108	将显示复位到出厂设置 .....	135		
燃油表 .....	108	警告信息综述 .....	136		
车速表 .....	108			<b>行李厢、装载区和储物空间 .....</b>	<b>191</b>
里程显示 .....	108	<b>驾驶和行驶安全 .....</b>	<b>144</b>	向前折叠后排座椅及恢复到竖直位置 .....	192
电位计 .....	109	开车之前 .....	145	装载区 .....	195
冷却系统 .....	109	磨合技巧 .....	145	装载区管理系统 .....	196
Cayenne (V6) 和 Cayenne Diesel 的		回收利用 .....	145	装载 .....	199
智能保养电脑 .....	110	技术改造 .....	146	行李厢盖 .....	200
排放控制 .....	111	尾管 .....	146	行李安全网兜 .....	201
柴油发动机故障 .....	111	Porsche 陶瓷复合制动系统 (PCCB) .....	146	滑雪包 .....	203
操作仪表板上的多功能显示器 .....	112	点火锁 / 转向锁 .....	147	车顶运输系统 .....	205
打开主菜单 .....	113	起动机和关闭发动机 .....	149	Cayenne S Transsiberia 的车顶越野大灯 .....	206
操作示例: 显示平均油耗 .....	113	手机和双向无线电通讯 .....	150	储物空间 .....	207
显示 / 复位平均车速 .....	115	Porsche 通讯管理系统 (PCM) .....	150	杯座 .....	210
显示剩余燃油可达里程 .....	115	收音机 .....	150	烟灰缸, 前排 .....	212
显示轮胎气压 .....	115	iPod、USB 和 AUX 接口 .....	151	烟灰缸, 后排 .....	212
显示罗盘 .....	115	停车制动器 .....	152	点烟器 .....	213
通过多功能显示器使用电话 .....	116	脚制动器 .....	152		
在多功能显示器上设置限速 .....	117	巡航定速控制 .....	154	<b>拖车钩 .....</b>	<b>214</b>
显示警告信息 .....	118	手动变速箱、离合器 .....	156	拖车钩 .....	215
显示车身水平高度控制系统的状态 .....	119	Tiptronic S .....	157	带有可拆卸式球形接头的拖车钩 .....	217
显示锁止系统 / 越野档的状态 .....	119	选档杆位置 .....	158	电动可伸出拖车钩 .....	222
显示平均油耗 .....	120	用于公路和越野驾驶的驾驶程序 .....	165		
设置轮胎气压监控 .....	120	变速箱和底盘控制系统 .....	169	<b>驻车 .....</b>	<b>224</b>
在多功能显示器上关闭车内监控和		带有车身水平高度控制和高度调节功能的		停车辅助系统 .....	225
倾斜传感器 .....	129	气动悬挂系统 .....	179	作为停车辅助功能向下转动后视镜玻璃 .....	229
车门镜同步调节 .....	129	Porsche 主动悬挂管理系统 (PASM) .....	182	车库开门装置 .....	229
改变车辆解锁和锁止设置 .....	130	Porsche 动态底盘控制 (PDCC) .....	183		
开启 / 关闭日间行车灯 .....	132	越野驾驶 .....	184		

<b>防盗警报系统和防盗保护 .....</b>	<b>232</b>	轮胎充气	
防盗警报系统 .....	233	(带车身水平高度控制系统的车辆) .....	283
防盗装置 .....	235	备用轮胎 .....	285
转向柱锁 .....	235	电气系统 .....	288
防盗保护 .....	235	蓄电池 .....	297
<b>保养和车辆养护 .....</b>	<b>236</b>	更换遥控器电池 .....	300
保养注意事项 .....	237	外部电源, 跨接起动 .....	301
检查机油油位 .....	238	更换灯泡 .....	303
添加机油 .....	239	大灯 .....	304
检查冷却液液位并添加冷却液 .....	241	尾灯 .....	313
检查制动液液位并更换制动液 .....	243	牌照灯 .....	315
洗涤液的添加 .....	244	大灯调整 .....	316
更换空气滤清器 .....	245	将左侧通行改为右侧通行时的大灯 .....	316
更换微粒滤清器 .....	245	灯泡规格表 .....	317
动力转向 .....	245	牵引和牵引起动 .....	318
雨刷器刮片 .....	247	<b>轮胎气压和技术数据 .....</b>	<b>322</b>
排放控制系统, 汽油发动机 .....	249	车辆识别数据 .....	323
燃油罐 .....	249	发动机技术数据 .....	324
柴油微粒滤清器 .....	250	耗油量和排放 .....	325
燃油和加油 .....	251	轮胎、车轮、轮距 .....	326
车辆养护说明 .....	253	冷态 (20 °C) 下的轮胎气压 .....	330
<b>小修 .....</b>	<b>261</b>	重量 .....	332
小修注意事项 .....	262	离地间隙 .....	333
轮胎和车轮 .....	263	容量 .....	335
千斤顶 .....	269	尺寸 .....	336
工具包 .....	269	行驶性能 .....	337
充气泵 .....	270	<b>索引 .....</b>	<b>338</b>
厚垫片 .....	270		
车轮螺栓 .....	271		
维修漏气轮胎 .....	272		
轮胎充气			
(不带车身水平高度控制系统的车辆) .....	282		

# 概览图示

驾驶员侧驾驶室.....	5
方向盘和仪表组.....	6
前部中控台.....	7

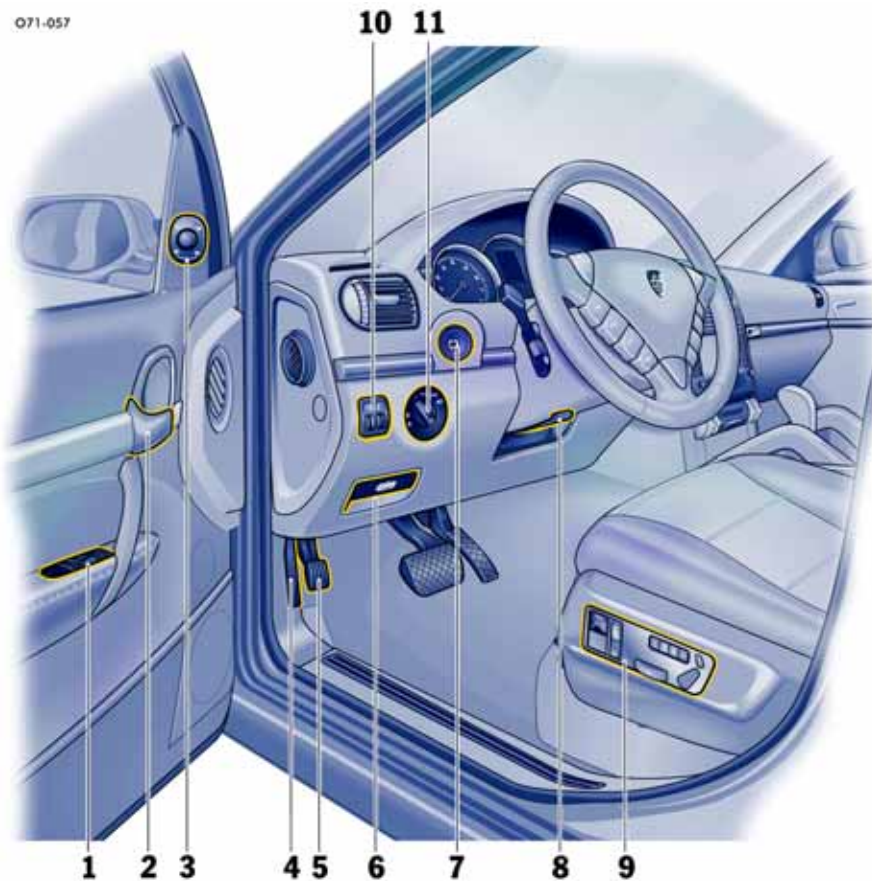

## 驾驶员侧驾驶室

1. 电动车窗  
请参见第 76 页。
2. 车内门把手  
请参见第 19 页。
3. 车门镜调节键  
请参见第 44 页。
4. 发动机盖解锁装置  
请参见第 20 页。
5. 停车制动器  
请参见第 152 页。
6. 停车制动器解锁装置  
请参见第 152 页。
7. 点火锁 / 转向锁  
请参见第 147 页。
8. 方向盘调节（手动）  
请参见第 48 页。
9. 座椅调节  
请参见第 26 页。
10. 仪表盘照明调光  
请参见第 93 页。
11. 灯光开关  
请参见第 92 页。

## 方向盘和仪表组

1. Tiptronic 操纵开关  
请参见第 47 页。
2. 转向指示灯  
请参见第 95 页。
3. 巡航定速控制  
请参见第 154 页。
4. 功能键  
请参见第 49 页。
5. 喇叭  
请参见第 47 页。
6. 挡风玻璃雨刷器  
请参见第 99 页。
7. 转速表  
请参见第 108 页。
8. 时钟  
请参见第 108 页。
9. 冷却液温度表  
请参见第 109 页。
10. 多功能显示器  
请参见第 112 页。
11. 燃油表  
请参见第 108 页。
12. 里程表  
请参见第 108 页。

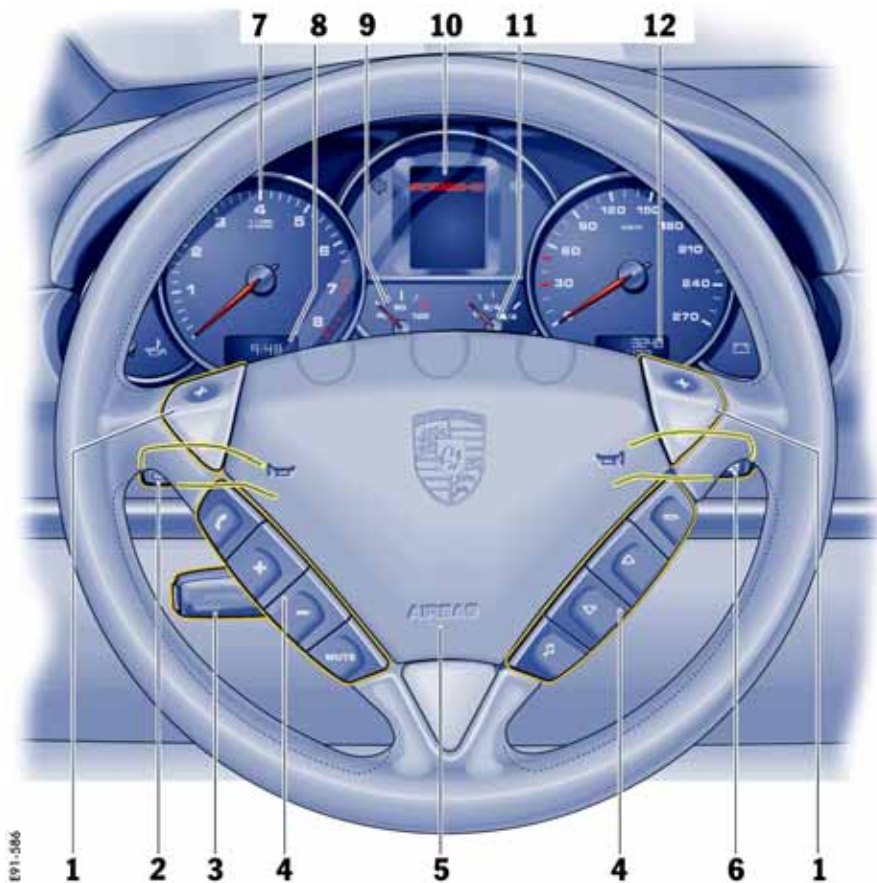



## 前部中控台



1. 保时捷通讯管理系统 (PCM)  
请参见单独成册的操作说明。
2. 空调  
请参见第 53 页。
3. 烟灰缸 / 点烟器  
请参见第 212 页。
4. 杯座  
请参见第 210 页。
5. 越野档 (Low Range), 差速锁  
请参见第 165 页。
6. “Sport” (运动) 模式  
请参见第 167 页。
7. 保时捷主动悬挂管理系统 (PASM) -  
底盘设置  
请参见第 182 页。
8. 水平高度调节, 气动悬挂系统  
请参见第 179 页。
9. 扶手, 储物格  
请参见第 208 页。
10. 停车辅助系统警告指示器  
请参见第 227 页。
11. 出风口  
请参见第 68 页。
12. 手套箱  
请参见第 208 页。

# 开启和锁止

概述 - 从车外开启和锁止.....	9
从车外开启和锁止 .....	10
从车内开启和锁止 .....	18
开启和关闭发动机盖.....	20
开启和关闭时的故障.....	21
关于车匙和中控锁系统的注意事项 .....	23

## 概述 – 从车外开启和锁止

保时捷免钥匙进入系统选装配置可以通过门把手上的按钮 **A** 进行识别。



这些概述不能替代“从车外开启和锁止”章节提供的信息。尤其是不能用其代替警告信息。



车匙



保时捷免钥匙进入系统

我想要做什么？	我必须做什么？	会发生什么？
<b>解锁</b>	使用车匙： 按下车匙上的按钮  。  装备保时捷免钥匙进入系统： 完全握住门把手并拉动。	使用车匙：危险警示灯闪烁一次。 车门便可以打开。  装备保时捷免钥匙进入系统： 车门便可以打开。
<b>锁止</b>	使用车匙： 按下车匙上的按钮  。  装备保时捷免钥匙进入系统： 按下把手上的按钮 <b>A</b> 。	危险警示灯闪烁两次。 车门锁止。
<b>如果在车内有人或宠物时锁车</b> (关闭防盗警报系统中的座舱监控系统)	使用车匙： 按下车匙上的按钮  两次 (在 2 秒内)。  装备保时捷免钥匙进入系统： 按下把手上的按钮 <b>A</b> 两次 (在 2 s 内)。	危险警示灯闪烁四次。 车门被锁止，但是可以通过拉动车内门把手两次 从车内打开车门。
<b>关闭防盗警报</b>	按下车匙上的按钮  。	



## 从车外开启和锁止

根据车辆装备，您可以用车匙或者保时捷免钥匙进入系统解锁和锁止车辆。

### 用车匙操作

用车匙上的按钮解锁和锁止车辆。



## 用 Porsche 免钥匙进入系统操作

在装备保时捷免钥匙进入系统的车辆上，不用车匙也可以解锁、锁止和起动车辆。您只需将车匙随身携带（如放在裤兜内）。

- ▷ 请勿将车匙暴露在高强度电磁辐射的环境中。这可能会对保时捷免钥匙进入系统产生不利影响。

## 操作注意事项

本章节描述了车辆的出厂设置。您可以更改设置并将其存储在仪表盘多功能显示器上的相应按键中。

- ▷ 有关在多功能显示器上进行设置的详细信息：请参见第 130 页的“改变车辆解锁和锁止设置”一节。



## 解锁并打开车门

### 用车匙解锁

1. 点按车匙上的按钮 。危险警示灯闪烁一次。车门解锁。
2. 拉动门把手。



## 利用 Porsche 免钥匙进入系统 (免车匙) 解锁

如果您携带车匙位于驾驶员侧车门附近，可以解锁车辆。

- ▷ 完全握住门把手并拉动。车门解锁。
- ▷ 拉动门把手。

## 操作注意事项

如果未打开车门，30 秒后车门自动锁止。



如果车内监控系统和倾斜传感器已经关闭（受限的防盗保护），自动重新锁止后也会保持这种情况。

因此，只能通过拉动车内门把手两次从车内打开车门。

再次锁止时，车内监控系统和倾斜传感器将重新启用。

## 锁止车门

### 用车匙锁止

- ▷ 关闭车门。
- ▷ 点按车匙上的按钮一次。  
危险警示灯闪烁两次。不管是从车外还是车内，都不能开启车门。  
或  
如果有人或宠物留在车内，点按按钮两次。  
危险警示灯闪烁四次。通过拉动车内门把手两次可以从车内打开车门。
- ▷ 告知留在车内的人，如果打开车门，防盗警报系统将会被触发。

### 用车匙锁止车门的操作注意事项

如果驾驶员侧车门开启，无法锁止车辆。

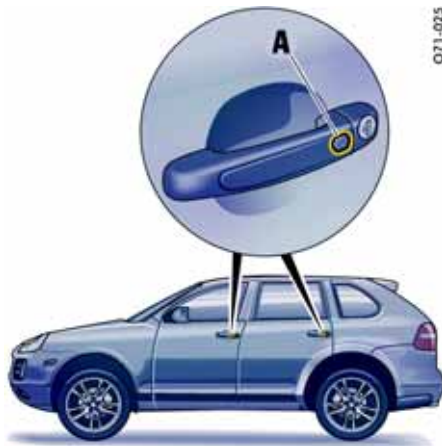

071-025

- ▷ 告知留在车内的人，如果打开车门，防盗警报系统将会被触发。

### 用 Porsche 免钥匙进入系统（免车匙）锁止车门的操作注意事项

- 如果驾驶员侧车门开启，无法锁止车辆。
- 当锁止车门时，车匙必须在车外，否则车门不能锁止。
- 如果带遥控器的车匙超出作用范围，则车门在锁止后再不能通过遥控器打开。

### 利用 Porsche 免钥匙进入系统（免车匙）锁车

您必须随身携带车匙。

- ▷ 关闭车门。
- ▷ 点按门把手上的保时捷免钥匙进入系统锁止按钮 **A**。  
危险警示灯闪烁两次。不管是从车外还是车内，都不能开启车门。  
或  
如果有人或宠物留在车内，点按门把手上的保时捷免钥匙进入系统锁止按钮 **A** 两次。  
危险警示灯闪烁四次。  
通过拉动车内门把手两次可以从车内打开车门。



071-027

## 解锁和打开后盖

在装备备胎架的车辆上，必须先将备胎架转动到一旁之后才能打开后盖。

有关打开备胎架的详细信息：  
请参见第 286 页的“打开备胎架”一节。

在解锁后盖之后，车门保持锁止状态。

如果未打开后盖，30 秒后后盖自动锁止。

### 用车匙解锁

- ▷ 按下车匙上的按钮 。
- ▷ 按动后盖上的解锁拉手（箭头）并打开后盖。

### 利用 Porsche 免钥匙进入系统（免车匙）解锁

#### 警告！

存在被保时捷免钥匙进入系统锁在车外的风险。

- ▷ 如果车辆处于锁止状态，但后盖处于开启状态，则请勿将车匙留在车内。当关闭后盖后，车辆自动锁止。

如果车匙留在了车内，危险警示灯闪烁两次并且会响起一声警告信号。可以在约 30 秒内再次打开后盖。

30 秒后，只能用另一把车匙重新解锁车辆。

#### 危险！

中毒风险！在后盖打开的情况下，排放的废气可能进入座舱。

- ▷ 发动机正在运转时，必须使后盖保持关闭。
- ▷ 车辆行驶过程中，必须使后盖保持关闭。

如果您携带车匙位于车辆后方，可以解锁后盖。

- ▷ 按动后盖上的解锁拉手（箭头）并打开后盖。



## 锁止后盖

后盖具有电动关闭机构。

1. 使用关闭拉手向下拉动后盖（箭头）并将其轻轻按到锁止机构上。  
后盖被自动拉至关闭并锁止（只在后盖解锁状态下）。
2. 锁止车辆。

## 警告！

挤压风险。后盖被自动拉至关闭并锁止。

- ▷ 切勿将手指放在后盖下面。
- ▷ 确保异物或肢体远离电动关闭机构的运动部件（门锁撞销）。
- ▷ 不要把儿童单独留在车内。

## 操作注意事项

对于配备保时捷免钥匙进入系统的车辆，如果遥控车匙未处于有效范围内，则将无法打开后盖、后窗和备胎架。

## 自动后盖

### 自动打开和关闭后盖

## 警告！

如果后盖随意自动打开或关闭，则存在伤害及损坏风险！

- ▷ 只在车辆停止时打开或关闭后盖。
- ▷ 切勿在后窗或后盖打开的情况下驾驶车辆，否则排放的废气可能进入座舱。
- ▷ 只在后盖移动范围内没有人、宠物或物体时打开或关闭后盖。
- ▷ 务必遵守打开和关闭操作注意事项，以便在发生危险时能够随时停止操作。
- ▷ 确保车辆后方或上方有足够的空间（如车顶运输系统、车库天花板）。
- ▷ 自动打开后盖之前，拆下后部行李架系统。





## 警告!

存在被保时捷免钥匙进入系统锁在车外的风险。

- ▷ 如果车辆处于锁止状态，但后窗处于开启状态，则请勿将车匙留在车内。当关闭后盖后，车辆自动锁止。

如果车匙留在了车内，危险警示灯闪烁两次并且会响起一声警告信号。可以在约 30 秒内再次打开后盖。

30 秒后，只能用另一把车匙重新解锁车辆。



### 自动打开后盖

当车辆拖车行驶时，只能用后盖上的解锁按钮打开后盖。

有三种方式打开后盖：

#### 选择 1

- ▷ 点按后盖上的解锁拉手。车辆此时必须处于解锁状态。  
在装备保时捷免钥匙进入系统的车辆上，无需解锁车辆。您只需将车匙随身携带（如放在裤兜内）。

#### 选择 2

- ▷ 按下车匙上的按钮  约 1 秒。如果车辆处于锁止状态，当打开后盖时，车门仍保持锁止。



### 选择 3

- ▷ 在点火装置开启的情况下拉住驾驶员侧车门上的按钮，直到后盖完全打开。  
如果提前松开按钮，则后盖开启过程中断。



### 自动关闭后盖

确保关闭后盖时，装载物品不在后盖区域内，否则后盖接触装载物品后将会中断关闭操作，并会再次打开几厘米。

- ▷ 点按后盖饰板上的按钮。

### 发生危险时中断打开或关闭操作

如果按下以下任一按钮，将立即中断打开或关闭操作：

- ▷ 按下车匙上的按钮 
- 或
- 松开驾驶员侧车门上的按钮
- 或
- 点按后盖饰板上的按钮
- 或
- 点按后盖上的解锁按钮。

可以随时再次继续进行自动操作。为此请按下相应的按钮。

### 打开过程中检测障碍物

如果打开操作因障碍物而受阻，后盖将停止移动。随即响起一声警告信号。清除障碍物后，可以通过按下

- 车匙上的按钮 
- 或
- 驾驶员侧车门上的按钮
- 或
- 后盖上的解锁按钮打开后盖。

## 关闭过程中检测障碍物

如果后盖关闭操作因障碍物而受阻，则将中断关闭操作。

随即响起一声警告信号并且后盖再次打开几厘米。

清除障碍物后，可以通过按下后盖饰板上的按钮关闭后盖。

## 调节后盖打开高度

可以单独调节后盖打开高度，例如使后盖不与车库天花板相碰。

在配备车身水平高度控制系统的车辆上，车辆高度根据车身水平高度控制系统设置变化。因此，务必在车辆处于最高高度设置的情况下调节打开高度，这样就不会发生后盖意外碰到车库天花板等情况。

1. 站在车辆后方，打开后盖。
2. 按下车匙上的按钮 ，使自动打开操作  
在约 2/3 打开高度处停止。
3. 此时手动向上移动后盖，直到达到所需的打开高度。确保与任何障碍物之间保持足够的  
最小距离。

4. 按住后盖饰板上的按钮约 3 秒。  
响起一声确认信号，并且转向灯亮一下。  
此时后盖打开高度已被编程。  
现在可以通过点按按钮关闭后盖。

该设置无法被删除。如果要求不同的设置，重复步骤 1-4。

## 后盖驱动装置故障

如果蓄电池电压过低，自动功能不会启用。  
如果按下按钮，后盖解锁，警告信号响起 3 秒。  
现在可以手动打开后盖。

- ▷ 给车辆蓄电池充电。

## 后盖的紧急操作

如果自动打开或关闭操作因故障中断，则警告信号响起约 3 秒。

- ▷ 手动打开或关闭后盖。



071-028

## 解锁和打开后窗

在解锁后盖之后，车门保持锁止状态。

如果未打开后窗，30 秒后后窗自动锁止。

## 用车匙解锁

（仅限未装配自动后盖的车辆）

- ▷ 按下车匙上的按钮  约 2 秒。  
后窗将弹出。

## 用车匙解锁

1. 按下车匙上的按钮 .
2. 按下解锁按钮 **A**，打开车窗。

## 利用 **Porsche** 免钥匙进入系统（免车匙）解锁

### 警告！

存在被保时捷免钥匙进入系统锁在车外的风险。

- ▷ 如果车辆处于锁止状态，但后窗处于开启状态，则请勿将车匙留在车内。当关闭后窗后，车辆自动锁止。如果车匙留在了车内，危险警示灯闪烁两次并且会响起一声警告信号。可以在约 30 秒内再次打开后窗。  
30 秒后，只能用另一把车匙重新解锁车辆。

### 危险！

中毒风险！在后窗打开的情况下，排放的废气可能进入座舱。

- ▷ 发动机正在运转时，必须使后窗保持关闭。
- ▷ 车辆行驶过程中，必须使后窗保持关闭。

如果您携带车匙位于车辆后方，可以解锁后窗。

- ▷ 按下解锁按钮 **A**，打开车窗。

## 关闭后窗

- ▷ 关闭后窗并将其按到锁止机构上，直到牢牢接合。

## 操作注意事项

对于配备保时捷免钥匙进入系统的车辆，如果遥控车匙未处于有效范围内，则将无法打开后盖、后窗和备胎架。

## 从车内开启和锁止

本章节描述了车辆的出厂设置。您可以更改设置并将其存储在仪表盘多功能显示器上的相应按键中。

- ▷ 有关多功能显示器上的可能设置（如自动锁止和自动解锁）的详细信息：请参见第 130 页的“改变车辆解锁和锁止设置”一节。



## 解锁车门

### 扶手上的按钮

- ▷ 按下门板上按钮的左半部分。  
如果按下后车门上的按钮，只有对应车门解锁。

### 通过 **Auto Unlock**（自动解锁）设置自动解锁

当点火钥匙已拔下或点火装置关闭时，车辆自动解锁。

### 操作注意事项

如果车辆由遥控器或车匙锁止，则无法通过中控锁按钮解锁。



## 打开车门

### 打开已解锁的车门

- ▷ 拉动一次车内门把手。

### 打开已锁止的车门

（如果车辆是通过按一次按钮锁止的，不要打开车门，在这种情况下，无法打开车门。）

- ▷ 拉动车内门把手两次。

## 锁止车门

### 扶手上的按钮

- ▷ 按下门板上按钮的右半部分。  
所有车门都将锁止。  
通过拉动车内门把手两次可以打开车门。

### 通过 **Auto Lock**（自动锁止）设置自动锁止

当车速超过 6 km/h 时，车辆自动锁止。



071-002

## 启用后车门安全功能

您可以启用后车门安全功能，以防行驶时意外打开。

### 开启和关闭童锁

童锁装在后车门锁中。  
当童锁打开后，车门无法从车内打开。

- ▷ 锁止：将童锁转动到位置 **A**。
- ▷ 解锁：将童锁转动到位置 **B**。



E91-423



### 开启 / 关闭童锁

您可以使用驾驶员侧车门扶手上的安全按钮禁用电动车窗、后车门上的中控锁按钮以及后排空调控制面板。

- ▷ 按下安全按钮开启和关闭童锁。  
如果童锁启动，安全按钮中的信号灯亮起。

## 开启和关闭发动机盖

### 开启

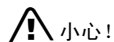

发动机盖或挡风玻璃雨刷器的损坏风险。

- ▷ 确保在打开发动机盖时挡风玻璃雨刷器未被向前拉出。
- ▷ 在开启发动机盖之前必须将挡风玻璃雨刷器关闭（雨刷器开关处于位置 **0**）。  
如果雨刷器臂不在其极限位置，当打开发动机盖，甚至在点火装置关闭时，它们将自动移动到该位置。此后雨刷器臂一直停留在该位置，直到发动机盖关闭，并将雨刷器系统关闭然后再次开启。



1. 拉动解锁杆（箭头）。  
此时发动机盖解锁。



2. 脱开安全锁扣 **A**。
3. 完全打开发动机盖。

### 关闭

1. 降下罩盖，让其落入锁中。必要时，用手掌将罩盖推入锁中关闭。
2. 检查发动机盖是否正确卡到锁中。

如果发动机盖未妥善关闭，车辆开始行驶后仪表盘多功能显示器上将显示警告信息。

## 开启和关闭时的故障

### 后盖的紧急操作

如果不能用遥控器打开后盖（例如，如果遥控器电池不工作），则必须执行紧急操作：

1. 用车匙解锁和打开驾驶员侧车门。
2. 打开点火装置以便使防盗警报系统不被触发。
3. 在仪表板的多功能显示器中检查后盖功能是否启用。  
请参见第 131 页的“设置后盖锁止”一节。
4. 按下扶手中的中控锁按钮。  
后盖现在已解锁，并可通过解锁手柄打开。



## 仅一个车门解锁

仪表盘多功能显示器上车门和后盖的锁止及解锁设置已经改变。无论进行何种设置，均可打开所有车门。

▷ 在 2 秒内按下车匙上的按钮  两次。

## 车辆无法解锁

遥控车匙可能

- 因无线电波（装备保时捷免钥匙进入系统时也可能是遥控器和车辆之间的无线电通讯）无法正常工作，
  - 因故障失效，
  - 因电池没电失效
- ▷ 用展开的车匙通过车匙解锁车辆。
- ▷ 如果使用车匙通过车门锁解锁车辆，则只有驾驶员侧车门开启。  
为防止防盗警报系统被触发，您必须在车门开启后 15 秒内打开点火装置。

## 车辆无法锁止

可根据危险警示灯不闪烁且没有锁止声音这样的事实进行确认。

遥控车匙可能

- 因无线电波（装备保时捷免钥匙进入系统时也可能是遥控器和车辆之间的无线电通讯）无法正常工作，
  - 因故障失效，
  - 因电池没电失效
- ▷ 用展开的车匙通过车匙锁止车辆。

如果中控锁系统内存在故障，通过驾驶员侧车门的锁芯进行锁止操作将锁止中控锁系统内所有功能仍正常的锁止部件。

- ▷ 有关通过紧急操作锁止车门的信息：请参见第 22 页的“并非所有车门都锁止”一节。
- ▷ 排除中控锁系统故障。  
请向合格的专业汽修厂咨询。我们建议您让保时捷中心进行这项工作，因为保时捷中心拥有经过培训的维修车间专业人员，并且备有必要的零件和工具。

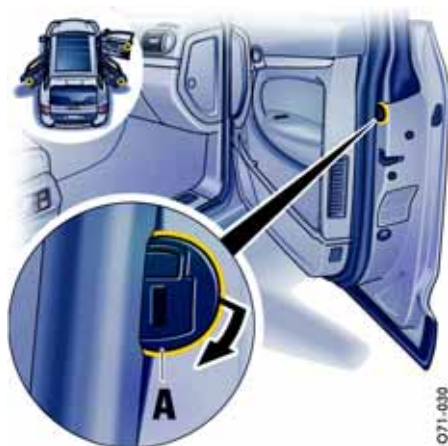

## 并非所有车门都锁止

中控锁系统失效。车门必须用紧急锁止装置锁止。

1. 打开乘客侧车门。
2. 拆下盖罩 A。





3. 用钥匙齿沿箭头方向按下红色滑片 **B**。  
有关弹出钥匙齿的信息：  
请参见第 24 页的“弹出钥匙齿”一节。
4. 将盖罩 **A** 重新装回。
5. 在后车门处重复上述操作步骤。
6. 关闭所有车门。



7. 将车匙插入车门锁，锁止驾驶员侧车门。

## 关于车匙和中控锁系统的注意事项

### 车匙

车辆备有两把折叠车匙。这些车匙可以操作车辆上的所有车锁。

- ▷ 注意保管好您的车匙：除非遇到特殊情况，否则一定要随身携带。
- ▷ 即使短时间离开车辆，也要取下点火车匙。
- ▷ 如果车匙丢失或被盗，或制作了额外车匙或替换车匙，请通知您的保险公司。
- ▷ 他人使用丢失的车匙仍可能操作机械锁。

### 操作注意事项

当关闭点火装置和锁止车辆时，空调设置存储在相应的车匙上。



E71-566

## 替换车匙

只能从保时捷中心订购车匙。有时这可能会花费很长时间。

因此您应该随时备有一把备用车匙。将备用车匙保存在安全位置，但是决不能放在车内或车辆上。

必须通过保时捷中心将新车匙的车匙密码与车辆控制模块进行匹配。此外，还必须对车辆的所有车匙进行再次匹配。

## 中控锁

您的车辆配有中控锁系统。以下装置同时解锁或锁止：

- 车门
- 后盖/后窗
- 油箱盖板

当车辆解锁和锁止时，中控锁系统总是处于启用状态。

可以在仪表板多功能显示器上进行不同的车门和后盖锁止及解锁设置。无论进行何种设置，均可打开所有车门。

- ▷ 在 2 秒内按下车匙上的按钮  两次。

## 关闭准备就绪状态（适用于配备 Porsche 免钥匙进入系统的车辆）

如果乘客侧车门在 30 个小时内未解锁，驾驶员侧车门在 90 小时内未解锁，保时捷免钥匙进入系统准备就绪状态则会关闭。

在这种情况下：

- ▷ 拉动门把手一次，系统重新启动。
- ▷ 再次拉动门把手，车门开启。

## 弹出钥匙齿

- ▷ 按下解锁按钮。  
钥匙齿弹出。

## 折入钥匙齿

- ▷ 按下解锁按钮，并将钥匙齿折入。

## 座椅、后视镜和方向盘

前排座椅.....	26
带有位置记忆功能的前排座椅 .....	27
便捷出入功能.....	29
座椅头枕.....	30
灭火器 .....	31
前排和后排座椅加热 .....	31
安全带 .....	33
安全气囊系统.....	36
儿童约束系统.....	38
车门镜 .....	44
内后视镜.....	46
自动防眩目内后视镜 .....	46
方向盘 .....	47
加热式方向盘.....	47
方向盘调节 .....	48
多功能方向盘.....	49
遮阳板 .....	51
化妆镜 .....	51
后侧车窗遮阳卷帘.....	51

## 前排座椅

### 座椅位置

正确的座椅位置对于安全和无疲劳驾驶来说非常重要。我们建议按照下列步骤调整驾驶员座椅，以满足个性化的需求：

1. 调整座椅高度，保证足够的头部空间和良好的视野。
2. 前后调节座椅，使您在完全踩下油门踏板时，腿可以伸直，但是整个脚底仍完全踏在油门踏板上。
3. 握住方向盘的上半部分。调整靠背角度和方向盘位置，使您的双臂几乎完全伸直。但是，您的肩部必须仍然贴在靠背上。
4. 如有必要，校正座椅前后位置调节。
5. 调整座椅头枕的高度，使其上边缘与您的眼部平齐或更高。



### 调节座椅



**警告！**

**事故风险。**如果试图在驾驶中调节座椅，座椅的移动量可能会超出您的预期，您会丧失对车辆的控制。

- ▷ 切勿在行驶时调节座椅。

在座椅调节过程中，人和动物位于座椅移动范围内有受伤的风险。

- ▷ 调节座椅时一定要确保任何人都不会处于危险之中。

A 前排座椅高度调节

B 后排座椅高度调节

C 前后位置调节

D 靠背角度调整

E 背部支撑调整

为使坐姿更加舒适、放松，可以在垂直和水平方向连续调节靠背曲率，使骨盆和脊柱得到最佳的支撑。

- ▷ 沿箭头所示方向按下开关，直至达到理想的设置位置。



## 带有位置记忆功能的前排座椅

您可以使用个性化按钮 **A** 和车匙存储您自己的座椅、车门镜、方向盘和安全带高度调节，并通过该按钮和车匙调出这些设置。

### 警告！

任意调用座椅设置可能引发挤压风险。

- ▷ 通过按下任意座椅调节按钮，可以取消自动调节。
- ▷ 不要把儿童单独留在车内。

### 位置记忆选项

- 座椅调节
- 车门镜调节键

### 舒适性位置记忆选项

- 座椅调节
- 车门镜调节键
- 方向盘和安全带高度调节

## 使用车匙或在装备 **Porsche** 免钥匙进入系统的车辆内调出设置

- ▷ 打开驾驶员侧车门。  
存储的驾驶员侧座椅设置将被自动调出。

### 取消设置

自动设置可以通过按下任意一个驾驶员座椅调节按钮立即取消。

## 使用个性化按钮 **1-3**（驾驶员和乘客侧座椅）调出设置

1. 解锁车辆。
2. 按下相应的个性化按钮，直到达到已存储的位置  
或  
在点火车匙已插入或点火装置已打开的情况下短暂触摸个性化按钮（在装备保时捷免钥匙进入系统的车辆内）。  
各个座椅的已存储位置将被自动调出。

### 取消设置

自动设置可以通过按下任意一个座椅调节按钮立即取消。

## 存储驾驶员座椅设置

### 使用个性化按钮和车匙存储设置

1. 拉紧停车制动器。
2. 打开点火装置。
3. 根据个人需要对座椅、后视镜、方向盘、安全带进行调整。
4. 短暂按下位置记忆按钮 **SET**，然后在 10 秒内开始持续按下任意一个个性化按钮（**1**、**2** 或 **3**），直至听到确认提示音。此时，设置已被存储在所按下的个性化按钮中。
5. 拔出车匙（在装备保时捷免钥匙进入系统的车辆上，关闭点火装置）。
6. 在 10 秒内开始持续按下位置记忆按钮 **SET**，直至听到确认提示音。此时，设置已被存储在车匙中。



A - 后视镜调节控制旋钮  
C - 乘客侧后视镜调节

### 将乘客侧后视镜设置存储为一项停车辅助功能

如果您希望乘客侧后视镜在倒车时自动向下转动，除驾驶员座椅设置外，您也可以存储此项设置。

1. 拉紧停车制动器。
2. 打开点火装置。
3. 按下相应的个性化按钮。
4. 挂入倒档。

5. 后视镜设置控制开关 **A** 设置到乘客侧 **C**。乘客侧后视镜向下转动。
6. 将乘客侧后视镜调整到所需设置。
7. 短暂按下位置记忆按钮 **SET**，然后在 10 秒之内开始持续按下您希望用于存储该设置的个性化按钮，直至听到确认提示音。

### 存储乘客侧座椅设置

1. 拉紧停车制动器。
2. 打开点火装置。
3. 调整座椅位置和安全带高度。
4. 短暂按下位置记忆按钮 **SET**，然后在 10 秒内开始持续按下任意一个个性化按钮（**1**、**2** 或 **3**），直至听到确认提示音。

### 驾驶员座椅设置的自动存储

如果您在打开驾驶员侧车门后对某些设置进行了修改，则新的设置在车辆锁止时被暂时存储。当您使用程控车匙解锁车辆并打开驾驶员侧车门时，这些存储设置被删除。之后，该车匙所存储的设置被重新调用。



001-470

### 警告!

如果在驾驶员座椅后面有乘客的情况下调用设置，则乘客有受到挤压的危险。

如果在后排长座椅已经向前折倒的情况下调用设置，则有损坏风险。

- ▷ 如果驾驶员座椅后面有乘客或后排长座椅已经向前折倒，请关闭便捷出入功能。

### 开启和关闭便捷出入功能

- ▷ 按下开关 **A**。

### 进车

当打开驾驶员侧车门时，驾驶员座椅向后移动。一旦关闭了驾驶员侧车门并插入点火车匙，或在装备保时捷免钥匙进入系统的车辆内，打开了点火装置时，座椅和方向盘便移动到已存储的位置。

### 下车

方向盘移动到最前、最高的位置：

- 当点火车匙已拔出或
- 在装备保时捷免钥匙进入系统的车辆上，点火装置已关闭且驾驶员侧车门打开后或
- 转向柱被锁止时。

当打开驾驶员侧车门时，驾驶员座椅向后移动。

## 便捷出入功能

便捷出入功能让您能够更加容易地进出车辆。

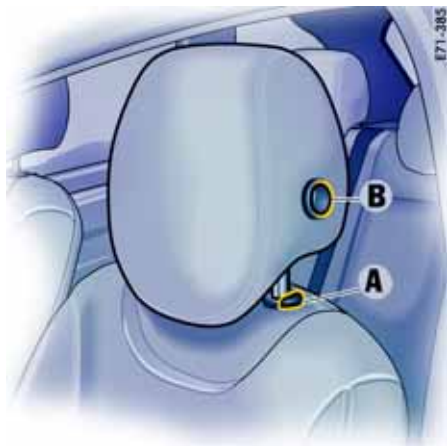

示例：前排座椅

## 座椅头枕

### 拆卸

#### 前排座椅

- ▷ 按下按钮 **A**，同时完全拆下座椅头枕。

#### 后排座椅

- ▷ 按下按钮 **B** 并将座椅头枕向下推动到极限位置。
- ▷ 按下按钮 **A**，同时完全拆下座椅头枕。

### 安装

#### 注意

后排长座椅中间头枕只可安装在后排座椅靠背上的中间座椅位置。

1. 将座椅头枕插入导向孔。
2. 按下按钮 **B**，同时向下推动座椅头枕，直到达到所需的位置。  
只可将后排长座椅的中间座椅头枕安装在中间座椅上，并将其完全向下推动到极限位置。

### 调节

前排座椅头枕的高度和后排座椅外侧头枕的高度均可以调节。

#### 升高

- ▷ 将座椅头枕向上推动，直到达到所需的位置。  
调节后排座椅头枕的高度时，还需要按下座椅头枕上的按钮 **B**。

#### 降低

- ▷ 按下按钮 **B**，同时向下推动座椅头枕，直到达到所需的位置。





### 注意

- ▷ 查看灭火器上的最终检查日期。如果灭火器已过有效期，可能无法正常工作。
- ▷ 务必阅读灭火器上的操作说明。
- ▷ 应由专业的维修中心每 1 至 2 年对灭火器进行一次检查，以确保其正常工作。
- ▷ 使用后，请将灭火器重新注满。

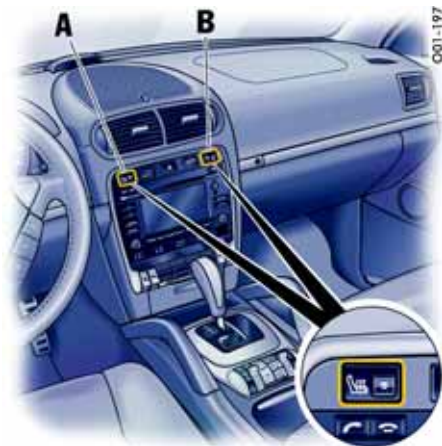

A - 左前座椅  
B - 右前座椅

## 灭火器

如果车辆配备灭火器，则灭火器放在左前或右前座椅下面，具体取决于车辆的装备。

### 左前座椅下面的灭火器

- ▷ 在紧急情况下取下灭火器时，一只手拿住灭火器，另一只手按下灭火器架上的 PRESS 按钮（箭头）。

### 右前座椅下面的灭火器

- ▷ 将灭火器从座椅下面的抽屉中取出。

## 前排和后排座椅加热

当点火装置开启时，座椅加热系统准备就绪。可以通过手拧轮对加热功率进行连续调节。



- C** - 左后座椅  
**D** - 右后座椅

### 开启

- ▷ 转动手拧轮，直到达到所需的设置。

### 关闭

- ▷ 将手拧轮转动到位置 **0**。

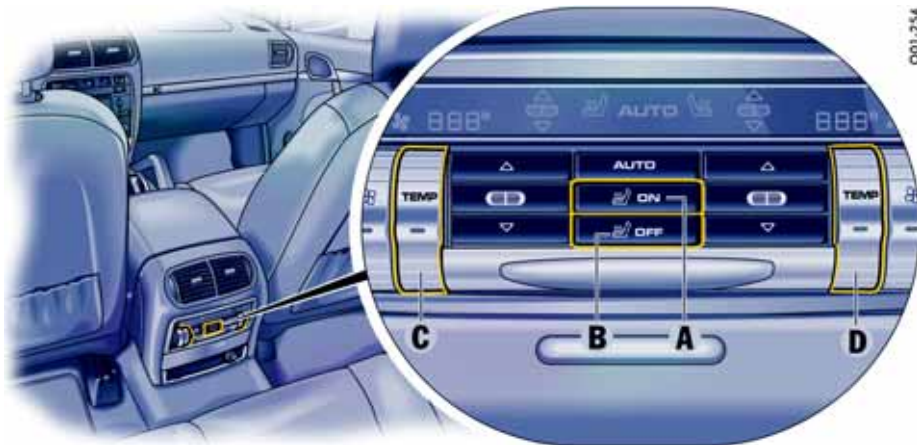

- A** - 开启座椅加热  
**B** - 关闭座椅加热  
**C** - 左侧座椅温度控制  
**D** - 右侧座椅温度控制

### 装备 4 区域空调系统的车辆的后排座椅加热

#### 开启

- ▷ 按下按钮 **A**。

座椅加热开启后，空调显示器切换到座椅加热模式约 10 秒。

#### 控制温度

- ▷ 向上或向下按动按钮 **C** 或按钮 **D**，直到达到所需的温度。

#### 关闭

- ▷ 按下按钮 **B**。

## 安全带

安全带不适用于身高在 150 cm 以下的人员。因此，他们应使用合适的防护装置。

### 安全注意事项

- ▶ 为保障人身安全，在每一次行车中，车上的所有人员都必须佩戴安全带。  
请您向车上的乘客讲述本章节的所有内容。
- ▶ 切勿两个人同时共用一条安全带。
- ▶ 如果服饰过于松散、宽大，可能会影响安全带的正确系紧或限制您身体的自由移动，则应预先脱下。
- ▶ 不要让安全带绕过坚硬或易碎的物品（如眼镜、圆珠笔、烟斗等）。  
这种物品可能会导致附加伤害危险。
- ▶ 安全带不可扭结或松弛。
- ▶ 定期检查所有安全带是否有织带损坏的迹象，并检查锁扣和固定点是否能够正常工作。
- ▶ 损坏的安全带或在事故中承受过大拉力的安全带必须立即更换。已经被触发过的安全带预紧器系统也必须立即更换。  
另外，还应检查安全带的固定点。  
请向合格的专业汽修厂咨询。我们建议您让保时捷中心进行这项工作，因为保时捷中心拥有经过培训的维修车间专业人员，并且备有必要的零件和工具。
- ▶ 在不使用时，应将安全带完全收回。这样可以防止安全带脏污和损坏。



## 警示灯和警告信息

以下功能用于提醒您系紧安全带：这些功能将一直保持起作用，直至驾驶员座椅安全带的锁舌插入锁扣：

- 当打开点火装置时，仪表板上的警示灯亮起。
- 仪表板多功能显示器上显示警告信息。
- 当车速超过 24 km/h 持续约 90 秒时，警示信号（锣声）响起。

## 安全带预紧器

根据碰撞力的大小，系紧的安全带会在发生事故时收紧。

在出现下列情况时安全带预紧器将被触发：

- 发生正面碰撞和后部碰撞时
- 发生侧面碰撞时（前排安全带预紧器）
- 翻车时

### 保养注意事项

安全带预紧器系统只能触发一次；触发后的系统必须更换。

只能由合格的专业维修中心工作人员执行有关安全带预紧器系统的作业。我们建议您让保时捷中心进行这项工作，因为保时捷中心拥有经过培训的维修车间专业人员，并且备有必要的零件和工具。

安全带预紧器触发时会散发出烟雾。此时不要误以为车内起火。



### 系紧安全带

- ▷ 采取一种舒适的坐姿。调节前排座椅靠背，使安全带总是位于您的上半身并绕过肩部中央。
- ▷ 握住安全带的锁舌，缓慢、连续地拉动安全带，绕过胸部和骨盆。

### 操作注意事项

如果车辆在斜坡上或猛拉安全带，安全带可能会锁住，无法拉出。

- ▷ 在车辆加速或减速以及在转弯和上坡时，安全带将无法被拉出。
- ▷ 将安全带锁舌插入座椅内侧相应的锁扣中，直到伴随着一声咔哒声牢固地锁紧。
- ▷ 确保安全带没有缠结或扭曲，没有摩擦尖锐的棱边。
- ▷ 腰部安全带部分应贴身地绕过乘坐者的骨盆。因此，在系紧安全带后，总是要向上拉动肩部安全带部分。怀孕妇女应使安全带从尽可能低的部位绕过骨盆，并确保安全带没有压迫腹部。
- ▷ 在旅途中不时地拉动肩部安全带部分，以使腰部安全带部分保持紧贴身体。



- ▷ 检查并确保正确使用后排长座椅安全带和带扣。

### 打开安全带扣

- ▷ 握住安全带锁舌。
- ▷ 按下红色按钮（箭头）。
- ▷ 握住锁舌，引导安全带收入卷轴。

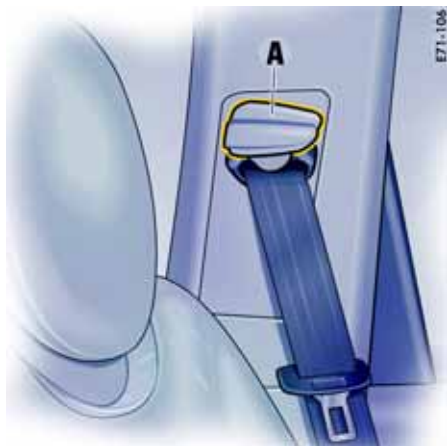

## 安全带高度调节

驾驶员座椅、前排乘客座椅、外侧后排座椅的安全带导向器高度均可以调整。

调节安全带的高度，使其绕过肩部的中间部位，切勿绕过颈部。

### 手动调整安全带高度

- ▷ 向上 - 拉起安全带导向器
- ▷ 向下 - 按下按钮 **A** 并移动安全带导向器。



### 以电动方式调整安全带高度

- ▷ 将跷板开关 **B** 向所需的方向拨动，直到安全带到达最佳的调整位置。

在具有舒适性记忆功能的车辆上，安全带高度调节可以存储在个性化按钮和车钥匙上，并可通过这些按钮和车钥匙来调用。

有关在车钥匙中存储安全带高度调节设置的详细信息：

- ▷ 请参见第 27 页的“带有位置记忆功能的前排座椅”一节。

# 安全气囊系统

## 概述



危险!

- ▶ **始终都要系紧安全带**，因为安全气囊系统的触发取决于碰撞的力度和角度。
- ▶ 确保在驾驶员或乘客与安全气囊弹出区域之间没有其他人、宠物或物品。
- ▶ 始终握住方向盘的外圈。
- ▶ 如果希望安全气囊提供有效的保护，安全气囊必须与驾驶员或乘客保持一定的距离。为此，请调节您的座椅位置，不要让座椅离安全气囊过近。不要靠向车门内侧（侧安全气囊）。
- ▶ 箱内的物品不得将车门储物箱顶起。行驶时必须关闭车门储物箱。
- ▶ 座椅上或其前方不要装载过重的物品。
- ▶ 请您车上的乘客讲述本章节的所有内容。
- ▶ 行驶时一定要把脚放在脚坑中。不要把脚放在仪表板上或座垫上。
- ▶ 如果安全气囊系统有故障，一定要向合格的专业维修中心咨询。
- ▶ 立即更换触发过的气囊系统。
- ▶ 不要改动安全气囊系统的导线或部件。

- ▶ 在方向盘上或者乘客侧安全气囊、侧安全气囊或头部安全气囊的附近不要粘贴任何附加饰物或标签。不要使用防护型座椅蒙面。
- ▶ 在安全气囊线束的附近不要布置任何附加电气设备的电缆。
- ▶ 请勿拆卸安全气囊部件（例如方向盘、前排座椅、车顶衬里）。
- ▶ 如果您要出售您的保时捷，请告知购买者车辆装有安全气囊，并让他查阅驾驶员手册中“安全气囊系统”的章节。
- ▶ 在规定的保养周期中对安全气囊系统的准备就绪状态进行检查。

## 功能

安全气囊是一种与安全带配合使用的安全系统，在发生事故时可为驾驶员和乘客提供最大限度的伤害保护。

在前部或侧面碰撞事故中，安全气囊可以保护乘员的头部和上身，同时减缓驾驶员和乘客向碰撞方向的移动。

驾驶员侧**前置安全气囊**安装在方向盘毂缓冲垫的下面，乘客侧前置安全气囊安装在仪表板中。前排座椅的**侧安全气囊**安装在座椅靠背的侧面。**头部安全气囊**安装在车门上方的车顶部位。

根据碰撞的力度和角度，相应的安全气囊会被触发。

前置安全气囊展开后会迅速收缩，不会对视野造成明显的影响。

同样，充气噪音也会淹没在事故的噪声中。

## 警示灯

故障通过转速表上的警示灯加以指示。

- ▷ 出现下列情况时，请向合格的专业维修中心咨询：
  - 当点火装置开启时，警示灯不亮起**或者**
  - 发动机运转时，警示灯不熄灭**或者**
  - 行驶时警示灯亮起。



### 警示灯“PASSENGER AIRBAG OFF” (乘客侧安全气囊关闭)

- ▷ 有关警示灯 **A** “PASSENGER AIRBAG OFF” (乘客侧前置气囊停用) 的信息：请参见第 41 页的“开启和关闭乘客侧安全气囊”一节。

## 危险！

乘客侧安全气囊有造成严重伤害甚至致命伤害的风险。在点火装置开启且“**Airbag OFF**”开关已关闭的情况下，如果安全气囊警示灯“**PASSENGER AIRBAG OFF**”（乘客侧安全气囊关闭）不亮起，则表明系统可能有故障。

- ▷ 这时，不要将儿童约束系统装到乘客座椅上。
- ▷ 立即排除故障。

如果在儿童座椅拆下后乘客侧安全气囊保持在关闭状态，将有对乘客造成严重甚至致命伤害的风险。

- ▷ 一旦拆下了儿童座椅，就必须再次打开乘客侧安全气囊。

## 弃置

对于没有点燃过的气体发生器或带有安全气囊装置的整车或相关的分总成，均不可作为“普通”废料或废弃物弃置，也不可进行任何其他形式的最终储存。

您的保时捷中心将会告知您有关弃置的信息。



## 儿童约束系统

应始终用合适的儿童约束系统搭载儿童并将其安置在后座上。

- ▷ 如果安装了儿童约束系统，应始终关闭座椅加热。



**危险!**

乘客侧安全气囊有造成严重伤害或致命伤害的风险。

- ▷ 如果乘客座椅上装有儿童约束系统，必须关闭乘客侧安全气囊。关闭该气囊能够避免其造成潜在的严重或致命伤害的风险。

### 要想关闭乘客侧安全气囊：

- ▷ 请参见第 41 页的“开启和关闭乘客侧安全气囊”一节。

### 0 和 0+ 分组的儿童重量： 不超过 13 kg

这个重量分组的儿童应用朝后方安装的儿童约束系统搭载。

- ▷ 如果将此装置安装到乘客座椅上，必须关闭乘客侧安全气囊。

### 分组 I 的儿童重量： 9 到 18 kg

这一重量分组的儿童应用朝前方安装的儿童约束系统搭载。  
在可能的情况下，最好将儿童约束系统安装在后排座椅上。

- ▷ 如果将此装置安装到乘客座椅上，必须关闭乘客侧安全气囊。

### 分组 II 的儿童重量： 15 到 25 kg

这一重量分组的儿童应用朝前方安装的儿童约束系统搭载。  
在可能的情况下，最好将儿童约束系统安装在后排座椅上。

- ▷ 如果将此装置安装到乘客座椅上，必须关闭乘客侧安全气囊。

### 分组 III 的儿童重量： 22 到 36 kg

这一重量分组的儿童应用朝前方安装的儿童约束系统搭载。  
在可能的情况下，最好将儿童约束系统安装在后排座椅上。

- ▷ 如果将此装置安装到乘客座椅上，必须将车辆座椅调节到最靠后位置。



## 推荐的儿童约束系统

重量分组和年龄信息	制造商	类型	授权编号	保时捷零件号:	安装在乘客座椅上	安装在后排外侧座椅上	安装在后排中间座椅上
分组 0+: 最重 13 kg 最大约 18 个月	Britax-Röer	保时捷婴儿座椅 ISOFIX G0+	E <sub>1</sub> 04301146	955.044.802.86	仅限乘客侧安全气囊关闭的情况下。 将乘客座椅调节到最靠后位置。	允许	不允许
分组 I: 9 到 18 kg 约 8 个月到 4 岁	Britax-Röer	保时捷儿童座椅 ISOFIX G1	E <sub>1</sub> 04301199	955.044.802.92	仅限乘客侧安全气囊关闭的情况下。 将乘客座椅调节到最靠后位置。	允许	不允许
分组 II: 15 到 25 kg 约 3 岁半到 6 岁	Britax-Röer	保时捷增强型儿童座椅 G2 + G3	E <sub>1</sub> 04301169	955.044.802.90	仅限乘客侧安全气囊关闭的情况下。 将乘客座椅调节到最靠后位置。	允许	允许
分组 III: 22 到 36 kg 约 6 到 12 岁	Britax-Röer	保时捷增强型儿童座椅 G2 + G3	E <sub>1</sub> 04301169	955.044.802.90	将乘客座椅调节到最靠后位置。	允许	允许



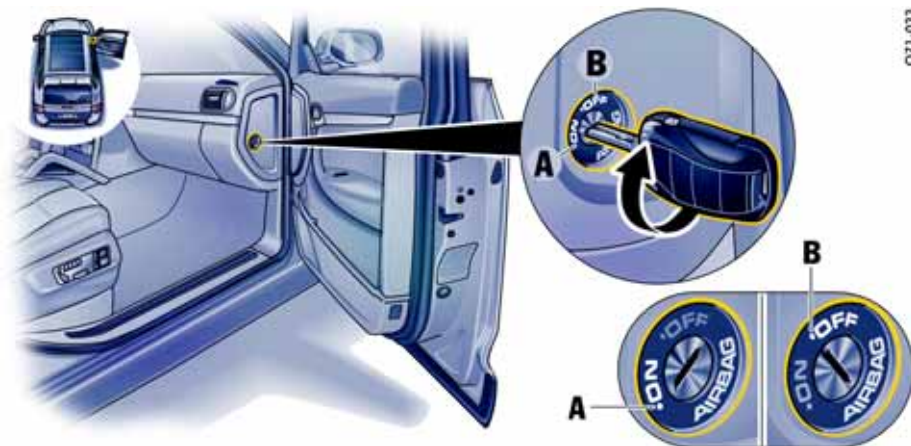

071-033



001-072

- A - 乘客侧安全气囊开启 (ON)
- B - 乘客侧安全气囊关闭 (OFF)

### 开启和关闭乘客侧安全气囊

1. 拆下盖罩。
2. 使用车匙，关闭 (B) 或开启 (A) 乘客侧安全气囊。



**危险!**

如果在儿童座椅拆下后乘客侧安全气囊保持在关闭状态，将对乘客造成严重甚至致命伤害的风险。

▶ 一旦拆下了儿童座椅，就必须再次打开乘客侧安全气囊。

### 警示灯 “PASSENGER AIRBAG OFF” (乘客侧安全气囊关闭) ”

如果关闭乘客侧安全气囊，在点火装置开启时，“PASSENGER AIRBAG OFF” (乘客侧安全气囊关闭) 警示灯 C 持续亮起。



危险!

乘客侧安全气囊有造成严重伤害或致命伤害的风险。

在点火装置开启且“Airbag OFF”开关已关闭的情况下，如果安全气囊警示灯

“PASSENGER AIRBAG OFF”（乘客侧安全气囊关闭）不亮起，则表明系统可能有故障。

- ▷ 这时，不要将儿童约束系统装到乘客座椅上。
- ▷ 立即排除故障。  
请向合格的专业汽修厂咨询。我们建议您让保时捷中心进行这项工作，因为保时捷中心拥有经过培训的维修车间专业人员，并且备有必要的零件和工具。

有关“安全气囊”的更多重要信息可以在单独的章节中找到：

- ▷ 请参见第 36 页的“安全气囊系统”一节。



## ISOFIX 儿童约束系统

只能使用保时捷推荐的儿童约束系统。针对您的保时捷和适当年龄组的儿童，这些系统均已经过必要的检测和调整。使用其他未经检测的系统将可能增大伤害风险。

您可以从您的保时捷中心获得 ISOFIX 兼容儿童座椅。

- ▷ 务必阅读有关儿童座椅的专用安装说明。



安全注意事项

- ▷ 务必阅读有关儿童座椅的专用安装说明。
  - ▷ 使用儿童约束系统时，请您务必遵循适用于您所在国家的法规。
  - ▷ 只能使用保时捷推荐的儿童约束系统。针对您的保时捷和适当年龄组的儿童，这些系统均已经过必要的检测和调整。使用其他未经检测的系统将可能增大伤害风险。
  - ▷ 通常情况下，应该将儿童约束系统安装在后排座椅上。
- 
- ▷ 请向您的保时捷中心咨询有关安装保时捷儿童约束系统的适当建议。



### 安装配有 ISOFIX 系统的儿童座椅

ISOFIX 儿童座椅固定装置的标志可以在前排乘客座椅靠背左侧和右侧以及后排外侧座椅靠背上找到。



ISOFIX 儿童座椅固定点的定位凸耳 **A** 位于上述标志正下方的靠背和座垫之间。

1. 按照儿童座椅指导手册中的说明将儿童座椅固定至定位凸耳 **A**。
2. 拉动儿童座椅以检查两个紧固点是否正确接合。

### 危险！

如果在儿童座椅拆下后乘客侧安全气囊保持在关闭状态，将有对乘客造成严重甚至致命伤害的风险。

- ▷ 如果乘客座椅上装有儿童约束系统，必须关闭乘客侧安全气囊。  
必须对车辆座椅进行调节，使其在这种情况下处于最靠后位置。

启用乘客侧安全气囊：

- ▷ 请参见第 41 页的“开启和关闭乘客侧安全气囊”一节。

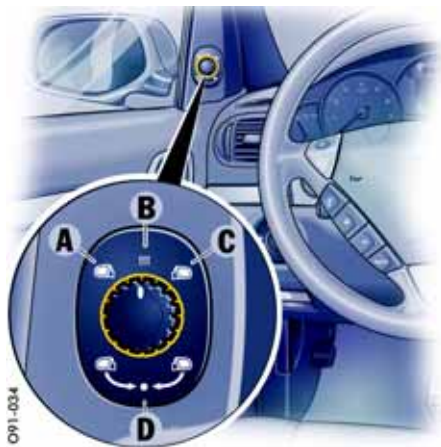

- A- 车门镜调节 - 驾驶员侧
- B- 车门镜加热
- C- 车门镜调节 - 乘客侧
- D- 折合车门镜

## 车门镜

乘客侧的凸面镜和驾驶员侧的非球面镜提供了更大的视野范围。

### 警告!

**事故风险。**在凸面镜中显示的车辆或物体比实际尺寸小，因此看起来会比实际距离要远一些。

- ▷ 在估算后方车辆的距离时以及倒车驶入停车位时，请务必考虑到这种失真现象。
- ▷ 同时，可以利用内后视镜判断距离。

在洗车装置中清洗车辆时，车门镜有损坏风险。

- ▷ 在使用洗车装置之前折合车门镜。

## 调节车门镜

1. 打开点火装置。
2. 通过转动控制开关选择驾驶员侧后视镜 **A** 或乘客侧后视镜 **C**。
3. 通过倾斜控制开关将车门镜玻璃向适当的方向转动。

如果电动调节装置出现故障，

- ▷ 可通过按压镜面进行调节。

## 同步调节车门镜

在仪表板的多功能显示器上，您可以选择启用车门镜同步调节。

- ▷ 请参见第 129 页的“车门镜同步调节”一节。

## 折合车门镜

- ▷ 打开点火装置。
- ▷ 将控制开关转动到位置 **D**。两个车门镜均自动折合。

如果电动调节装置出现故障，

- ▷ 手动折合车门镜。

## 展开车门镜

- ▷ 打开点火装置。
- ▷ 将控制开关转动到位置 **A** 或 **C**。两个车门镜均自动展开。

如果电动调节装置出现故障，

- ▷ 手动展开后视镜。

## 车门镜加热

打开点火装置时，车门镜加热准备就绪。

### 开启

- ▶ 将控制开关转动到位置 **B**。  
两个车门镜均开始加热。

### 关闭

- ▶ 改变控制开关的位置。

## 存储车门镜设置

在带座椅位置记忆功能的车辆上，单个车门镜的设置可以存储在座椅位置记忆的个性化按钮和车匙上，并且可以通过这些按钮和车匙调用。

有关在带有座椅位置记忆功能的车辆上调用和存储座椅及车门镜设置的详细信息：

- ▶ 请参见第 27 页的“带有位置记忆功能的前排座椅”一节。

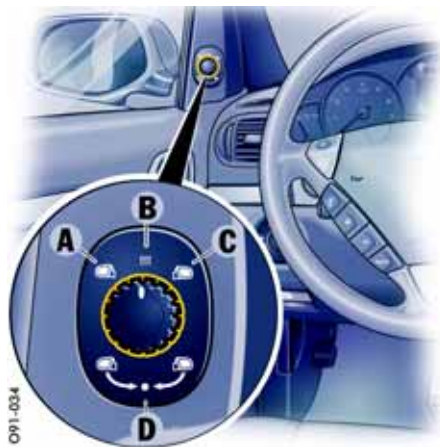

- A**- 车门镜调节 - 驾驶员侧
- B**- 车门镜加热
- C**- 车门镜调节 - 乘客侧
- D**- 折合车门镜

作为停车辅助功能向下转动后视镜玻璃

挂上倒档后，乘客侧的后视镜会稍稍向下转动，以便驾驶员可以看到路缘区域。

## 前提条件

- 车辆必须有座椅位置记忆功能。
- 必须将控制开关 **A** 转动到位置 **C**（乘客侧后视镜调节）。
- 必须挂入倒档。

## 将后视镜移动到初始位置

在以下情况下后视镜转回到初始位置：

- 从倒档转到其它档位或
- ▶ 车门镜调节控制开关的位置改变。



## 内后视镜

基本位置 – 拨杆向前  
防眩目设置 – 拨杆向后

### 操作注意事项

- ▷ 在调节内后视镜时，防眩目杆 **A** 必须朝向前方。



**E** - 发光二极管 (LED)  
**F** - 自动防眩目功能按钮  
**G** - 光线传感器

## 自动防眩目内后视镜

位于内后视镜前后侧的传感器测量入射光。后视镜根据光线强度自动切换到防眩目位置或恢复正常状态。

### 操作注意事项

光照传感器 **G** 周围区域内的入射光不得受到阻挡（例如被挡风玻璃上的粘贴纸阻挡）。

## 自动关闭防眩目系统的操作

- ▷ 按下按钮 **F**。  
发光二极管 (LED) **E** 熄灭。

### 操作注意事项

在下列情况下，防眩目功能自动关闭：

- 挂入倒档或
- 车内照明灯和/或前排阅读灯开启。

## 开启自动防眩目系统的操作

- ▷ 按下按钮 **F**。  
发光二极管 (LED) **E** 亮起。



**警告！**

伤害风险。如果后视镜玻璃破裂，可能会有电解液溢出。这种液体会刺激皮肤和眼睛。

- ▷ 如果电解液接触眼睛或皮肤，应立即用清水冲洗。  
必要时就医。

漆面、真皮、塑料零件和织物的损坏风险。  
只有在湿润状态下，才能够清除掉电解液。

- ▷ 用水清洗粘有电解液的部件。



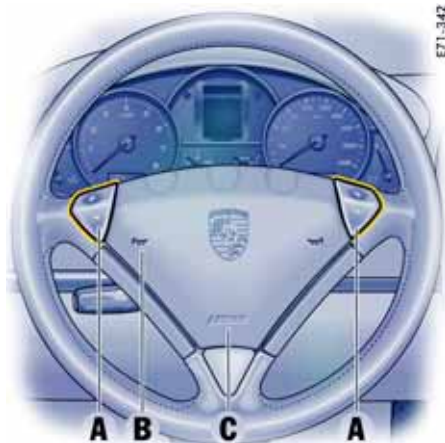

## 方向盘

### Tiptronic 操纵开关

保时捷 Tiptronic 变速箱是一个具有“自动”和“手动”两种换档模式的六速变速箱。

利用方向盘上的跷板开关 **A**，可以暂时换成手动模式或在手动模式下换档。

- ▷ 有关使用 Tiptronic S 的详细信息：请参见第 157 页的“Tiptronic S”一节。

### 喇叭

- ▷ 按下按钮 **B** 操作喇叭。

### 安全气囊单元

安全气囊单元 **C** 位于加垫的方向盘毂下。

安全气囊是一种与安全带配合使用的安全系统，在发生事故时可为驾驶员提供最大限度的伤害保护。

- ▷ 有关安全气囊系统的详细信息：请参见第 36 页的“安全气囊系统”一节。

## 加热式方向盘

当点火装置开启时，方向盘加热会根据车内温度自动开启及关闭。

### 配备手动控制空调系统的车辆

当下列条件同时满足时，方向盘加热器自动开启：

1. 车外温度低。
2. 发动机温度低。
3. 空调显示板上的车内温度设置为 10 个或更多状态条。

或者，空调显示板上的车内温度设置为最高档（显示所有状态条）。

暖机阶段过后，方向盘加热再次自动关闭，或者如果不再满足其中某个标准，关闭方向盘加热。

- ▷ 有关在装备手动控制空调的车辆上设置车内温度的更多信息：请参见第 55 页的“设定温度”一节。

## 方向盘调节



警告！

事故风险。如果试图在驾驶中调节方向盘，方向盘的移动量可能会超出您的预期，您会丧失对车辆的控制。

▷ 切勿在行驶时调节方向盘。

任意调用座椅位置记忆设置可能引发挤压风险。

▷ 不要把儿童单独留在车内。

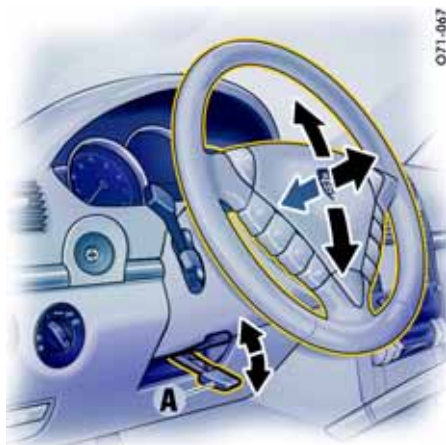

### 手动调节

1. 将锁定杆 **A** 向下转动。
2. 将方向盘设置调节到适合靠背角度和座椅位置的状态。沿所需方向移动方向盘。
3. 向下转动锁定杆 **A** 并检查其是否卡止。



### 电动调节

▷ 沿相应的方向按下控制开关 **B**，直至到达所需的设置。

方向盘设置可以存储在座椅位置记忆中。

▷ 有关在带有舒适性记忆功能的车辆上调用和存储方向盘设置的详细信息：请参见第 27 页的“带有位置记忆功能的前排座椅”一节。

## 多功能方向盘



**警告！**

在驾驶过程中设置或操纵多功能显示器、收音机、电话或其他设备，有导致事故的风险。因为，驾驶时操作这些设备可能会分散您的精力，从而导致您失去对车辆的控制。

- ▷ 仅在交通状况允许及确保安全的情况下，才可以在驾驶中操纵这些部件。
- ▷ 对于复杂的操作或设置步骤，只能在车辆停止时进行。

根据您的车辆的配置，您可以使用多功能方向盘上的功能按钮操作下列保时捷通讯系统：

- 保时捷通讯管理系统（PCM）
- 收音机
- 电话
- 电视调谐器
- CD 音频、DVD 音频、DVD 视频

或通过通用音频接口相连的 iPod 或 USB 存储设备。

## 多功能方向盘的准备就绪状态

- 点火装置已开启且
- 保时捷通讯系统已开启。
- ▷ 在操作功能按钮之前，一定要阅读保时捷通讯系统的使用说明。

### 操作注意事项

无法使用多功能方向盘开启和关闭保时捷通讯系统。

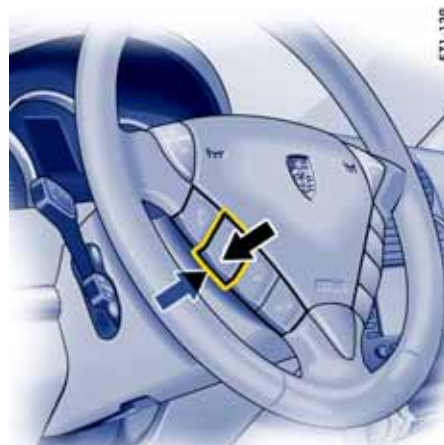

## 按下功能按钮

可以通过按动和拨动两种方式操作方向盘上的功能按钮（箭头）。

各种功能可能需要您多次按动或拨动按钮获得所需的设置。



E71-155

## 方向盘按钮照明

当操作灯光开关时，按钮照明自动开启。可以使用方向盘背面的按钮（箭头）开启和关闭功能按钮及跷板开关的照明。

### 关闭照明

- ▷ 按下按钮。

### 开启照明







- ▷ 再次按下按钮。



E71-340

## 多功能方向盘上的功能按钮

- ▷ 在操作功能按钮之前，一定要阅读保时捷通讯系统的使用说明。

-  接听电话
  - 接通呼入电话。
-  挂断电话
  - 结束通话或拒绝接听来电。
-  增大相应通讯系统的音量
-  减小相应通讯系统的音量
- MUTE** 关闭声音
-  下一个无线电台 / 曲目
  - 选择下一个无线电台或曲目。
-  上一个无线电台 / 曲目
  - 选择上一个无线电台或曲目。
-  音源选择
  - 选择可用的音源。



## 遮阳板

- ▷ 如需阻挡来自前方的眩目光线，向下转动遮阳板 **A**。
- ▷ 如果您受到侧面眩目强光的干扰，可从内部支座上松开遮阳板 **A**，将其转向车窗的前方。您也可以向下转动遮阳板 **B**。

### 操作注意事项

请注意：在将遮阳板 **A** 转回之前必须先将遮阳板 **B** 向上转动。否则，遮阳板 **B** 将无法再向上转动。



## 化妆镜

遮阳板后部的化妆镜用一个滑动盖盖住。

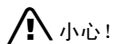

伤害风险。

- ▷ 行驶中应关闭滑动盖。
- ▷ 打开滑动镜盖（箭头）时，化妆镜照明灯自动亮起。



## 后侧车窗遮阳卷帘

后车内饰板中的遮阳卷帘可以拉出并用固定器 **A** 固定。

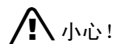

损坏风险。

- ▷ 行驶过程中，只有在门窗关闭的情况下方可拉出遮阳卷帘。

### 收回遮阳卷帘

将遮阳卷帘从固定器 **A** 上脱开，并将其小心地送回复位柱中。

# 空调、辅助加热器和后窗加热系统

开启盖罩 .....	53
空调系统综述 .....	53
适用于每一款空调系统 .....	54
概述 - 手动控制空调系统 .....	55
手动控制空调系统 .....	56
概述 - 自动控制 2 区域空调系统 .....	58
自动控制 2 区域空调系统 .....	59
概述 - 自动控制 4 区域空调系统， 前控制面板 .....	62
概述 - 自动控制 4 区域空调系统， 后控制面板 .....	63
自动控制 4 区域空调系统 .....	64
出风口 .....	68
加热式后窗 .....	69
辅助加热器 / 附加加热器 .....	70





## 开启盖罩

- ▷ 通过拉手向下转动盖罩（箭头）。

## 空调系统综述

根据您车辆的装备，可能安装了以下类型的空调系统：

### A - 手动控制空调系统

可以在手动控制空调系统的控制面板上设置风量、气流分配和温度。

### B - 自动控制两区域空调系统

空调系统按预先设定的车内温度进行全自动控制。

可以在左侧和右侧空调区域单独设定温度。

### C - 自动控制四区域空调系统

空调系统按设定的车内温度进行全自动控制。左前、右前、左后和右后空调区域的温度、风量和空气分配可以单独设置。

我如何确定“自己的车辆”安装了哪种空调系统？

**A** - 跷板开关加宽且没有 AUTO 按钮

**B** - 具有 AUTO 按钮和 REST 按钮

**C** - 具有后部控制面板按钮

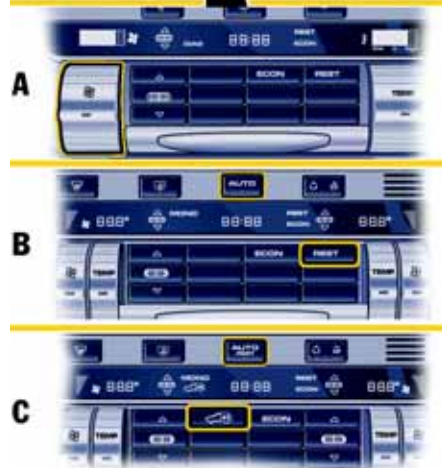

## 适用于每一款空调系统

### 操作注意事项

当关闭点火装置和锁止车辆时，空调设置存储在相应的遥控器上。“Air flow OFF”（气流关闭）设置存储时间约为 60 min，而“Recirculated air ON”（空气循环开启）设置存储时间约为 20 min。

### REST 模式

#### 利用发动机余热

在点火装置关闭以后，还可以利用发动机余热为车内提供热量长达 20 min。

- ▷ 按下前控制面板上的按钮 **REST**（手动 2 区域空调）或 **AUTO**（4 区域空调）。  
空调设置无法在 REST 模式中改变。

#### 终止功能

- ▷ 按下前控制面板上的按钮 **REST**（手动 2 区域空调）或 **AUTO**（4 区域空调）。

### 操作注意事项

如果蓄电池电压过低，REST 模式自动终止。

### ECON 模式



视线不良引发的事故风险。

在 **Econ** 模式下，不会对流入的外界空气进行干燥。车窗可能会起雾。

- ▷ 在潮湿天气中不要开启 **ECON** 模式。

在 **ECON** 模式下，空调压缩机处于关闭状态，这将禁用制冷功能（例如，为了节约燃油）。  
当温度低于 3 °C 时，空调压缩机总是处于关闭状态。

### 开启 **ECON** 模式

- ▷ 按下按钮 **ECON**。  
空调系统显示板显示 **ECON** 字样。  
空调压缩机被关闭。

### 关闭 **ECON** 模式

- ▷ 如果车内温度过高，  
按下按钮 **ECON**  
或按下按钮 **AUTO**（两区域空调）或按钮 **AUTO**（四区域空调）。  
空调系统显示板中的 **ECON** 字样消失。  
空调压缩机启动。

### 空调压缩机信息

空调压缩机：

- 如果发动机在极大的负荷下运转，应暂时关闭空调，以确保发动机充分冷却。
- 温度低于大约 3 °C 时自动关闭，并且无法开启，即使手动开启也不行。
- 车窗关闭时的工作效率最高。  
如果车辆已经在太阳下长时间曝晒，最好先打开车窗，对车内进行短时间通风。
- 在某些外界温度和湿度条件下，冷凝水可能会从蒸发器上滴落，在车辆底下聚成一滩。这是正常现象，不是泄漏的迹象。
- ▷ 如果在设定成最低温度（“LO”）后吹出的是未冷却的空气，则应关闭空调压缩机并排除故障。  
请向合格的专业汽修厂咨询。我们建议您让保时捷中心进行这项工作，因为保时捷中心拥有经过培训的维修车间专业人员，并且备有必要的零件和工具。



## 概述 – 手动控制空调系统

此概述不能代替“手动控制空调系统”中提供的信息。  
尤其是不能用其代替警告信息。



001-451

### 我想要做什么？

设定温度

### 我必须做什么？

向上（升温）或向下（降温）按动按钮 **K**。

设定风量

向上（增大）或向下（减少）按动按钮 **E**。

设定风量分配

气流吹向挡风玻璃：按下按钮 **F**。

气流吹向中央和侧出风口：按下按钮 **H**。

气流吹向脚坑：按下按钮 **G**。

挡风玻璃除霜

按下按钮 **A**。



0811-200

### 控制面板

- A- 挡风玻璃除霜
- B- 加热式后窗
- C- 空气循环
- D- 空调显示器
- E- 风量按钮
- F- 气流吹向挡风玻璃
- G- 气流吹向脚坑
- H- 气流吹向中央和侧出风口
- I- ECON 按钮 (空调压缩机关闭/开启)
- J- REST 按钮 (发动机余热)
- K- 温度按钮

## 手动控制空调系统

可以在手动控制空调系统的控制面板上设置风量、气流分配和温度。

空调系统显示板将显示各个调节状态。

请读取以下信息：

- **REST** 模式，
- **ECON** 模式和
- 空调压缩机  
请参见第 54 页。



### 挡风玻璃除霜

- ▷ 按下按钮 。  
按钮中的指示灯亮起。  
气流吹向挡风玻璃和前侧窗。  
迅速对挡风玻璃进行除雾或除霜。

### 终止功能

- ▷ 再次按下按钮 。

## 设定温度

选择的温度在按钮上方的显示区域以条状标志显示。显示的条状标志越多，说明流入车内的空气温度越高。

### 升高温度

- ▷ 向上按动温度调节按钮 **K**。

### 降低温度

- ▷ 向下按动温度调节按钮 **K**。

### 注意

- ▷ 按下空气循环按钮  获得最大制冷。

## 设定风量

选择的风量在按钮上方的显示区域以条状标志显示。显示的条状标志越多，说明进入车内的气流越多。

### 增大风量

- ▷ 向上按动风量按钮 **E**。

### 减小风量

- ▷ 向下按动风量按钮 **E**。

当风量减少到显示器上显示“OFF”时，外界空气供给中断。

### 警告！

视线不良引发的事故风险。风量设置为“OFF”时车窗可能会起雾。

- ▷ 向上按动风量按钮 **E**（增大风量）。

## 设定风量分配

### 气流吹向挡风玻璃

- ▷ 按下按钮 。  
气流吹向挡风玻璃。

### 气流吹向中央和侧出风口

- ▷ 按下按钮 。  
气流从中央和侧出风口中吹出。出风口必须打开。

### 气流吹向脚坑

- ▷ 按下按钮 。  
气流吹向脚坑。

## 开启再循环空气模式

### 警告！

视线不良引发的事故风险。在循环空气模式中，车窗可能会起雾。

- ▷ 只能选择短时间使用循环空气模式。
- ▷ 如果车窗起雾，应通过再次按下循环空气按钮，立即关闭循环空气模式，并选择“挡风玻璃除霜”功能。
- ▷ 按下按钮 。  
按钮中的指示灯亮起。  
外界空气供给被切断，只进行内部空气的循环。

## 概述 – 自动控制 2 区域空调系统

此概述不能代替“自动控制 2 区域空调系统”中提供的信息。尤其是不能用其代替警告信息。



001.451

我想要做什么？	我必须做什么？
开启自动空调系统	按下按钮 <b>C</b> 。
设定温度	车辆左侧：向上（升温）或向下（降温）按动按钮 <b>H</b> 。 车辆右侧：向上（升温）或向下（降温）按动按钮 <b>N</b> 。
设定风量	向上（增大）或向下（减少）推动旋钮 <b>G</b> 。
设定风量分配	气流吹向挡风玻璃：按下按钮 <b>I</b> 。 气流吹向中央和侧出风口：按下按钮 <b>K</b> 。 气流吹向脚坑：按下按钮 <b>J</b> 。
挡风玻璃除霜	按下按钮 <b>A</b> 。

## 控制面板

- A- 挡风玻璃除霜
- B- 加热式后窗
- C- AUTO 按钮 (自动模式)
- D- 空气循环, 自动空气循环
- E- 空调显示器
- F- 温度传感器
- G- 风量控制钮
- H- 温度控制钮, 左侧
- I- 气流吹向挡风玻璃
- J- 气流吹向脚坑
- K- 气流吹向中央和侧出风口
- L- ECON 按钮 (空调压缩机关闭/开启)
- M- REST 按钮 (发动机余热)
- N- 右侧温度传感器



## 自动控制 2 区域空调系统

空调系统根据各种因素 (例如日照强度、空气质量) 以全自动方式控制预设的车内温度。

可以为左右两侧空调区域单独 / 分别设定温度。

可以手动控制自动控制系统。

空调系统显示板将显示各个调节状态。

请读取以下信息:

- **REST** 模式,
- **ECON** 模式和
- 空调压缩机  
请参见第 54 页。

 挡风玻璃除霜

- ▷ 按下按钮 。  
按钮中的指示灯亮起。  
气流吹向挡风玻璃和前侧窗。  
迅速对挡风玻璃进行除雾或除霜。

## 终止功能

- ▷ 再次按下按钮  或
- ▷ 按下按钮 **AUTO**。

## 自动模式

- ▷ 按下按钮 **AUTO**。  
按钮中的指示灯亮起。  
风量和空气分配是自动控制的，并对变动量进行补偿。

## 操作注意事项

必要时，自动系统可以手动控制。这一手动设置会保持到再次按下相应的功能按钮或是按下按钮 **AUTO**。

## 传感器

为避免损害空调系统的性能：

- ▷ 请勿遮盖仪表盘上的阳光传感器和空调系统前控制面板上的温度传感器 **F**。

## 设定温度

车内温度可以按照个人喜好在 16 °C 至 29.5 °C 之间进行单独调整。

**建议：22 °C**

选择的温度在按钮上方的显示区域显示。

## 升高温度

- ▷ 向上按动温度调节按钮。  
车辆左侧：按钮 **H**  
车辆右侧：按钮 **N**

## 降低温度

- ▷ 向下按动温度调节按钮。  
车辆左侧：按钮 **H**  
车辆右侧：按钮 **N**

显示屏上显示“LO”或“HI”，表明系统正在以最大功率进行制冷或加热。自动模式关闭。

在自动模式下，如果预设温度改变，吹出的风量可以自动调节。

这样就可以更快达到所需的温度。

## 设置风量

选择的风量在按钮上方的显示区域以条状标志显示。显示的条状标志越多，说明进入车内的气流越多。

## 增大风量

- ▷ 向上按动风量按钮 **G**。

## 减小风量

- ▷ 向下按动风量按钮 **G**。

按下按钮 **AUTO**，返回自动模式。

当风量减少到显示器上显示“OFF”时，外界空气供给中断。



视线不良引发的事故风险。风量设置为“OFF”时车窗可能会起雾。

- ▷ 向上按动按钮 **G**（增大风量）。

## 设置气流分配

### 气流吹向挡风玻璃

- ▷ 按下按钮 。  
气流吹向挡风玻璃。

### 气流吹向中央和侧出风口

- ▷ 按下按钮 。  
气流从中央和侧出风口中吹出。出风口必须打开。

### 气流吹向脚坑

- ▷ 按下按钮 。  
气流吹向脚坑。

## 终止风量分配功能

- ▷ 再次按下相应的按钮或
- ▷ 按下按钮 **AUTO**。

## 使驾驶员侧的设置对整个车辆生效

MONO 功能可使在驾驶员侧进行的温度设置对整个车辆生效。

### 开启 MONO 功能

在驾驶员侧进行的温度设置可对整个车辆生效。

- ▷ 按下按钮 **AUTO** 2 秒。  
空调系统显示板显示 MONO 字样。

### 终止 MONO 功能

- ▷ 按下按钮 **AUTO** 2 秒或
- ▷ 改变各空调区域的设置。

### 开启自动再循环空气模式

- ▷ 按下按钮  一次。  
按钮中的指示灯亮起。  
外界空气供给控制取决于空气质量。

### 注意

推荐的工作模式是自动再循环空气模式。

### 开启再循环空气模式

#### 警告！

视线不良引发的事故风险。  
在循环空气模式中，车窗可能会起雾。

- ▷ 只能选择短时间使用循环空气模式。
- ▷ 如果车窗起雾，应通过再次按下循环空气按钮，立即关闭循环空气模式，并选择“挡风玻璃除霜”功能。

- ▷ 按下按钮  两次。  
按钮中的指示灯亮起。  
外界空气供给被切断，只进行内部空气的循环。

### 操作注意事项

如果空调压缩机以手动或自动方式关闭，再循环空气模式在大约 3 min 之后终止。

## 概述 – 自动控制 4 区域空调系统，前控制面板

此综述不能代替“自动控制 4 区域空调系统”中提供的信息。尤其是不能用其代替警告信息。



001-450

我想要做什么？	我必须做什么？
开启前部自动空调系统	按下按钮 <b>C</b> 。
设置前部温度	左侧：向上（升温）或向下（降温）按动按钮 <b>H</b> 。 右侧：向上（升温）或向下（降温）按动按钮 <b>Q</b> 。
设置前部风量	左侧：向上（增大）或向下（减少）推动旋钮 <b>G</b> 。 右侧：向上（增大）或向下（减少）按动按钮 <b>R</b> 。
设置前部风量分配	气流吹向挡风玻璃左侧或右侧：按下按钮 <b>I</b> 或 <b>P</b> 。 气流吹向中央及侧出风口左侧或右侧：按下按钮 <b>K</b> 或 <b>N</b> 。 气流吹向脚坑左侧或右侧：按下按钮 <b>J</b> 或 <b>O</b> 。
挡风玻璃除霜	按下按钮 <b>A</b> 。



## 概述 - 自动控制 4 区域空调系统，后控制面板

此综述不能代替“自动控制 4 区域空调系统”中提供的信息。尤其是不能用其代替警告信息。



001-249

我想要做什么？

开启后部自动空调系统

设置后部温度

设置后部风量

设置后部风量分配

我必须做什么？

按下按钮 **C**。

左侧：向上（升温）或向下（降温）按动按钮 **H**。

右侧：向上（升温）或向下（降温）按动按钮 **S**。

左侧：向上（增大）或向下（减少）推动旋钮 **G**。

右侧：向上（增大）或向下（减小）按动按钮 **T**。

气流吹向左侧窗或右侧窗：按下按钮 **I** 或 **P**。

气流吹向中央出风口左侧或右侧：按下按钮 **K** 或 **R**。

气流吹向脚坑左侧或右侧：按下按钮 **J** 或 **Q**。



0011-201

### 前部控制面板

- A - 挡风玻璃除霜
- B - 加热式后窗
- C - AUTO 按钮 (自动模式)、REST 按钮 (发动机余热)
- D - 空气循环, 自动空气循环
- E - 空调显示器
- F - 温度传感器
- G - 风量按钮, 左侧
- H - 温度按钮, 左侧
- I - 气流吹向挡风玻璃, 左侧
- J - 气流吹向脚坑, 左侧
- K - 气流吹向左侧中央和侧出风口
- L - 后部空调区域设置
- M - ECON 按钮 (空调压缩机关闭/开启)
- N - 气流吹向中央和侧出风口, 右侧
- O - 气流吹向脚坑, 右侧
- P - 气流吹向挡风玻璃, 右侧
- Q - 温度按钮, 右侧
- R - 风量按钮, 右侧

## 自动控制 4 区域空调系统

空调系统根据各种因素 (例如环境温度、日照、空气质量) 以全自动方式控制预设的车内温度。

左前、右前、左后和右后 4 个空调区域的温度、风量和气流分配可以单独 / 分别设置。

可以手动控制自动控制系统。  
空调系统显示板将显示各个调节状态。

请读取以下信息：

- REST 模式，
- ECON 模式和
- 空调压缩机  
请参见第 54 页。

### 挡风玻璃除霜

- ▷ 按下前控制面板上的按钮 。  
按钮中的指示灯亮起。  
气流吹向挡风玻璃和前侧窗。  
迅速对挡风玻璃进行除雾或除霜。

### 终止功能

- ▷ 再次按下按钮  或
- ▷ 按下按钮 **AUTO**  
**REST**。

## 后部控制面板

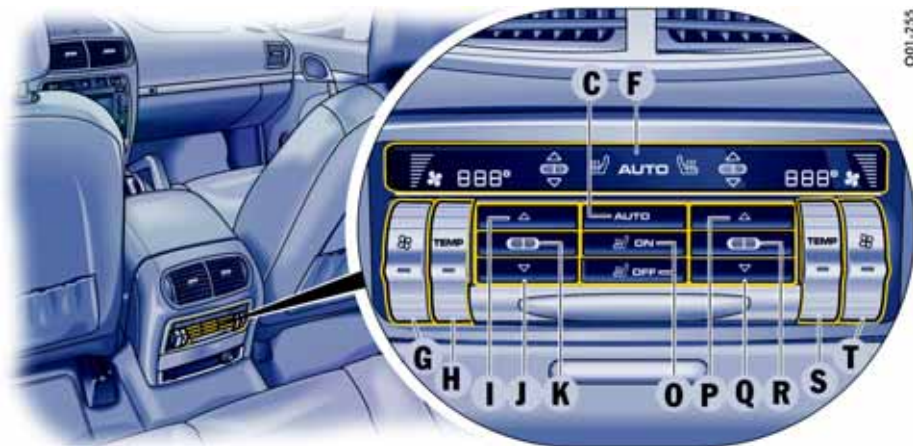

- C- AUTO 按钮 (自动模式)
- F- 空调 / 座椅加热显示
- G- 风量按钮, 左侧
- H- 温度按钮, 左侧; 座椅加热, 左侧
- I- 气流吹向出风口, 左车门柱
- J- 气流吹向脚坑, 左侧
- K- 气流吹向左侧中央出风口 (中控台)
- O- 座椅加热关闭 / 开启
- P- 气流吹向出风口, 右车门柱
- Q- 气流吹向脚坑, 右侧
- R- 气流吹向右侧中央出风口 (中控台)
- S- 温度按钮, 右侧; 座椅加热, 右侧
- T- 风量按钮, 右侧

## AUTO 开启 / 关闭自动模式

您可以将前部和后部空调区域各自独立地切换到自动模式。

- ▷ 按下前部或后部控制面板上的 AUTO 按钮 **C**。前控制面板按钮 **C** 中的指示灯和后控制面板上的 AUTO 指示灯亮起。风量和空气分配是自动控制的, 并对变量进行补偿。

## 操作注意事项

必要时, 自动系统可以手动控制。这一手动设置会保持到再次按下相应的功能按钮或按下 AUTO 按钮 **C**。

## 传感器

为避免损害空调系统的性能:

- ▷ 请勿遮盖仪表板上的阳光传感器和空调系统前控制面板上的温度传感器 **F**。

## 设置温度

车内四个空调区域的温度可以按照个人喜好单独在 16 °C 至 29.5 °C 之间进行调整。

**建议：22 °C。**

选择的温度在按钮上方的显示区域显示。

## 升高温度

- ▷ 向上按动温度调节按钮。
  - 前部左侧空调区域：按钮 **H**
  - 前部右侧空调区域：按钮 **Q**
  - 后部左侧空调区域：按钮 **H**
  - 后部右侧空调区域：按钮 **S**

## 降低温度

- ▷ 向下按动温度调节按钮。
  - 前部左侧空调区域：按钮 **H**
  - 前部右侧空调区域：按钮 **Q**
  - 后部左侧空调区域：按钮 **H**
  - 后部右侧空调区域：按钮 **S**

显示屏上显示“LO”或“HI”，表明系统正在以最大功率进行制冷或加热。

在自动模式下，如果预设温度改变，吹出的风量可以自动调节。

这样就可以更快达到所需的温度。

## 设置风量

可以对四个空调区域的风量单独进行选择。选择的风量在按钮上方的显示区域以条状标志显示。显示的条状标志越多，说明进入车内的气流越多。

## 增大风量

- ▷ 向上按动风量按钮。
  - 前部左侧空调区域：按钮 **G**
  - 前部右侧空调区域：按钮 **R**
  - 后部左侧空调区域：按钮 **G**
  - 后部右侧空调区域：按钮 **T**

## 减小风量

- ▷ 向下按动风量按钮。
  - 前部左侧空调区域：按钮 **G**
  - 前部右侧空调区域：按钮 **R**
  - 后部左侧空调区域：按钮 **G**
  - 后部右侧空调区域：按钮 **T**

按下 AUTO 按钮 **C**，返回自动模式。

如果在前部控制面板上将风量减小到显示器上显示“OFF”时，外界空气供给中断。



车窗起雾导致视线不良引发的事故风险。风量设置为“OFF”时车窗可能会起雾。

- ▷ 向上按动按钮 **G**（增大风量）。

## 设置气流分配



### 气流吹向挡风玻璃和侧窗

可以对四个空调区域的风量单独进行选择。

- 前部控制面板：  
气流吹向挡风玻璃。
- 后部控制面板：  
气流吹向相应侧窗。
- ▷ 按下按钮 .

## 气流吹向中央和侧出风口

- ▷ 按下按钮 。
- 前部控制面板：  
气流从前部中央和侧出风口吹出。
- 后部控制面板：  
气流吹向中央出风口。
- ▷ 出风口必须打开。

## 气流吹向脚坑

- ▷ 向前或向后推动按钮 。  
气流吹向脚坑。

## 终止空气分配功能

- ▷ 再次按下相应按钮或按下 AUTO 按钮 C。

## 使驾驶员侧的设置对整个车辆生效

MONO 功能可在驾驶员侧进行的温度和风量设置对整个车辆生效。

### 开启 MONO 功能

- ▷ 按下前控制面板上的按钮  2 秒。  
空调系统显示板显示 MONO 字样。

### 终止 MONO 功能

- ▷ 按下前控制面板上的按钮  2 秒或
- ▷ 改变各空调区域的设置。

## 开启自动再循环空气模式

- ▷ 按下前控制面板上的按钮  一次。  
按钮中的指示灯亮起。  
外界空气供给控制取决于空气质量。

### 注意

推荐的工作模式是自动再循环空气模式。

## 开启再循环空气模式

### 警告！

视线不良引发的事故风险。  
在循环空气模式中，车窗可能会起雾。

- ▷ 只能选择短时间使用循环空气模式。
  - ▷ 如果车窗起雾，应通过再次按下循环空气按钮，立即关闭循环空气模式，并选择“挡风玻璃除霜”功能。
- 
- ▷ 按下前控制面板上的按钮  两次。  
按钮中的指示灯亮起。  
外界空气供给被切断，只进行内部空气的循环。

### 操作注意事项

如果空调压缩机以手动或自动方式关闭，再循环空气模式在大约 3 min 之后终止。



E91-423

## 禁用后部空调区域控制面板

您可以使用驾驶员侧车门扶手上的安全按钮禁用电动车窗、后排车门上的中控锁按钮以及后排空调控制面板。

### 开启 / 关闭童锁

- ▷ 按下安全按钮开启和关闭童锁。如果童锁启动，安全按钮中的信号灯亮起。

## 在前部控制面板上控制后部空调区域

- ▷ 按下按钮 。  
显示面板上显示相关标志。  
可以在前部控制面板上对后部空调区域进行调节。

### 终止功能

- ▷ 再次按下按钮 。

### 操作注意事项

- ▷ 在最后的设置完成 10 秒之后该功能自动终止。

## 后排座椅加热

在装备 4 区域空调系统的车辆上也可以对后排座椅进行加热。

- ▷ 有关座椅加热操作的详细信息：  
请参见第 32 页的“装备 4 区域空调系统的车辆的后排座椅加热”一节。



C01-202

**A** - 连续打开和关闭  
**B** - 设置出风口方向

## 出风口

### 打开出风口

- ▷ 向上转动手拧轮 **A**。
- 关闭出风口
- ▷ 向下转动手拧轮 **A**。

## 改变气流方向

- ▷ 将出风口翅片 **B** 转动到所需方向。

## 操作注意事项

根据空气分配设置，可以从所有出风口吹出新鲜空气或调节过的新鲜空气。

## 新鲜空气进气口

要确保畅通的进气：

- ▷ 应保证挡风玻璃和发动机舱盖之间的新鲜空气进气口未覆盖冰雪或树叶。



## 加热式后窗

当点火装置开启时，加热式后窗准备就绪。

## 开启

- ▷ 按下按钮 **B**。  
按钮中的指示灯亮起。

根据外界温度，加热装置在 5 至 20 min 后自动关闭。  
再次按下开关后，加热装置再次开启。

## 关闭

- ▷ 按下按钮 **B**。  
按钮上的指示灯熄灭。





- A - “-” 按钮
- B - TIMER (定时器) 按钮
- C - 开/关按钮
- D - “+” 按钮

## 辅助加热器 / 附加加热器

辅助加热器具有两项功能：辅助加热和辅助通风。

无论点火锁处于哪个位置，均可使用辅助加热器。

辅助加热器还可以用作附加加热器。因此，即使已经以手动方式关闭了辅助加热器，如果车外温度过低，辅助加热器仍会自动开始工作并发出明显的声音。

不带辅助加热器的柴油发动机车型配有一个可以自动开启的附加加热器，配合主加热系统工作。



**中毒风险！辅助加热器使用燃油。**

- ▷ 在加油之前关闭辅助加热器。
- ▷ 请勿在封闭空间内（例如车库）使用辅助加热器。

您可以使用前部空调控制面板上的以下按钮对辅助加热器进行操作：



开启 / 关闭辅助加热器，启动程序

TIMER

启动程序，调用记忆位置



设置开启时间，启动加热功能



设置开启时间，启动通风功能

### 操作注意事项

辅助加热器使用燃油工作，因此在燃油储备量警示灯已亮起的情况下无法开启。

- ▷ 有关燃油储备量警告的详细信息：请参见第 108 页的“燃油储备量警告”一节。

每月必须让辅助加热器在发动机冷态下至少工作一次。

点火装置关闭：当辅助加热器工作时，显示屏上将显示剩余的运行时间。

如果车外温度过低且发动机处于冷机状态，辅助加热器将自动开始工作并发出明显的声音。在某些情况下，从车辆下方能够明显看到废气。





## 在空调系统控制面板上开启和关闭辅助加热器

### 开启

- ▶ 按下开 / 关按钮 。  
最近启动的功能（辅助加热或辅助通风）开启。

### 关闭

- ▶ 再次按下开 / 关按钮 .

### 操作注意事项

- ▶ 在使用开 / 关按钮  关闭辅助加热器后，再次按下按钮之前至少等待 2 min。系统在此期间对燃烧室进行清洁。



E71-156

### 开启

- ▶ 按住遥控器按钮 **A** 约 2 秒。遥控器上的绿色发光二极管亮起。

### 关闭

- ▶ 按住遥控器按钮 **B** 约 2 秒。遥控器上的红色发光二极管亮起。

### 操作注意事项

如果遥控器上的 LED 闪烁，表示辅助加热器无法开启或关闭。

检查遥控器范围并检查车辆中的辅助加热器是否准备就绪。

- ▶ 排除辅助加热器故障。  
请向合格的专业汽修厂咨询。我们建议您让保时捷中心进行这项工作，因为保时捷中心拥有经过培训的维修车间专业人员，并且备有必要的零件和工具。

## 使用无线遥控器开启和关闭辅助加热器

辅助加热器无线遥控器的有效距离为最大 500 m。有效距离可能因建筑和空间条件而缩小。

遥控器上的发光二极管亮起，只表示正在接收传递的信号。只有在车上才能确定指令已被成功执行。



- E - 辅助通风标志
- F - 启动时间标志
- G - 记忆位置标志
- H - 开启时间
- I - 辅助加热标志

## 对辅助加热器编程

辅助加热器包含三个独立的记忆位置，用于对启动时间进行编程。可以在各个记忆位置对启动时间以及相关的辅助加热或辅助通风功能进行编程。

要完成辅助加热器的编程，需要分别对以下两项参数进行设置

- 功能和
- 启动时间。

001-471



## 对功能编程

1. 关闭点火装置。
2. 按下前部空调控制面板上的 **TIMER** 按钮。辅助加热标志 **I** 或辅助通风功能 **E** 在显示器上闪烁。
3. 选择功能。  
按下按钮 **+** 选择辅助加热功能，按下按钮 **-** 选择辅助通风功能。

如果在 **10 秒** 内未做其它输入，显示器回到初始状态。

但是此时已选择的功能已被记忆，并在该系统下次开启时启动。

## 对启动时间编程

1. 关闭点火装置。
2. 按下按钮 **TIMER**。
3. 选择功能（辅助加热或辅助通风）。
4. 使用按钮 **TIMER** 选择记忆位置。  
按几次按钮 **TIMER**，选择所需的存储位置。
5. 使用按钮 **+** 和 **-** 设置启动时间。  
每次点按按钮时，时间以 1 min 为变量进行调节。如果按住按钮，启动时间设置值会快速变化。  
启动时间只在 24 h 内有效。
6. 按下开 / 关按钮 。  
显示器上的 **F** 和 **G** 标志闪烁约 10 秒。  
在此期间可以通过再次按下开 / 关按钮  终止显示器闪烁。  
在按下开 / 关按钮  后，启动时间 **H**、时钟标志 **F** 和记忆位置 **G** 显示 2 min。  
之后显示标志消失。  
现在已完成辅助加热器的编程，而且所选择的记忆位置已生效（标志 **G** 亮起）。



### 操作注意事项

每次只可有一个记忆位置生效。

## 启动记忆位置

辅助加热器工作 30 min，之后自动关闭。  
此后每次使用停车加热器时，均必须重新启动程序。

具体做法：

1. 关闭点火装置。
2. 按下按钮 **TIMER**。
3. 选择功能（辅助加热或辅助通风）。
4. 使用按钮 **TIMER** 选择记忆位置。显示器显示最近一次存储的启动时间。
5. 按下开 / 关按钮 。  
程序重新启动。  
显示器上的 **F** 和 **G** 标志闪烁约 10 秒。  
在此期间可以通过再次按下开 / 关按钮  终止显示器闪烁。  
在按下开 / 关按钮  后，启动时间 **H**、时钟标志 **F** 和记忆位置 **G** 显示 2 min。  
之后显示标志消失。  
现在已完成辅助加热器的编程，而且所选择的记忆位置已生效（标志 **G** 亮起）。

### 操作注意事项

每次只可有一个记忆位置生效。

## 示例

您希望辅助加热器在上午 9:48 启动辅助加热功能。  
为此：

1. 关闭点火装置。
2. 按下前部空调控制面板上的按钮 **TIMER**。  
辅助加热或辅助通风功能标志在显示器上闪烁。
3. 按下按钮 **+**。  
这样就选择了辅助加热功能。
4. 使用按钮 **TIMER** 选择记忆位置。
5. 使用 **+** 和 **-** 按钮将启动时间设置到上午 9:48。
6. 按下开 / 关按钮 。  
现在已完成辅助加热器的编程，而且所选择的记忆位置已生效。

### 操作注意事项

如果在生效记忆的程序开始之前“以手动方式”开启了辅助加热器，则编程记忆将被删除。如果希望使用这项设置，必须重新启动记忆位置。  
如果记忆位置未重新启用，辅助加热器将不会自行开启。

## 辅助加热器的故障

### 一段时间未使用之后首次启动

如果已经连续几个星期没有使用过辅助加热器，系统可能要求加热器在实际“启动”之前开启几次。

▷ 在每次尝试启动之间，请等待约 5 min。

### 辅助加热器初始起动的要求

- 发动机处于冷态。

出现下列情况时，请由合格的专业维修中心对辅助加热器进行检查：

- 如果辅助加热器在第 3 次尝试启动之后仍无法“启动”。
- 如果辅助加热器有故障，显示器不显示功能标志，只显示剩余的可工作时间。显示器短暂开关然后完全黑屏。
- 在发生严重事故的情况下，作为安全预防措施，辅助加热器将自动关闭。辅助加热器无法准备就绪。
- 如果温度过高，过热保护机构将自动关闭辅助加热器。辅助加热器无法准备就绪。
- 如果电压过低，辅助加热器自动关闭。辅助加热器暂时无法使用。

我们建议您让保时捷中心进行这项工作，因为保时捷中心拥有经过培训的维修车间专业人员，并且备有必要的零件和工具。

# 车窗和滑动式天窗

电动车窗.....	76
概述 - 滑动 / 举升式天窗 .....	79
滑动 / 举升式天窗 .....	80
概述 - 全景式天窗系统 .....	84
全景式天窗系统 .....	85
全景式天窗系统的紧急操作 .....	89

## 电动车窗



警告！

关闭车窗时，特别是在车窗自动关闭时存在伤害风险。

- ▷ 车窗关闭时，小心不要使任何人受到伤害。
- ▷ 离开车辆时，务必拔出点火车匙，对于配备保时捷钥匙进入系统的车辆，应关闭点火装置。在离开车辆时必须随身携带点火车匙。否则，对该车不熟悉的人员操作电动车窗可能会造成人身伤害。
- ▷ 在发生危险的情况下，立即松开点火车匙按钮，对于装备保时捷免钥匙进入系统的车辆，必须松开门把手按钮。
- ▷ 不要把儿童单独留在车内。

### 行车提示

- ▷ 当越野行驶时，请总是保持侧车窗关闭。

## 电动车窗的准备就绪状态

- 在点火装置开启的情况下或
- 车门关闭且点火车匙拔出后最多 10 min 内，但是仅到驾驶员侧或乘客侧车门再次打开时即终止。  
仅在打开点火装置时才能使用单触式操作关闭车窗。

## 打开 / 关闭车窗

### 用跷板开关打开车窗

- 按动跷板开关，直到车窗到达所需的位置。



- A - 驾驶员侧车门电动车窗
- B - 乘客侧车门电动车窗
- C - 左后电动车窗
- D - 右后电动车窗

### 操作注意事项

驾驶员侧车门上的跷板开关 **A** 和 **B** 具有双级功能：

- 如果将开关按下或拨动到第一级位置，则前窗以手动控制方式开启或关闭。
- 如果将开关完全按下或拨动到第二级位置，则前窗以自动控制方式开启或关闭（单触式操作）。



乘客侧车门和后排车门电动车窗

### 用跷板开关关闭车窗

- ▷ 拨动跷板开关，直到车窗到达所需的位置。

### 前车窗的单触式操作

将驾驶员侧车门上的跷板开关拨到或按到最终位置。  
车窗移至极限位置。  
再次拨动或按动跷板开关，使车窗停在所需位置。



### 停用后车门电动车窗

您可以使用驾驶员侧车门扶手上的安全按钮禁用电动车窗、后车门上的中控锁按钮以及后排空调控制面板。

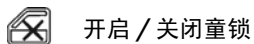

### 开启 / 关闭童锁

- ▷ 按下安全按钮开启和关闭童锁。如果童锁启动，安全按钮中的信号灯亮起。



在未配备保时捷钥匙进入系统的车辆上

### 通过车匙开启 / 关闭车窗

- ▷ 将车匙保持在车锁中的解锁或锁止位置，直到车窗到达所需的位置。

如果使用车匙通过车门锁解锁车辆，则只有驾驶员侧车门被解锁。为防止防盗警报系统被触发，您必须在车门开启后 15 秒内打开点火装置。



在配备保时捷免钥匙进入系统的车辆上

### 利用门把手中的按钮关闭车窗 (配备 **Porsche** 免钥匙进入系统的车辆)

- ▷ 当锁止车辆时，按住车门把手中的按钮，直到车窗和全景式天窗系统到达所需的位置。

#### 操作注意事项

在车辆被锁止之后大约 30 秒内舒适性功能保持有效。

#### 操作注意事项

如果一个车窗在关闭过程中受到阻碍，该车窗将会停止移动并重新打开几厘米。但是，在以下情况下这种操作**不会出现**：

- 如果在车窗受阻后 **10 秒**内再次按下跷板开关，且
- 使用车匙通过车门锁关闭了车窗（舒适性功能）。

车窗以最大闭合力关闭。



**警告！**

伤害风险。如果在车窗受阻后 **10 秒**内再次拨动跷板开关，车窗将会以最大闭合力关闭。

- ▷ 车窗关闭时，小心不要使任何人受到伤害。

单触式操作在车窗受阻后 10 秒内不起作用。

### 连接车辆蓄电池后存储车门窗的极限位置

如果蓄电池被断开又重新连接，门窗的最终位置记忆丢失。车窗的单触式操作功能被停用。

对所有车窗执行以下操作步骤：

1. 通过拉动跷板开关将车窗完全关闭一次。
2. 通过拨动跷板开关将车窗完全打开一次。

通过拉动跷板开关将车窗完全关闭一次。



## 概述 – 滑动 / 举升式天窗

这些概述不能替代“滑动 / 举升式天窗”章节提供的信息。

尤其是不能用其代替警告信息。



车顶控制台中的开关

我想要做什么？	我必须做什么？	我会看到什么？
开启车顶	将开关转动到位置 <b>C</b> 。 或者： 将开关转动到位置 <b>B</b> (噪音优化位置)。	车顶开启。
升起车顶	将开关转动到位置 <b>D</b> 。	车顶被升起。
关闭天窗	将开关转动到位置 <b>A</b> 。	车顶关闭。

## 滑动 / 举升式天窗

电动滑动 / 举升式天窗由单层有色安全玻璃制成，它配有一个滑动式天窗盖板，可以手动不断调节，以阻挡阳光。

滑动 / 举升式天窗通过车顶控制台中的一个旋转开关操作。

### 警告！

操作或自动关闭滑动 / 举升式天窗时存在伤害风险。

- ▷ 操作滑动 / 举升式天窗时应确保不会造成人员伤害。
  - ▷ 离开车辆时，务必拔出点火车匙，对于配备保时捷免钥匙进入系统的车辆，应关闭点火装置。在离开车辆时必须随身携带点火车匙。对车辆不熟悉的人员（如儿童）操作滑动 / 举升式天窗可能会造成人身伤害。
  - ▷ 在发生危险的情况下，立即反方向旋转旋钮开关或拔出车匙。
- 
- ▷ 在越野驾驶过程中，一定要使滑动 / 举升式天窗和侧窗保持关闭状态。

## 滑动 / 举升式天窗的准备就绪状态

- 在打开点火装置的情况下。
- 从点火车匙拔出到车门首次打开，但最长持续 10 min。

## 滑动 / 举升式天窗的准备就绪状态在点火装置关闭 10 min 后关闭

如果车辆处于解锁状态，滑动 / 举升式天窗在点火装置关闭 10 min 后停止工作（以节约车辆蓄电池电量）。当打开点火装置或发动机启动时，滑动 / 举升式天窗的电源开启。

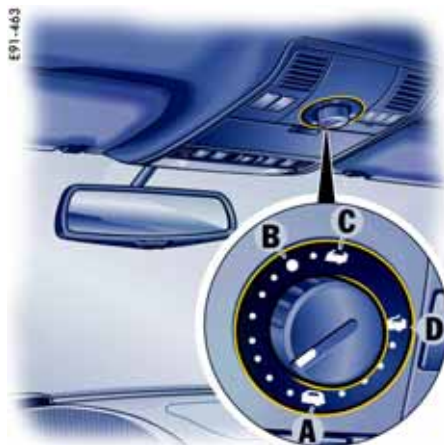

- A** - 关闭车顶
- B** - 开启车顶（噪音优化位置）
- C** - 开启车顶
- D** - 升起车顶

### 操作注意事项

通过自动预设系统，您可以使用旋钮开关直接控制每个可用的滑动 / 举升式天窗位置。

## A – 关闭滑动 / 举升式天窗

- ▷ 将旋钮开关转动到位置 **A**。

### 操作注意事项

滑动 / 举升式天窗配有限力装置。如果滑动 / 举升式天窗在关闭过程中受到阻碍，滑动 / 举升式天窗立即再次打开。

### 操作限力器后关闭滑动 / 举升式天窗

- ▷ 除去阻挡物体。
- ▷ 将旋钮开关再次转动到位置 **A**。

## B – 开启滑动 / 举升式天窗（噪音优化位置）

- ▷ 将旋钮开关转动到位置 **B**。

滑动 / 举升式天窗在开关位置 **B** 打开，直到其到达噪音最小的最佳位置。但是，如果继续将开关转过极限，到达位置 **C**，滑动 / 举升式天窗可以完全打开。

## C – 完全打开滑动 / 举升式天窗

- ▷ 将旋钮开关转过极限位置 **B**，到达开关位置 **C**。  
这需要稍加用力。  
松开时旋钮开关自动回到位置 **B**。

## D – 升起滑动 / 举升式天窗

- ▷ 将旋钮开关转到位置 **A** 和 **D** 之间，直到到达所需的位置。天窗在开关位置 **D** 完全升起。

未配备 **Porsche** 免钥匙进入系统的车辆上的舒适功能

### 关闭滑动 / 举升式天窗

- ▷ 将车匙保持在车门锁中的锁止位置，直到车窗和滑动 / 举升式天窗到达所需的位置。

配备 **Porsche** 免钥匙进入系统的车辆上的舒适功能

### 关闭滑动 / 举升式天窗

- ▷ 将车匙保持在车门锁中的锁止位置，直到车窗和滑动 / 举升式天窗到达所需的位置或
- ▷ 当锁止车辆时，按住门把手中的按钮，直到车窗和滑动 / 举升式天窗到达所需的位置。

## 滑动 / 举升式天窗的紧急操作

如果滑动 / 举升式天窗有故障，可以手动关闭或打开。

▷ 使用紧急操作前，请检查保险丝。



**警告！**

关闭天窗时存在伤害风险。

▷ 操作天窗部件时应确保不会造成人员伤害。

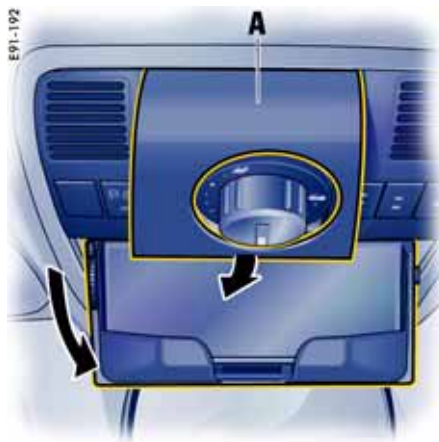

1. 打开车顶控制台上的眼镜盒（箭头）。
2. 脱开盖罩 **A**。



3. 折起扶手。
4. 将手柄 **B** 从中控台内（橡胶垫下面）的下杂物搁板上取出。

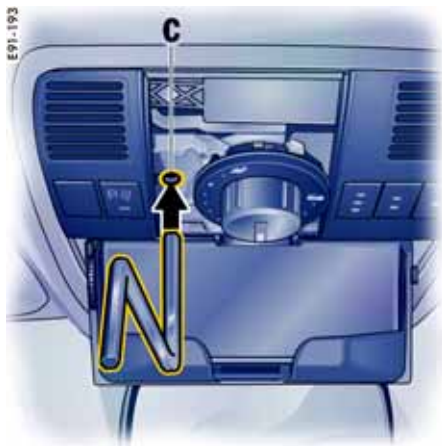

5. 将手柄插入开口 **C** 直到其牢固接合。  
这需要稍加用力。

6. 将手柄保持在该位置并转动。  
要关闭天窗 - 向右转动  
要开启天窗 - 向左转动
  7. 取下手柄并将其放回到杂物搁板上。
  8. 卡入盖罩。
- ▷ 排除故障。请向合格的专业汽修厂咨询。我们建议您让保时捷中心进行这项工作，因为保时捷中心拥有经过培训的维修车间专业人员，并且备有必要的零件和工具。

## 概述 - 全景式天窗系统

这些概述不能替代“全景式天窗系统”提供的信息。  
尤其是不能用其代替警告信息。

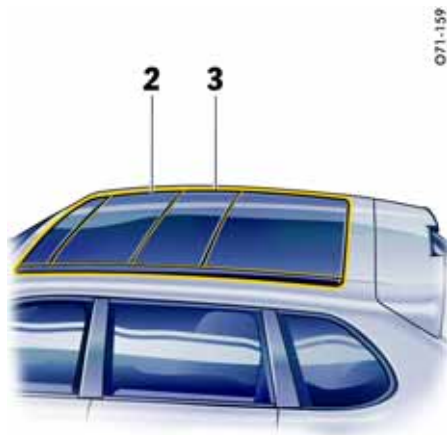

全景式天窗系统部件

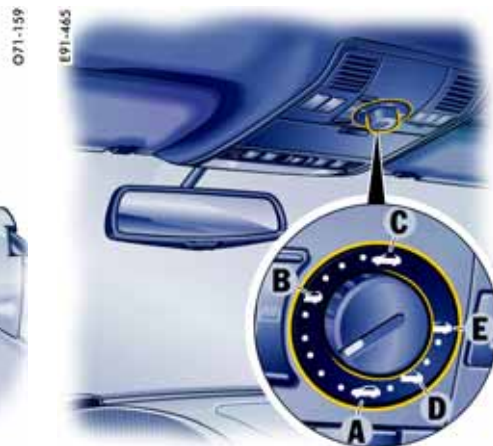

车顶控制台中的开关

我想要做什么？	我必须做什么？	我会看到什么？
完全打开天窗 (天窗部件 2 和 3)	将开关转动到位置 C。	天窗部件 2 和 3 开启。
开启天窗部件 2	将开关转动到位置 B。	仅天窗部件 2 开启。
开启天窗部件 3	将开关转动到位置 E。	仅天窗部件 3 开启。
升起天窗部件 3	将开关转动到位置 D。	仅天窗部件 3 升起。
关闭天窗	将开关转动到位置 A。	所有已开启的天窗部件均关闭。

## 全景式天窗系统

您的保时捷上的全景式天窗系统总共由四个天窗部件组成。

天窗部件 1 是导流板。导流板能够根据车速自动调节位置，在全景式天窗系统打开的情况下有助于避免强风产生的干扰，尤其是在车辆高速行驶时或气流比较紊乱时。

通过操作旋转开关，可沿车辆纵向将天窗部件 2 和 3 都拆下。天窗部件 3 也可以升起，这可以进一步增强车内的通风。

天窗部件 4 是一个固定的玻璃部件，与上述三个部件共同组成全景式天窗系统。

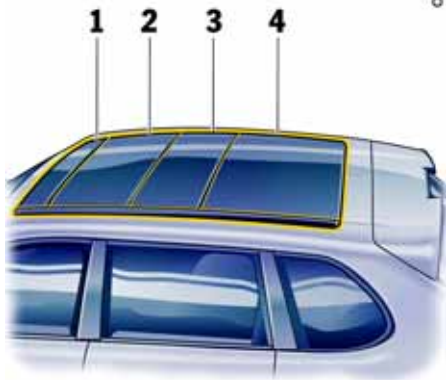

- 1 - 导流板
- 2 - 滑动式天窗部件
- 3 - 滑动/举升式天窗部件
- 4 - 固定玻璃部件

071-160



操作全景式天窗系统时，如果天窗部件未正确安装，则会有受伤的风险。

- ▷ 在启动车辆之前检查并确认天窗部件已安装妥当。
- ▷ 确保全景式天窗系统和已安装的天窗部件之间有充足的间隙。

### 全景式天窗系统的准备就绪状态

- 在打开点火装置的情况下。
- 从点火钥匙拔出到车门首次打开，但最长持续 10 min。

### 全景式天窗系统的准备就绪状态在点火装置关闭 10 min 后关闭

如果车辆处于解锁状态，全景式天窗系统在点火装置关闭 10 min 后停止工作（以节约车辆蓄电池电量）。当打开点火装置或发动机启动时，滑动/举升式天窗的电源开启。



- A - 完全关闭全景式天窗系统
- B - 开启滑动式天窗
- C - 完全打开全景式天窗系统
- D - 升起滑动 / 举升式天窗部件
- E - 开启滑动 / 举升式天窗

#### 操作注意事项

通过自动预设系统，您可以使用旋钮开关直接控制每个可用的天窗位置。

- ▷ 在越野驾驶过程中，一定要使全景式天窗系统和侧窗保持关闭状态。

#### 警告！

操作或自动关闭全景式天窗系统时存在伤害风险。

- ▷ 操作全景式天窗系统时应确保不会造成人员伤害。
- ▷ 离开车辆时，务必拔出点火车匙，对于配备保时捷免钥匙进入系统的车辆，应关闭点火装置。在离开车辆时必须随身携带点火车匙。对车辆不熟悉的人员（如儿童）操作全景式天窗系统可能会造成人身伤害。
- ▷ 在发生危险的情况下，立即反方向旋转旋钮开关或拔出车匙。

#### A - 完全关闭全景式天窗系统

- ▷ 将旋钮开关转动到位置 **A**。

#### B - 完全打开滑动式天窗部件

- ▷ 将旋钮开关转动到位置 **B**。  
完全打开天窗 **2**。遮阳卷帘自动打开到已选择的打开宽度。

#### C - 完全打开全景式天窗系统

- ▷ 将旋钮开关转过极限位置 **B**，到达开位置 **C**。  
天窗部件 **2** 和 **3** 完全打开。  
遮阳卷帘自动打开到已选择的打开宽度。

#### D - 升起滑动 / 举升式天窗部件

- ▷ 将旋钮开关转动到位置 **D**。  
完全升起天窗 **3**。遮阳卷帘保持在原位。

#### E - 完全打开滑动 / 举升式天窗部件

- ▷ 将旋钮开关转动到位置 **E**。
- ▷ 天窗部件 **3** 完全打开。遮阳卷帘自动打开到已选择的打开宽度。



## 未配备 **Porsche** 免钥匙进入系统的车辆上的舒适功能

### 打开和关闭全景式天窗系统

- ▷ 将车匙保持在车锁中的解锁或锁止位置，直到车窗和全景式天窗系统到达所需的位置。

## 配备 **Porsche** 免钥匙进入系统的车辆上的舒适功能

### 打开和关闭全景式天窗系统

- ▷ 将车匙保持在车锁中的解锁或锁止位置，直到车窗和全景式天窗系统到达所需的位置。

### 关闭全景式天窗系统

- ▷ 当锁止车辆时，按住门把手中的按钮，直到车窗和全景式天窗系统到达所需的位置。

## 全景式天窗系统的限力装置

所有车顶元件均配有一个限力装置。如果滑动天窗部件或滑动 / 举升式天窗部件在关闭或打开过程中受到阻碍，对应的天窗部件立即重新打开或关闭。

### 在外力限制器启动后关闭天窗部件

1. 除去阻挡物体。
2. 将旋钮开关再次转动到位置 **A**。

## 电动紧急关闭功能



**警告！**

使用全景式天窗系统的紧急关闭功能时存在伤害风险。外力限制器失效，且天窗部件将以最大力量关闭。

- ▷ 关闭全景式天窗系统时应确保不会造成人员伤害。

如果由于泥土、冰块或类似异物导致天窗无法关闭：

1. 将旋钮开关转动到位置 **A**。
2. 将旋钮开关保持在位置 **A**，直到所有天窗部件均完全关闭。

## 存储全景式天窗系统的极限位置

车辆蓄电池断开又再次连接之后，或车辆蓄电池放完电及跨越启动情况下，全景式天窗系统的极限位置记忆丢失。



**警告！**

关闭全景式天窗系统时存在伤害风险。外力限制器失效，且天窗部件将以最大力量关闭。

- ▷ 关闭全景式天窗系统时应确保不会造成人员伤害。

1. 关闭点火装置。
2. 将旋钮开关转动到位置 **A**。
3. 打开点火装置。
4. 将前部旋钮开关按到位置 **A** 并按住。大约 5 秒后检测程序启动。将旋钮开关保持在此位置，直到遮阳卷帘和所有天窗部件完全停止移动。整个过程持续大约 20 秒。
5. 松开旋钮开关。升起的滑动 / 举升式天窗部件 **3** 自动关闭。检测程序完成。

## 操作注意事项

如果该过程中断，必须从头开始再次执行存储极限位置的操作。



## 遮阳卷帘

遮阳卷帘集成在全景式天窗系统中，您可以使用车顶控制台上的跷板开关对其进行调节。

## 打开 / 关闭遮阳卷帘

跷板开关具有双级功能：

- 如果将跷板开关按到第一级位置，遮阳卷帘在跷板开关按下期间打开或关闭。
- 如果将跷板开关完全按下，遮阳卷帘打开或关闭到极限位置。

### 打开遮阳卷帘

- ▷ 按动跷板开关后部位置 **F**。

### 关闭遮阳卷帘

- ▷ 按动跷板开关前部位置 **G**。

### 注意

如果在天窗部件正在移动的过程中完全按下跷板开关，遮阳卷帘将在天窗部件到达选择位置后再打开或关闭到极限位置。

## 遮阳卷帘清洁位置

1. 完全关闭全景式天窗系统和遮阳卷帘。
2. 将旋钮开关转动到位置 **C**。  
全景式天窗系统完全打开。
3. 在全景式天窗系统到达极限位置后，按住跷板开关前部 **G** 超过 3 秒，直到遮阳卷帘完全关闭。
4. 除去异物（例如树叶等）。
5. 按住跷板开关后部 **F**，直到遮阳卷帘完全开启。
6. 关闭滑动式天窗部件。

### 警告！

如果全景式天窗系统和遮阳卷帘在车辆行驶过程中位于遮阳卷帘清洁位置，则存在损坏风险。

- ▷ 开车之前将全景式天窗系统一次性完全关闭。

## 全景式天窗系统的紧急操作

只有在电动紧急关闭功能无法使用和极限位置无法存储的特殊情况下才可以执行紧急操作。

- ▷ 使用紧急操作前，请检查保险丝。在保险丝更换后，必须再次对全景式天窗系统的极限位置进行存储。

### 警告！

关闭天窗时有导致人身伤害和发生损坏的风险。

- ▷ 操作天窗部件时应确保不会造成人员伤害。
- ▷ 在紧急操作期间及紧急操作后都不能使用旋钮开关操作全景式天窗系统。



1. 折起扶手。
2. 将手柄 **B** 从中控台内（橡胶垫下面）的杂物搁板上取出。



3. 脱开盖罩。
4. 将手柄插入开口 **H** 或 **I** 直到其牢固接合。  
这需要稍加用力。  
**H** - 用于滑动式天窗部件和导流板的紧急操作  
**I** - 用于滑动 / 举升式天窗部件的紧急操作

5. 将手柄保持在该位置并转动。  
要关闭天窗 - 顺时针转动  
要打开天窗 - 逆时针转动

#### 操作注意事项

在执行滑动 / 举升式天窗部件的紧急关闭功能时，确保天窗部件完全关闭（位于滑动和举升天窗位置的中间位置）。

6. 取下手柄并将其放回到杂物搁板上。
7. 卡入盖罩。

为了排除系统内发生的故障，在执行紧急操作后必须再次对全景式天窗系统的极限位置进行存储。

- ▷ 排除故障。请向合格的专业汽修厂咨询。我们建议您让保时捷中心进行这项工作，因为保时捷中心拥有经过培训的维修车间专业人员，并且备有必要的零件和工具。

# 车灯、转向指示灯和挡风玻璃雨刷器

灯光开关.....	92
仪表板照明.....	93
手动大灯光束调节.....	94
自动大灯光束调节.....	94
转向指示灯 / 远光灯 / 大灯远近光操纵杆 ....	95
危险警示灯.....	95
车内照明灯.....	96
舒适照明.....	97
回家照明功能（延迟关闭）.....	98
门控灯.....	98
概述 - 挡风玻璃雨刷器.....	99
挡风玻璃雨刷器 / 清洗器操纵杆.....	100



带有行车灯辅助装置的灯光开关



不带行车灯辅助装置的灯光开关

## ☀️ 灯光开关

- 车灯关闭

## 🚗 auto 行车灯辅助装置

## ☞☜ 侧灯

牌照灯、仪表板照明

## ☞☜ 近光灯、远光灯

仅在点火装置已开启时启用

## ☞ 雾灯

仅在侧灯或近光灯开启时启用：  
拉动开关至第一档位。  
指示灯亮起。

## ☞ 后雾灯

拉动开关至第二档位。  
指示灯亮起。

## 操作注意事项

如果拔出点火钥匙并打开了车门，而车灯仍然亮着（不是停车灯），会发出一声声音信号（铃声）警告，提醒您蓄电池可能会放电。

对于某些国家，可能会因为法律要求而有所不同。

## 自动行车灯辅助装置

行车灯辅助装置是一项舒适性功能。开启该装置之后，您保时捷的行车灯（近光灯）将随着环境亮度的变化而自动开启和关闭。

尽管行车灯辅助装置可以提供帮助，驾驶员仍有责任按照所在国家的法规使用常规的灯光开关开启行车灯。

因此，使用行车灯辅助装置启动大灯并不能免除驾驶员对行车灯进行正确操作的责任。

在下列情况下，近光灯自动开启：

- 傍晚时
- 黑暗中
- 隧道中
- 下雨时（配合雨量传感器）
- 在高速公路上行驶时

#### 操作注意事项

该装置无法识别是否有雾。

- ▷ 在有雾的情况下，必须手动开启行车灯。



**警告！**

如果您在未开启车灯的情况下驾驶车辆，会有事故风险。

- ▷ 必须随时注意自动行车灯控制功能的工作状态。

#### 高速公路功能

车灯在车速超过 140 km/h 时开启。如果车速低于 65 km/h，且环境亮度达到要求，行车灯将在延迟约 2 min 后关闭。

#### 雨天功能

行车灯在雨刷器连续工作 5 秒后自动开启。

行车灯在雨刷器停止工作约 4 min 后关闭。

#### 延迟关闭和门控灯

当自动行车灯辅助装置接通时，延迟关闭和门控灯功能启动。

- ▷ 有关延迟关闭的信息：  
请参见第 98 页的“回家照明功能（延迟关闭）”一节。
- ▷ 有关门控灯的信息：  
请参见第 98 页的“门控灯”一节。

#### 日间行车灯

您可在仪表板的多功能显示器上更改日间行车灯的设置。

开启和关闭日间行车灯的规定根据各个国家的法律要求而有所不同。

- ▷ 有关启用 / 禁用日间行车灯的信息：  
请参见第 132 页的“开启 / 关闭日间行车灯”一节。



A- 仪表板照明

B- 手动大灯光束调节

#### 仪表板照明

在车灯开启的情况下，可以通过转动手拧轮 A 对仪表照明的亮度进行调节。

## 手动大灯光束调节

根据车辆负载情况，使用手动大灯光束调节控制旋钮 **B** 对大灯进行连续调节。对大灯的调节可以确保不会让对面驶来车辆的驾驶员感到眩目。

只能在近光灯开启时调节大灯。

- ▷ 向下旋转手拧轮降低大灯光束。  
向上旋转手拧轮升高大灯光束。

### 设置

符合以下车辆载荷状况的位置：

- 0** 车辆前排有人乘坐，行李厢空载
- 1** 车辆前后排有人乘坐，行李厢空载
- 2** 车辆前后排有人乘坐，行李厢装载
- 3** 驾驶员座椅被占用，行李厢装载

## 自动大灯光束调节

装备双氙气大灯的车辆具有大灯光束自动调节功能。

当点火装置和近光灯开启时，大灯光束的水平位置根据车辆负荷自动改变。在加速和制动时，大灯光束的水平位置自动保持恒定。

### 检查功能

1. 开启近光灯。
2. 打开点火装置。  
车灯的光束首先完全向下倾斜，然后根据车辆负荷进行调整。

如果该测试点不符合标准，必须检查大灯光束调节装置。

- ▷ 请向合格的专业汽修厂咨询。我们建议您让保时捷中心进行这项工作，因为保时捷中心拥有经过培训的维修车间专业人员，并且备有必要的零件和工具。



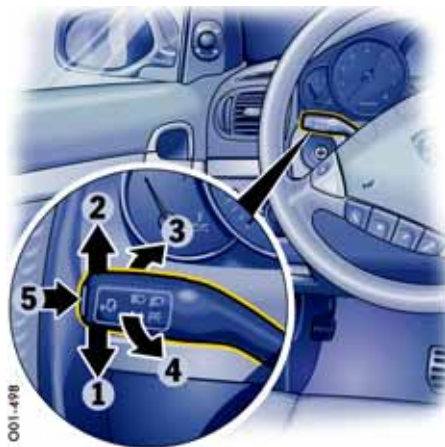

## 转向指示灯 / 远光灯 / 大灯远近光操纵杆

点火装置打开后，转向指示灯、近光灯和远光灯准备就绪。

- 1 - 转向指示灯，左侧
- 2 - 转向指示灯，右侧  
将操纵杆推至上部或下部压力点 - 转向指示灯闪烁 3 次
- 3 - 远光灯
- 4 - 大灯远近光闪光器  
操纵杆在中间位置 - 近光灯  
(当车灯开启时)
- 5 - 语音控制按钮

▷ 请遵守单独的保时捷通讯管理系统 (PCM) 操作说明。

### 操作注意事项

▷ 当远光灯开启或大灯远近光闪光器工作时，车速表上的蓝色指示灯亮起。

## 停车灯

停车灯只能在点火装置关闭后打开。

▷ 上下移动操纵杆即可打开左右侧的停车灯。



## ⚠ 危险警示灯

无论点火锁位置如何，均可使用危险警示灯。

### 开启和关闭

▷ 按下按钮 **A**。

按下该按钮时，所有转向指示灯以及按钮中的指示灯均闪烁。



A、C - 阅读灯开关  
B - 车内照明灯开关

## 车内照明灯

### 前排阅读灯

#### 开启

- ▷ 按下按钮 **A** 或 **C**。

#### 关闭

- ▷ 按下按钮 **A** 或 **C**。

## 前排车内照明灯

### 开启

- ▷ 将开关 **B** 移动到左侧。

### 自动开启 / 关闭

- ▷ 将开关 **B** 移动到右侧。  
在某个车门被解锁或打开时，或者点火车匙从点火锁中拔出时，这些灯亮起。  
当关闭车门时，这些灯在大约 30 秒后关闭。点火车匙插入点火锁或车辆被锁止后，这些灯立即熄灭。

### 关闭

- ▷ 将开关 **B** 移动到中间位置。



左后阅读灯

## 后排阅读灯

### 开启

- ▷ 按下左侧的跷板开关。

## 自动开启 / 关闭

- ▷ 将跷板开关移到中间位置。  
在某个车门被解锁或打开时，或者点火车匙从点火锁中拔出时，这些灯亮起。  
当关闭车门时，这些灯在大约 30 秒后关闭。打开点火装置或车辆被锁止后，这些灯立即熄灭。

## 0 关闭

- ▷ 按下右侧的跷板开关。



A- 舒适照明变光按钮

## 舒适照明

脚底灯和门板照明能够在黑暗中改善您在车辆内部的方位感。这些车灯在车辆解锁时亮起，在车辆锁止时再次熄灭。

## 舒适照明变光（调节亮度）

当所有车门全部关闭时，脚坑灯和门板灯变光到设定值。

您可以使用车顶控制台前面的按钮 **A** 对舒适照明进行变光。

- ▷ 按住按钮 **A** 直达到达需要的亮度水平。

## 回家照明功能（延迟关闭）

以下车灯具有延时关闭功能，以使您安全下车并在黄昏或黑暗中具有更好的视野：

- 近光灯
- 车门镜内的车灯
- 示廓灯
- 牌照灯

### 操作注意事项

- ▷ 将灯光开关移动到 **auto** 位置。

有关灯光开关的信息：

请参见第 92 页的“灯光开关”一节。

车灯在车辆锁止时关闭，或最晚在多功能显示器上设定的延迟关闭时间结束后关闭。

- ▷ 有关在多功能显示器上设置延迟关闭的信息：请参见第 133 页的“设置照明延迟关闭”一节。

## 门控灯

门控灯有助于乘员安全地进入车辆，使车门周围地面上的障碍物（例如水坑等）更加容易辨认。

在使用遥控器或通过保时捷免钥匙进入系统解锁车辆时，车辆前方区域被以下车灯照亮：

- 车门镜内的车灯
- 示廓灯
- 牌照灯

### 操作注意事项

- ▷ 将灯光开关移动到 **auto** 位置。

有关灯光开关的信息：

请参见第 92 页的“灯光开关”一节。

门控灯会在多功能显示器上设定的延迟关闭时间结束后，或在点火装置开启时自动关闭。

- ▷ 有关在多功能显示器上设置延迟关闭的信息：请参见第 133 页的“设置照明延迟关闭”一节。

## 概述 – 挡风玻璃雨刷器

本概述不能替代“挡风玻璃雨刷器/清洗器操纵杆”中提供的信息。  
尤其是不能用其代替警告信息。



挡风玻璃雨刷器操纵杆



雨量传感器开关

我想要做什么？	我必须做什么？
前部自动刮扫 (雨量传感器)	将操纵杆按到止动位 <b>1</b> 。
雨量传感器调节	向上 (刮扫频率加大) 或向下 (刮扫频率减小) 调节操纵杆上的旋转开关 <b>A</b> 。
前部刮扫	低速: 将操纵杆按到止动位 <b>2</b> 。 快速: 将操纵杆按到止动位 <b>3</b> 。 刮扫一次: 轻推操纵杆至位置 <b>4</b> 。
前部喷水和刮扫	将操纵杆拉到位置 <b>5</b> 并保持住。
后部刮扫	标准: 轻推操纵杆至位置 <b>6</b> 。 刮扫一次: 轻推操纵杆至位置 <b>7</b> 。
后部喷水和刮扫	将操纵杆推到位置 <b>7</b> 并保持住。

## 挡风玻璃雨刷器 / 清洗器操纵杆

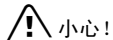

小心!

挡风玻璃雨刷器意外操作存在伤害风险。发动机盖、挡风玻璃、雨刷器系统损坏的风险。

- ▶ 只有在足够湿润时，雨刷器才能刮扫挡风玻璃，否则挡风玻璃上可能会留下刮痕。
- ▶ 在起动车辆之前松动结冰的雨刷器刮片。
- ▶ 如果结冰，不要操作大灯清洗系统。
- ▶ 洗车时一定要关闭挡风玻璃雨刷器，以防它们意外刮水（雨量传感器操作）。
- ▶ 在洗车装置内清洗车辆时不要操作大灯清洗系统。
- ▶ 在清洗挡风玻璃之前一定要关闭挡风玻璃雨刷器，以防雨刷器发生意外操作（雨量传感器操作）。
- ▶ 更换雨刷器刮片时务必将雨刷器臂可靠固定。

- ▶ 在开启发动机舱盖之前必须将挡风玻璃雨刷器关闭（雨刷器开关处于位置**0**）。如果雨刷器臂不在其最终位置，当打开发动机盖，甚至在点火装置关闭时，它们将自动移动到该位置。此后雨刷器臂一直停留在该位置，直到发动机盖关闭，并将雨刷器系统关闭然后再次开启。



**0** - 挡风玻璃雨刷器关闭

**1** - 雨量传感器操作，前挡风玻璃雨刷器

- ▶ 将雨刷器操纵杆向上移动至第一个档位。

### 操作注意事项

雨量传感器测量挡风玻璃上的雨量。刮水速度也相应地自动进行调整。



## 2 - 前挡风玻璃雨刷器 - 慢速操作

- ▷ 将雨刷器操纵杆向上移动至第二个档位。

## 3 - 前挡风玻璃雨刷器 - 快速操作

- ▷ 将雨刷器操纵杆向上移动至第三个档位。

在车速低于约 4 km/h 的情况下，如果开启了挡风玻璃雨刷器，则雨量传感器操作自动启动。如果车速超过约 8 km/h，系统切换到预先选择的刮水速度。

## 4 - 前挡风玻璃雨刷器 - 单触式操作

- ▷ 向下按压雨刷器操纵杆。前挡风玻璃雨刷器执行一个刮水循环。

如果打开点火装置时，雨刷器操纵杆已经处于位置 **1**，则雨量传感器保持关闭状态。

再次开启雨量传感器的步骤：

- ▷ 将雨刷器操纵杆移动到位置 **0**，然后再移动到位置 **1** - 打开操作由挡风玻璃雨刷器工作一次来确认 - 或
- ▷ 开启挡风玻璃清洗系统 **5** - 打开操作由挡风玻璃雨刷器工作三次来确认 - 或
- ▷ 使用四级开关 **A** 改变雨量传感器的灵敏度。

## 改变雨量传感器的灵敏度

灵敏度可以使用开关 **A** 分 4 级进行调节：

- ▷ 向上移动旋钮开关 **A** - 高灵敏度。通过挡风玻璃雨刷器刮水一次对设置加以确认。
- ▷ 向下移动旋钮开关 **A** - 低灵敏度。

## 5 - 前挡风玻璃雨刷器和清洗系统

- ▷ 将雨刷器操纵杆朝方向盘拉动。将操纵杆朝方向盘拉动时，清洗系统进行喷水 and 刮扫操作。

松开操纵杆后，雨刷器将进行数次刮扫操作。

**大灯清洗系统（配有双氙气大灯的车辆）：**清洗系统仅在近光灯或远光灯打开时喷水。如需启动大灯清洗系统，必须将雨刷器操纵杆拨动更长的时间。

但是，最早在 5 个挡风玻璃清洗循环之后可以重新启动大灯清洗系统。

喷水持续时间是有限的。

### 保养注意事项

- ▷ 如果严重脏污，可反复清洗。
- ▷ 应定期清除顽固污垢（例如昆虫残渍）。
- ▷ 有关车辆养护的详细信息：请参见第 253 页的“车辆养护说明”一节。

打开点火装置时，**前挡风玻璃清洗器喷嘴**被加热，以防止冻结。然而，这并不能替代防冻剂的使用。

## 6 - 后窗雨刷器 - 间歇操作

- ▷ 将雨刷器操纵杆向前移动至第一个档位。后窗雨刷器按预定间隔工作。

## 7 - 后窗雨刷器单触式操作

- ▷ 向前轻推雨刷器操纵杆。清洗系统喷水且后窗雨刷器执行三个刮水循环。

### 后窗雨刷器和清洗系统

- ▷ 将雨刷器操纵杆向前推动到极限位置。将操纵杆向离开方向盘的方向推动时，清洗系统进行喷水 and 刮水操作。松开操纵杆后，雨刷器将进行数次无水刮扫操作。

### 保养注意事项

- ▷ 定期用车窗清洁剂清洗雨刮器刮片，特别是在洗车场洗完车辆以后。

我们建议您使用保时捷车窗清洁剂。如果刮片严重脏污（例如粘有昆虫残渍），可以用海绵或布清洁。

如果雨刷器刮片发生摩擦或噪声，可能是由以下情况导致的：

- 在自动洗车装置内清洗车辆后，可能会有蜡质残留物粘附在挡风玻璃上。这些蜡质残留物可以使用车窗清洁剂浓缩液去除。
- ▷ 请参见第 244 页的“洗涤液的添加”一节。请与您的保时捷中心联系获取详细信息。
- 雨刷器刮片可能损坏或磨损。
- ▷ 立即更换损坏的雨刷器刮片。



## 多功能显示器和仪表

仪表盘、汽油发动机 .....	104	在多功能显示器上关闭车内监控和	
仪表盘、柴油发动机 .....	106	倾斜传感器 .....	129
机油温度表 .....	108	车门镜同步调节 .....	129
转速表 .....	108	改变车辆解锁和锁止设置 .....	130
时钟 .....	108	开启 / 关闭日间行车灯 .....	132
燃油表 .....	108	设置照明延迟关闭 .....	133
车速表 .....	108	设置时钟 .....	133
里程显示 .....	108	设置罗盘 .....	134
电位计 .....	109	更改显示语言 .....	135
冷却系统 .....	109	更改显示单位 .....	135
适用于 Cayenne (V6) 和		将显示复位到出厂设置 .....	135
Cayenne Diesel 的智能保养电脑 .....	110	警告信息综述 .....	136
排放控制 .....	111		
柴油发动机发生故障 .....	111		
操作仪表盘上的多功能显示器 .....	112		
打开主菜单 .....	113		
操作示例：显示平均油耗 .....	113		
显示 / 复位平均车速 .....	115		
显示剩余燃油可达里程 .....	115		
显示轮胎气压 .....	115		
显示罗盘 .....	115		
通过多功能显示器使用电话 .....	116		
在多功能显示器上设置限速 .....	117		
显示警告信息 .....	118		
显示车身水平高度控制系统的状态 .....	119		
显示锁止系统 / 越野档的状态 .....	119		
显示平均油耗 .....	120		
设置轮胎气压监控 .....	120		

## 汽油发动机车型的仪表板

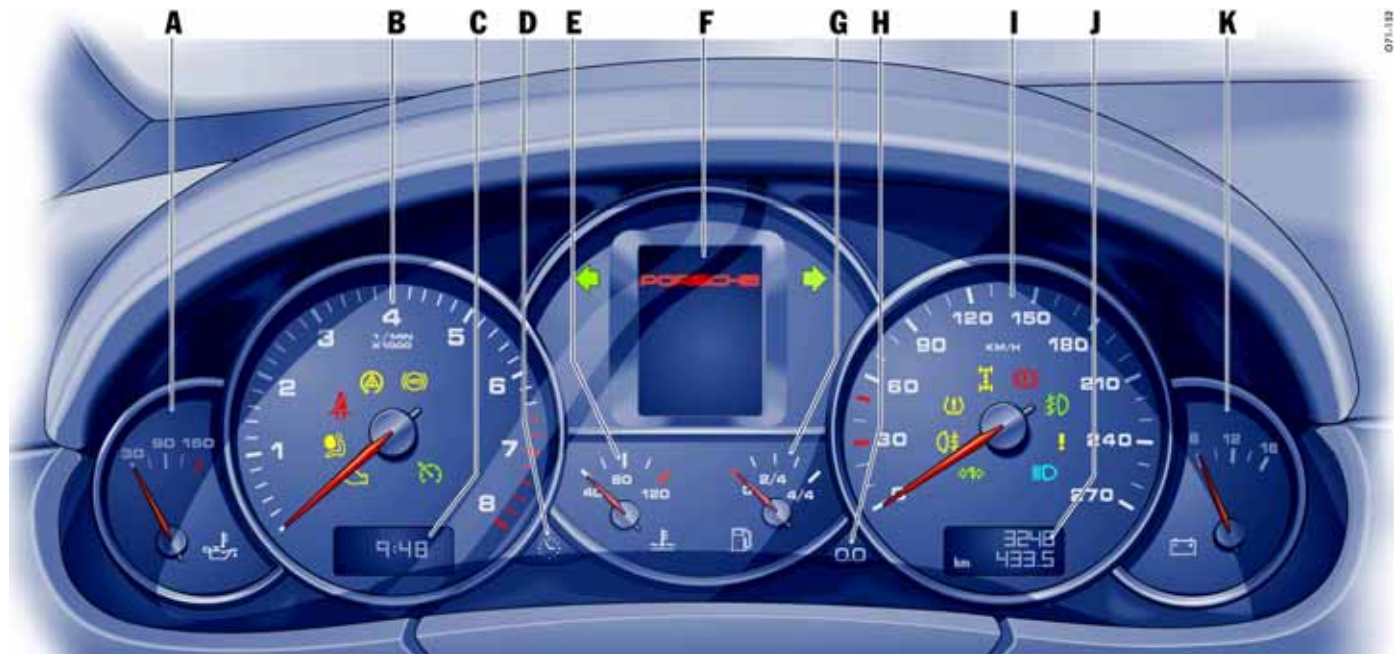



- A 机油温度表
- B 转速表
- C 时钟
- D 时钟设置按钮
- E 冷却液温度表
- F 多功能显示器
- G 燃油表
- H 里程计数显示复位按钮
- I 车速表
- J 里程显示
- K 电位计

### 转速表上的警示灯和指示灯

-  排放控制警示灯（检查发动机）
-  安全气囊警示灯
-  安全带警示灯
-  PSM 警示灯
-  ABS 警示灯
-  巡航定速控制系统准备就绪

### 中央仪表板上的指示灯

-  左转向指示灯
-  右转向指示灯

### 车速表上的警示灯和指示灯

-  挂车转向指示灯
-  后雾灯指示灯
-  轮胎气压警示灯
-  差速锁指示灯
-  制动警示灯
-  雾灯指示灯
-  一般性警告  
注意查看多功能显示器上的警示信息！
-  远光灯指示灯

## 柴油发动机车型上的仪表板





- A 机油温度表
- B 转速表
- C 时钟
- D 时钟设置按钮
- E 冷却液温度表
- F 多功能显示器
- G 燃油表
- H 里程计数显示复位按钮
- I 车速表
- J 里程显示
- K 电位计

### 转速表上的警示灯和指示灯

-  排放控制警示灯（检查发动机）
-  安全气囊警示灯
-  安全带警示灯
-  PSM 警示灯
-  ABS 警示灯
-  预热指示灯
-  巡航定速控制系统准备就绪

### 中央仪表板上的指示灯

-  左转向指示灯
-  右转向指示灯

### 车速表上的警示灯和指示灯

-  挂车转向指示灯
-  后雾灯指示灯
-  轮胎气压警示灯
-  差速锁指示灯
-  制动警示灯
-  雾灯指示灯
-  一般性警告  
注意查看多功能显示器上的警示信息！
-  远光灯指示灯

## A - 机油温度表

如果机油温度过高，仪表板多功能显示器上将显示警告信息。

- ▷ 如果机油温度表指针到达了红色区域，应立即降低发动机转速及负荷。
- ▷ 有关多功能显示器上的警告信息：请参见第 136 页的“警告信息综述”一节。

## B - 转速表

转速表刻度上红色区域的开始处为允许最大发动机转速的可视警告。

如果在加速时达到了红色区域，为了保护发动机，燃油供给将会中断。

## C - 时钟

时钟 **C** 在仪表板多功能显示器上调节：

- ▷ 按下按钮 **D**。  
多功能显示器上自动显示 SETTINGS > CLOCK（设置 > 时钟）菜单。
- ▷ 有关设置时钟的信息：  
请参见第 133 页的“设置时钟”一节。

## G - 燃油表

点火装置开启时，将会显示燃油油位。

- ▷ 有关燃油品质和加注容量的信息：  
请参见第 335 页的“容量”一节。
- ▷ 有关燃油和加油的信息：  
请参见第 251 页的“燃油和加油”一节。

如果车辆角度改变（如在上下坡时），燃油油位表会出现小幅波动。

## 燃油储备量警告

如果油箱中的燃油少于约 12 升（汽油发动机）或 10 升（柴油发动机），或者剩余燃油可达里程已降至约 50 km 以下，则点火装置开启或发动机运转时仪表板多功能显示器上的警示灯亮起。

- ▷ 去加油站加油。

## 小心!

燃油不足可能会损坏排放控制系统。

- ▷ 切勿将燃油用尽。
  - ▷ 如果警示灯亮起，不要高速转弯。
- 
- ▷ 有关排放控制系统的详细信息：  
请参见第 249 页的“汽油发动机的排放控制系统”一节。

## I - 车速表

数字式车速表集成在仪表板多功能显示器中。

仪表板多功能显示器右侧还有一个模拟显示器。

## J - 里程显示

总里程和单次里程显示器位于模拟车速表上。

上部显示车辆累计行驶的总里程，下部显示单个行程。

在超过 9,999 km 后，里程计数器自动回零。

## 将里程表复位为“0”

- ▷ 按下按钮 **H** 约 1 秒。

## K - 电压表

电位计指示车辆电气系统的电压。  
正常范围：12 至 16 V。

当车辆正在起动机时，电压可能明显下降。

如果指示器示数总是低于 **12 V**，发动机运转时：

- ▷ 检查蓄电池充电系统。
- ▷ 请向合格的专业汽修厂咨询。我们建议您让保时捷中心进行这项工作，因为保时捷中心拥有经过培训的维修车间专业人员，并且备有必要的零件和工具。

### 蓄电池 / 发电机

如果车辆电气系统电压显著下降，仪表板多功能显示器上将显示警告信息。

- ▷ 将车辆停在一个安全的地方，关闭发动机。
- ▷ 有关多功能显示器上的警告信息：请参见第 136 页的“警告信息综述”一节。

### 可能的原因

- 蓄电池充电系统内有故障
- 传动皮带损坏



**警告！**

**事故风险及发动机损坏风险。传动皮带损坏意味着将失去助力转向（转向操作更费力）以及发动机冷却功能失效。**

- ▷ 请勿继续行驶。
- ▷ 排除故障。
- ▷ 请向合格的专业汽修厂咨询。我们建议您让保时捷中心进行这项工作，因为保时捷中心拥有经过培训的维修车间专业人员，并且备有必要的零件和工具。

**如果传动皮带打滑，在长距离涉水行驶过程中转向助力有失效的危险。**

- ▷ 如果转向助力失效，进行转向操作时需要更大的力。

## 冷却系统

- ▷ 如果冷却系统出现任何故障，请联系合格的专业维修中心。我们建议您让保时捷中心进行这项工作，因为保时捷中心拥有经过培训的维修车间专业人员，并且备有必要的零件和工具。

### 温度表

#### 指针指向左侧 - 发动机冷态

- ▷ 避免发动机转速过高及负荷过大。

#### 指针指向中间 - 正常工作温度

当发动机负荷较大及车外温度过高时，指针可能会移至红色区域。

### 冷却液温度警告

如果发动机冷却液温度过高，仪表板多功能显示器上将显示警告信息。

- ▷ 关闭发动机，让其冷却。
- ▷ 检查散热器及车辆前部的进气道是否被阻塞。
- ▷ 检查冷却液液位。  
如有必要，添加冷却液。
- ▷ 排除故障。

- ▷ 有关冷却液、检查冷却液液位及添加冷却液的详细信息：  
请参见第 241 页的“检查冷却液液位及添加冷却液”一节。

### 操作注意事项

为防止温度过高，冷却空气管道绝对不得被覆盖物堵塞（例如，油膜、“防石击护板”等）。

### 冷却液液位警告

如果发动机冷却液液位太低，仪表板多功能显示器上将显示警告信息。

- ▷ 关闭发动机，让其冷却。
- ▷ 添加冷却液。  
排除故障原因。请向合格的专业汽修厂咨询。我们建议您让保时捷中心进行这项工作，因为保时捷中心拥有经过培训的维修车间专业人员，并且备有必要的零件和工具。

- ▷ 有关冷却液、检查冷却液液位及添加冷却液的详细信息：  
请参见第 241 页的“检查冷却液液位及添加冷却液”一节。
- ▷ 有关多功能显示器上的警告信息：  
请参见第 136 页的“警告信息综述”一节。

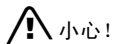

### 发动机损坏风险。

- ▷ 如果警告信息持续显示，即使发动机冷却液液位正确，也不要继续驾驶。
- ▷ 排除故障。

## 适用于 Cayenne (V6) 和 Cayenne Diesel 的智能保养电脑

根据行驶里程、自上次保养后的时间和车辆使用条件，多功能显示器上会显示保养周期（保养指示器）。

如果车辆重载行驶，两次保养之间的间隔要比正常使用条件下的间隔短。

- ▷ 有关多功能显示器上的信息：  
请参见第 136 页的“警告信息综述”一节。



## 排放控制

### 警示灯

排放控制系统能够在早期探测到可能导致排放污染加剧或造成相应损坏的故障。

如果仪表板上的警示灯持续亮起或闪烁，则说明有故障。

故障会被自动记录在控制单元的故障存储器中。

打开点火装置时仪表板上的警示灯亮起，进行灯泡检查，并且在发动机起动约 4 秒后熄灭。

仪表板上的警示灯闪烁说明出现了可能导致某些排放控制系统部件损坏的操作状态（如发动机缺火）。

- ▷ 此时，请立即放松油门踏板，以减小发动机负荷。  
这种临界状态结束后，仪表板上的警示灯仍然不会熄灭。

为了避免因此损坏发动机或排放控制系统（如三元催化器）：

- ▷ 请向合格的专业汽修厂咨询。我们建议您让保时捷中心进行这项工作，因为保时捷中心拥有经过培训的维修车间专业人员，并且备有必要的零件和工具。

### 小心！

**损坏风险。**如果放松加速踏板之后，仪表板上的警示灯仍然持续闪烁，说明排放控制系统可能过热。

- ▷ 尽快将车停在安全的地点。  
确保灼热的排气系统不要接触干草或树叶等易燃材料。
- ▷ 关闭发动机。
- ▷ 排除故障。

## 柴油发动机发生故障

如果在行驶过程中发动机控制装置发生故障，指示灯将通过闪烁进行预警 。

- ▷ 立即对发动机进行检查。请向合格的专业汽修厂咨询。我们建议您让保时捷中心进行这项工作，因为保时捷中心拥有经过培训的维修车间专业人员，并且备有必要的零件和工具。

### 警告！

**事故风险及发动机损坏风险。**

- ▷ 立即排除故障。

### 注意

 当点火装置开启时，指示灯也可能亮起。在这种情况下，指示灯显示发动机正在进行起动前预热。  
请参见第 150 页的“柴油发动机的预加热指示灯”一节。

## 操作仪表板上的多功能显示器

行车电脑信息可以在多功能显示器上显示。附加功能也可以从主菜单中操作，通过主菜单您可以改变车辆的设置。

### 警告！

在驾驶过程中设置或操纵多功能显示器、收音机、电话或其他设备，有导致事故的风险。因为，驾驶时操作这些设备可能会分散您的精力，从而失去对车辆的控制。

- ▷ 仅在交通状况允许及确保安全的情况下，才可以在驾驶中操纵这些部件。
- ▷ 对于复杂的操作或设置步骤，只能在车辆静止时进行。

在这本驾驶手册中无法详尽地描述所有功能。

本章示例能够清晰地展示功能原理及阐明菜单的结构。

### 操作注意事项

根据您的车辆配置情况，在多功能显示器上可能某些信息或功能（例如电话、音响系统、罗盘或轮胎气压）无法使用。

只能在车辆静止时调用不同的菜单。

### 注意

只有在点火装置开启时，多功能显示器才可启用。

### 操作注意事项

通过选择菜单项 MAIN MENU（主菜单）> SETTINGS（设置）> FACTORY SET（出厂设置），您可以将各项设置复位到基本出厂设置状态。

### 操作注意事项

菜单上面和下面的箭头表示还有其它菜单项。

- ▷ 向上或向下拨动跷板开关 **A**。

在 COMFORT（舒适性）菜单中，在到达列表底部后菜单自动滚动。



### 工作原理

多功能显示器通过跷板开关 **A** 和挡风玻璃雨刷器控制杆上的 ENTER（输入）按钮 **B** 操作。

### 选择或设置

使用跷板开关 **A**，您可以上下移动状态条选择菜单项、在显示屏幕之间切换以及选择设置。

### 确认

按下 ENTER（输入）按钮 **B** 确认所选条目。所选的项目即被启用。

## 打开主菜单

1. 打开点火装置。
2. 选择 MAIN MENU（主菜单）。
3. 确认选择。  
此时主菜单出现在显示器中。

主菜单包含以下功能：

- ▷ PHONE（电话）
- KM/H-LIMIT（限速）
- VEHICLE INFO（本车信息）
- TYRE PRESS（轮胎气压）
- SETTINGS（设置）

## 操作示例：显示平均油耗

使用雨刷器操纵杆上的跷板开关选择项目并按下 ENTER（输入）按钮确认。

1. MAIN MENU（主菜单）  
> VEHICLE INFO（本车信息）  
选择并确认
2. 选择 Ø CONSUM（平均油耗）。
3. 确认选择。  
显示平均油耗。

返回开始菜单

4. 选择 BACK（返回）。
5. 确认选择。  
VEHICLE INFO（本车信息）菜单出现。
6. 选择 BACK（返回）。
7. 确认选择。  
MAIN MENU（主菜单）出现。
8. 选择 BACK（返回）。
9. 确认选择。  
基本显示屏幕出现。

## 操作注意事项

如果点火装置关闭，则剩余燃油可达里程和平均油耗的计量就无法复位。因此，要经过很长时间才能测得数值。  
断开车辆蓄电池将清除存储数值。

其它行车电脑功能可以在保时捷通讯管理系统（PCM）中显示。

- ▷ 有关保时捷通讯管理系统（PCM），请参阅单独成册的操作说明。

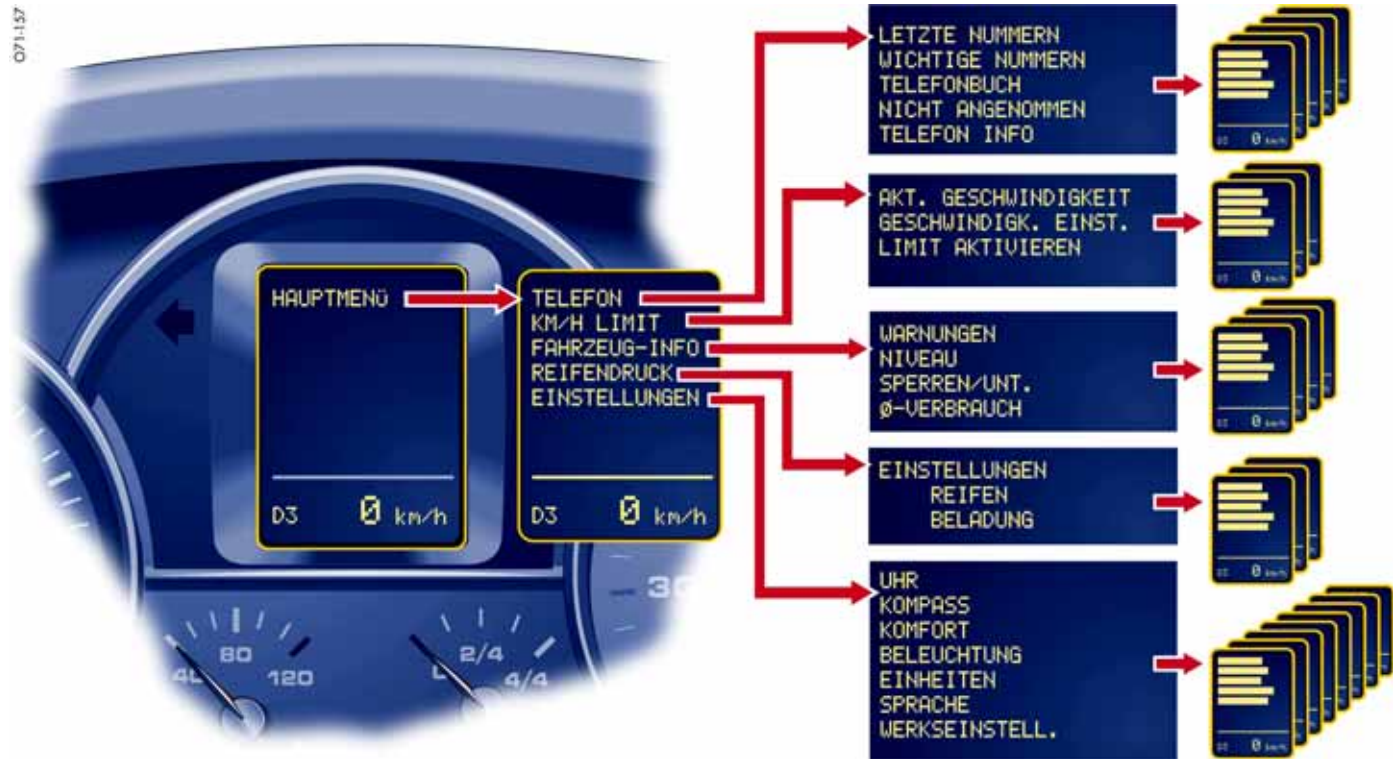

基本显示屏

主菜单

子菜单

子菜单中的显示和设置

## 显示 / 复位平均车速

### 显示平均车速

1. 打开点火装置。
2. 选择  $\emptyset$  KM/H（平均车速）。  
此时平均车速出现在显示器中。  
显示的数值以最后一次复位为“0”之后的行驶里程为基础。

### 复位平均车速

3. 选择  $\emptyset$  KM/H（平均车速）。  
此时平均车速出现在显示器中。
4. 按下 ENTER（输入）按钮超过 1 秒。

## 显示剩余燃油可达里程

1. 打开点火装置。
2. 选择 remaining range（剩余燃油可达里程）。

剩余燃油可达里程是在驾驶过程中根据燃油油位、当前油耗及平均油耗不断重复计算得出的。

## 显示轮胎气压

此显示选项只能与 Tyre Pressure Monitoring（轮胎气压监控）选项一起使用。

1. 打开点火装置。
2. 选择 TYRE PRESS（轮胎气压）。

当前实际测得的轮胎气压显示在行车电脑的“轮胎气压”屏幕上。这些数值与使用压力表直接与四个轮胎气门相连测得的数值相等。在车辆行驶过程中，这些压力数值发生改变。

- 轮胎气压随着轮胎温度的上升而增大，例如在高速公路行驶过程中。
- 轮胎气压随着轮胎温度的下降而减小，例如在寒冷地区行驶过程中（例如山区）。

因此显示的轮胎气压数值不应作为推断实际轮胎气压与规定值之间偏差的根据。

- ▷ 为了显示实际轮胎气压与规定轮胎气压之间的偏差，选择 MAIN MENU（主菜单）中的 TYRE PRESS.（轮胎气压）菜单项。

## 显示罗盘

此显示选项只能与 COMPASS（罗盘）或 PCM 选项一起使用。

1. 打开点火装置。
2. 选择 COMPASS（罗盘）。

## 通过多功能显示器使用电话

### 注意

多功能显示器的电话功能同时与 PCM 和方向盘及控制杆上的多功能按钮连接。

使电话正常工作的先决条件是，必须将 **SIM** 卡插入 **PCM** 的 **SIM** 卡插槽内。

如果与网络的连接中断、未输入 PIN 密码、未插入 SIM 卡、电话关闭，则显示对应的信息。



1. 按下 ENTER（输入）按钮。  
显示屏返回到上一个菜单。

### 注意

打进电话的电话号码显示在多功能显示器上。打电话者的姓名只有在已存入电话簿之后才能够显示。

### 操作注意事项

如果按下跷板开关超过 1 秒，屏幕上将显示已保存电话条目的开头字母。  
这有利于快速查找所需的电话号码条目。

- ▷ 有关多功能显示器工作原理的信息：  
请参见第 112 页的“工作原理”一节。

### 接听、拒接、结束通话

打进的电话在多功能显示器上显示（必须启动 PHONE INFO（电话信息））。

#### 显示屏上的显示

1. 选择 ACCEPT（接听）或 REFUSE（拒接）。
2. 确认选择。  
在选择接听电话之后，菜单中出现 END（结束）。

#### 结束通话

3. 选择 END（结束通话）。
4. 确认选择。

### 在多功能显示器上显示电话信息

多功能显示器上的呼入电话自动显示状态可以在 PHONE INFO（电话信息）菜单中开启或关闭。

1. MAIN MENU（主菜单）
  - > PHONE（电话）
    - > PHONE INFO（电话信息）  
选择并确认。

2. 选择 ON（开启）或 OFF（关闭）。

3. 确认选择。  
所选的项目即被接受。

### 显示最近拨出号码和最近重拨号码

LAST NUMBERS（最近拨出号码）菜单显示最近通过相应 SIM 卡拨出的电话条目。

1. MAIN MENU（主菜单）
  - > PHONE（电话）
    - > LAST NUMBERS（最近拨出号码）  
选择并确认。

2. 从列表中选择条目。

3. 确认选择。

## 显示重要号码并拨打电话

IMPORTANT NUMBERS（重要号码）菜单显示作为重要号码存储在 SIM 卡中的条目。

1. MAIN MENU（主菜单）
  - > PHONE（电话）
    - > IMPORTANT NUMBERS（重要号码）  
选择并确认。
2. 从列表中选择条目。
3. 确认选择。

## 显示电话簿，选择条目并拨打电话

PHONE BOOK（电话簿）菜单显示存储在 SIM 卡中的电话簿条目。

1. MAIN MENU（主菜单）
  - > PHONE（电话）
    - > PHONE BOOK（电话簿）  
选择并确认。
2. 从列表中选择条目。
3. 确认选择。

## 显示未接来电，回拨

MISSED CALLS（未接来电）菜单中显示未接来电的电话号码。这些电话号码被存储在 SIM 卡中。

1. MAIN MENU（主菜单）
  - > PHONE（电话）
    - > MISSED CALLS（未接来电）  
选择并确认。
2. 从列表中选择条目。
3. 确认选择。

## 在多功能显示器上设置限速

可以输入一个限速数值，以便监控行驶车速。一旦车速超过此限值，系统发出声音警告信号，同时多功能显示器上显示信息 LIMIT EXCEEDED（超过限速）。

### 操作注意事项

- ▷ 有关多功能显示器工作原理的信息：请参见第 112 页的“工作原理”一节。

## 接受当前车速

您可以在 KM/H-LIMIT（限速）菜单中将当前车速设置为限速。

1. MAIN MENU（主菜单）
  - > KM/H-LIMIT（限速）  
选择并确认。
2. 选择 CURRENT km/h（当前车速）。
3. 确认选择。  
LIMIT ACTIVE（限速生效）自动启用并显示选择的限速。



## 预设车速

您可以在 KM/H-LIMIT（限速）菜单中设置一个限速数值。

1. MAIN MENU（主菜单）  
> KM/H-LIMIT（限速）  
选择并确认。
2. 选择 km/h SET（车速设置）。
3. 要设置所需的限速值：  
- 点按：限速值以 1 km/h 的增量设置。  
- 按压 2 秒以上：限速值以 10 km/h 的增量设置。
4. 确认选择。  
LIMIT ACTIVE（限速生效）自动启用。



## 启用或停用车速限制

1. MAIN MENU（主菜单）  
> KM/H-LIMIT（限速）  
选择并确认。
2. 选择 LIMIT ACTIVE（限速生效）。
3. 确认选择。  
 LIMIT ACTIVE（限速生效）启用。  
 LIMIT ACTIVE（限速生效）禁用。
4. 选择 BACK（返回）。
5. 确认选择。  
显示 KM/H-LIMIT（限速）子菜单。



示例：检查侧灯警告信息

## 显示警告信息

所有当前警告信息以及与车辆道路安全性相关的信息都可以在 WARNINGS（警告信息）菜单中显示。

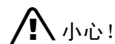

小心！

警告信息指示可能存在的故障。

- ▶ 请向合格的专业汽修厂咨询。我们建议您让保时捷中心进行这项工作，因为保时捷中心拥有经过培训的维修车间专业人员，并且备有必要的零件和工具。



1. MAIN MENU (主菜单)  
> VEHICLE INFO (本车信息)  
选择并确认。

2. 选择 WARNINGS (警告信息)。

3. 确认选择。

如果当前车辆状况良好, 则屏幕显示 NO WARNING (无警告)。任何当前存在的警告信息都出现在显示器中。

4. 反复按下跷板开关以逐条显示警告信息。

5. 确认选择。

此时 VEHICLE INFO (本车信息) 菜单出现在显示器中。

#### 操作注意事项

- ▷ 有关多功能显示器工作原理的信息:  
请参见第 112 页的“工作原理”一节。

## 显示车身水平高度控制系统的状态

装备车身水平高度控制系统的车辆的离地间隙在 LEVEL (水平高度控制) 菜单中显示。

1. MAIN MENU (主菜单)  
> VEHICLE INFO (本车信息)  
选择并确认。

2. 选择 LEVEL (水平高度控制)。

3. 确认选择。

当前的水平高度设置出现在显示器中。

4. 确认选择。

此时 VEHICLE INFO (本车信息) 菜单出现在显示器中。

#### 操作注意事项

车身水平高度控制系统通过中控台上换挡杆后的跷板开关调节。

- ▷ 有关车身水平高度控制系统和高度调节的信息:  
请参见第 179 页的“带有车身水平高度控制和高度调节功能的气动悬挂系统”一节。

## 显示锁止机构 / 越野档的状态

可以显示所选择的用于 Low Range (低档输出模式) /High Range (高档输出模式) 以及啮合锁止系统的驾驶程序。

1. MAIN MENU (主菜单)  
> VEHICLE INFO (本车信息)  
选择并确认。

2. 选择 LOCKS/REDUCT (锁止系统 / 越野档)。

3. 确认选择。

显示

- Longitudinal lock on/off (桥间差速锁开启 / 关闭)

- Reduction on/off (越野档开启 / 关闭)

- Transverse lock on/off (横向锁开启 / 关闭)

的当前设置。

4. 确认选择。

此时 VEHICLE INFO (本车信息) 菜单出现在显示器中。

#### 操作注意事项

驾驶程序通过中控台上换挡杆后的跷板开关调节。

- ▷ 有关越野和公路驾驶程序以及啮合锁止系统/越野档的信息:  
请参见第 165 页的“用于公路和越野驾驶的驾驶程序”一节。



## 显示平均油耗

1. MAIN MENU（主菜单）  
> VEHICLE INFO（本车信息）  
选择并确认。

2. 选择 Ø CONSUMPTION（平均油耗）。

3. 确认选择。

平均油耗出现在显示器中。

显示的数值以最后一次复位为“零”之后的行驶里程为基础。

## 复位平均油耗

4. 选择 RESET（复位）。

5. 按下 ENTER（输入）按钮超过 1 秒。

数值被设置为“-.-”。

## 操作注意事项

- ▷ 有关多功能显示器工作原理的信息：  
请参见第 112 页的“工作原理”一节。



## 设置轮胎气压监控

### 安全注意事项！

不管轮胎气压监控系统有多少优点，驾驶员仍有责任更新多功能显示器中的相应设置并保持轮胎气压充足。轮胎气压过低会降低车辆的道路安全性，损坏轮胎和车轮。

- ▷ 车胎漏气警告出现后，将车停在适当的地方，并检查轮胎是否损坏。如有必要，用补胎胶修复损坏处或者安装备用轮胎。
- ▷ 轮胎发生漏气现象时，无论如何都不要继续驾驶。
- ▷ 用补胎胶密封轮胎只是一种紧急解决方法，使您可以将车开到最近的维修中心。  
最高允许时速为 **80 km/h**。
- ▷ 损坏的轮胎必须立即由专业的维修中心进行更换。  
在任何情况下都不要修理轮胎。

- ▷ 当轮胎气压再次快速下降时，请勿驾驶车辆。由专业的维修中心检查轮胎。
- ▷ 如果轮胎气压监控系统出现故障（例如，车轮发射器损坏），应立即与专业维修中心联系并维修故障。轮胎气压监控系统出现故障后，将不能监控轮胎气压。  
有关多功能显示器上的警告信息：请参见第 136 页的“警告信息综述”一节。
- ▷ 当轮胎由于气压不足造成损坏以及由于异物造成气压逐渐损失时，轮胎气压监控系统发出轮胎损坏警告。轮胎气压监控系统不能警告突然发生的轮胎损坏（如由于外部尖锐硬物造成的轮胎漏气）。
- ▷ 如果屏幕显示轮胎气压信息，请在最近的维修中心校正轮胎气压。

- ▷ 在多功能显示器上输入的信息不完整或者选择了错误的轮胎，都会影响警告和信息的准确性。  
更换车轮、安装备用轮胎或者改变车辆载荷后必须更新 TYRE PRESSURE（轮胎气压）菜单中的设置。
  - ▷ 只可根据 TYRE PRESSURE（轮胎气压）菜单中显示的压力差或参照轮胎气压提示信息或警告信息对轮胎气压进行修正。
  - ▷ 轮胎会在轮胎未损坏的情况下随时间流逝而损失气压。轮胎气压警告会随后出现在多功能显示器中。  
对轮胎气压进行修正。
- 

## 轮胎气压监控的功能描述

轮胎气压监控系统持续监控所有 4 个车轮上的轮胎气压和轮胎温度，并在轮胎气压过低时警告驾驶员。

利用 TYRE PRESSURE（轮胎气压）子菜单，可以在多功能显示器上显示及输入轮胎气压监控系统值和设置。

但是仍然必须在车轮上手动调节轮胎气压。

实际轮胎气压与规定值之间的偏差在 TYRE PRESSURE（轮胎气压）子菜单中显示。

### 示例：

如果轮胎气压显示器显示“-0.3 bar”，您必须将轮胎气压增大 0.3 bar。

受到监控的轮胎气压值已固定在轮胎气压监控系统中，无法进行更改。

要求进行以下设置，以便正确监控。

- 轮胎  
选择车辆轮胎的类型和尺寸。
- 载荷  
选择负重类型。

## 操作注意事项

只有在车辆静止的情况下才能进行调节。

- ▷ 有关轮胎和车轮的信息：  
请参见第 263 页的“轮胎和车轮”一节。



## 设置轮胎的类型和尺寸

更换车辆的车轮或轮胎后必须更新多功能显示器的设置。

即使新一组车轮所使用的设置与旧车轮相同，仍然必须对新轮胎的类型和尺寸进行选择。

### 操作注意事项

- 有关多功能显示器工作原理的信息：请参见第 112 页的“工作原理”一节。

1. MAIN MENU (主菜单)
  - > TYRE PRESS. (轮胎气压)
  - > SETTINGS (设置)选择并确认。

2. 选择 TYRES (轮胎)。

3. 确认选择。  
此时 TYRE TYPE (轮胎类型) 列表出现在显示器中。

4. 选择轮胎类型  
(例如 SUMMER (夏季轮胎))  
可能的轮胎尺寸列表 (例如 SUMMER (夏季轮胎) 选项中的轮胎尺寸) 出现在显示器中。

5. 选择轮胎尺寸 (例如 18 英寸)

6. 确认选择。  
当前设置出现在显示器中。

起步后，系统开始检测车辆上的车轮和车轮位置。此时车速表上的轮胎气压警示灯亮起，并且显示器上不显示当前轮胎气压信息。

### 注意

有关轮胎尺寸和类型的信息可以在轮胎的胎壁上找到。

- 有关轮胎侧壁的详细信息：请参见第 268 页的“子午线轮胎上的铭文”一节。

### 操作注意事项

在安装经保时捷认可，但尚未在多功能显示器中存储尺寸的轮胎之前，应在多功能显示器中添加缺失的信息。

- 请向合格的专业汽修厂咨询。我们建议您让保时捷中心进行这项工作，因为保时捷中心拥有经过培训的维修车间专业人员，并且备有必要的零件和工具。



**警告!**

超速有导致事故的风险。

- ▷ 一定要遵守相应轮胎的最大允许车速要求。
- ▷ 如果轮胎的最大允许车速低于车辆的最大允许车速，则必须将写有轮胎最大允许车速的标签粘贴在驾驶员的视线范围内。遵守国家规定的相关法律。

车速代码字母表示此轮胎的最高允许车速。

- ▷ 有关轮胎侧壁和车速指数字母的信息：请参见第 268 页的“子午线轮胎上的铭文”一节。



### 设置车辆载荷并调节轮胎气压

必须根据车辆载荷对轮胎气压进行调节。

注意区分两种不同类型的载荷：

- Partial load (部分载荷)  
最多 3 个人和 21 kg 行李
- Full load (满载)  
超过 3 个人和 22 kg 行李

1. MAIN MENU (主菜单)  
> TYRE PRESS. (轮胎气压)  
> SETTINGS (设置)  
选择并确认。

2. 选择 LOAD (载荷)。

3. 确认选择。  
此时 LOAD (载荷) 菜单出现在显示器中。  
选择相应的载荷类型 (例如 FULL LOAD (满载))。

4. 确认选择。  
显示设定的载荷状态。

当前气压值与规定气压值之间的偏差在子菜单 MAIN MENU > TYRE PRESSURE > SETTINGS (主菜单 > 轮胎气压 > 设置) (充气信息) 中显示。

- ▷ 根据这些信息校正轮胎气压。



## “Flat tyre”（轮胎漏气）警告

输出这条警告信息的警告阈值取决于车速。  
在车速低于 160 km/h 时，警告显示压力损失至少 0.5 bar；在车速高于 160 km/h 时，警告显示压力损失至少 0.4 bar。

信息指出检测到气压损失的车轮位置。

显示相应车轮的实际轮胎气压与规定气压值之间的偏差。

除了显示警告信息外，车速表上的轮胎气压警示灯也会亮起。

▷ 警告信息可以在驾驶过程中确认。

为此，按下雨刷器操纵杆上的 ENTER（输入）按钮。车速表上的轮胎气压警示灯保持点亮状态。

只有当再次接通点火装置时才会出现 SELECTION AFTER WARNING（警告后的选择）测量显示。



显示器显示：SELECTION AFTER WARNING（警告后的选择）

1. 将车辆停在一个合适的位置。
2. 检查指示发生损坏的车轮。
3. 给轮胎充气或根据情况更换轮胎。

### - 充气

（示例：如果轮胎气压显示器显示“-0.4 bar”，则您必须将轮胎气压增大 0.4 bar。

未装备气动悬挂系统的车辆：

请参见第 282 页的“轮胎充气（不带车身水平高度控制系统的车辆）”一节。

装备气动悬挂系统的车辆：

请参见第 283 页的“轮胎充气（带车身水平高度控制系统的车辆）”一节。

或

### - 换用备用轮胎或收缩式备用轮胎

有关千斤顶举升车辆的信息：请参见第 275 页的“使用千斤顶升高车辆”一节。

有关更换轮胎的信息：  
请参见第 278 页的“更换轮胎”一节。

或

### - 用补胎胶密封轮胎。

有关使用补胎胶的信息：请参见第 273 页的“使用补胎胶”一节。

4. 再次打开点火装置。  
多功能显示器上首先再次显示“Flat tyre”（轮胎漏气）警告信息。几秒钟后显示内容变为 SELECTION AFTER WARNING（警告后的选择）。
5. 利用踏板开关在显示器上选择已经在车辆上进行的操作。
  - ADD AIR（充气）或
  - WHEEL CHANGE > SPARE WHEEL > Spare wheel type（更换轮胎 > 备用轮胎 > 备用轮胎类型）或
  - SEALING SET（密封套件）
6. 按下 ENTER（输入）按钮。

## 注意

备用轮胎和收缩式备用轮胎没有车轮发射器，因此不受轮胎气压监控系统的监控。

如果使用收缩式备用轮胎或补胎胶，当超过 80 km/h 的限速时多功能显示器上会显示一条警告提示信息。

## 操作注意事项

如果您没有确认选择或者未执行选项中规定的操作就确认了选择，会影响警告和相关信息的正确显示。

根据进行的选择，打开点火装置、起步时或行驶过程中会显示一条相应的信息。

有关多功能显示器上的警告信息：请参见第 136 页的“警告信息综述”一节。



## “Tyre pressure too low” (轮胎气压过低) 信息

该信息指示至少 0.3 bar 的轮胎气压损失。信息指出检测到气压损失的车轮位置。显示相应车轮的实际轮胎气压与规定气压值之间的偏差。

该信息只在车辆停止时显示。该信息首次出现在点火装置关闭时，之后在每次点火装置开启时显示，直到将轮胎气压校正到规定数值为止。

该信息在多功能显示器上显示 10 秒。可以通过按下 ENTER（输入）按钮立即清除。

- ▷ 在下一个维修中心检查轮胎气压并给轮胎充气。

**示例：**如果轮胎气压显示器显示“-0.3 bar”，您必须将轮胎气压增大 0.3 bar。

备用轮胎和收缩式备用轮胎没有车轮发射器，因此不受轮胎气压监控系统的监控。

## 更换车轮（没有警告）

更换车辆的车轮或轮胎后必须更新多功能显示器的设置。请参见第 122 页的“设置轮胎的类型和尺寸”一节。

## 设置备用轮胎 / 密封剂（没有警告）

如果您在多功能显示器上没有“Flat tyre”（轮胎漏气）警告要求的情况下安装了备用轮胎或收缩式备用轮胎，或使用了补胎胶，您必须随即更新 TYRE PRESSURE（轮胎气压）子菜单中的设置。

## 设置备用轮胎

1. MAIN MENU (主菜单)
  - > TYRE PRESS. (轮胎气压)
  - > SETTINGS (设置)
  - > TYRES (轮胎)
  - > SPARE WHEEL (备用轮胎)选择并确认。

2. 选择 SPARE WHEEL (备用轮胎)。

3. 确认选择。  
显示自动返回到 TYRE PRESSURE (轮胎气压) 子菜单 (充气信息)。在此处可以读取所需气压值。选择 BACK (返回)。

4. 确认选择。  
基本显示屏幕出现。



备用轮胎没有车轮发射器，因此不受轮胎气压监控系统的监控。当按下 ENTER (输入) 按钮时，车速表上的轮胎气压警示灯亮起。轮胎气压数值 “\_” 通过 TYRE PRESSURE (轮胎气压) 子菜单为备用轮胎显示 (充气信息)。

每次打开点火装置后，显示提示信息 SPARE WHEEL/SEALING SET OPERATION? (备用轮胎/密封套件操作?)。有关备用轮胎/密封套件操作的信息：请参见第 127 页的“备用轮胎/密封套件操作注意事项”一节。

### 注意

- ▷ 备用轮胎只能用于短距离行驶。  
有关使用和安装/拆卸备用轮胎的信息：请参见第 285 页的“备用轮胎”一节。

## 设置收缩式备用轮胎

1. MAIN MENU (主菜单)
  - > TYRE PRESS. (轮胎气压)
  - > SETTINGS (设置)
  - > TYRES (轮胎)
  - > SPARE WHEEL (备用轮胎)选择并确认。

2. 选择 COLLAP. WHEEL (收缩式备用轮胎)。

3. 确认选择。  
显示收缩式备用轮胎的规定气压值和车速限制。

收缩式备用轮胎不包含车轮发射器，因此不受轮胎气压监控系统的监控。当按下 ENTER (输入) 按钮时，车速表上的轮胎气压警示灯亮起。轮胎气压数值 “\_” 通过 TYRE PRESSURE (轮胎气压) 子菜单 (充气信息) 为备用轮胎显示。

如果超过 80 km/h 的限速值，多功能显示器上将显示警告信息。

每次打开点火装置后，显示提示信息 SPARE WHEEL/SEALING SET OPERATION? (备用轮胎/密封套件操作?)。有关备用轮胎/密封套件操作的信息：请参见第 127 页的“备用轮胎/密封套件操作注意事项”一节。



## 注意

收缩式备用轮胎只能用于短距离行驶。  
有关使用收缩式备用轮胎的信息：  
请参见第 281 页的“收缩式备用轮胎”一节。

## 设置补胎胶 / 密封套件

### 1. MAIN MENU (主菜单)

- > TYRE PRESS. (轮胎气压)
  - > SETTINGS (设置)
  - > TYRES (轮胎)
  - > SPARE WHEEL (备用轮胎)
- 选择并确认。

### 2. 选择 SEALING SET (密封套件)。

### 3. 确认选择。

显示自动返回到 TYRE PRESSURE (轮胎气压) 子菜单 (充气信息)。

- ▷ 根据显示的气压差值对轮胎进行充气。

如果超过 80 km/h 的限值，多功能显示器上将显示警告信息。

每次打开点火装置后，显示提示信息 SPARE WHEEL/SEALING SET OPERATION? (备用轮胎 / 密封套件操作?)。

有关备用轮胎 / 密封套件操作的信息：请参见第 127 页的“备用轮胎 / 密封套件操作注意事项”一节。

## 注意

用补胎胶维修的轮胎只能用于短距离行驶。  
有关使用补胎胶的信息：请参见第 273 页的“使用补胎胶”一节。

## 备用轮胎 / 密封套件操作注意事项

每次打开点火装置后，如果设置了备用轮胎类型 (备用轮胎、收缩式备用轮胎或密封套件)，提示信息 SPARE WHEEL/SEALING SET OPERATION? (备用轮胎或密封套件操作?) 将显示约 10 秒。

### 1. 选择 YES (是) 或 NO (否)。

- 如果仍在使用备用轮胎、收缩式备用轮胎或补胎胶，选择 YES (是)。
- 否则选择 NO (否)。

### 2. 确认选择。

- 所选的项目即被接受。
- 如果选择 NO (否)，则显示当前设置。



- ▷ 对已安装车轮的轮胎类型和轮胎尺寸进行设置。  
请参见第 122 页的“设置轮胎的类型和尺寸”一节。

## 操作注意事项

每次打开点火装置后，显示提示信息 没有进行选择，提示信息 SPARE WHEEL/SEALING SET OPERATION? (备用轮胎或密封套件操作?) 约 10 秒之后自动消失。此后仍维持原有选项“YES” (是)。

## 轮胎气压监控系统的故障

在发生故障的情况下，轮胎气压监控系统无法继续监控轮胎气压。部分监控和系统停用是有所不同的。

在部分监控的情况下，仪表板上的警示灯亮起。多功能显示器中无信息输出。

如果轮胎气压监控系统停用，仪表板上的警示灯亮起并且多功能显示器中输出相应的信息。当所有故障均纠正后，警示灯立即熄灭。

在以下情况下，轮胎气压监控系统切换到部分监控状态：

- 有最多两个车轮发射器缺失或发生故障（如安装了不带车轮发射器的备用轮胎或收缩式备用轮胎）。

在部分监控的情况下，轮胎气压数值“\_ \_”在TYRE PRESSURE（轮胎气压）子菜单（充气信息）中显示，指示故障或缺失车轮发射器。

在以下情况下，轮胎气压监控系统停用：

- 轮胎气压监控系统有故障，
- 至少有三个用于轮胎气压监控系统的车轮发射器故障或缺失，

- 刚刚完成轮胎更换操作，
  - 探测到的车轮发射器过多，
  - 来自其它无线电源的外部干扰（例如无线听筒），
  - 轮胎温度过高。
- ▷ 有关多功能显示器上的信息：请参见第 136 页的“警告信息综述”一节。

## 有关轮胎气压的注意事项

### 如果温度升高，气压也随之升高

根据物理原则，轮胎气压会随温度改变。温度每改变 10 °C，轮胎气压升高或降低 0.1 bar 左右。

### 轮胎气压规范

轮胎气压必须符合规定数值（规定气压值）。

您可以通过以下方法查看与冷态下（20 °C）的轮胎气压相关的信息：

- 在 TYRE PRESSURE（轮胎气压）子菜单（充气信息）中：如果轮胎气压监控系统尚未检测相应轮胎的气压数值，显示前后车轮的规定轮胎气压值，
- 在左前车门门框内贴有各个车轮轮胎气压的相关信息，

- 参考本驾驶手册中的“技术数据”部分：请参见第 330 页的“冷态下的轮胎的轮胎压力（20 °C）”一节。

如果轮胎气压监控系统已检测到相应的气压数值，则当前气压值与规定气压值之间的偏差在TYRE PRESSURE（轮胎气压）子菜单（充气信息）中显示，而与轮胎温度无关。即使轮胎处于热态，也可以根据该显示信息对某个车轮的轮胎气压进行正确调节。

行驶时轮胎充气压力不足会导致轮胎过热，并因此损坏，其中有些损坏并不明显。隐藏性轮胎损坏无法通过校正轮胎气压来消除。

- ▷ 因此，一定要确保轮胎气压正确。
- ▷ 有关保养和护理轮胎和车轮的详细信息：请参见第 263 页的“轮胎和车轮”一节。

## 在多功能显示器上关闭车内监控和倾斜传感器

车内监控系统和倾斜传感器（牵引保护装置）可以在 ALARM（警报）子菜单中暂时停用。车门再次锁止时，车内监控系统和倾斜传感器将重新启用。

- ▶ 有关这一主题的更多重要信息可以在单独的章节中找到：  
请参见第 233 页的“关闭车内监控和倾斜传感器”一节。

### 操作注意事项

- ▶ 只有在车辆静止的情况下才能进行舒适性选项设置。
- ▶ 有关多功能显示器工作原理的信息：  
请参见第 112 页的“工作原理”一节。

## 开启 / 关闭车内监控

如果系统在车门锁止的情况下探测到车内有物体运动，将立即触发警报（例如当车窗被窃贼打破时）。

1. MAIN MENU（主菜单）  
> SETTINGS（设置）  
> COMFORT（舒适）  
> ALARM（警报）  
选择并确认。

2. 选择 INTERIOR（车内）。

3. 确认选择。

启用车内监控

禁用车内监控

## 启用 / 停用倾斜传感器

如果系统在车门锁止的情况下探测到车辆一端明显升高，则立即触发警报（例如当窃贼试图牵引车辆时）。

1. MAIN MENU（主菜单）  
> SETTINGS（设置）  
> COMFORT（舒适）  
> ALARM（警报）  
选择并确认。

2. 选择 ANGLE（角度）。

3. 确认选择。

倾斜传感器启用

倾斜传感器停用



## 车门镜同步调节

### 操作注意事项

只有在车辆静止的情况下才能进行舒适性选项设置。

该功能启用时，后视镜同时且向相同方向移动。

1. MAIN MENU（主菜单）  
> SETTINGS（设置）  
> COMFORT（舒适）  
> MIRRORS（后视镜）  
选择并确认。

2. 选择 SYNCH（同步）。

3. 确认选择。

同步调节启用

同步调节停用

## 改变车辆解锁和锁止设置

### 操作注意事项

只有在车辆静止的情况下才能进行舒适性选项设置。

您可以设置锁止和解锁车门及后盖的不同变量以及当锁止和解锁车辆时发出的确认信号，并将这些变量和信号储存在相应的遥控器上。

1. MAIN MENU (主菜单)
  - > SETTINGS (设置)
    - > COMFORT (舒适)
      - > DOOR OPENING (车门开启)  
选择并确认。

2. 设置所需功能。
3. 关闭点火装置。
4. 关闭驾驶员侧车门。
5. 按下车匙上的按钮 。  
设置现在已被存储在车匙上。

### 操作注意事项

- ▷ 有关多功能显示器工作原理的信息：  
请参见第 112 页的“工作原理”一节。

## 设置车门解锁

可为每个车门单独设置车门解锁。

1. MAIN MENU (主菜单)
  - > SETTINGS (设置)
    - > COMFORT (舒适)
      - > DOOR OPENING (车门开启)
        - > DOORS (车门)  
选择并确认。

2. 选择以下三个选项之一：
  - SINGLE DOOR (单个车门)  
仅驾驶员侧车门解锁。  
在装备保时捷免钥匙进入系统的车辆上，驾驶员进入车辆的车门解锁。
  - VEH. SIDE (车辆一侧)  
驾驶员侧的两个车门解锁。  
在装备保时捷免钥匙进入系统的车辆上，驾驶员侧的两个车门均解锁。
  - ALL (所有)  
所有车门均解锁。
3. 确认选择。

### 操作注意事项

如果在 2 秒内再次按下遥控器上的解锁按钮 ，所有车门均解锁，而与其设置无关。





## 设置车门解锁信号

如果信号功能启用，则车门解锁和锁止通过危险警示灯的闪烁进行确认。

1. MAIN MENU (主菜单)
  - > SETTINGS (设置)
    - > COMFORT (舒适)
      - > DOOR OPENING (车门开启)
        - > SIGNAL (信号)  
选择并确认。

2. 选择 TURN SIGNALS (转向信号灯)。

3. 确认选择。
  -  信号启用。
  -  信号停用。

## 设置后盖锁止

启动 TAILGATE（尾门）功能时，后排入口（尾门、后窗和备胎架）也包括在中控锁系统的控制范围中。

在车辆静止且解锁的情况下可以使用这些入口。

车速高于 6 km/h 时，尾门的解锁被禁止，直到车辆静止且车门打开。

当 TAILGATE（尾门）功能被停用，只有使用遥控器上的按钮  才能进入。

### 1. MAIN MENU（主菜单）

> SETTINGS（设置）

> COMFORT（舒适）

> DOOR OPENING（车门开启）

选择并确认。

### 2. 选择 TAILGATE（尾门）。

### 3. 确认选择。



功能已启用。



功能已停用。

## 操作注意事项

对于装配自动后盖的车辆：

不管多功能显示屏上的设置如何，在车辆静止且点火装置开启的情况下拉动驾驶员侧车门上的按钮，后盖均会打开。

请参见第 14 页的“自动后盖”一节。

## 设置 AUTO LOCK（自动锁止）和 AUTO UNLOCK（自动解锁）

### 1. MAIN MENU（主菜单）

> SETTINGS（设置）

> COMFORT（舒适）

> DOOR OPENING（车门开启）

选择并确认。

### 2. 选择 AUTO LOCK（自动锁止）或 AUTO UNLOCK（自动解锁）。

### 3. 确认选择。



选项启用。



选项停用。

## AUTO LOCK（自动锁止）和 AUTO UNLOCK（自动解锁）变量

您可以对车门自动锁止（AUTO LOCK）和车门自动解锁（AUTO UNLOCK）设置 4 个不同的变量。

拉动车内门把手两次总可以开启 AUTO LOCK（自动锁止）锁止的车门，无论车门解锁的设置如何。

### 选项 1:

**AUTO LOCK（自动锁止）关闭和 AUTO UNLOCK（自动解锁）关闭**

车门不自动锁止和解锁。

### 选项 2:

**AUTO LOCK（自动锁止）开启和 AUTO UNLOCK（自动解锁）关闭**

当车速超过约 6 km/h 时，车门自动锁止。

### 选项 3:

**AUTO LOCK**（自动锁止）开启和 **AUTO UNLOCK**（自动解锁）开启

当车速超过约 6 km/h 时，车门自动锁止。

在**未配备**保时捷免钥匙进入系统的车辆上，当按下点火钥匙时，车门自动解锁。

在**配备**保时捷免钥匙进入系统的车辆上，当点火装置关闭两次时，车门被解锁。

### 选项 4:

**AUTO LOCK**（自动锁止）关闭和 **AUTO UNLOCK**（自动解锁）开启

车门不自动锁止。

如果车门通过中控锁按钮锁止：

在**未配备**保时捷免钥匙进入系统的车辆上，当按下点火钥匙时，车门自动解锁。

在**配备**保时捷免钥匙进入系统的车辆上，当点火装置关闭两次时，车门被解锁。



## 开启 / 关闭日间行车灯

### 操作注意事项

只有在车辆静止的情况下才可设置 LIGHTS（车灯）菜单中的选项。

当日间行车灯功能启用且点火装置开启时，前后示廓灯和近光大灯亮起。

车内仪表和照明开关保持关闭。

当点火装置关闭时，日间行车灯熄灭。若车灯开关处在位置 0（车灯关闭），仪表板上的多功能显示器中将显示警告信息。

如有必要，利用车灯开关开启车灯（例如，当您在铁路交叉口处关闭点火装置时）。

▷ 有关多功能显示器上的警告信息：请参见第 136 页的“警告信息综述”一节。

1. MAIN MENU（主菜单）  
> SETTINGS（设置）  
> LIGHTS（车灯）  
选择并确认。

2. 选择 DAYTIME LIGHT（日间行车灯）。

3. 确认选择。

功能已启用。

功能已停用。



## 设置照明延迟关闭

### 操作注意事项

只有在车辆静止的情况下才可设置 LIGHTS（车灯）菜单中的选项。

在此菜单中您可以设置车辆锁止后车灯的持续照明时间。

1. MAIN MENU（主菜单）  
> SETTINGS（设置）  
> LIGHTS（车灯）  
选择并确认。
2. 选择 OFF DELAY（延迟关闭）。
3. 确认选择。  
 现在设定的照明延迟关闭时间已启用。
4. 选择时间输入栏。
5. 确认选择。
6. 设置照明延迟关闭时间（回家照明功能）：  
该时间可通过按动踏板开关进行调节。  
可以将延迟关闭时间设置为 15 秒、30 秒或 60 秒。
7. 确认选择。

## 设置时钟

1. MAIN MENU（主菜单）  
> SETTINGS（设置）  
> CLOCK（时钟）  
选择并确认。
2. 选择 xx:xx SET（xx:xx 设置）。
3. 确认选择。
4. 选择小时或分钟显示。
5. 确认选择。  
现在可以设置所需的时间。
6. 设置所需的时间：  
按动踏板开关调节时间，增量为小时或分钟。
7. 确认选择。

### 选择 12 h 模式

8. 选择 12 h 模式。
9. 确认选择。  
 12 h 模式启用  
 12 h 模式停用

### 操作注意事项

在仪表板上也有一个用于调出 CLOCK（时钟）菜单的按钮。  
请参见第 108 页的“C - 时钟”一节。

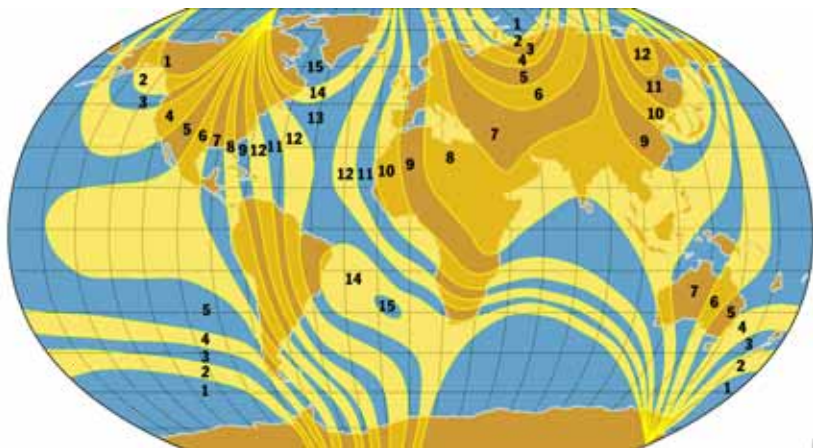

E31-272

## 设置罗盘

此显示仪适用于装备保时捷 CDR-23 收音机和磁场传感器的车辆。

如果您驾驶车辆驶出多功能显示器上设定的地球磁场分区，您必须在 COMPASS（罗盘）菜单中输入您当前所在分区的编号（见图示）。

1. MAIN MENU（主菜单）  
 > SETTINGS（设置）  
 > COMPASS（罗盘）  
 选择并确认。
2. 选择 SET ZONE（设置分区）。
3. 确认选择。
4. 选择分区。  
 按动跷板开关更改设置，增量为 1。
5. 确认选择。

## 校准罗盘

在极个别情况下，由于外部干扰，需要校准罗盘。此时，多功能显示器上显示警告信息“CAL.”（校准）。

▷ 校准罗盘时遵循屏幕上显示的 DRIVE IN A FULL CIRCLE（行驶一个圆周）说明。

在校准过程成功完成后显示器返回到主菜单。





## 更改显示语言

1. MAIN MENU (主菜单)  
> SETTINGS (设置)  
> LANGUAGE (语言)  
选择并确认。

2. 选择所需的语言。
3. 确认选择。

### 注意

语言设置对多功能显示器的所有显示内容有效。

### 操作注意事项

- ▷ 有关多功能显示器工作原理的信息：  
请参见第 112 页的“工作原理”一节。

## 更改显示单位

1. MAIN MENU (主菜单)  
> SETTINGS (设置)  
> UNITS (单位)  
选择并确认。
2. 选择所需的种类 (如车速表)。
3. 确认选择。
4. 选择所需的单位 (如 KM/H)。
5. 确认选择。

### 供选择的种类和单位

- 车速表：  
km/h - km, mph - mls
- 油耗：  
l/100 km, km/l, mpg (UK)、mpg (US)
- 温度：  
°C - 摄氏度、°F - 华氏度
- 轮胎气压：  
bar



## 将显示复位到出厂设置

在此菜单中您可以将所有已作的设置 (时钟、舒适性、车灯、单位、语言) 复位为出厂设置。

### 注意

所有已存储的个性化设置将因复位为出厂设置而丢失。





1. MAIN MENU (主菜单)  
> SETTINGS (设置)  
> FACTORY SET (出厂设置)  
选择并确认。
2. 选择 RESET (复位)。
3. 确认选择。

## 警告信息综述













如果出现警告信息，一定要参阅驾驶手册中相应的章节。



















仅在符合所有度量前提的条件下才会发出警告信息。

因此，应定期检查所有液位，特别是在每次加油后必须检查机油油位。

仪表板上的指示灯	多功能显示器上的警告信息	含义 / 需要采取的措施
	Steering faulty (转向故障)	转向锁卡止。请向合格的专业维修中心咨询。 *
	Ignition lock faulty (点火锁发生故障)	请勿继续行驶。请向合格的专业维修中心咨询。 *
	System fault (系统故障)	请向合格的专业维修中心咨询 *
	Key not recognised in vehicle (车匙未被车辆识别)	确保您携带了遥控器
	Turn ignition key to left for 2 seconds (将点火车匙转到左侧 2 秒)	将点火车匙转到左侧并保持 2 秒，转向机构锁止。
	Key:replace battery (车匙: 更换电池)	更换遥控器电池
	Move the steering wheel (转动方向盘)	转动方向盘以使方向盘锁啮合 / 分离
	Key not found (未找到车匙)	确保您携带了遥控器
	Move selector lever to position P (将换档杆移至位置 P)	Tiptronic S: 车辆可以起步。 只有 Tiptronic 换档杆处于位置 <b>P</b> 时，点火车匙才能被拔出。
	Press the brake (踩下制动器踏板)	车辆起步时施加制动
	Move selector lever to position P or N (将换档杆移至位置 P 或 N)	Tiptronic S: 只有换档杆处于位置 <b>P</b> 或 <b>N</b> 时，车辆才能起动。







仪表盘上的指示灯	多功能显示器上的警告信息	含义 / 需要采取的措施
	Depress clutch (踩下离合器踏板)	手动变速箱: 起步时踩下离合器踏板。
	Immobilizer active (防盗装置启用)	请向合格的专业维修中心咨询 *
	Check hitch (检查牵引装置)	球形连接器不在极限位置。按下跷板开关, 直到达到极限位置。
	Warning Hitch (警告, 牵引装置)	将车辆停在一个合适的地方。请勿继续行驶。球形连接器不在极限位置。按下跷板开关, 直到达到极限位置。
	Check left static cornering light (检查左侧静态弯道灯)	检查灯泡
	Check right static cornering light (检查右侧静态弯道灯)	检查灯泡
	Check dynamic cornering light (检查动态弯道灯)	请向合格的专业维修中心咨询 * 如果出现警告信息, 车速表上的远光指示灯也会闪烁。
	Check dipped beam (检查近光灯)	检查灯泡
	Check trailer lights (检查挂车车灯)	检查灯泡
	Check direction indicators (检查转向指示灯)	检查灯泡
	Check high beam (检查远光灯)	检查灯泡
	Check licence plate light (检查牌照灯)	检查灯泡
	Check fog lights (检查雾灯)	检查灯泡
	Check reversing lights (检查倒车信号灯)	检查灯泡

仪表板上的指示灯	多功能显示器上的警告信息	含义 / 需要采取的措施
	Check front side lights (检查前部侧灯)	检查灯泡
	Check headlight beam adjustment (检查大灯光束调节)	请向合格的专业维修中心咨询 *
	Daytime driving lights off (日间行车灯熄灭)	当点火装置关闭时, 日间行车灯熄灭。 如有必要, 使用车灯开关关闭车灯。
	System fault headlamp (大灯系统故障)	请向合格的专业维修中心咨询 *
		安全气囊有故障。请向合格的专业维修中心咨询。 *
	 Seat belt (安全带)	系好安全带
	 Caution Flat tyre (小心轮胎漏气) Check tyres (检查轮胎)	轮胎气压监控系统检测到至少 0.4 bar 的气压损失或更大的漏气。 将车辆停在一个合适的地点并检查轮胎。如有必要, 更换轮胎。
	 Check spare wheel Req. pressure: 3.4 bar (检查备用轮胎的规定气压值: 3.4 bar)	每 6 个月显示一次。手动检查已安装的备用轮胎气压值是否符合规定气压值, 因为备用轮胎不受轮胎气压监控系统电子监控。
	 Tyre pressure too low (轮胎气压过低) Add air (充气)	轮胎气压监控系统检测到至少 0.3 bar 的气压损失。 到最近的维修中心给轮胎充气。
	 Collap. wheel/sealing set max. 80 km/h / 50 mph (收缩式备用轮胎 / 密封套件, 最高车速 80 km/h)	遵守最高许可车速的规定
	 Collap. wheel Req. pressure: 3.5 bar/51 psi Max. 80 km/h/50 mph (收缩式备用轮胎的规定气压值: 3.5 bar, 最高车速 80 km/h)	在备用轮胎菜单中选择之后, 有关装备收缩式备用轮胎时的行驶信息。 遵守 80 km/h 的最高车速和 3.5 bar 的规定气压值。
	 System not active (系统停用)	轮胎气压监控系统有故障。请向合格的专业维修中心咨询。 * 更换轮胎后在 TYRE PRESSURE (轮胎气压) 菜单中选择一组新车轮。

仪表板上的指示灯	多功能显示器上的警告信息	含义 / 需要采取的措施
	 System not active (系统停用) Brief disturbance (短暂干扰)	车轮发射器受到外部干扰 (例如无线耳机) 或温度过高 (超过 120 °C)。轮胎气压监控系统将自动重新启用。
	 System not active (系统停用) Too many wh. transmitters (车轮发射器过多)	轮胎气压监控系统探测到有 4 个以上的车轮发射器 (如行李厢内的冬季用轮胎)。多余的车轮发射器被去除之后, 轮胎气压监控系统将自动重新启用。
	 No monitoring System learning (未监控, 系统正在检测)	在轮胎气压菜单中选择了轮胎类型和尺寸之后, 轮胎气压监控系统对轮胎进行再检测。
	 Wheel change? (更换轮胎?) Make new selection (重新选择)	尚未在轮胎气压监控系统中更新所换轮胎的类型和尺寸。 当车辆停止时, 显示信息变为: <b>Select the appropriate tyre type and tyre size (选择合适的轮胎类型和轮胎尺寸)。</b>
	 When vehicle stops: (车辆停止时:) Hit selection (点击选择)	如果警告信息 “Flat tyre” (轮胎漏气) 已被清除, 但尚未在显示信息 SELECTION AFTER WARNING (警告后的选择) 上正确进行选择, 则起步后显示该信息。 当车辆静止时, 在多功能显示器上选择所需选项。
	 Engine temperature too high (发动机温度过高)	冷却液或机油温度过高。关闭发动机, 让其冷却。 检查冷却液液位或机油油位。如有必要, 添加更多的冷却液或机油。
	 Check coolant level (检查冷却液液位)	关闭发动机, 让其冷却。 检查冷却液液位。如有必要, 添加冷却液。
	 Warning Battery/generator (蓄电池 / 发电机警告)	将车辆停在一个合适的位置, 关闭发动机。请勿继续行驶。 请去合格的专业维修中心排除故障。*
	 Start engine (起动发动机)	如果发动机未运转且用电设备开启, 蓄电池将放电。 起动车辆或关闭用电设备。
	 Electric load switch-off (关闭用电设备)	车辆电气系统超载。某些用电设备 (例如加热式后窗、座椅加热) 将被关闭。
	 Please refuel (请添加燃油)	
	 Add washer fluid (添加洗涤剂)	
	 Oil level monitoring failure (机油油位监控失效)	请向合格的专业维修中心咨询 *

仪表板上的指示灯	多功能显示器上的警告信息	含义 / 需要采取的措施
	Check oil level (检查机油油位)	此时应尽快使用量油尺检查机油油位, 如有必要, 添加机油。
	Oil pressure too low (机油压力过低)	立即将车辆停在一个合适的位置并关闭发动机。请勿继续行驶。 检查机油油位。如有必要, 添加机油。 如果警示灯亮起, 即使机油油位正确, 也不要继续驾驶。 请去合格的专业维修中心排除故障。*
	Oil pressure monitoring failure (机油压力监控失效)	请向合格的专业维修中心咨询*
	Service in 3000 km/mls (在 3,000 km 时进行保养)	汽油发动机的保养提醒 显示这条信息后, 在行驶里程达到显示距离之前对车辆进行保养。 当然, 应以“保修和保养”手册中的保养周期为准。
	Service in 822 km/mls - 20 days 在 822 km - 约为 20 天时 进行保养	柴油发动机的保养提醒 请务必在显示的距离 / 时间到达之前对车辆进行保养。 当然, 应以“保修和保养”手册中的保养周期为准。
	Service now (现在进行保养)	保养提醒 请到合格的专业维修中心对您的车辆进行保养*
	 Brake pads (制动片)	立即更换制动片 请向合格的专业维修中心咨询*
	 Warning Brake proportioning (警告, 制动分配)	立即将车辆停在一个合适的位置。请勿继续行驶。 请去合格的专业维修中心排除故障*
	 ABS failure (ABS 失灵)	小心驾驶。请去合格的专业维修中心排除故障。*
	 PSM failure (PSM 失灵)	小心驾驶。请去合格的专业维修中心排除故障。*
	 Warning Brake fluid level (制动液液位警告)	立即将车辆停在一个合适的位置。请勿继续行驶。 请去合格的专业维修中心排除故障。*
	 Parking brake (停车制动器)	未释放停车制动器
	 PSM on (PSM 开启)	保时捷稳定管理系统 (PSM) 开启

仪表板上的指示灯	多功能显示器上的警告信息	含义 / 需要采取的措施
	 PSM off (PSM 关闭)	保时捷稳定管理系统 (PSM) 关闭
	 PHC unavailable (PHC 不可用)	保时捷起步辅助功能 (手动变速箱) 无法提供
	 Brake booster faulty (制动助力器发生故障)	需要向制动踏板施加更大的力 小心驾驶车辆, 开到最近合格的 专业维修中心。
	 Chassis Sport (运动型底盘)	保时捷主动悬挂管理系统的当前设置
	 Chassis Normal (标准底盘)	保时捷主动悬挂管理系统的当前设置
	 Chassis Comfort (舒适型底盘)	保时捷主动悬挂管理系统的当前设置
	 Chassis system faulty (底盘系统故障)	可能会影响车辆操控性。请根据变化情况调整您的车速。 请去合格的专业维修中心排除故障 *
	 Warning Chassis system (警告, 底盘系统)	转弯时车辆的侧倾明显变大。以适当车速小心驾驶到附近合格的专业维修中心。 *
	 Warning Chassis system (警告, 底盘系统)	将车辆停在一个合适的地方。请勿继续行驶。 请去合格的专业维修中心排除故障 *
	 Chassis system faulty (底盘系统故障)	小心驾驶车辆, 开到最近合格的 专业维修中心。
	 Spare wheel filling (备用轮胎充气)	收缩式备用轮胎正在由车身水平高度控制系统的充气泵充气。 不要起步!
	 Regulation switched off (调节停止)	车身水平高度控制系统被关闭 (以便举升车辆)
	 Not permissible (不允许)	设置所需高度的前提条件尚未满足
	 Pressure accumulator charging (蓄压器充气)	车身水平高度控制系统暂时不可用

仪表板上的指示灯	多功能显示器上的警告信息	含义 / 需要采取的措施
	 Four-wheel dr. system faulty (四轮驱动系统有故障)	请去合格的专业维修中心排除故障 *
	 Shift not possible; Speed too high (无法换挡; 车速过高)	Tiptronic S: 在 Low Range (低档输出模式) 和 High Range (高档输出模式) 之间切换时, 不得超过限速 (越野驾驶程序)。
	 Shift possible only in Neutral (只能在空档进行换挡)	Tiptronic S: 在 Low Range (低档输出模式) 和 High Range (高档输出模式) 之间切换时, Tiptronic 换挡杆必须位于 <b>N</b> 位置。
	 Possible only when stopped in neutral with brake (只能在车辆停止、变速箱处于空档且施加制动时进行)	手动变速箱: 当在 Low Range (低档输出模式) 和 High Range (高档输出模式) 之间切换时, 车辆必须停止, 必须施加制动并且换挡杆必须置于空档。
	 Warning Parking lock! (警告, 驻车锁!) Apply parking brake! (施加驻车制动!)	请勿继续行驶。拉紧驻车制动器。 请去合格的专业维修中心排除故障 *
	Failure Sport mode (“Sport” (运动) 模式故障)	请去合格的专业维修中心排除故障 *
	Sport mode only usable without reduction (“Sport” (运动) 模式只可在无越野档时使用)	当采用越野驾驶程序 (Low Range) 时, 无法选择 “Sport” (运动) 模式。
	 LIMIT exceeded (超出限速)	超过了设置的限速
	 Check diesel particulate filter (检查柴油微粒滤清器)	柴油微粒滤清器被烟灰堵塞。调整您的驾驶方式, 使滤清器进行自动清洁。以 60 km/h 的最小车速及超过 2,000 rpm 的发动机转速行驶约 15 min。始终注意相关限速。 如果警告信息仍不消失, 请到合格的专业维修中心排除故障。 *
	Engine starting (发动机正在启动)	根据车位温度和发动机温度, 在电热塞预热阶段, 柴油发动机车型上将出现该信息。 发动机启动后该信息消失
		备用轮胎未锁止 存在伤害和损坏风险。起步之前务必正确锁止备用轮胎。



仪表板上的指示灯	多功能显示器上的警告信息	含义 / 需要采取的措施
		驾驶员侧车门打开 车速超过 3 km/h 时，显示所有未锁止的车门和盖罩。
		乘客侧车门打开 车速超过 3 km/h 时，显示所有未锁止的车门和盖罩。
		左后侧车门打开 车速超过 3 km/h 时，显示所有未锁止的车门和盖罩。
		右后侧车门打开 车速超过 3 km/h 时，显示所有未锁止的车门和盖罩。
		发动机舱盖打开 车速超过 3 km/h 时，显示所有未锁止的车门和盖罩。
		后盖打开 车速超过 3 km/h 时，显示所有未锁止的车门和盖罩。
		后窗打开 车速超过 3 km/h 时，显示所有未锁止的车门和盖罩。
	System fault (系统故障)	多个系统可能有故障。请去合格的专业维修中心排除故障。*

\* 我们建议您让保时捷中心进行这项工作，因为保时捷中心拥有经过培训的维修车间专业人员，并且备有必要的零件和工具。

# 驾驶和行驶安全

开车之前 .....	145
磨合技巧 .....	145
回收利用 .....	145
技术改造 .....	146
尾管 .....	146
Porsche 陶瓷复合制动系统 (PCCB) .....	146
点火锁 / 转向锁 .....	147
启动和关闭发动机 .....	149
手机和双向无线电通讯 .....	150
Porsche 通讯管理系统 (PCM) .....	150
收音机 .....	150
iPod、USB 和 AUX 接口 .....	151
停车制动器 .....	152
脚制动器 .....	152
巡航定速控制 .....	154
手动变速箱、离合器 .....	156
Tiptronic S .....	157
选档杆位置 .....	158
用于公路和越野驾驶的驾驶程序 .....	165
变速箱和底盘控制系统 .....	169
带有车身水平高度控制和高度调节功能的 气动悬挂系统 .....	179
Porsche 主动悬挂管理系统 (PASM) .....	182
Porsche 动态底盘控制 (PDCC) .....	183
越野驾驶 .....	184
用于越野驾驶的行驶系统 .....	185
上坡道驾驶 .....	186
下坡道驾驶 .....	187
涉水驾驶 .....	188
跨越障碍物 .....	189

## 开车之前

- ▷ 检查所有轮胎的气压、轮胎花纹和状况。
- ▷ 清洗大灯灯罩、尾灯、转向指示灯和车窗。
- ▷ 在点火装置打开的情况下，检查大灯、制动灯和转向指示灯的工作情况。
- ▷ 在点火装置开启且发动机关闭的情况下，检查警示灯和指示灯的工作情况。
- ▷ 确保燃油供给充足。
- ▷ 调节车内后视镜和车外后视镜，确保后方视野良好。
- ▷ 系紧安全带 – 驾驶员和乘客。
- ▷ 即使在技术保养周期之间也应定期检查所有液位。

## 磨合技巧

下列技巧有助于在您的保时捷新车上实现最佳性能。

即使采用最现代化、高精度的制造方法也无法完全避免运动部件的互相“磨合”。这种磨合情况主要发生在首个 3,000 km 行驶里程内。

在首个 3,000 km 行驶里程内，您应该：

- ▷ 尽可能长途行驶。
- ▷ 尽可能避免频繁冷车起动的短距离行驶。
- ▷ 不要参加赛车活动或运动驾驶学院等。
- ▷ 避免发动机转速过高，特别是在发动机处于冷态时。

## 机油和燃油油耗

在磨合期间，机油和燃油油耗可能会比正常行驶期间稍多一些。

- ▷ 有关机油和燃油消耗量的信息，请参见“技术数据”部分：  
请参见第 324 页的“发动机技术数据”一节。  
请参见第 325 页的“耗油量和排放”一节。

## 磨合新制动片

新的制动片和制动盘必须经过“磨合”，因此，只有在车辆行驶几百公里之后才能达到最佳的摩擦效果。

磨合期间的制动力会略微减小，必须通过更用力地踩下制动踏板加以补偿。这种情况也适用于更换制动片或制动盘后。

## 磨合新轮胎

- ▷ 注意：新轮胎最初无法实现理想的抓地性能。因此，在首个 100 - 200 km 应以中速驾驶车辆，对新轮胎进行磨合。

## 回收利用

### 仅适用于欧盟国家： 回收报废车辆

保时捷德国总部将采用环保方式免费对您的废旧保时捷进行报废处理。

- ▷ 如需返还车辆并获得相关的销毁证明，请咨询您的保时捷中心，他们将乐于帮助您处理废旧车辆。

## 技术改造

- ▷ 只有在经过保时捷认可的情况下，才能对您的车辆进行改造。这就确保您的保时捷保持驾驶可靠性和安全性，并且不会由于改装造成损坏。保时捷中心将乐于为您提供适当的建议。

### 安全注意事项！

- ▷ 在您的车辆上，请只使用原装保时捷零配件，或者按照保时捷的规格及生产要求制造的、具有同等质量的配件。您可以从保时捷中心或合格的专业维修中心获得这些零件。除非已经列入保时捷精装配件系列，或者通过了保时捷的测试及认可，否则任何与车辆安全相关的附件均不允许使用。您的保时捷中心将乐于为您提供任何相关咨询。但是，使用其他部件或附件可能对您车辆的安全性有害，对于因此造成的损失或损坏，保时捷不承担任何责任。即使其他配件或附件的供应商是被认可的销售商，安装后仍然可能使您车辆的安全性受到不良影响。

由于附件市场上所供应的产品种类繁多，保时捷无法对其进行逐一检测及确认。

- ▷ 此外，还要注意，使用除保时捷原装配件或认可部件以外的其他替代部件，或使用未经保时捷认可的附件，也可能对您车辆的保修产生不利影响。
- ▷ 定期检查您的车辆是否存在损坏迹象。扰流板或车身底部护板等空气动力学部件的损坏或丢失将会影响车辆的操控性，因此必须立即更换。

## 尾管

### 警告！

**靠近排气管或接触到尾管会有灼伤的危险。发动机运转时及停止一段时间后，尾管仍然较热。**

- ▷ 当站在车后或从车后经过时，应与尾管保持一定的安全距离。
- ▷ 确保儿童不会被尾管灼伤。

## Porsche 陶瓷复合制动系统 (PCCB)

这种高性能制动系统用于在所有车速及温度条件下实现最佳制动效果。因此，在特定车速、制动力及环境条件下（如温度及湿度），制动器可能发出尖锐声音。

制动系统中各部件（如制动片或制动盘）的使用期限在很大程度上取决于个人的驾驶方式及车辆的使用条件，因此无法用实际行驶里程来表述。

保时捷给出的数值是以适合交通状况的正常操作为基础的。在赛道上驾驶车辆或者采用强悍的驾驶方式都会使磨损明显增加。

- ▷ 如果希望用以上方式驾驶车辆，请首先咨询保时捷中心，获取现行的必要指导。



- 车匙位置
- 0 - 初始位置
  - 1 - 点火装置开启
  - 2 - 启动发动机
  - 3 - 点火装置关闭

## 点火锁 / 转向锁

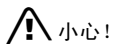

小心!

损坏风险。如果向插入的点火车匙施加额外力，可能会损坏点火锁，如重击车匙和 / 或钥匙牌。

- ▷ 请勿向插入的点火车匙施加大力。



- 配备保时捷免钥匙进入系统时的车匙位置
- 0 - 初始位置
  - 1 - 点火装置开启
  - 2 - 启动发动机
  - 3 - 点火装置关闭

点火锁共有四个点火锁位置。

### 操作注意事项

车匙能从每个点火锁位置跳回初始位置。

如果您的车辆装备了保时捷免钥匙进入系统，您无需将车匙插入点火锁，而只需将其随身携带即可。

点火车匙被点火锁内的控制单元取代，除非车辆被牵引，否则该控制单元一直在点火锁内。

### 从点火锁处拆除控制单元

- ▷ 按下按钮 **A** 并拆下控制单元。

### 点火锁位置 0 – 初始位置

当点火装置已开启或发动机正在运转时，不能拔出点火车匙。

要拔出点火车匙：

- ▷ 停车。
- ▷ 装备 **Tiptronic S** 的车辆：  
将 Tiptronic 换挡杆移动到位置 **P**。
- ▷ 关闭点火装置。
- ▷ 拔下点火车匙。

### 操作注意事项

如果点火车匙留在点火锁内，车辆蓄电池将放电。

- ▷ 如果车辆蓄电池无电，车匙只能在执行紧急操作时才能从点火锁中拔出：  
请参见第 148 页的“紧急操作 – 解锁点火车匙”一节。

## 点火锁位置 1 – 点火装置开启

- ▷ 将点火车匙转到位置 1。

### 操作注意事项

所有电气设备可以开启。  
仪表板上的警示灯亮起，进行灯泡检查。

- ▷ 有关警示灯位置的信息：  
请参见第 104 页的“汽油发动机车型的仪表板”一节。  
请参见第 106 页的“柴油发动机车型上的仪表板”一节。

如果在打开点火装置后 10 min 内没有负荷接通，则必须再次打开点火装置。  
首先将点火车匙转到点火锁位置 3（点火装置关闭）。

## 点火锁位置 2 – 起动发动机

- ▷ 将点火车匙转到点火锁位置 2。

## 点火锁位置 3 – 点火装置关闭

- ▷ 将点火车匙转到点火锁位置 3。

- ▷ 有关起动和停止发动机的详细信息：  
请参见第 149 页的“起动和关闭发动机”一节。

## 转向柱锁

### 未装备 Porsche 免钥匙进入系统的车辆

当点火车匙从点火开关中拔出或点火车匙插入点火开关锁中时，转向柱会自动锁止或自动解锁。

### 配备保时捷免钥匙进入系统的车辆

当点火装置关闭且车辆锁止时，转向柱自动锁止。

### 在配备保时捷免钥匙进入系统的车辆上手动锁止转向柱

- ▷ 在装备手动变速箱的车辆上，踩下离合器踏板。
- ▷ 一旦点火装置关闭，再次将控制单元转至点火锁位置 3 并保持在该位置 2 秒。

将控制单元从点火锁位置 0 转到其它位置，转向柱自动解锁。



## 紧急操作 – 解锁点火车匙

如果车辆蓄电池无电，车匙只能在执行紧急操作时才能从点火锁中拔出。

1. 逆时针转动点火车匙。
2. 使用尖锐的物体（如圆珠笔），插入点火开关旁的开口 A 并压住。
3. 拔下点火车匙。

## 起动和关闭发动机

只有利用授权的点火车匙，才能解除防盗装置并起动发动机。

- ▷ 有关防盗装置的详细信息：请参见第 235 页的“防盗装置”一节。



**警告！**

中毒风险。排放的废气中含有无色无味的一氧化碳，即使浓度很低依然具有毒性。

- ▷ 切勿在封闭空间内起动或运转发动机。

靠近灼热的废气排放系统有失火的危险。

- ▷ 在行驶及停放车辆时，不要让灼热的排气系统接触易燃材料，如干草或树叶等。
- ▷ 有关排放控制系统的详细信息：请参见第 249 页的“汽油发动机的排放控制系统”一节。

## 起动车辆

- ▷ 操作脚制动器。
- ▷ 将离合器踏板踩到底并保持住。将换挡杆置于空档位置或在配备 **Tiptronic S** 的车辆上，将 **Tiptronic** 选档杆移至 **P** 或 **N**。
- ▷ 不要踩油门踏板。发动机控制单元将提供起动所需的正确混合气浓度。
- ▷ 将点火车匙转到点火锁位置 **2**。

### 操作注意事项

根据车外温度和发动机温度，在电热塞预热阶段，柴油发动机车辆的仪表盘多功能显示器上会显示“ENGINE STARTING”（发动机正在起动）信息。

发动机起动后该信息消失。

- ▷ 操纵起动机持续时间不要超过 10 秒。必要时，在停顿 10 秒后重复起动步骤。首先将点火车匙转回到点火开关位置 **3**（点火装置关闭）。

### 操作注意事项

当发动机起动时，起动机的初始操作自动完成。如果发动机未起动，起动机随后的操作将不会自动完成。

发动机起动时，警示灯必须熄灭。

- ▷ 不要停车暖机。立即起步，开动车辆。在发动机达到工作温度前，避免高转速及全油门操作。
- ▷ 如果蓄电池电量不足，可以跨接起动发动机。也可以牵引起动手动变速箱车辆。
- ▷ 有关跨接起动的信息：请参见第 301 页的“外部电源，跨接起动”一节。
- ▷ 有关牵引起动的信息：请参见第 318 页的“牵引起动/推车起动”一节。

## 操作注意事项

为确保蓄电池充电状况良好并能够正常启动发动机，当打开点火装置及发动机低速运转时（如交通堵塞、市区慢行或排队等候），应该关闭所有不需要的电气负载。

## 燃油箱燃油用完后启动柴油发动机

如果发动机运转至燃油箱燃油彻底用完，并在随后将燃油加入燃油箱，此时启动步骤可能比平时用时更长，因为燃油系统在发动机可以启动之前必须导通。

## 柴油发动机的预加热指示灯

如果指示灯  在点火开关打开时亮起，则表明电热塞正在预热。只要指示灯熄灭，发动机就可以启动。如果发动机已经达到工作温度，指示灯只会亮起一会，以进行灯泡检查。随后，发动机可以立即启动。

## 关闭

- ▷ 只有当车辆停稳后才能拔下点火车匙，否则转向锁将会锁止，使车辆无法转向。
- ▷ 只能在停车后关闭点火装置，因为关闭发动机后没有转向助力和制动助力。
- ▷ 离开车辆时，**必须**拔下点火车匙，并接合停车制动器。对于配备 Tiptronic S 的车辆，接合驻车锁（Tiptronic 选档杆处于 **P** 档）。对于配备手动变速箱的车辆，接合 **1** 档或倒车档。  
在装备**保时捷免钥匙进入系统**的车辆上，控制单元**始终**保持在点火锁中。

## 操作注意事项

如果点火车匙留在点火锁内，车辆蓄电池将放电。

## 散热器风扇

- ▷ 有关散热器风扇的信息：  
请参见第 243 页的“散热器风扇”一节。

## 手机和双向无线电通讯

- ▷ 在开始使用电话前，请仔细阅读由电话制造商提供的操作说明。
- ▷ 请始终遵守所在国家驾车时使用电话的相关法规。



### 安全注意事项!

- ▷ 出于道路安全原因，仅使用免提装置拨打和接听电话。
- ▷ 要避免任何危害健康安全的风险：  
仅当一体式车内无线电天线接有外置天线时，才可使用电话或双向无线电通讯。

## Porsche 通讯管理系统（PCM）

- ▷ 在开始使用 PCM 之前，请先参阅单独成册的使用说明。

## 收音机

- ▷ 在开始使用收音机之前，请先参阅单独成册的使用说明。





## iPod、USB 和 AUX

iPod、USB 和 AUX 接口均位于前排座椅之间的储物箱内。

### 注意

不要长时间地将 iPod、USB 存储设备或外部音频源留在车内，因为车内可能出现极端的环境情况（温度波动、湿度变化）。

## iPod

使用随附的连接电缆连接以下其中一种型号的 iPod：

- iPod 第 4 代
  - iPod 第 5 代
  - iPod nano
  - iPod nano 第 2 代
  - iPod mini
  - iPod photo
  - 更新的 iPod 型号（更新的 iPod 的操作不能保证适用于 PCM）
- ▷ 请先参阅单独成册的 PCM 操作说明中的“iPod”一节。

## USB

您可以将 USB 存储设备连接到 USB 接口。

您可以

- 播放音频数据（支持的格式：MP3、WMA 和 AAC-LC）
  - 从运动显示器中下载数据
  - 从 PCM 行车日志中下载数据
- ▷ 请先参阅单独成册的 PCM 操作说明中的“USB”一节。

### 注意

插入市售 USB 存储设备时，请保持设备上的 LED 显示朝向远离驾驶者的方向。

## AUX

### 外部音频源

您可以将外部音频源连接到 AUX 接口。这样就可以在音频源系统上操作，而无需在 PCM/CDR 上操作。

- ▷ 请参阅单独成册的 PCM/CDR 操作说明中的“外部音频源”一节。



## 停车制动器

停车制动器作用在后轮上，在停车期间起到固定车辆的作用。

### 拉紧停车制动器。

- ▷ 牢牢踩下脚制动踏板。仪表盘上的警示灯亮起。如果在车辆行驶前未释放停车制动器，仪表盘多功能显示器上将出现警告信息。
- ▷ 有关多功能显示器上的警告信息：请参见第136页的“警告信息综述”一节。

### 释放停车制动器

- ▷ 踩下脚制动器并拉动停车制动器手柄 **A**。警示灯和信息消失。

## 脚制动器

### 安全注意事项！

- ▷ 地板垫或其他物品不可阻碍踏板的行程。

仅当发动机运转时制动助力器才会工作。如果发动机关闭或制动助力器出现故障，制动时需要向制动踏板施加大大得多的力。

- ▷ **不得牵引制动器有故障的车辆。**  
有关牵引起动和牵引的更多信息：请参见第318页的“牵引和牵引起动”一节。

大雨中涉水驾驶时，或是离开洗车房后，制动作用会有所延迟，因此可能需要增大压力。

- ▷ 为此，与前车保持较远距离，以一定时间间隔反复踩下制动器使之“干燥”。在进行制动操作时，确认不会影响车后的交通。

在撒有路盐或沙砾的道路上长时间行驶以后，这些物质会在制动盘和制动片上形成一层膜，显著降低摩擦力并因此影响制动效果。

- ▷ 即使制动盘是由灰铸铁制成，在车辆长期闲置时它们也会不可避免地腐蚀。制动器会因此渐渐变得“不光洁”。腐蚀的类型、程度和影响取决于车辆闲置的时间长短，道路上是否撒有路盐或沙砾，以及洗车时是否使用了溶脂剂（不适用于装备保时捷陶瓷复合制动系统的车辆）。为防止制动盘被腐蚀，在停车之前应该“利用制动将其干燥”（不适用于装备保时捷陶瓷复合制动系统的车辆）。如果制动舒适性明显削弱，我们建议您找专家检查制动系统。请向合格的专业汽修厂咨询。我们建议您让保时捷中心进行这项工作，因为保时捷中心拥有经过培训的维修车间专业人员，并且备有必要的零件和工具。

- ▷ 为了减轻下山时的制动系统工作负荷，应在适当的时机换入低档，进行发动机制动。如果发动机制动不能完全满足下陡坡时的制动需要，则应间歇踩下制动踏板。持续的制动会导致制动器过热并降低制动效果。
- ▷ 有关制动液和检查制动液液位的信息：请参见第 243 页的“检查制动液液位并更换制动液”一节。

## 制动片和制动盘

制动片和制动盘的磨损很大程度上取决于驾驶方式和使用条件，因此不能用实际行驶里程的长短来表述。

这种高性能制动系统用于实现所有车速及温度条件下的最佳制动效果。因此，在特定车速、制动力及环境条件下（如温度及湿度），制动器可能发出尖锐声音。



## 警告信息

如果达到制动片的磨损极限，仪表板的多功能显示器上将显示警告信息。

- ▷ 有关多功能显示器上的警告信息：请参见第 136 页的“警告信息综述”一节。
- ▷ 立即更换制动片。请向合格的专业汽修厂咨询。我们建议您让保时捷中心进行这项工作，因为保时捷中心拥有经过培训的维修车间专业人员，并且备有必要的零件和工具。



- A - SET (设置) (存储车速)  
 1 - RESUME (恢复)  
 (开启/恢复巡航定速控制系统准备就绪)  
 2 - OFF (关闭) (中断)  
 3 - + SPEED (车速) (加速)  
 4 - -SPEED (车速) (减速)

## 巡航定速控制

巡航定速控制系统可以使车辆保持在约 30 至 240 km/h 之间所选定的任何车速下，在此范围内您无需使用油门踏板。

巡航定速控制系统由方向盘上的操纵杆控制。

### 警告!

在拥堵路况中、多弯道路上或在不利道路条件下（例如结冰或积水道路或多变的路面）有发生事故的风险。

- ▷ 在这些情况下不要使用巡航定速控制系统。

### 进入巡航定速控制准备就绪状态

- ▷ 将控制杆拨回到位置 **1**，直到其伴随“咔哒”声卡入位。



### 巡航定速控制系统准备就绪

转速表上的绿色指示灯就会显示准备就绪状态。

### 保持并存储车速

- ▷ 使用油门踏板加速或减速到所需车速。
- ▷ 按下按钮 **A**。  
所需车速现在已被存储。

### 加速（例如超车）

#### 选择 1

- ▷ 踩下油门踏板，按常规的方式提高车速。  
松开油门踏板后，将会重新恢复先前保存的车速。

#### 选择 2

- ▷ 将控制杆向上推动到位置 **3**，直到达到所需的车速。  
当松开控制杆时，达到的车速被保持并存储。

#### 选择 3（汽油发动机车辆）

- ▷ 将控制杆略微向上推动到位置 **3**（最多 10 次）。  
每次操作会使车速升高 2 km/h。

#### 选择 3（柴油发动机车辆）

- ▷ 将操纵杆向上轻推至位置 **3**。  
车速以 2 km/h 的增幅升高。

### 操作注意事项

但是如果车速提高了大约 25 km/h 以上并持续超过 20 秒，巡航定速控制操作会自动中断。

## 减速

### 选择 1

- ▷ 将控制杆向下推动到位置 **4**，直至达到所需的车速。  
当松开控制杆时，达到的车速被保持并存储。

### 选择 2（汽油发动机车辆）

将控制杆略微向下推动到位置 **4**（最多 **10** 次）。  
每次操作会使车速降低 2 km/h。

### 选择 2（柴油发动机车辆）

- ▷ 将操纵杆向下轻推至位置 **4**。  
车速以 2 km/h 的幅度降低。

## 中断巡航定速控制操作

中断前的车速仍然存储在存储器中，可以通过操作控制杆重新激活。请参见第 155 页的“恢复存储的车速”一节。

- ▷ 向前按动控制杆至位置 **2**（未接合）  
或者
- ▷ 踩下制动踏板或离合器踏板或者，在装备 Tiptronic S 的车辆上将换挡杆换至位置 **N**。
- ▷ 有关驾驶装备 Tiptronic S 的车辆的信息：请参见第 157 页的“Tiptronic S”一节。

## 出现下列情况时，巡航定速控制操作自动中断：

- 如果超过实际车速约 25 km/h 以上并持续超过 20 秒。
- 如果实际车速降至设定车速以下约 10 km/h 并持续超过 5 秒（例如爬坡时）。
- 如果保时捷稳定管理系统（PSM）进行干预超过 0.2 秒。
- 如果 Low Range（低档输出模式）越野驾驶程序被启用。

## 恢复存储的车速

- ▷ 向后将控制杆拉到位置 **1**。

### 操作注意事项

只有当交通和路况有利于在此速度下驾驶车辆时，才会调出存储的速度。

## 关闭巡航定速控制准备就绪状态

- ▷ 将控制杆向前按到位置 **2**，直到其伴随“咔哒”声卡入位。  
记忆被清除，并且绿色准备就绪指示灯熄灭。

当车辆停车并且点火装置关闭时，记忆被清除。

### 行车提示

在车辆上坡或下坡时，巡航定速控制无法一直保持设定的车速。

- ▷ 因此，为了保证足够的发动机制动效果或更好的转速范围，您必须手动换至较低的档位。



各个档位 在换档杆的换档模式图上显示。

- ▷ 换档时，一定要确保完全踩下离合器踏板并完全挂档。
- ▷ 只有在车辆停止时才能挂倒档。
- ▷ 在爬坡或下坡行驶时，请选择一个适当的低档位。这会确保对发动机功率和发动机制动的最佳利用效果。

挂入倒档且点火装置开启时，倒车信号灯亮起。

## 发动机允许最高转速

- ▷ 您应该在指针到达转速表的红色标记之前或松开油门踏板换入更高的档位。

如果加速过程中到达了红色区域，将中断供油。

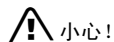

小心！

**降档时的发动机损坏（超速运转）风险。**

- ▷ 降档时注意不要超过允许的最高发动机转速。

## 手动变速箱、离合器



警告！

事故风险。

- ▷ 地板垫或其他物品不可阻碍踏板的行程。

保时捷中心可以为您提供能够恰当固定且尺寸正确的地板垫。

## Tiptronic S

保时捷 Tiptronic 变速箱是一个具有“自动”和“手动”两种换档模式的六速变速箱。

在**自动换档模式**（换档杆位置 **D**）下，档位会自动变换。

在某些驾驶程序中，您可以使用方向盘上的跷板开关暂时从自动模式切换到手动模式。

在**手动换档模式**（换档杆位置 **M**）下，您可以使用方向盘上的跷板开关或通过前后拨动换档杆进行换档操作。

在 **High Range**（高档输出模式）公路驾驶程序和 **Low Range**（低档输出模式）越野驾驶程序中，换档杆位置 **D** 和 **M** 的功能有所不同。

驾驶过程中，您可以在换档杆位置 **D** 和 **M** 之间随意变换。

当您从 **D** 转入 **M** 时，当前档位仍会维持不变。当您从 **M** 转入 **D** 时，适合您当前驾驶方式的换档曲线图就会被采用，并挂入适当的档位。

### 操作注意事项

注意不要无意触动方向盘上的跷板开关，以免触发不需要的档位变换。



### 改变选档杆位置

当点火装置关闭时，换档杆被锁止。

只有在以下条件下，才可以将换档杆从位置 **P** 和 **N** 移出：

- 打开点火装置，
- 踩下制动踏板并
- 按下解锁按钮（箭头）。

### 解锁按钮

选档杆前面的解锁按钮（箭头）能够防止意外的档位变换。

换到 **R** 或 **P** 位置时必须按下解锁按钮。

在发生电气故障的情况下，换档杆无法操作。

- ▷ 有关对卡滞的换档杆进行紧急解锁的信息：请参见第 163 页的“换档杆紧急操作”一节。

### 起动

只有在换档杆位于 **P** 或 **N** 位置且踩下制动踏板的情况下，发动机才能起动。

### 起步

- ▷ 只有在发动机怠速运转且踩下制动踏板的情况下，才能选择理想的起步档位（**D**、**M** 或 **R**）。
- ▷ 由于车辆在挂着档时会缓慢前进，所以在起步前请不要松开制动踏板。
- ▷ 进行挂档操作后，应在感觉到档位已经完全挂上后再加速。



选档杆位置

## 选档杆位置及所挂档位指示器

发动机运行时，选档杆位置和所挂档位会显示出来。

## 选档杆位置

### P – 驻车锁

当换档杆处于档位 **P** 时，驱动轮被机械锁止。

- ▷ 只能在车辆静止时接合驻车锁。
- ▷ 应在拉紧停车制动器之后啮合驻车锁，并应在松开停车制动器之前释放驻车锁。
- ▷ 在离开车辆之前必须拉紧停车制动器。

只有选档杆处于位置 **P** 时，点火车匙才能被拔出。

### R – 倒档

- ▷ 只有在车辆静止并踩下制动踏板的情况下才能挂倒档。

### N – 空档

例如，拖车或在洗车场内清洗车辆时，选档杆必须挂入 **N** 档。

- ▷ 只有在发动机怠速运转且踩下制动踏板的情况下，才能选择理想的起步档位 (**D**、**M** 或 **R**)。

## D – 自动换档模式 (在公路驾驶程序中)

- ▷ 在“一般”行驶条件下，选择选档杆位置 **D**。档位会根据油门踏板位置和车速自动变换。

换档点根据车辆的驾驶方式和车辆所遇到的阻力（例如上坡）向较高或较低的发动机转速范围转换。油门踏板的运动、行驶速度、纵向和横向加速度以及道路的起伏都会影响到换档特性。对于装备柴油发动机的车辆，在 PSM 关闭的情况下，换档点切换到较高的发动机转速区间。

对于“**Sport**”（运动）模式下的柴油发动机车辆以及汽油发动机车辆，请遵守以下事项：

- 可以通过迅速松开油门踏板避免不期望的升档，例如转弯前升档。
- 根据横向加速度，转弯时，在达到发动机转速限值前不会升档。
- 制动时，Tiptronic 会根据减速度提早降档。转弯前踩下制动踏板后，变速箱会挂入正确的档位，以适应接下来的弯道行驶。车辆将以合适的档位驶过弯道。出弯加速时不必减档。



## 起步

对于汽油发动机车辆：

如果节气门略微开启，车辆会以 2 档起步。当使用大油门或发动机处于冷机状态时，车辆将以 1 档起步（不适合 Cayenne）。

在 PSM 关闭或“Sport”（运动）模式开启时，车辆始终以 1 档起步。

柴油发动机车辆始终以 1 档起步。

## 方向盘换挡

利用方向盘上的跷板开关，可以暂时从自动换挡模式 **D** 换成手动模式 **M**。

优点：

- 在下坡道驾驶（发动机的制动效果）或急速加速时，可以在转弯或进入闹市区之前降档。
- 选择 1 档或 2 档起步（汽油发动机车辆）。

对于汽油发动机车辆：

保持手动换挡模式：

- 转弯（取决于横向加速度）和超速运转时，
- 车辆停止（例如在行车交汇点）。

系统退出手动换挡模式：

- 在大约 8 秒之后自动退出（车辆转弯、被动运转或静止状态除外），
- 踩下油门踏板进行强制降档时。

对于柴油发动机车辆：

保持手动换挡模式：

- 转弯（取决于横向加速度）和超速运转时，

系统退出手动换挡模式：

- 大约 8 秒后自动退出（除非在转弯或超速运转），
- 车辆停止（例如在行车交汇点）。

## 暂时降档（汽油发动机车辆）

条件：

- 车速高于大约 54 km/h。
- ▷ 快速踩下油门踏板。  
Tiptronic 暂时进入运动性最强的换挡曲线图，也就是说达到可能的最高换挡点。变速箱立即相应地向下换一档、两档或三档。

## 终止功能

- ▷ 将油门踏板松开约 25%。

## 强制降档

换挡杆位于 **D** 位置时，强制降档功能将处于启用状态。

- ▷ 为了实现最佳的加速效果，例如超车时，可将油门踏板踩过油门全开点（强制降档）。

变速箱会根据车速和发动机转速降档。

仅在达到可能的最高发动机转速时才升档。

这些换挡速度将会一直有效，直到油门踏板松开至油门全开位置的约 80%。

## D – 自动换档模式

### （在带越野档的越野驾驶程序中）

- ▷ 在“一般”行驶条件下，选择选档杆位置 **D**。  
档位会根据油门踏板位置和车速自动变换。

换档点经过调整，从而在崎岖地形上实现对车辆的最佳控制。

根据不同的路面情况，换档点向较高或较低的发动机转速范围转换。在陡峭的下坡路段上，系统将在发动机达到中等转速之前阻止变速箱升档。

对于汽油发动机车辆，如果车辆超速运转达到发动机转速极限时将不会自动升档。

## 方向盘换档

利用方向盘上的跷板开关，可以暂时从自动换档模式 **D** 换成手动模式 **M**。

优点：

- 下坡道驾驶（发动机的制动效果）或急速加速时降档。
- 选择 1 档、2 档或 3 档起步（汽油发动机车辆）。

对于汽油发动机车辆：

保持手动换档模式：

- 被动运转，
- 取决于横向加速度，
- 车辆停止（例如在行车交汇点）。

系统退出手动换档模式：

- 在大约 8 秒之后自动退出（车辆具有很高的横向加速度、被动运转或静止状态除外），
- 踩下油门踏板进行强制降档时。

对于柴油发动机车辆：

保持手动换档模式：

- 被动运转，
- 取决于横向加速度，

系统退出手动换档模式：

- 在大约 8 秒之后自动退出（车辆具有很高的横向加速度、超速运转除外），
- 车辆停止（例如在行车交汇点）。

## 强制降档

换档杆位于 **D** 位置时，强制降档功能将处于启用状态。

- ▷ 为了实现最佳的加速效果，例如超车时，可将油门踏板踩过油门全开点（强制降档）。

变速箱会根据车速和发动机转速降档。

仅在达到可能的最高发动机转速时才升档。这些换档速度将会一直有效，直到油门踏板松开至油门全开位置的约 80%。

## 行车提示

与公路驾驶程序不同，在手动换档模式 **M** 下，当达到发动机转速限值时，变速箱不执行自动升档。



## M – 手动换档模式 (处于公路驾驶程序)

### 汽油发动机车辆行车提示

当选档杆位于 **M** 位置时，强制降档功能不启用。

在选档杆处于位置 **M** 时，无法通过强制降档功能降档。因此在加速时（例如超车），您必须手动降档。

### 柴油发动机车辆行车提示

当选档杆位于 **M** 位置时，强制降档功能启用。

- ▷ 为了实现最佳的加速效果，例如超车时，可将油门踏板踩过油门全开点（强制降档）。

变速箱会根据车速和发动机转速将档位降至最小。

### 起步

可选择 1 档或 2 档起步。

### 升档

- ▷ 按下踏板开关 **A** 的上半部分（+）或
- ▷ 将换档杆 **B** 在 **M** 换档槽中向前推动。

### 降档

- ▷ 按下踏板开关 **A** 的下半部分（-）或
- ▷ 将换档杆 **B** 在 **M** 换档槽中向后推动。

您可以在任何时候根据行驶速度和发动机转速进行升档或降档。当然，对于超出发动机转速限值上限或低于其下限的换档操作命令，控制单元将不予执行。

您可以通过快速按下踏板开关 **A** 或换档杆 **B** 两次使变速箱降两个档位。

在达到发动机转速极限时执行自动升档，或在刚好达到怠速转速前执行降档（对于汽油发动机车辆，仅在 **PSM** 启用时执行）。

- ▷ 在爬坡或下坡行驶时，请选择一个适当的低档位。这会确保对发动机功率和发动机制动的最佳利用效果。

如果手动模式失效，电子控制装置会转入自动模式。

此时，仪表板上会显示换档杆位置 **D**。

- ▷ 排除故障。请向合格的专业汽修厂咨询。我们建议您让保时捷中心进行这项工作，因为保时捷中心拥有经过培训的维修车间专业人员，并且备有必要的零件和工具。

## M – 手动换档模式 (处于越野驾驶程序)

### 行车提示

当选档杆位于 **M** 位置时，强制降档功能不启用。与公路驾驶程序不同，当达到发动机转速限值时，不执行自动升档。

### 起步

对于汽油发动机车辆，可选择 1 档、2 档或 3 档起步。对于柴油发动机车辆，可选择 1 档或 2 档起步。

### 升档

- ▷ 按下跷板开关 **A** 的上半部分 (+) 或
- ▷ 将换档杆 **B** 在 **M** 换档槽中向前推动。

### 降档

- ▷ 按下跷板开关 **A** 的下半部分 (-) 或
- ▷ 将换档杆 **B** 在 **M** 换档槽中向后推动。

您可以在任何时候根据行驶速度和发动机转速进行升档或降档。当然，对于超出发动机转速限值上限或低于其下限的换档操作命令，控制单元将不予执行。

您可以通过快速按下跷板开关 **A** 或换档杆 **B** 两次使变速箱降两个档位。

在即将达到发动机最低转速之前，自动执行降档。

- ▷ 在爬坡或下坡行驶时，请选择一个适当的低档位。这会确保对发动机功率和发动机制动的最佳利用效果。

如果手动模式失效，电子控制装置会转入自动模式。此时，仪表板上会显示换档杆位置 **D**。

- ▷ 排除故障。请向合格的专业汽修厂咨询。我们建议您让保时捷中心进行这项工作，因为保时捷中心拥有经过培训的维修车间专业人员，并且备有必要的零件和工具。

## 停车

- ▷ 短时间停车时（例如在交通指示灯前），应将换档杆留在行驶位置，并利用制动踏板停住车辆。
- ▷ 请勿利用油门踏板使车辆停在斜坡上。应使用制动踏板或停车制动器。
- ▷ 在每次离开车辆之前，都要拉紧停车制动器，并将换档杆移入位置 **P**。

### 行车提示

当换档杆位于 **D** 和 **M** 位置时，防滑溜功能将使车辆在发动机运转的状态下更加易于在上坡路段上从静止状态起步。驾驶员无需施加制动。

- ▷ 有关使用防滑溜功能的信息：请参见第 177 页的“防滑溜功能 – 装备 Tiptronic S 的车辆上的起步辅助功能”一节。

## 驻车

- ▷ 应轻踩油门踏板。
- ▷ 在狭小空间内驻车或挪车时，应使用脚制动器小心地控制车速。

## 冬季驾驶

在冬季路况条件下，在陡坡上行驶时最好采用手动模式 **M**。这能够防止出现可能导致车轮打滑的换档。

## 简化驾驶程序

### 如果变速箱有故障：

- 仪表板的多功能显示器上将出现 **X**，取代原有的当前档位指示。  
变速箱不再换档。
- ▷ 排除故障。请向合格的专业汽修厂咨询。我们建议您让保时捷中心进行这项工作，因为保时捷中心拥有经过培训的维修车间专业人员，并且备有必要的零件和工具。



**警告！**

事故和损坏风险。倒车锁监控器在简化驾驶程序下不工作。

- ▷ 请勿在行驶中挂入档位 **R**。

### 行车提示

此时，可以在换档杆位置 **D** 挂入 3 档或 5 档、在位置 **R** 挂入倒档，让您能够将车辆驶到最近的合格的维修中心。

- ▷ 请向合格的专业汽修厂咨询。我们建议您让保时捷中心进行这项工作，因为保时捷中心拥有经过培训的维修车间专业人员，并且备有必要的零件和工具。



## 换档杆紧急操作

在发生电气故障的情况下，可以通过手动方式对 **P** 位置下的换档杆锁进行解锁（例如为了牵引车辆）。

1. 折起扶手。
2. 将手柄 **B** 从中控台内（橡胶垫下面）的下杂物搁板上取出。



3. 用手柄 **B** 拧松螺钉 **A**。
4. 拆下饰板固定件 **F**。
5. 将饰板 **C** 从后部提起并小心地拆下。

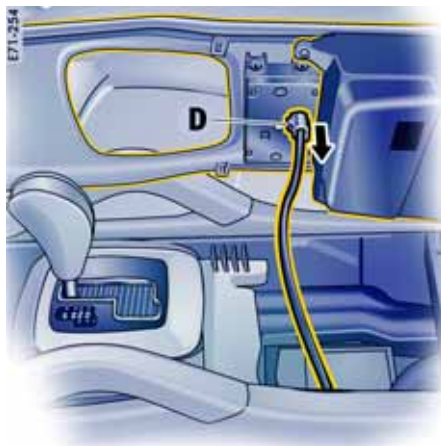

6. 拔下插头 **D**。



7. 将泡沫材料推到一旁。
8. 使用合适的工具将锁定杆 **E** 压向一侧（左侧）。
9. 将换挡杆移动到位置 **N**。
10. 按照相反的顺序重新组装。



## 用于公路和越野驾驶的驾驶程序

您的保时捷装备了具有特殊的动力传输和底盘控制系统（例如 ABS、越野 ABS 和 PSM 等）的两种不同的驾驶程序，目标是在行驶过程中实现最佳的驾驶动态和最大的安全性。

- Low Range（低档输出模式）越野驾驶程序（带越野档）
- High Range（高档输出模式）公路驾驶程序（不带越野档）

驾驶程序启用之后，动力传输和底盘控制系统自动与越野或公路驾驶要求相匹配。

### 选择驾驶程序

可使用跷板开关 **A** 选择特别的驾驶程序。

跷板开关 **A** 位于车辆中控台上，具有多级功能，并且可以在两个方向上拨动。

### 操作注意事项

可以在 Low Range（低档输出模式）中接合的差速锁数量取决于车辆的装备情况。

### 手动设置的前提条件

#### 装备手动变速箱的车辆

- ▷ 停车。
- ▷ 踩下制动器踏板。
- ▷ 将换挡杆置于空档。

### ⚠ 小心！

发动机损坏（超速运转）风险。在 **Low Range**（低档输出）程序中，换挡点向较低的发动机转速范围转换。

- ▷ 提前换挡以防发动机超速运转。

#### 装备 Tiptronic S 的车辆

- ▷ 选择越野驾驶程序时：  
将车速降到 15 km/h 以下或停止车辆。
- ▷ 选择公路驾驶程序时：  
将车速降到 30 km/h 以下或停止车辆。
- ▷ 将 Tiptronic 换挡杆移动到位置 **N**。

### ⚠ 危险！

在换挡过程中，**Tiptronic** 选档杆被锁止。在上坡道驾驶状态下换挡可能导致车辆停止甚至在上坡道过程中造成溜车。在下坡行驶条件下，车辆可能在换挡时意外加速。

- ▷ 此时需要提前做好准备。



### 选择越野驾驶程序

- ▷ 向前推跷板开关 。  
车辆变得更适合越野驾驶。

### 选择公路驾驶程序

- ▷ 向后拉动跷板开关 。  
车辆变得更适合公路驾驶。

选择驾驶程序之后，跷板开关弹回到初始位置。

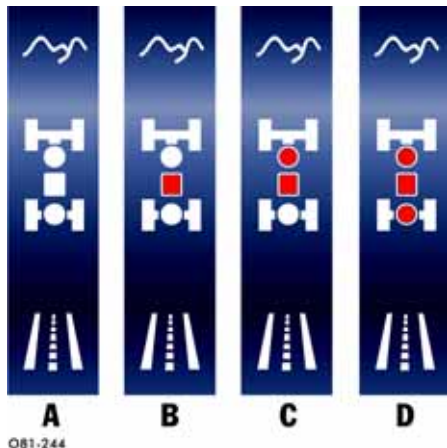

- A** - High Range (高档输出模式) 公路驾驶程序 (不带越野档)
- B** - Low Range (低档输出模式) 越野驾驶程序 (带越野档)
- C** - 低档输出模式下中央差速锁完全接合
- D** - 低档输出模式下后差速锁完全接合

### 所选驾驶程序的显示

所选驾驶程序通过跷板开关旁的发光二极管显示 (如图所示)。

在换档过程中，仪表板上相应的指示灯和跷板开关旁的发光二极管会闪烁数次。

### 中央差速锁行车提示

中央差速锁 **C** 完全接合之后，前后桥之间不再存在转速差。举例而言，即使前桥上的两个车轮在冰雪路面或松软路面上失去牵引力，硬性通过行驶功能仍可使车辆继续行驶。

### 后差速锁行车提示

后差速锁 **D** 完全接合之后，两个后轮之间不再存在转速差。举例而言，即使后桥上的一个驱动轮在冰雪路面或松软路面上失去牵引力，硬性通过行驶功能仍可使车辆继续行驶。

### 操作注意事项

后差速锁仅在发动机运转的状态下才能接合。



## 操作注意事项

如果跷板开关旁边的 Low Range（低档输出模式）指示灯在点火装置开启后快速闪烁，则表示换挡系统内存在故障。

### ▷ 立即检查制动系统。

请向合格的专业汽修厂咨询。我们建议您让保时捷中心进行这项工作，因为保时捷中心拥有经过培训的维修车间专业人员，并且备有必要的零件和工具。

## Low Range（低档输出模式）指示灯

在您试图操作跷板开关 **A** 时，如果跷板开关旁边的 Low Range（低档输出模式）指示灯闪烁，则至少有一个换挡条件未满足：

### 装备手动变速箱的车辆

- 车辆正在行驶。
- 未踩下制动踏板。
- 换挡杆不在空档。

### 装备 Tiptronic S 的车辆

- 车辆已超过或低于车速限值。
- Tiptronic 换挡杆未处于位置 **N**。



## “Sport”（运动）模式

### 功能

开启“Sport”（运动）模式时，运动型排气系统启用，并将获得更具运动风格的车辆设置。保时捷控制系统的干涉被特别转换到更强的灵活性和驾驶性能。

- PASM（保时捷主动悬挂管理系统）自动切换到“Sport”（运动）模式，从而实现较硬的悬挂系统设置。

- PDCC（保时捷动态底盘控制）自动设置为“Sport”（运动）模式，从而进一步减小了车辆的侧倾趋势。
- 气动悬挂系统自动切换到低位高度设置。
- Tiptronic S 变速系统切换到更具运动感的换挡方式。换挡点转移到较高的速度范围。升档延迟，降档提前。车辆以 1 档起步。
- 电子油门踏板反应更迅速，发动机对油门输入的响应更敏感。
- 极具运动感的发动机调校启用。
- ▷ 有关详细信息：  
请参见第 182 页的“Porsche 主动悬挂管理系统（PASM）”一节。  
请参见第 183 页的“Porsche 动态底盘控制（PDCC）”一节。

## “Sport”（运动）模式的开启与关闭

在点火装置开启并且选择了 High Range（高档输出模式）公路驾驶程序（不带越野档）时，可以启用“Sport”（运动）模式。

- ▷ 按下中控台中的“Sport”（运动）按钮 **E**。“Sport”（运动）模式开启后，中的发光二极管 **F** 亮起。

开启“Sport”（运动）模式时，“SPORT”标志将在多功能显示器旁出现。

点火装置关闭后，“Sport”（运动）模式自动复位至“Normal”（标准）模式。

## Cayenne Diesel 的操作注意事项

如果在行驶过程中启用“Sport”（运动）模式，随之改变的 Tiptronic S 换挡策略以及动感油门踏板特性和发动机调校只有在驾驶者迅速松开油门踏板或完全踩下油门踏板时才会启用。

## 警告信息

当出现故障时，仪表板多功能显示器上出现一条警告信息。

- ▷ 有关多功能显示器上的警告信息：请参见第 136 页的“警告信息综述”一节。

## 装备气动悬挂系统的车辆

如果您想采用“Sport”（运动）模式的特性以及运动型排气系统，但又喜欢更加舒适的底盘设置，则可以：

- 分别将 PASM 和保时捷动态底盘控制设置在“Normal”（标准）或“Comfort”（舒适）模式和 / 或
- 提高车辆行车高度。
- ▷ 按下中控台中相应的 PASM 按钮。所选底盘设置按钮中的 LED 亮起。  
另外，选择的底盘设置在仪表板多功能显示器上显示约 12 秒。  
请参见第 182 页的“Porsche 主动悬挂管理系统（PASM）”一节。  
请参见第 183 页的“Porsche 动态底盘控制（PDCC）”一节。
- ▷ 向前按下中控台中的跷板开关。在调节过程完成之后，跷板开关旁的发光二极管持续亮。高度变化也在仪表板多功能显示器上显示。  
请参见第 179 页的“带有车身水平高度控制和高度调节功能的气动悬挂系统”一节。

## 变速箱和底盘控制系统

您的保时捷上所有与动力传输和底盘相关的控制系统之间已经实现了复杂的互联。

所有控制系统已相互连接，目标在于将最佳行驶性能与最大安全性相结合。

涉及如下系统：

系统 / 名称	控制范围
<b>PTM</b> 保时捷牵引力控制管理系统	<ul style="list-style-type: none"><li>- 恒时四轮驱动</li><li>- 电控中央差速锁</li><li>- 自动制动差速 (ABD)</li><li>- 防滑控制 (ASR)</li><li>- 越野档 /Low Range (低档输出模式)</li></ul>
<b>PTM 升级版</b> 保时捷牵引力控制管理系统	除 PTM 的功能之外，PTM 升级版还包括： <ul style="list-style-type: none"><li>- 电控后差速锁</li></ul>
<b>PSM</b> 保时捷稳定管理系统	<ul style="list-style-type: none"><li>- 行驶稳定性控制</li><li>- 防抱死制动系统 (ABS)</li><li>- 预制动</li><li>- 制动助力器</li><li>- 防滑控制 (ASR)</li><li>- 自动制动差速 (ABD)</li><li>- 发动机阻力矩控制 (MSR)</li></ul>
<b>气动悬挂系统</b> 带有车身水平高度控制和高度调节功能	<ul style="list-style-type: none"><li>- 带有一体式减震器的全承载气动弹簧滑柱</li><li>- 带有蓄压器的空气供给系统</li></ul>
<b>PASM</b> 保时捷主动悬挂管理系统	<ul style="list-style-type: none"><li>- 带有自适应连续减震器控制功能的减震器系统</li></ul>
<b>PDCC</b> 保时捷动态底盘控制	<ul style="list-style-type: none"><li>- 行驶时启用底盘控制系统以稳定车身侧倾趋势</li></ul>

## 安全注意事项!

无论 PTM 和四轮驱动有多少优点，驾驶员仍有责任根据道路、天气及交通情况调整驾驶方式和动作。

虽然该系统增大了驾车的安全性，但这并不表示您可以拿安全去冒险。即使采用了 PTM 或四轮驱动，也不可超越物理规律所限定的车辆行驶法则。

PTM 或四轮驱动无法降低不当车速所造成的事故风险。

## Porsche 牵引力控制管理系统 (PTM)

保时捷牵引力管理系统是一个全时四轮控制系统，目的在于对车辆的纵向和横向动态特性施加影响。该系统与保时捷稳定管理系统 (PSM) 密切相关。

PTM 能够确保在前桥和后桥的四个驱动轮之间实现最佳的动力分配。该系统通过对分动箱和后差速器的锁止控制功能实施干预而实现这种最佳牵引力。与 PSM 不同，PTM 一直处于启用状态，无法关闭。

## PTM 的优点

- 能够显著提高车辆的牵引力、行驶稳定性和转向能力。
- 车辆在行驶状态到达其性能极限时具有更好的可控性。
- 提高了直线行驶的方向保持性和稳定性。
- 上述特性使底盘得以应用更加运动化的设置。
- ASR 和 ABD 进一步提高了所有车轮的牵引力。

## 恒时四轮驱动

通过四轮驱动系统，驱动力以可变的方式在前后车轮之间进行分配。前桥和后桥之间的动力分配和轮速补偿是通过一个分动箱实现的。

驱动力的分配取决于两个车桥之间的轮速差值。分动箱一直以实现最佳推进力为目标而对驱动力分配进行控制，即使在不良路面上也是如此。

恒时四轮驱动确保了最佳操控性能和高水准的行驶稳定性。

## 自动制动差速 (ABD)

ABD 系统分别对前桥和后桥进行单独的控制。如果车桥上的一个车轮开始打滑，ABD 系统即对其施加制动，以使该车桥上的另外一个车轮仍保持驱动力。

ABD 能够识别各种不同的行驶状态，并且具备与这些状态相匹配的控制策略。在车辆所需的推进力极小的情况下（例如当车辆在水平的砂砾路面上起步时），牵引力控制在较低的发动机转速状态下就已启用。如果车辆所需的推进力较大（例如当车辆在上坡路段上或急加速起步时），ABD 系统相应地进行调整。车辆在 Low Range（低档输出模式）下使用一个特殊的越野驾驶程序。

## 防滑控制 (ASR)

防滑控制系统通过调节发动机功率防止车轮打滑，从而确保车辆保持良好的车道保持性能和稳定的操控性能。

## Porsche 稳定管理系统 (PSM)

PSM 是一个主动控制系统，用于在极端驾驶操作时稳定车辆。该系统与保时捷牵引力控制管理系统 (PTM) 协同工作。

PSM 利用 ABD 和 ASR 系统，以及防抱死制动系统 (ABS) 和发动机扭矩控制系统 (MSR) 的已知功能。

### 安全注意事项!

无论 PSM 有多少优点，驾驶员仍有责任根据道路、天气及交通情况调整驾驶方式和动作。

虽然该系统增大了驾车的安全性，但这并不表示您可以拿安全去冒险。即使采用了 PSM，也不可超越物理规律所限定的车辆行驶法则。

PSM 无法降低不当车速所造成的事故风险。

## PSM 的作用

- 在所有行驶条件下获得最佳牵引力和车道保持性能，甚至包括摩擦力不断变化的路面。
- 系统补偿转弯中驾驶员松开油门踏板或施加制动时出现的不良车辆响应（法拉利效应）。这种补偿作用可以一直提供，直至达到最大横向加速度。
- 在动态驾驶操作时（例如快速转弯、变换车道或连续转弯），PSM 会根据需要主动稳定车辆。
- 在转弯时，以及在不同或变化的路面条件下，改善车辆的制动稳定性。
- 改进了紧急制动情况下的制动性能并缩短了制动距离。

## 准备就绪状态

每次您启动发动机时，PSM 将会自动开启。

## 功能

车轮、制动器、转向系统和发动机上的传感器将持续测量：

- 车速
- 行驶方向（转向角度）
- 横向加速度
- 轴向加速度
- 沿垂直轴线的转动速度

PSM 利用这些数值确认驾驶员希望的行驶方向。如果车辆实际运动方向与驾驶员希望的路线（方向盘位置）有偏差，PSM 就会干预并修正路线方向：

它根据需要制动单个车轮。如有必要，PSM 还会改变发动机功率或 Tiptronic 的换挡特性，以稳定车辆。

下列事件告知驾驶员 PSM 控制系统正在工作，并警示驾驶员应根据道路情况调整其驾驶方式：

- 仪表上的多功能信息灯闪烁。
- PSM 关闭按钮中的灯闪烁。
- 能够听到液压噪音。
- 车辆减速，并且方向盘力由于 PSM 对制动器的控制而改变。
- 发动机功率降低。
- 在制动过程中，制动踏板颤动而且其位置发生变化。  
为了使车辆完全减速，在制动踏板开始振动后，必须增加踩踏力。

### PSM 控制系统工作示例

- 如果转弯时“车辆的前轮漂移”，会降低发动机功率并在必要时对转弯时内侧的后轮施加制动。
- 如果转弯时车辆的后轮漂移，会对转弯时外侧的前轮施加制动。

- 预制动：  
如果您突然快速地将脚抬离油门踏板，制动系统就会准备进行可能的紧急制动。制动系统进行预加注并且制动片已与制动盘轻微接合。
- 制动助力器：  
如果紧急制动时没有施加足够的踏板力，制动助力器将提供必要的制动力，使得所有 4 个车轮获得所需的最大减速度。

### PSM 和 PTM/PTM 升级版的组合操作

为了确保车辆达到最佳稳定性，当 PSM 开始进行干预时，中央差速锁（PTM）以及（在某些情况下）后差速锁（PTM 升级版）也会启用。

### 行车提示

在 PSM 关闭的情况下，各车轮独立的制动器干预和牵引力控制系统（TCS）也停用。  
自动制动差速（ABD）保持启用状态。

### 越野 PSM

（PSM 在 Low Range 越野驾驶程序中）

Low Range（低档输出模式）越野驾驶程序启用之后，一个与越野驾驶状态极为匹配的越野 PSM 程序同时启动，以增强牵引力。

当启用 Low Range（低档输出模式）越野驾驶程序时，为了增强车辆在崎岖地形中的行驶性能，在低速范围内越野 PSM 的响应灵敏度降低。

如果制动器承受的热负荷过高，自动制动差速（ABD）将自动关闭以保护制动器。它一直保持停用状态，直到制动系统已充分冷却。

### 发动机阻力矩控制系统（MSR）

在路面过于湿滑的情况下，发动机阻力矩控制系统能够在车辆被动运转的过程中防止所有从动轮锁死。当在湿滑路面上进行降档时，该系统也起到同样的作用。



## 关闭 PSM

- ▷ 按下 PSM 关闭按钮 **A**。  
PSM 在短暂延迟后关闭。  
按钮中的发光二极管亮起。  
当 PSM 关闭时，仪表板上的多功能 PSM 灯亮起且一条信息出现在仪表板的多功能显示器上。

在制动过程中，即使 PSM 关闭，车辆也会保持稳定。

即使 PSM 已被关闭，车轮的单侧旋转也可避免。

在“正常”行驶中，**PSM 应始终开启**。

但在一些特殊情况下，暂时关闭 PSM 可能会更

- 路面松软或积雪很厚，
- 摆脱卡陷时以及
- 使用防滑链时。

**Tiptronic 车辆：**PSM 关闭后，Tiptronic 的侧滑监视功能也不再起作用。



## 多功能 PSM 指示灯

- 当打开点火装置时，仪表板上的多功能灯亮起，进行灯泡检查。
- 该灯表明正在进行一项控制操作，包括 PSM 处于关闭状态时（单侧车轮旋转时的制动控制）。
- 灯亮起，同时仪表板多功能显示器上显示一条信息，指示 PSM 被关闭。
- 故障通过灯光和仪表板的多功能显示器来显示。  
PSM 不工作。
- ▷ 请向合格的专业汽修厂咨询。我们建议您让保时捷中心进行这项工作，因为保时捷中心拥有经过培训的维修车间专业人员，并且备有必要的零件和工具。

## 收缩式备用轮胎

- ▷ 在驾驶装有收缩式备用轮胎的车辆时，切勿关闭 PSM。

## 牵引

- ▷ 有关牵引的信息：  
请参见第 318 页的“牵引和牵引起动”一节。

## 行车提示

在 PSM 关闭的情况下，各车轮独立的制动器干预和防滑控制系统（ASR）也停用。  
自动制动差速（ABD）保持启用状态。

## 重新开启 PSM

- ▷ 按下 PSM 关闭按钮 **A**。  
PSM 在短暂延迟后打开。  
按钮中的发光二极管和仪表板上的多功能 PSM 灯熄灭。  
仪表板多功能显示器上将出现警告信息。

## 挂车稳定性管理

（取决于各国的配置）

挂车稳定性管理是保时捷稳定管理系统（PSM）的一部分，在牵引挂车行驶时起辅助作用。

挂车稳定性管理可检测车辆和挂车组合是否发生摆尾现象。

如果检测到这种危险行驶状态，挂车稳定性管理功能将对车辆施加制动，直到车辆和挂车组合恢复稳定状态。

车辆和挂车组合无法在任何行驶条件下都能让车辆保持稳定状态。例如，湿滑道路或松软路面可能导致挂车被锁紧。重心较高的挂车有可能侧翻。

- ▷ 在调节过程中应小心驾驶。
- ▷ 有关牵引挂车行驶的详细信息：  
请参见第 216 页的“在牵引挂车的情况下驾驶”一节。



**事故风险。**无论挂车稳定性管理有多少优点，驾驶员仍有责任根据道路、天气及交通情况调整驾驶方式和动作。

虽然该系统增大了驾车的安全性，但这并不表示您可以拿安全去冒险。即使采用了挂车稳定性管理，也不可超越物理规律所限定的车辆行驶法则。

挂车稳定性管理无法降低不当车速所造成的事故风险。

**事故风险。**如果挂车被锁紧（例如在湿滑道路或松软路面上），车辆和挂车组合无法达到稳定状态。

- ▷ 请根据道路情况调整您的驾驶方式。

**事故风险。**重心较高的挂车有可能侧翻。

- ▷ 调整您的驾驶方式。



事故风险。在一般驾驶条件下，驾驶速度过快可能导致驾驶员对车辆 / 挂车失去控制。

- ▷ 在牵引挂车的情况下驾驶时，必须根据道路和交通状况以及负载状况调节车速。
- ▷ 在牵引挂车行驶时，应遵守所在国家的相关法规。
- ▷ 有关最大牵引重量以及最大车辆和挂车重量的信息：  
请参见第 332 页的“重量”一节。

### 前提条件

- 挂车的电气插头已插入，
- 挂车的工作状态良好。

### 准备就绪状态

- 挂车稳定性管理功能在 PSM 开启时启用。
- ▷ 在牵引挂车行驶时，应遵守所在国家的相关法规。

### 操作注意事项

- 挂车稳定性管理功能在 PSM 关闭时停用。
- 踩下制动踏板时，即使 PSM 处于关闭状态，挂车稳定性管理功能仍启用。
- 在配备电动可伸出拖车钩的车辆上，挂车牵引装置必须完全伸出并处于极限位置。

## ABS 制动系统（防抱死制动系统）

### 安全注意事项！

无论 ABS 有多少优点，驾驶员仍有责任根据道路、天气及交通情况调整驾驶方式和动作。

虽然该系统增大了驾车的安全性，但这并不表示您可以拿安全去冒险。即使采用了 ABS，也不可超越物理规律所限定的车辆行驶法则。

ABS 无法降低不当车速所造成的事故风险。

### ABS 确保

- 完全的转向控制  
车辆保持可控性
- 良好的行驶稳定性  
不会由于车轮抱死而打滑
- 最佳制动距离  
在大多数情况下较短的制动距离
- 防止车轮被抱死  
轮胎不会出现磨平点

## 功能

ABS 的决定性优势在于能够使车辆在危险情况下保持行驶稳定性和可操控性。

几乎在所有路面上，ABS 都能够在完全踩下制动踏板时避免车轮被抱死，直到车辆停止。

一旦车轮出现抱死的趋势，ABS 就会开始对制动过程进行控制。

这种受控的制动过程相当于以极快的频率不断重复进行制动操作。

制动踏板的颤动和“咔哒声”警示驾驶员要根据道路情况调节车速。

- ▷ 如果有必要进行全力制动，在整个制动过程中即使踏板在颤动也要完全踩下制动踏板。不要减小制动力。



## 警示灯

如果仪表板和仪表盘多功能显示器上的 ABS 警示灯在发动机运转时亮起，则表示 ABS 已经由于故障而被关闭。

在这种情况下，制动系统将以**无防抱死**模式操作，与未装备 ABS 的车辆相同。

- ▷ 根据制动性能的改变调整您的驾驶方式。必须立即由保时捷中心检查 ABS 系统，以避免更多不可预期的故障出现。请向合格的专业汽修厂咨询。我们建议您让保时捷中心进行这项工作，因为保时捷中心拥有经过培训的维修车间专业人员，并且备有必要的零件和工具。

ABS 控制单元会按照认可的轮胎尺寸进行调节。使用尺寸未经认可的轮胎将导致不同的车轮转速，从而造成 ABS 系统被关闭。

## 越野 ABS

(ABS 在 Low Range 越野驾驶程序中)

Low Range (低档输出模式)越野驾驶程序启用之后，一个专门与越野驾驶状态匹配的 ABS 配置自动启动。

在松软路面上制动时，ABS 制动的允许滑移数值增大，因此越野制动距离缩短 (车轮陷入路面)。

如果驾驶员需要进行转向操作，该越野驾驶程序将自动关闭以使车辆保持可操控性。

## 防滑溜功能 –

### 装备 Tiptronic S 的车辆上的起步辅助功能

当选档杆位于 **D** 和 **M** 位置时，防滑溜功能将使车辆在发动机运转的状态下更加易于在上坡路段上从静止状态起步。驾驶员无需施加制动。

防滑溜功能不工作：

- Tiptronic 换档杆处于位置 **N** 和 **R**,
- 在简化驾驶程序中以及
- 并非所有车轮都接触地面时（例如在崎岖地形上）。

### 安全注意事项！

无论防滑溜功能有多少优点，驾驶员仍有责任根据具体情况调整驾驶方式和动作。虽然该系统增大了驾车的安全性，但这并不表示您可以拿安全去冒险。即使启用了防滑溜功能，也不可超越物理规律所限定的车辆行驶法则。

应避免使车辆在极限状态下行驶，例如在结冰的斜坡或湿滑路面上。在这种情况下以及类似情况下，无法保证防滑溜功能的辅助作用。

## Porsche 起步辅助 –

### 手动变速箱车辆的起步辅助功能

保时捷起步辅助功能是一种帮助驾驶员在上坡路段驾驶车辆起步的辅助功能。车辆轮胎必须与路面充分接触。

保时捷起步辅助功能在路面坡度超过大约 5% 时起作用。

### 危险！

**事故风险。** 当在易滑路面（如结冰或松软路面）上起步时，不能保证保时捷起步辅助功能提供帮助。在这种情况下，车辆可能会打滑。即使采用了保时捷起步辅助功能，也不可超越物理规律所限定的车辆行驶法则。尽管具有保时捷起步辅助功能，在上坡路段驾驶车辆起步仍是驾驶员的责任。

- ▷ 务必调整您的驾驶方式，使之适合行车条件和车辆载荷，必要时使用脚制动器。

## 在使用 Porsche 起步辅助功能的情况下起步

1. 利用脚制动器或停车制动器将车辆安全地停在斜坡上。  
发动机必须运转。
2. 将离合器踏板踩到底。
3. 根据在坡道上的行驶方向挂档（1 档或倒档）。
4. 踩住离合器踏板，松开脚制动器或脚操纵的停车制动器。  
车辆停在斜坡上。
5. 按照常规方式起步。

### 操作注意事项

以下情况下保时捷起步辅助功能不启用：

- 换至空档。
- 换档时。
- 发动机未运转。

### 危险！

**事故风险。** 如果保时捷起步辅助功能没有启用，车辆将无法再停在斜坡上。

- ▷ 利用脚制动器制动车辆。

## 发动机制动支持功能 (下坡道驾驶时的辅助功能)

发动机制动支持系统是一套辅助系统，能够帮助驾驶员以不超过约 20 km/h 的较慢速度进行下坡道驾驶，例如在陡坡上或在冬季的山区道路上。

只要在下坡过程中未踩下油门踏板，发动机制动支持功能就会启用并对车辆施加制动。

如果一个或多个车轮失去抓地力，系统将对路面附着情况良好的车轮施加制动。

与所有制动器一样，发动机制动支持系统的制动能力也会受到易滑路面的影响（例如在冰雪或松软路面上）。



**警告！**

**事故风险。制动能力在湿滑路面上会下降。**

▷ 请随时根据行驶条件调整您的驾驶方式。

前提条件：

- 在下坡过程中切勿踩下油门踏板。
- 车速切勿超过约 20 km/h。
- **装备 Tiptronic S 的车辆：**Tiptronic 选档杆必须移至位置 **D**、**M** 或 **R**。
- **装备手动变速箱的车辆：**必须挂入某个档位（1 档 - 6 档或倒档）。在下坡过程中切勿踩下离合器踏板。

行车提示

无论车辆是向前还是向后进行下坡道驾驶，发动机制动支持系统均启用。

## 试验台上的检查

### 制动测试

制动测试必须在 High Range（高档输出模式）公路驾驶程序下并且在盘式测试台或转鼓测试台上进行。

在转鼓测试台上不可超出下列限值：

- 测试速度 7.5 km/h
- 测试时间 20 秒

### 停车制动器测试

只在点火装置关闭并且 Tiptronic 选档杆处于位置 **N** 或选档杆置于空档位置时，才能在制动器试验台上进行停车制动器测试。

### 对车辆上的车轮进行平衡调节

在进行车轮平衡调节的过程中，车辆必须被整个升起，车轮必须能够自由转动。



## 带有车身水平高度控制和高度调节功能的气动悬挂系统

在装备气动悬挂系统的车辆上，驾驶员可以设置五种不同的水平高度。

系统将自动调整到预先选定的水平高度，从而与车速达到匹配。

在车辆装载的状态下，车辆的高度仍自动保持恒定。

### 行车提示

不允许车辆在一般地形或特殊地形设置下在公路上行驶。

### 操作注意事项

频繁的水平调节可能导致压缩机过热。在这种情况下，压缩机必须冷却数分钟才能使车身水平高度控制系统完全恢复。

### 标准高度

标准高度时的离地间隙大约为 215 mm（Cayenne、Cayenne Diesel、Cayenne S、Cayenne S Transsyberia）或 195 mm（Cayenne GTS）。

### 一般地形

该设置适用于越野驾驶、野外道路和丛林道路等。

车辆与标准高度相比升高约 26 mm。

一般地形设置只可在车速低于约 80 km/h 的情况下手动选择。

车速超过约 80 km/h 时，车辆自动降低到标准高度。

选定 Low Range（低档输出模式）驾驶程序时，车辆自动升高到一般地形高度。

### 特殊地形

该设置仅用于极其复杂艰难、需要最大离地间隙的地形。车辆与标准高度相比升高约 56 mm。

达到特殊地形高度时，仪表板上的警示灯  亮起。

特殊地形高度只可在车速低于约 30 km/h 的情况下选择。

车速超过约 30 km/h 时，车辆自动降低到一般地形高度。

### 低位高度

该高度用于高速行驶。车速超过约 125 km/h 时，车辆与标准高度相比自动降低约 24 mm

（Cayenne、Cayenne Diesel、Cayenne S、Cayenne S Transsyberia）或 9 mm（Cayenne GTS）。

当车速下降到约 40 km/h 以下时，车辆自动升高到标准高度。

### 注意

如果使用中控台上的跷板开关手动设置了低位高度，在车速低于约 40 km/h 时低位高度仍然起作用。

## 装载高度

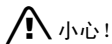

底盘部件、总成和车身底部有损坏风险。

例如，如果车辆在装载高度状态下的离地间隙不足，当车辆从路缘上驶下时可能会发生拖底。

▷ 在起步之前必须切换到标准高度。

该设置能够便于您向行李厢内装载物品。

车辆与标准高度相比降低约 54 mm

(Cayenne、Cayenne Diesel、Cayenne S、

Cayenne S Transsiberia) 或 34 mm

(Cayenne GTS)。

车速超过约 5 km/h 时，车辆自动升高到标准高度。



## 手动设置高度

### 前提条件

- 点火装置被打开。
- 车门已关闭。

### 操作注意事项

在点火装置关闭后，最近一次选择的高度存储在存储器中。

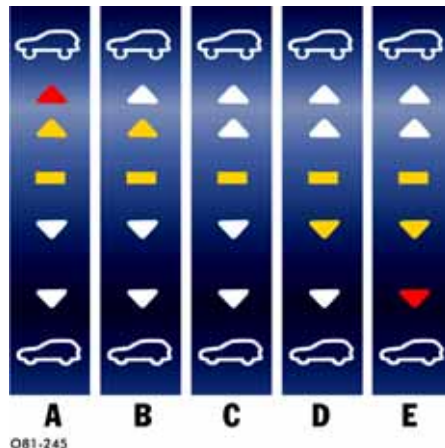

- A - 特殊地形
- B - 一般地形
- C - 一般地形
- D - 低位高度
- E - 装载高度

## 升高车辆

- ▷ 向前点按跷板开关 。  
车辆高度升高一个级别。

## 降低车辆

- ▷ 向后轻拨跷板开关 。  
车辆高度降低一个级别。

## 所选高度的指示

所选高度通过跷板开关旁的 LED 显示（如图所示）。

在调节过程中，跷板开关旁相应的 LED 闪烁。随后，它会持续亮起。

高度变化也在仪表板多功能显示器上显示。

## 例外情况

从标准高度到低位高度的自动切换以及从低位高度到标准高度的自动切换不在仪表板多功能显示器上显示。

## 警告信息

如果系统发生故障或压缩机由于过载而关闭，仪表板上的多功能显示器将显示各种警告信息。

- ▷ 有关多功能显示器上的警告信息：请参见第 136 页的“警告信息综述”一节。
- ▷ 请根据改变的情况调整您的驾驶方式。
- ▷ 请向合格的专业维修中心咨询以排除系统故障。我们建议您让保时捷中心进行这项工作，因为保时捷中心拥有经过培训的维修车间专业人员，并且备有必要的零件和工具。
- ▷ 如果过载保护功能导致压缩机关闭，等待片刻直到其冷却。压缩机充分冷却后，系统将立即再次恢复功能。

当控制系统关闭以及收缩式备用轮胎正在充气时，系统显示警告信息。此时不存在故障。当上述操作步骤完成时，警告信息立即消失。

## 使用千斤顶升高车辆

如有必要使用千斤顶升起车辆，则必须：

- ▷ 手动设置标准高度，然后关闭车身水平高度控制系统。

## 关闭车身水平高度控制系统

1. 打开点火装置。
2. 将跷板开关向前拨动 5 至 10 秒。仪表板多功能显示器上将出现警告信息。此时车辆可以升高。

## 再次开启车身水平高度控制系统

1. 打开点火装置。
2. 将跷板开关向前拨动 5 - 10 秒或
3. 使车辆起步。  
车身水平高度控制系统自动开启。

## 用货运列车、渡轮和轿车运输车运送车辆

- ▷ 只可在车轮处固定车辆。

## Porsche 主动悬挂管理系统 (PASM)

仪表盘多功能显示器上显示各种警告信息。

- ▷ 有关多功能显示器上的警告信息：  
请参见第 136 页的“警告信息综述”一节。

通过按压按钮可以在三种不同的底盘设置之间进行选择：

- “Comfort”（舒适）
- “Normal”（标准）
- “Sport”（运动）

如果选择了“Comfort”（舒适）或“Normal”（标准）底盘设置，当驾驶员以运动方式驾驶车辆时，系统自动将底盘设置切换到“Sport”（运动）模式。

### 所选底盘设置的指示

所选底盘设置按钮中的 LED 亮起。  
另外，选择的底盘设置在仪表盘多功能显示器上显示约 12 秒。

#### 警示灯和警告信息

如果有系统故障，仪表盘上的警示灯亮起。仪表盘多功能显示器上将显示一条警告信息。

- ▷ 请根据变化情况调整您的驾驶方式。
- ▷ 请向合格的专业维修中心咨询以排除故障。我们建议您让保时捷中心进行这项工作，因为保时捷中心拥有经过培训的维修车间专业人员，并且备有必要的零件和工具。



### 选择底盘设置

1. 打开点火装置。
2. 按下相应的按钮。

#### 操作注意事项

在点火装置关闭后，最近一次选择的底盘设置存储在存储器中。



## Porsche 动态底盘控制 (PDCC)

### 功能

保时捷动态底盘控制 (PDCC) 是一种用于在行驶过程中保持车身侧倾稳定性的系统。通过主动调节前后桥上的横向稳定杆提高驾驶舒适性和行驶安全性。

没有单独用于保时捷动态底盘控制系统的控制按钮。

在保时捷主动悬挂管理系统 (PASM) 中选择以下底盘设置之后:

- “Comfort” (舒适)
- “Normal” (标准)
- “Sport” (运动)

保时捷动态底盘控制系统自动启动相应的公路驾驶程序。

- ▷ 有关选择底盘设置的信息: 请参见第 182 页的 “Porsche 主动悬挂管理系统 (PASM)” 一节。

如果开启 Low Range (低档输出模式) 越野档, 保时捷动态底盘控制系统自动启动越野驾驶程序。

- ▷ 有关开启和关闭 Low Range (低档输出模式) 越野档的信息: 请参见第 165 页的 “用于公路和越野驾驶的驾驶程序” 一节。

### 警告信息

如果存在系统故障, 仪表板多功能显示器上会显示一条警告信息。

- ▷ 有关多功能显示器上的警告信息: 请参见第 136 页的 “警告信息综述” 一节。
- ▷ 请根据变化情况调整您的驾驶方式。
- ▷ 请向合格的专业维修中心咨询以排除故障。我们建议您让保时捷中心进行这项工作, 因为保时捷中心拥有经过培训的维修车间专业人员, 并且备有必要的零件和工具。

## 检查液压油

定期检查和更换液压油是保养工作的一部分。

有关 “保养” 的更多重要信息可以在单独的章节中找到。

- ▷ 请参见第 237 页的 “保养注意事项” 一节。

## 越野驾驶

在驾驶您的保时捷进行越野行驶之前，请仔细阅读本章节。

本章节提供的信息将帮助您熟悉车辆的特殊优点，让您每一次都能够安全地抵达目的地。

我们建议您先在不太崎岖的地形上进行练习。

### 装备 SportDesign 组件的车辆



**警告！**

损坏风险。在配备 SportDesign 组件的车辆上，前部、后部和侧梁饰件均涂有车漆。越野驾驶可能会使这些装饰部件严重损坏。

- ▷ 在进行越野驾驶时，确保这些部件不会受到损坏。
- ▷ 确保障碍物与车辆底部之间有充足的间隙。
- ▷ 避免涉水驾驶。
- ▷ 不要使用侧梁饰件或后轮扰流板作为脚踏板。

### 保养注意事项

请注意越野驾驶会导致所有车辆部件的磨损明显比正常驾驶情况下严重，因此每次行驶后应进行专业的检查和保养，这是保证正常功能和安全性的重要先决条件。

砂砾、泥土颗粒以及其他磨损性物体进入制动器可能导致过度磨损或制动效果无法预测。

### 越野驾驶的规则

- ▷ 注意车辆离地间隙。详细信息可查看本驾驶手册中的“技术数据”：请参见第 333 页的“离地间隙”一节。
- ▷ 启动 Low Range（低档输出模式）越野驾驶程序。请参见第 166 页的“选择越野驾驶程序”一节。
- ▷ 牢固地捆扎或固定行李和装载物品。有关牵引载荷和行李厢的信息：请参见第 199 页的“装载”一节。

- ▷ 如果在车内难以对未知地形进行判断，应首先徒步进行查看，然后再极其谨慎地驾驶车辆。这样将更加易于识别障碍物并防止障碍物对车辆造成损坏。
- ▷ 必须在发动机运转的状态下驾驶车辆。动力转向只在发动机运转状态下才启动。
- ▷ 以缓慢而均匀的车速驾驶车辆。
- ▷ 必须确保车轮接触地面。
- ▷ 在驾驶车辆涉水之前，首先对水深、水底情况和水流速度进行检查。
- ▷ 注意避开大石块、孔洞、树桩或车辙等障碍。
- ▷ 在驾驶过程中，一定要使滑动/举升式天窗或全景式天窗系统和侧窗保持关闭状态。
- ▷ 请勿离开有标记的路线或通道。
- ▷ 关注自然。必须遵守禁区警告标志。

## 用于越野驾驶的行驶系统

为越野驾驶提供了经过专门匹配的驾驶程序或动力传输和底盘控制系统：

- Low Range（低档输出模式）越野驾驶程序
- 桥间差速锁
- 横向锁
- 越野 PSM
- 越野 ABS
- ▷ 有关底盘控制系统功能的详细信息：请参见第 169 页的“变速箱和底盘控制系统”一节。

### 越野驾驶之前

#### 轮胎

- ▷ 检查胎面花纹深度和充气压力。
- ▷ 检查轮胎花纹的损坏情况并除去所有异物（例如石子）。
- ▷ 如果气门帽丢失，进行更换。

#### 轮辋

- ▷ 在越野驾驶之前，更换凹陷或损坏的轮辋。

## 装备 SportDesign 组件的车辆



**警告！**

损坏风险。

在配备 SportDesign 组件的车辆上，前部、后部和侧梁饰件均涂有车漆。越野驾驶可能会使这些装饰部件严重损坏。

- ▷ 在进行越野驾驶时，确保这些部件不会受到损坏。
- ▷ 确保障碍物与车辆底部之间有充足的间隙。
- ▷ 避免涉水驾驶。
- ▷ 请勿将侧构件饰件当作脚踏板。

### 越野驾驶之后

越野驾驶会使车辆部件的受损程度比正常驾驶情况下严重。

我们建议您在越野驾驶之后检查车辆。潜在的损坏将导致事故风险并降低行驶舒适性。通过对车辆进行检查，可以及时发现车辆的损坏情况。

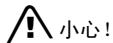

**小心！**

车辆的损坏将对车辆乘员和其他道路使用者造成事故风险。

- ▷ 如有疑虑，请由合格的专业维修中心对您的车辆进行检查。
- ▷ 检查轮胎是否存在损坏迹象，例如切口、撕裂、鼓起、嵌入轮胎花纹内的异物，必要时进行更换。
- ▷ 如果您的车辆发生任何损坏，应立即进行修理。请向合格的专业汽修厂咨询。我们建议您让保时捷中心进行这项工作，因为保时捷中心拥有经过培训的维修车间专业人员，并且备有必要的零件和工具。

### 推荐步骤

- ▷ 停用 Low Range（低档输出模式）越野驾驶程序。
- ▷ 清洁大灯和尾灯并检查是否存在损坏迹象。
- ▷ 清洁前后牌照。
- ▷ 使用水枪清洁轮胎花纹并除去所有异物。

- ▷ 使用水枪清洁车轮、轮罩和车身底部。
- ▷ 检查车辆是否夹带了树木残片或树枝。这些异物将增加失火风险并可能损坏燃油油管、制动软管、轴接头防尘套和传动轴。
- ▷ 在越野驾驶之后，必须检查整个底板组合、轮胎、车身结构、转向系统、底盘和废气排放系统是否存在损坏迹象。
- ▷ 在长时间驾驶车辆通过泥泞、沙地、水域或具有类似污染影响的物质之后，必须检查制动盘、制动片、车轮和轴接头并进行清洁。
- ▷ 如果您在越野驾驶之后发现车辆严重振动，请检查轮胎上是否有异物。这些异物会导致车轮平衡失调，进而可能引起振动。除去这些异物可能会消除这一现象。

## 上坡道驾驶



**如果车辆发生倾翻，则有导致严重甚至致命伤害以及损坏的风险。**

- ▷ 请勿在上坡驾驶过程中调头。
- ▷ 如果由于坡度太大而无法继续爬坡，则车辆必须以倒档后退。
- ▷ 不要在路堤或斜坡上以一个角度行驶。
- ▷ 如果车辆开始侧倾，立即朝侧倾方向（斜坡线）转向。
- ▷ 上坡行驶时，切勿让车辆在发动机怠速运转或未挂档时溜车。  
在这种情况下，只使用脚制动器过于危险。

### 操作注意事项

- ▷ 上陡坡或下陡坡行驶时启用 Low Range（低档输出模式）越野驾驶程序。

### 行车提示

- ▷ 在行驶过程中请勿进行手动换档操作，并尽量避免中途停车。
- ▷ 避免发动机转速过高（最高 2,500 rpm）。

## 上坡行驶条件下的牵引力

### 操作注意事项

- ▷ 启用 Low Range（低档输出模式）越野驾驶程序，并在必要时接合差速锁。

### 行车提示

- ▷ 在上坡道驾驶过程中，慎用油门踏板并确保车轮具有充足的牵引力（不打滑）。
- ▷ 避免发动机转速过高（最高 2,500 rpm）。
- ▷ 缓慢驾驶。

## 下坡道驾驶



危险!

如果车辆发生倾翻，则有导致严重甚至致命伤害以及损坏的风险。

- ▷ 不要在斜坡上以一个角度行驶。
- ▷ 下坡过程中要缓慢驾驶，前轮应笔直向前。
- ▷ 如果车辆开始侧倾，立即朝侧倾方向（斜坡线）转向。
- ▷ 下坡行驶时，切勿让车辆在发动机怠速运转时溜车。
- ▷ 利用发动机的制动效果。  
如果发动机的制动效果不足以控制车速，轻轻踩下制动踏板。

### 操作注意事项

- ▷ 启动 Low Range（低档输出模式）越野驾驶程序。越野 ABS 自动开启。

### 行车提示

- ▷ 在行驶过程中请勿进行手动换档操作，并尽量避免中途停车。
- ▷ 避免发动机转速过高（最高 2,500 rpm）。

越野 ABS 有一条特殊的回路，可使前轮在可控情况下短暂抱死，从而使其更有效地掘入松软路面。  
抱死的车轮将开始打滑并无法再进行转向。

- ▷ 在未铺的陡坡路面上进行下坡道驾驶时，应谨慎施加制动以防止打滑。

## 坡顶

- ▷ 注意车辆离地间隙。详细信息可查看本驾驶手册中的“技术数据”：  
请参见第 333 页的“离地间隙”一节。

### 操作注意事项

- ▷ 启用 Low Range（低档输出模式）越野驾驶程序，并在必要时接合差速锁。

### 行车提示

- ▷ 在即将到达坡顶之前，稍稍松开油门踏板并仅利用车辆的惯性越过坡顶。这样可以防止车辆从坡顶跳过并以过高的速度落在后面的下坡道上。
- ▷ 避免发动机转速过高（最高 2,500 rpm）。



## 涉水驾驶

- ▷ 注意车辆离地间隙。详细信息可查看本驾驶手册中的“技术数据”：请参见第 333 页的“离地间隙”一节。

### 危险!

如果有水进入车辆，有发生溺水的危险。如果有水进入车辆，可能会损坏发动机和附件。

- ▷ 在涉水驾驶之前，应先检查水深 **A**、水流速度和水底情况。

#### **Cayenne、Cayenne Diesel、Cayenne S、Cayenne S Transsyberia:**

水深 **A** 不可超过 50 cm（对于带有车身水平高度控制和高度调节功能的车辆为 55.5 cm）。

#### **Cayenne GTS:**

水深 **A** 不可超过 47.6 cm（对于带有车身水平高度控制和高度调节功能的车辆为 53.5 cm）。

- ▷ 在开始驾驶之前确保门封条和橡胶密封清洁。
- ▷ 请勿驾驶车辆通过较深或流速较快的水流。较深或流速较快的水流（例如山间溪流）可能导致车辆偏离正确的路线。
- ▷ 以合适的车速行驶，以避免产生涡流。
- ▷ 在进行涉水驾驶时切勿打开车门。

脏污可能会影响制动效果。

- ▷ 如果制动器上有污迹，应进行检查和清洗。

如果传动皮带打滑，在长距离涉水行驶过程中动力转向有失效的危险。

- ▷ 如果动力转向失效，进行转向操作时需要更大的力。

电气系统有损坏的危险。

- ▷ 避免驾驶车辆通过咸水域。

### 行车提示

- ▷ 避免发动机转速过高（最高 2,500 rpm）。
- ▷ 在行驶过程中不要进行手动换档操作，并尽量避免中途停车。  
由于阻力较高以及水底松软，车辆在水中起步可能比较困难。
- ▷ 在较浅的地方以步行速度开始涉水驾驶。
- ▷ 在检查水域情况后，驾驶车辆以最短的路线通过水域。
- ▷ 切勿让车辆带着惯性驶入水中。否则，由此产生的涡流可能会损坏发动机及附件。
- ▷ 请根据不熟悉的环境情况调整您的驾驶方式。

- ▷ 以缓慢而恒定的车速通过水域。
- ▷ 请勿在通过水域时调头。
- ▷ 如果无法穿过水域，则车辆必须以倒档后退。

如果车辆长时间进行涉水行驶，动力转向辅助油泵和发电机可能会失效。

- ▷ 如果动力转向辅助油泵失效，进行转向操作时需要施加更大的力。

### 保养注意事项

在涉水驾驶后，需要对车辆进行特殊的检查。

- ▷ 清除轮胎花纹中的泥土。
- ▷ 在涉水驾驶后，应短暂“施加制动”以使制动片干燥。

## 跨越障碍物

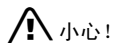

如果以不恰当的方式跨越障碍物，车身底部和底盘部件有损坏风险。

- ▷ 一定要注意车辆的离地间隙。
- ▷ 首先使一个前轮从树桩、大石块或其他障碍物的中间部位缓慢地驶过。
- ▷ 以同样的方式让后轮驶过障碍物。

### 操作注意事项

- ▷ 启用 **Low Range**（低档输出模式）越野驾驶程序，并在必要时接合差速锁。



### 行车提示

- ▷ 如有必要，请车上的乘客为您指引行进路线。
- ▷ 避免发动机转速过高（最高 2,500 rpm）。
- ▷ 缓慢驾驶。

## 在沙地上行驶

### 操作注意事项

- ▷ 启用 **Low Range**（低档输出模式）越野驾驶程序，并在必要时接合差速锁。

### 行车提示

松软的沙地是越野驾驶中尤其难以应对的路面之一。

在这种路面上，如果驾驶方法不正确，车辆可能在几分钟之内就会陷入沙子中。

- ▷ 任何情况下都要快速行驶并不得停车。否则，车辆将下陷。
- ▷ 如果已有的车辙尚未被扬沙覆盖，深度适当，并且车辆的离地间隙充足，则可以沿着已有车辙行驶。  
注意车辆离地间隙。详细信息可查看本驾驶手册中的“技术数据”：  
请参见第 333 页的“离地间隙”一节。
- ▷ 避免发动机转速过高（最高 2,500 rpm）。

当装备 **Tiptronic S** 的车辆在松软的沙地斜坡上行驶时：

- ▷ 除启用 **Low Range**（低档输出模式）越野驾驶程序之外，还应采用手动换挡模式 **M**。

如果您的车辆仍发生下陷：

请勿使车轮空转。相反，应利用树枝、垫子或类似物品提供适当的牵引力，这样才能将车辆驶出危险区域。

## 车辙印迹

在很多越野赛道或沙砾路面上会有其他车辆留下的车辙印迹。

- ▷ 注意车辆离地间隙。详细信息可查看本驾驶手册中的“技术数据”：  
请参见第 333 页的“离地间隙”一节。

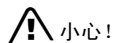

在驶过极深的车辙印迹时车辆底板有损坏风险。

- ▷ 必须随时注意车辆的离地间隙。
- ▷ 请勿驶入过深的车辙印迹。

### 操作注意事项

- ▷ 启用 **Low Range**（低档输出模式）越野驾驶程序，并在必要时接合差速锁。

### 行车提示

- ▷ 如果对路面情况存有疑虑，使车辆的一侧车轮在草地边缘行驶。
- ▷ 避免发动机转速过高（最高 2,500 rpm）。
- ▷ 缓慢驾驶。



## 行李厢、装载区和储物空间

向前折叠后排座椅及恢复到竖直位置.....	192
装载区 .....	195
装载区管理系统 .....	196
装载 .....	199
行李厢盖.....	200
行李安全网兜.....	201
滑雪包 .....	203
车顶运输系统.....	205
车顶越野大灯	
Cayenne S Transsyberia .....	206
储物空间.....	207
杯座 .....	210
烟灰缸, 前排.....	212
烟灰缸, 后排.....	212
点烟器 .....	213



## 向前折叠后排座椅及恢复到竖直位置

后排座椅是相互分离的，当需要更大的行李厢空间时，可以将后排座椅分别向前折倒。

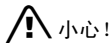

小心！

如果只将靠背向前折叠，则座垫、靠背和安全带有损坏风险。

▷ 必须将座垫和靠背向前折叠。

## 向前折叠后排座椅

如果安装了行李安全网兜，首先将左侧座垫抬起到垂直位置，然后向前折叠后排座椅左侧靠背。

在装备自动控制四区域空调系统的车辆上：

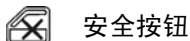

### 安全按钮

▷ 在将后排座椅向前折叠之前，按下驾驶员侧车门扶手上的安全按钮。此时空调的后部控制面板暂停工作。这样可以避免意外干扰空调系统正常工作。开关中的标志亮起。

1. 将前排座椅向前移动。
2. 将需要向前折叠的靠背上的座椅头枕拆下。  
具体做法：  
请参见第 30 页的“座椅头枕”一节。
3. 通过绳环 A 将座垫向上拉起。



4. 将座垫抬起成垂直状态。



5. 拉动解锁杆 **A**，将靠背向前折叠。



后排舒适型座椅组装

6. 配备舒适型座椅的车辆：  
将靠背上的支撑架插入座垫的支撑钩中（箭头）。

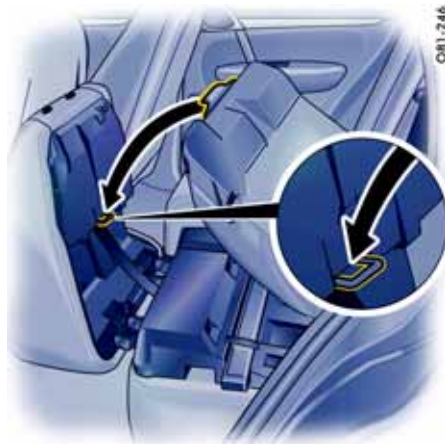

组装后排运动型座椅

6. 装备运动型座椅的车辆：  
将靠背上的支撑架插入座垫的锁眼中（箭头）。

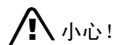

小心！

如果靠背支撑架没有卡入座垫的锁眼中，有损坏座套的风险。

▷ 将支撑架插入锁眼。



7. 将座椅头枕插入座垫的固定架上。

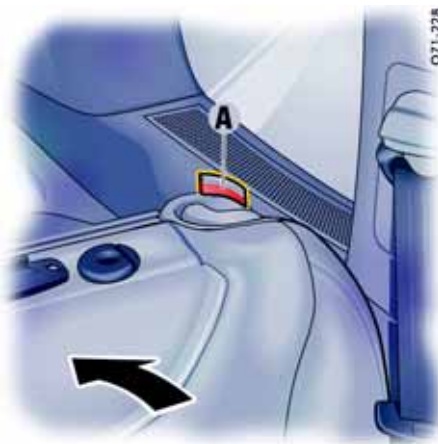

### 将后排座椅调节到竖直位置

1. 将座椅头枕从座垫上取下。
2. 确保安全带未受到挤压。  
将靠背抬起，直到听到“咔哒”的锁止声。  
红色“确认标志”**A**必须完全落下。



### 警告！

在制动或发生事故的情况下，存在伤害和 / 或损坏风险。

▷ 请勿将任何物体放在座椅垫和泡沫部件间。

3. 折叠座垫，并在后部下压。  
始终确保可以触摸到安全带扣。
4. 将座椅头枕插入靠背。  
具体做法：  
请参见第 30 页的“座椅头枕”一节。



## 装载区

装载区的最大许可载荷为 400 kg。载荷必须均匀分布在整個装载区内。

- ▷ 有关牵引载荷和行李厢的信息：请参见第 199 页的“装载”一节。

## 打开行李厢底板

1. 拉动拉手 **A**，提升行李厢底板。

2. 脱开支撑杆 **B** 将其插入行李厢底板的固定凹槽 **C**。

### 注意

带有 19 英寸收缩式备用轮胎的车辆不存在支撑杆 **B** 的问题。

## 关闭行李厢底板

1. 提升行李厢底板并将支撑杆 **B** 卡入车辆底板上的支架中。
2. 关闭行李厢底板。

## 捆扎环

您可以将行李厢内的装载物品加以固定以防止其移动。捆扎带或行李网可以紧固在捆扎环 **D** 上。

- ▷ 在对装载物品进行固定时，确保所有固定环承受的拉力基本相等。

### 操作注意事项

捆扎固定环无法承受在车辆发生事故时产生的过大拉力。

## 装载区管理系统

装载区管理系统是一个可变系统，便于固定行李厢内的物品。

它包含两个集成在装载区中的伸缩行李轨、一个伸缩杆、四个捆扎环以及一个固定带卷轴和一个双面地板垫。双面地板垫背面采用防滑结构。

- ▷ 有关牵引载荷和行李厢的信息：  
请参见第 199 页的“装载”一节。



### 插入及调整伸缩杆

1. 将伸缩杆的两个端头部件插入固定导轨的开口 **A**。
2. 向下按动端头部件并紧靠装载物品推动。当伸缩杆正确就位后，装载物品将不再能够移动。
3. 松开端头部件。
4. 推动部件检查其是否锁入位。



### 插入及调整固定带卷轴

固定带卷轴与捆扎环一起存放在行李厢或备胎坑内所提供的收纳袋中。

1. 从袋中取出固定带卷轴。
2. 按下固定带卷轴端头部件上的按钮 **B**，并将两个部件拉出与两个固定导轨同宽。



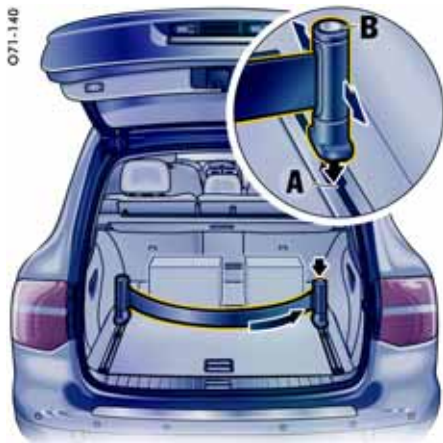

3. 将固定带卷轴的两个端头部件插入固定导轨的开口 **A**。
4. 向下按动端头部件并紧靠装载物品推动。
5. 松开端头部件。
6. 推动部件检查其是否锁入位。
7. 按下按钮 **B** 并拉紧固定带，这样装载物品将无法再移动。
8. 松开按钮 **B**。

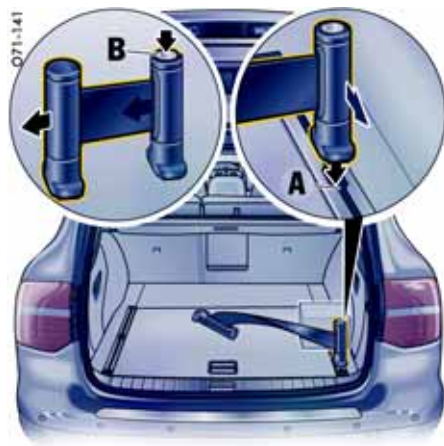

### 将固定带卷轴插入一个导轨

1. 按下端头部件上的按钮 **B** 并将两个部件稍微拉开。



2. 将固定带卷轴的一个端头部件插入固定导轨的开口 **A**，按压并滑入位。
3. 将另一个部件插入同一开口 **A**，按压并反向滑动。
4. 推动部件检查其是否锁入位。
5. 按下按钮 **B** 并将固定带绕过行李物品。拉紧固定带，使得行李物品无法移动。
6. 松开按钮 **B**。

## 插入及调整捆扎环

捆扎带或行李网可以紧固在捆扎环上。

在对装载物品进行固定时，确保所有固定环承受的拉力基本相等。

捆扎固定环无法承受在车辆发生事故时产生的过大拉力。



1. 将捆扎环插入固定导轨的开口 **A**。
2. 按下按钮 **C** 并沿相应方向滑动捆扎环。
3. 松开按钮 **C**。
4. 推动捆扎环检查其是否锁入位。

5. 插入剩余的捆扎环。

### 操作注意事项

对面的捆扎环必须反向插入。



## 装载

### 安全注意事项

如果装载物品未经固定或位置不当，则可能在车辆制动、方向变化或发生事故时发生移动或危及乘员的安全。

切勿在装载物品未经固定的情况下驾驶车辆（在发生事故、制动、转弯时存在伤害风险）。

- ▷ 必须将装载物品放置在行李厢内，切勿放在座舱内（例如座椅上或座椅前方）。
- ▷ 尽可能使装载物品紧靠座椅靠背。此时必须将靠背锁止到位。
- ▷ 尽可能将装载物品放置在没有乘员乘坐的座椅后面。
- ▷ 尽可能将较重物品固定在靠前的地板上，将较轻物品放置在较重物品后方。
- ▷ 在任何情况下都不得使装载物品超过座椅靠背的上边缘。
- ▷ 必须使用安全网和行李盖板保护座舱内的乘员。  
请勿在行李盖板上放置物品的情况下驾驶车辆。

▷ 如果后排座椅没有乘员乘坐，还可以将座椅靠背也使用安全带固定。将外侧座椅的安全带相互交叉，然后分别插入对方的锁扣中即可。

▷ 确保装载物品不会损坏后窗上的电热丝和侧窗上的电视天线。

### 行李网

▷ 将行李装载到车辆上之后，必须使用行李网将其完全覆盖。  
行李网只适合防止较轻的物品发生移动。

### 捆绑带

- ▷ 请勿使用有弹性的带子或绳子捆扎装载物品。
- ▷ 请勿使捆扎带绕过尖锐棱边。
- ▷ 请遵循使用说明和捆扎设备的相关信息。
- ▷ 使用的捆扎带必须至少达到 700 kg 的抗拉强度和 25 mm 的最大宽度。
- ▷ 将捆扎带交叉绕过装载物品。

### 驾驶

- ▷ 车辆的操控性会随车辆载荷而改变。根据驾驶特性的改变调整您的驾驶方式。
- ▷ 请勿使载重量超过车辆的最大容许总重和轴载荷。  
详细信息可查看本驾驶手册中的“技术数据”：  
请参见第 332 页的“重量”一节。
- ▷ 切勿在后窗或后盖打开的情况下驾驶车辆，否则排放的废气可能进入座舱。
- ▷ 根据载荷调整轮胎气压。  
如果您改变了轮胎气压，也必须更新轮胎气压监控系统的设置。有关在多功能显示器上设置轮胎气压监控系统的信息：  
请参见第 123 页的“设置车辆载荷并调节轮胎气压”一节。
- ▷ 有关车辆部分载荷及满载情况下的轮胎气压信息，请参见本驾驶手册中的“技术数据”：  
请参见第 330 页的“冷态下的轮胎的轮胎压力（20 °C）”一节。

## 行李厢盖

行李盖板可以使行李免受他人窥视。

- ▷ 在行李厢内运载物品时，必须拉出行李盖板。行李盖板不适于运送物品。
- ▷ 勿将提包或物品悬挂在支架 **A** 上，否则支架可能会断裂。

### 警告！

伤害风险。在车辆制动、转向或发生事故时，物品可能会滑动到座舱内并危及乘员的安全。

- ▷ 请勿在行李盖板上放置物品的情况下驾驶车辆。



### 拉出行李盖板

- ▷ 使用手柄拉出行李盖板并将其插入左壁和右壁的导轨内。

### 收起行李盖板

- ▷ 将行李盖板从行李厢侧壁上的导轨上脱开，并将其小心地收入复位柱中。

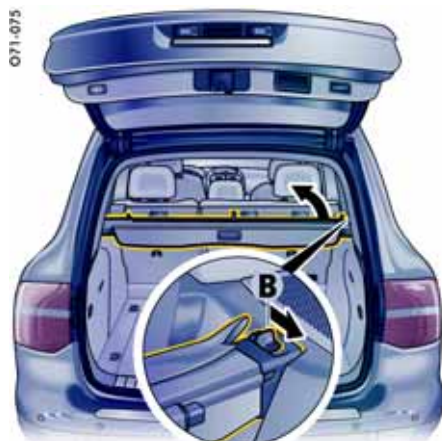

### 拆卸行李盖板

- ▷ 向后拉动释放手柄 **B**。
- ▷ 从右侧抬起行李盖板并拆下。

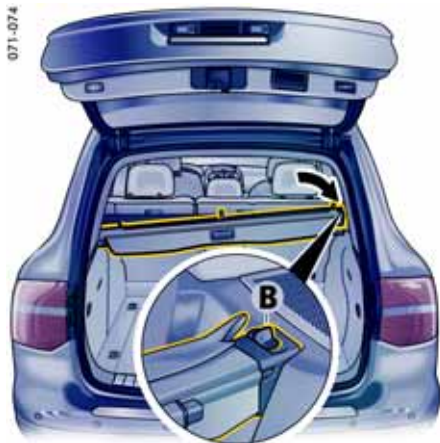

## 安装行李盖板

- ▷ 将行李盖板插入位于左侧的收容支架内。
- ▷ 将行李盖板按到右侧的支架内，直到可以听到并感觉到行李盖板已卡止。释放手柄 **B** 必须朝向前方。

## 行李安全网兜

在车辆制动、转向或发生事故时，行李安全网兜只能阻止较轻的物体发生移动。

- ▷ 有关牵引载荷和行李厢的信息：  
请参见第 199 页的“装载”一节。



**警告!**  
伤害风险。在车辆制动、转向或发生事故时，未经固定的装载物品可能发生移动并危及乘员的安全。

- ▷ 必须使用行李安全网兜保护座舱内的乘员。
- ▷ 必须将装载物品固定在捆扎固定环上。
- ▷ 在任何情况下都不得使装载物品超过座椅靠背的上边缘。

## 保养注意事项

- ▷ 如果行李安全网兜在车辆制动或发生事故等情况下承受过较大的拉力或发生损坏，请到合格的专业维修中心对行李安全网兜及其固定支架进行检查。  
我们建议您让保时捷中心进行这项工作，因为保时捷中心拥有经过培训的维修车间专业人员，并且备有必要的零件和工具。



## 许可用途

### A - 用途 1



## 使用行李安全网兜保护座舱

### 拉出行李安全网兜

- ▷ 拉出行李安全网兜并将左右固定钩分别挂在车顶上的固定环中。  
行李安全网兜的固定钩可以从两侧拉出。
- ▷ 确保行李安全网兜固定钩妥善挂在固定环上。



## B - 用途 2

对于用途 2，首先必须向前折倒后排座椅，并且必须打开行李安全网兜护盖的固定点。  
有关向前折倒后排座椅的信息：  
请参见第 192 页的“向前折倒后排座椅”一节。

### 将行李安全网兜组合从后排座椅靠背上拆下

1. 打开两个后车门。
  2. 首先折倒左后座椅靠背，接着折倒右后座椅靠背。此时无需折叠座椅座垫。
- ▷ 有关向前折倒后排座椅的信息：  
请参见第 192 页的“向前折倒后排座椅”一节。
3. 沿箭头 **1** 的方向推入行李安全网兜组件。
  4. 将行李安全网兜组件提起（箭头 **2** 的方向）。



## 滑雪包

可以方便安全地运输类似滑雪板这样的长物品，且不会损坏座舱。

### 装载滑雪包

1. 按下直通装载设备盖板上的解锁按钮 **A**。  
将盖板翻倒。

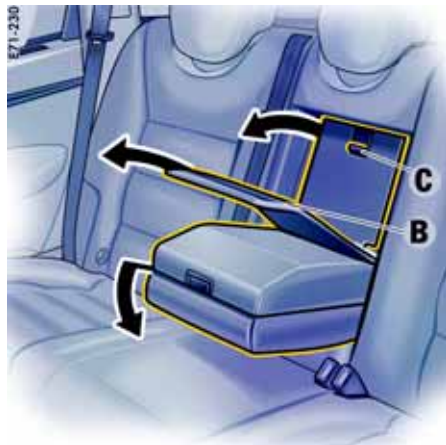

2. 折下后排座椅靠背上的扶手。
3. 拉开保护盖罩 **B** 上的尼龙带并将其放平。
4. 按下直通装载设备盖板上的解锁按钮 **C** 并折下盖板。



5. 拉出并展开滑雪包。
6. 将装载物品从行李厢插入滑雪包。



## 装载滑雪包

1. 将滑雪包内的物品全部掏出。
2. 将滑雪包拉入座舱。
3. 关闭行李厢上的盖板。
4. 小心折叠滑雪包并关闭盖板。
5. 插入保护盖板并使用尼龙带固定。

### 操作注意事项

- ▷ 只有在滑雪包完全干燥后才能将其折起。

## 固定装载物品

- ▷ 使用紧固带 **D** 对已装载的物品进行固定。
- ▷ 将紧固带锁舌插入锁扣。

## 车顶运输系统

- ▷ 请阅读车顶运输系统安装步骤的详细说明。
- ▷ 请只使用保时捷精装配件中适合您车辆的车顶运输系统，或经过保时捷测试和认可的车顶运输系统。不能安装市售的车顶行李架系统。

保时捷车顶运输系统允许您携带各种运动和娱乐器材。

您的保时捷中心将乐于为您提供有关车顶运输系统的各种使用方法。

## 安全注意事项

---

- ▷ 使用自动洗车装置之前，请彻底拆下车顶运输系统，否则有车辆损坏风险！
- ▷ 不可超过最大车顶载荷、最大车重以及最大轴载荷。  
详细信息可查看本驾驶手册中的“技术数据”：  
请参见第 332 页的“重量”一节。
- ▷ 均匀分布载荷，重的物品尽量放在下面。  
行李物品不可超出装载区域侧面。
- ▷ 用绳索或捆索（不可使用弹性橡胶拉紧装置）将每一件物品都牢固地捆绑在基本托架上。
- ▷ 在每一次旅行之前，以及在长途旅行时每隔一定时间，都应检查车顶运输系统和载荷是否固定牢固。必要时重新紧固并通过锁止进行额外固定。

当车顶运输系统承载时，最高车速取决于载荷类型、尺寸和重量。

- ▷ 但切勿超过 140 km/h。
  - ▷ 当装有基本托架而无载荷时，最高车速不要超过 180 km/h。
  - ▷ 驾驶、制动和转向的操纵性会因更高的重心和更大的风阻面积而发生变化。因而您应该相应地改变您的驾驶方式。
  - ▷ 当车辆装有车顶运输系统时，油耗和噪音都会增加，因此在不使用此系统时，应将它从车上拆下。
-

## 车顶越野大灯 Cayenne S Transsyberia

- ▷ 有关安装和操作车顶越野大灯的事宜，请阅读单独成册的说明。

### 免责声明

Cayenne S Transsyberia 提供的车顶越野大灯是专为越野驾驶而设计和制造的。您所在的国家可能严禁在公路上使用这些大灯或仅允许在某些特定情况下使用。安装大灯前，您应该查明您的国家所颁布的国家法令、所在省份或地区的法规、地方规范或其它任何规定中关于在公路上使用车顶越野大灯的限制。例如，许多国家规定车辆在公路上行驶时必须给车顶大灯加护盖。

请不要将这些大灯与车内其它照明部件进行电路连接。

### 安全注意事项

- ▷ 使用自动洗车装置之前，请彻底拆下车顶越野大灯，否则有车辆损坏风险！
- ▷ 请在每次行程前以及长途旅行中定期检查车辆的车顶越野大灯是否牢固。
- ▷ 当装有车顶越野大灯时，最高车速不要超过 180 km/h。
- ▷ 驾驶、制动和转向的操纵性会因更高的重心和更大的风阻面积而发生变化。因而您应该相应地改变您的驾驶方式。
- ▷ 当车辆装有车顶越野大灯时，油耗和噪音都会增加，因此在不使用时，应将其从车上拆下。

### 操作注意事项

如果发动机不运转并且车顶越野大灯开启，车辆蓄电池会被放电。



### 开启 / 关闭车顶越野大灯

开启侧灯后，车顶越野大灯准备就绪。

- ▷ 使用车顶控制台中的按钮开启和关闭车顶越野大灯。



## 储物空间

### 警告!

制动、快速转向或事故中的伤害风险。

- ▷ 行李或其他物品请勿未经固定就放置在座舱内。
- ▷ 行驶过程中请勿将重物放置在打开的杂物搁板上。
- ▷ 在行驶过程中必须使杂物搁板罩保持关闭。
- ▷ 必须使用安全网和行李盖板保护座舱内的乘员。

### 操作注意事项

如果装载物品未经固定或位置不当，则可能在车辆制动、方向变化或发生事故时发生移动或危及乘员的安全。

- ▷ 有关牵引载荷和行李厢的信息：  
请参见第 199 页的“装载”一节。

## 储物选项

- 车顶控制台上的眼镜盒内
- 手套箱、笔架内
- 前排和后排扶手内
- 乘客座椅下面的抽屉内
- 行李厢两侧的储物箱内
- 车门饰板中
- 前排和后排中控台内
- 前排座椅靠背的背面
- 后部拉手上的衣帽钩
- 行李厢底板下方
- 前排和后排杯座内



### 车顶控制台上的眼镜盒

可以把太阳镜等物品存放在该储物箱内。

#### 开启

- ▷ 按下按钮（箭头）。

#### 关闭

- ▷ 关闭护盖，直到听到“咔哒”的锁止声。



## 手套箱

手套箱内设有一个专门用于存放车辆资料夹的抽屉。

### 开启

- ▷ 按下按钮 **A** 并打开护盖。

### 锁止

- ▷ 必须使用车匙将按钮 **A** 锁止，以防止抽屉内的资料被未经授权的人员翻阅。



**B** - 手套箱冷却功能控制  
**C** - 笔架

### ○ 开启手套箱冷却功能

- ▷ 逆时针转动手拧轮 **B**。

### ● 关闭手套箱冷却功能

- ▷ 顺时针转动手拧轮 **B**。



## 前排座椅中间扶手内的杂物搁板

扶手内有两个杂物搁板。

### 打开上层杂物搁板

- ▷ 按下按钮 **A** 并提起护盖。



### 打开下层杂物搁板

- ▷ 按下按钮 **B** 并在护盖关闭的状态下提起上层杂物搁板。

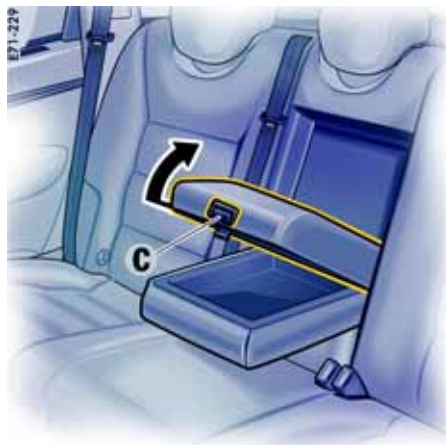

### 后排扶手内的杂物搁板

扶手内有一个杂物搁板。

### 开启扶手内的杂物搁板

1. 完全放下扶手。
2. 按下按钮 **C** 并提起护盖。



### 行李厢两侧的储物箱

根据车辆的配置情况，左侧储物箱内可能还有一个附加的储物选项。

可以将搁板取下以增加储物箱的容积。

### 打开储物箱

- ▷ 拉动手柄凹口，打开护盖。

### 关闭储物箱

- ▷ 首先，将护盖插入底部，然后将其关闭，直到听到“咔哒”的锁止声。

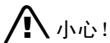

小心！

损坏风险。

- ▷ 在装备带有水平高度控制和高度调节功能的气动悬挂系统的车辆上，由于温度较高，右侧储物箱无法按照以上所述使用。



### 右前座椅下面的抽屉

右前座椅下面的抽屉内有用于存放灭火器的空间。

#### 开启

- ▷ 抬起解锁手柄并拉出抽屉。

#### 关闭

- ▷ 关闭抽屉，直到听到“咔哒”的锁止声。

### 杯座

您可以将饮料罐和茶杯放在杯座内。

- ▷ 行驶中应收起杯座。



警告！

若饮料溅出，可能会有烫伤和损坏风险。

- ▷ 请只放入那些大小相配的容器。
- ▷ 不要将过满的容器放入杯座中。
- ▷ 不要放置装有热饮的容器。



### 打开前排杯座

- ▷ 打开遮板 **A**（箭头）。



### 拆下杯座插入部分

可以拆下杯座插入部分，以便进行清洁。拆下杯座插入部分后，能够形成一个附加杂物搁板。

- ▷ 打开遮板 **A**。
- ▷ 在两个卡止凹口 **B** 处将杯座插入部分一起按下。
- ▷ 拆下杯座插入部分。



### 打开后排杯座

- ▷ 按下杯座盖罩（箭头）。

### 收起后排杯座

- ▷ 收起并卡止杯座。



## 前排烟灰缸

### 开启

- ▷ 点按烟灰缸护盖。

### 清空

- ▷ 向右移动解锁按钮 **A**，向上拉出烟灰盒。
- ▷ 清空烟灰缸之后，将其装回并向下推动，直到其卡止入位。



## 后排烟灰缸

根据车辆配置，后门板上可能装有烟灰缸。

### 开启

- ▷ 点按烟灰缸护盖。

### 清空

- ▷ 打开烟灰缸护盖并小心地向门板方向按动。烟灰盒稍微升起。
- ▷ 取下烟灰盒并清空。

## 点烟器



失火风险。

- ▷ 不要把儿童单独留在车内。
- ▷ 点烟器灼热后，只能握住手柄。

无论点火锁处于哪个位置，均可使用点烟器。

### 使用前排点烟器

- ▷ 点按烟灰缸护盖。烟灰缸自动打开。
- ▷ 将点烟器按入插座内。加热元件变热后，点烟器会弹回到其初始位置。



### 使用后排点烟器

- ▷ 将点烟器按到插孔中（箭头）。加热元件变热后，点烟器会弹回到其初始位置。



# 拖车钩

拖车钩.....	215
带有可拆卸式球形接头的拖车钩 .....	217
电动可伸出拖车钩 .....	222



## 拖车钩

- ▷ 请按照挂车的操作说明进行操作。
- ▷ 请勿自行对拖车钩进行改装或修理。

## 改装

只能由合格的专业维修中心对拖车钩进行改装。合格的专业维修中心专业人员熟悉制造商的技术规格和所有必要的改装方法。我们建议您让保时捷中心进行这项工作，因为保时捷中心拥有经过培训的维修车间专业人员，并且备有必要的零件和工具。

## 电气连接

您的保时捷车辆配备了一个用于挂车电气连接的 13 针插头。如果您需要牵引带有 7 针插头的挂车，必须使用合适的适配器。

## 定义

**牵引重量**（挂车的总重）是挂车空载重量和载荷重量的总和。

**牵引杆垂直载荷**是挂车牵引杆施加在拖车钩上的重量。

**后桥载荷**是指车辆后桥的重量加上装载物品的重量和挂车的牵引杆垂直载荷。

**车辆和挂车的总重**是指牵引车辆重量和挂车重量的总和。

- ▷ 车辆和挂车的总重不可超过各自的容许总重。

## 安全注意事项！

### 牵引挂车

- ▷ 必须遵守容许牵引重量、牵引杆垂直载荷和后桥载荷的规定。有关这些重量和载荷的详细信息，请参见本驾驶手册中的“技术数据”部分：请参见第 332 页的“重量”一节。
- ▷ 在进行连接操作时，挂车必须在牵引车辆后方处于水平状态。如有必要，使用带有可调节牵引杆的挂车。
- ▷ 当车辆在山区道路行驶时，发动机的输出功率将随海拔的升高而降低。规定的最大容许重量指的是车辆在海平面海拔高度对应的数值。因此，海拔每升高 1,000 m，对应的车辆和挂车允许总重就必须降低 10%。请您在规划路线时将这一点考虑在内。

### 分配载荷

- ▷ 您应将挂车内的载荷进行合理的分配，从而使较重的物品尽可能接近车桥。必须防止所有的物品发生移动，并将其通过捆扎的方式进行固定。
- ▷ 在向挂车上装载物品时，您应尽量充分利用拖车钩的额定牵引杆垂直载荷，但切勿超过该额定数值。

## 轮胎气压

- ▷ 在牵引挂车的情况下，应选择用于车辆满载状态的轮胎气压。
- ▷ 轮胎气压技术规范请参见本驾驶手册中的“技术数据”部分：  
请参见第 330 页的“冷态下的轮胎的轮胎压力（20 °C）”一节。
- ▷ 根据制造商的说明检查挂车车轮的轮胎气压。

## 车门镜

- ▷ 如果挂车的宽度妨碍您观察挂车后方的交通状况，必须由合格的专业维修中心安装附加的车外后视镜。

## 大灯，车灯

- ▷ 牵引挂车行驶前，一定要检查大灯调节状况。  
如有必要，使用光程调节功能校正大灯位置。
- ▷ 检查并确认挂车的插头已插入牵引车辆的插座以及所有车灯均正常工作。

## 在牵引挂车的情况下驾驶

在牵引挂车的情况下驾驶时，必须根据道路和交通状况以及车辆 / 挂车载荷状况调整车速。在一般驾驶条件下，驾驶速度过快可能会导致驾驶员失去对车辆 / 挂车的控制。在牵引挂车行驶时，应遵守所在国家的相关法规。

- ▷ 谨慎地逐步熟悉车辆和挂车组合的操控及制动特性。
- ▷ 请勿在牵引车辆空载而挂车负载的情况下驾驶车辆。  
如果无法避免这种对行驶安全非常不利的状态，请务必缓慢驾驶。
- ▷ 在进行制动、停车、转向和超车等操作时，切记车辆的操控特性和尺寸会发生变化。
- ▷ 车辆和挂车组合的行驶稳定性随着车速的上升而逐渐恶化。因此，在下坡路段以及不利的道路和天气条件下（例如大风天气等），应以格外缓慢的车速行驶。
- ▷ 在下坡路段行驶时，选择适合的低速档，从而利用发动机的制动效果。

- ▷ 如果挂车开始摆动，立即减速。请勿反向转向；必要时施加制动。切勿试图通过加速而使车辆和挂车组合恢复稳定状态。
- ▷ 在陡坡上起步时启用 **Low Range**（低档输出模式）越野驾驶程序。
- ▷ 在车辆行驶过程中，人员、动物或物品都不得进入挂车和牵引车辆之间的空隙中。
- ▷ 在进行倒车操作时，注意停车辅助系统此时处于关闭状态。
- ▷ 有关最大牵引重量以及最大车辆和挂车重量的信息：  
请参见第 332 页的“重量”一节。

---

## 保养注意事项

- ▷ 请注意，牵引挂车会给所有车辆部件造成更大的应力。在每次牵引挂车驾驶后进行专业化的检查和维修保养，是确保车辆正常功能和安全性必不可少的前提条件。

## 连接挂车

- ▷ 在连接挂车之前一定要先关闭防盗警报系统。倾斜传感器可能会意外触发警报。

## 分离挂车

- ▷ 在分离挂车之前一定要关闭防盗警报系统，否则拆下插头时会触发警报器。
- ▷ 如果挂车配备超速制动器，请勿在仍处于制动状态时分离挂车。

## 注意

如果挂车车灯均采用 LED 技术，则在断开挂车插头时警报功能不会被触发。



## 带有可拆卸式球形接头的拖车钩

可拆卸式球形连接器存放在行李厢底板护盖下的工具箱中。

1. 打开并支撑行李厢底板护盖。  
有关打开行李厢底板护盖的详细信息：  
请参见第 195 页的“打开行李厢底板”一节。
2. 打开工具箱上的尼龙搭扣带。
3. 取出工具箱上部的工具。
4. 从工具箱底部取出球形连接器。

## 警告！

如果球形连接器在车辆发生事故、进行制动或改变方向的情况下突然脱开，有造成人身伤害和发生损坏的风险。

- ▷ 请勿在球形连接器未固定在车辆上的情况下行驶。
- ▷ 只可在将球形连接器放置到工具箱中之后再行驶。

球形连接器的锁止机构存在损坏风险，因此无法保证拖车钩的安全使用。

- ▷ 切勿使用辅助装置或工具插入或拆下球形连接器。  
使用一般的手力即可插入或拆下球形连接器。

如果球形连接器未完全锁止，则存在事故风险。

- ▷ 仅在拖车钩已锁止且锁销已拔出之后才可开始行驶。

## 操作注意事项

- ▷ 请勿自行对球形连接器或固定管进行改装或修理。
- ▷ 如果您发现车辆出现操控困难、异常现象或任何故障，请与合格的专业维修中心联系。
- ▷ 在每次行驶之前必须确保球形连接器妥善锁止入位。
- ▷ 在牵引挂车的情况下驾驶时，必须锁止球形连接器并拔出锁销。
- ▷ 切勿在挂车仍与车辆连接的情况下解锁球形连接器。
- ▷ 如果不再需要牵引挂车，在车辆行驶前必须拆下球形连接器并将其存放在工具箱中。
- ▷ 拆下球形连接器后，必须将挡块插入固定管内。
- ▷ **重要：**在第一次使用球形连接器之前，记下锁销上压印的编号。

将锁销编号写在此处 .....

## 插入球形连接器

球形连接器固定装置和插座位于保险杠下方。

固定管中的挡块可防止灰尘和脏污。



## 拆卸挡块

- ▷ 将挡块 **A** 从固定管内拔出。  
将挡块放入工具箱中。
- ▷ 在插入球形连接器之前，必须检查固定管是否存在灰尘和脏污迹象。要确保球形连接器牢固锁止，必须清除固定管内的所有污垢。

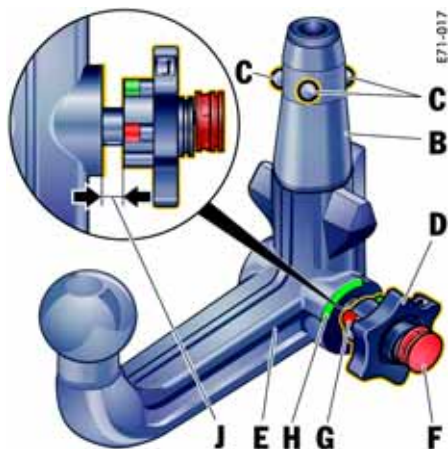

- 手轮和球形连接器之间必须存在明显的间隙。手轮和球形连接器之间的间隙 **J** 必须在 5 mm 左右。
- 锁止球 **C** 必须可以被完全压入杆部。

如果球形连接器未经预紧固，按照下文所述对其进行紧固：

- ▷ 球形连接器必须解锁，即锁销上的箭头必须朝向手轮上的“**lock open**”（锁止机构打开）标志。

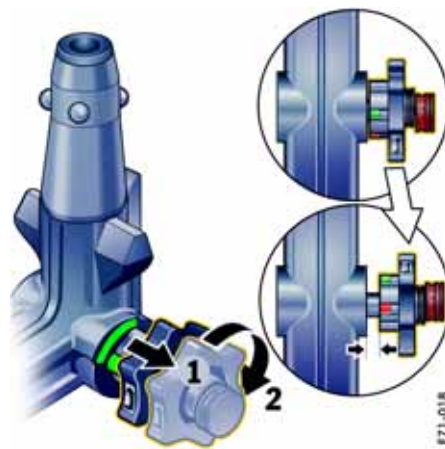

- ▷ 用左手握住球形连接器。用右手沿箭头 **1** 的方向向外拉动手轮，然后在拉出手轮时，将其沿箭头 **2** 的方向转动，直到使其卡止。球形连接器现在已被预紧固。

如果球形连接器无法预紧固，则不得使用。

- ▷ 请向合格的专业汽修厂咨询。我们建议您让保时捷中心进行这项工作，因为保时捷中心拥有经过培训的维修车间专业人员，并且备有必要的零件和工具。

### 球形连接器准备工作

杆部 **B**、锁止球 **C** 和手轮 **D** 不得被污染或损坏。在插入球形连接器 **E** 之前必须对其进行预紧固。

### 检查球形连接器是否已预紧固

- 锁销 **F** 必须插入锁止机构中。锁销上的箭头必须指向“**lock open**”（锁止机构打开）标志且无法拔下锁销。
- 手轮上的红色标记 **G** 必须朝向球形连接器上的绿色区域 **H**。

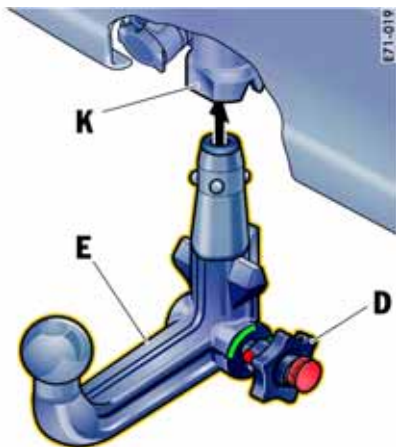

### 将球形连接器连接到车辆

在插入球形连接器 **E** 时，请勿用手触摸手轮 **D**。当球形连接器锁止到位时，手轮逆时针反向转动，并与球形连接器再次接触。

1. 沿箭头方向将已紧固的球形连接器 **E** 插入固定管 **K**，并将其向上推紧，直到球形连接器卡止入位。

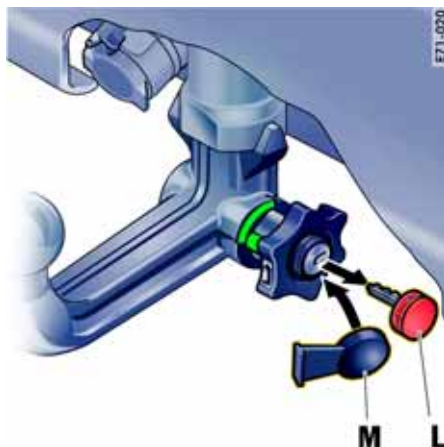

2. 逆时针转动锁销 **L** 以锁止球形连接器，然后拔出锁销。一旦锁销已被取下，应检查并确认手轮已无法左右转动。
3. 将盖罩 **M** 盖在锁止机构上。
4. 将锁销放入工具箱中。

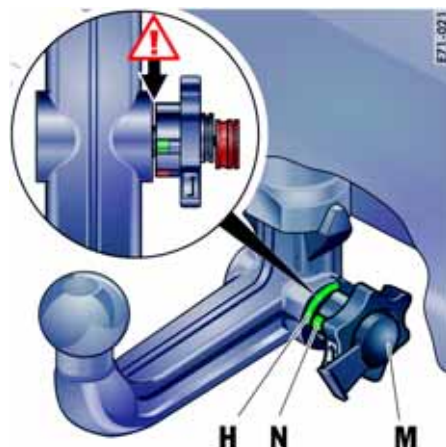

### 安全检查

您可以按照以下 4 项内容检查球形连接器是否正确安装。



**警告！**

### 事故风险。

- ▶ 只要以下 4 项条件中有一项不满足，就不得使用拖车钩。  
请向合格的专业汽修厂咨询。我们建议您让保时捷中心进行这项工作，因为保时捷中心拥有经过培训的维修车间专业人员，并且备有必要的零件和工具。

1. 手轮上的绿色标记 **N** 必须与球形连接器上的绿色区域 **H** 对齐。
2. 手轮必须与球形连接器接触。
3. 在用手用力晃动后，球形连接器必须仍牢固地固定在固定管内。
4. 锁销必须已拔出且盖罩 **M** 必须已安装到位。

### 挂车插座

插座位于已安装的球形连接器的左侧。

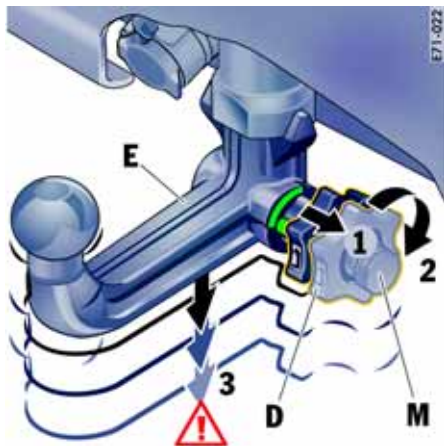

### 拆卸球形连接器

1. 从锁止机构上取下盖罩。  
插入锁销并顺时针转动以解锁。  
锁销上的箭头必须指向手轮上的“**lock open**”（锁止机构打开）标志。



**警告！**

球形连接器较重，有导致人身伤害的风险。

- ▶ 在拆下球形连接器时，抓握的方式要确保球形连接器落下时不会砸到手。

2. 用左手握住球形连接器 **E**。沿箭头 **1** 的方向向外拉动手轮 **D**，然后在拉出手轮时，将其沿箭头 **2** 的方向转动到极限位置。  
将手轮保持在该位置。
3. 从固定管中沿箭头 **3** 的方向拆下球形连接器。  
松开手轮。  
球形连接器现已紧固并可以存放在工具箱中。
4. 始终将挡块插入固定管内以防止灰尘和脏污。

### 行车提示

如果不再需要挂车，必须拆下球形连接器。

### 养护说明

球形连接器和固定管必须保持清洁以确保功能正常。

在使用高压清洗机、蒸汽清洗机或类似清洁设备对车辆进行清洁之前，拆下球形连接器并插入挡块。

切勿使用高压清洗机、蒸汽清洗机或类似清洁设备对球形连接器进行清洁，否则可能导致球形连接器内部的润滑脂流失。



## 电动可伸出拖车钩



警告！

球形连接器伸出或收回时存在人身伤害风险和损坏风险。

- ▷ 确保球形连接器的移动范围内没有人员、动物或障碍物。
- ▷ 在出现危险的情况下，再次触摸跷板开关 **A** 即可使球形连接器停止运动。
- ▷ 在挂车与车辆连接的情况下，以及球形连接器上安装或支撑自行车托架或类似物品的情况下，切勿转动球形连接器。
- ▷ 只有在球形连接器完全伸出后才可以使用拖车钩。
- ▷ 切勿使用辅助装置或工具对球形连接器的运动进行干涉。这样会损坏锁止机构，从而无法再保证拖车钩的安全使用。
- ▷ 在每次行驶之前必须确保球形连接器妥善锁止入位。



伸出拖车钩

### 前提条件

- 车辆必须处于静止状态。
- 后盖或后窗必须打开。

### 伸出

- ▷ 按下跷板开关 **A** 的上部。  
球形连接器自动伸出到工作位置。  
跷板开关上的红色发光二极管闪烁，直到球形连接器到达工作位置。



收回拖车钩

### 前提条件

- 车辆必须处于静止状态。
- 后盖或后窗必须打开。
- 挂车必须处于未连接状态。
- 插头（以及所有适配器）均必须从插座上取下。
- 球形连接器上不得有任何物品（例如锁止球保护盖、自行车托架等）。



## 缩回

- ▷ 按下跷板开关 **A** 的下部。球形连接器自动收回。跷板开关上的红色发光二极管闪烁，直到球形连接器到达收回位置。

## 操作注意事项

- 球形连接器在不使用时必须收回。
- 在使用拖车钩时，必须插入挂车、自行车托架或类似物品的插头。
- 在出现危险的情况下，再次触摸跷板开关 **A** 即可使球形连接器停止运动。跷板开关中的两个红色发光二极管快速闪烁，表示运动已中断。**拖车钩不可在此中间位置使用。**
- ▷ 出现故障时多功能显示器上显示警告信息。有关多功能显示器上的警告信息：请参见第 136 页的“警告信息综述”一节。

## 挂车插座

插座位于已伸出的球形连接器右侧。插座与球形连接器一并收回。

## 过载保护

当跷板开关在单触模式下使用时，球形连接器将在受到阻力时中断运动。跷板开关上的红色发光二极管快速闪烁以指示这种中断状态。

## 关闭过载保护

- ▷ 按住跷板开关（至少 2 秒），直到球形连接器到达工作位置或收回位置。

## 养护说明

在使用高压清洗机、蒸汽清洗机或类似清洁设备对车辆进行清洁时，确保清洁喷枪没有直接冲击球形连接器的密封件，以防止水进入球形连接器。

## 故障

- ▷ 如果您发现车辆出现操控困难、异常现象或任何故障，请与合格的专业维修中心联系。我们建议您让保时捷中心进行这项工作，因为保时捷中心拥有经过培训的维修车间专业人员，并且备有必要的零件和工具。

## 存储拖车钩的极限位置

在发生故障（例如蓄电池被断开又重新连接）后，拖车钩的极限位置记忆可能丢失。

重新存储极限位置的操作步骤如下：

- 按住跷板开关 **A** 的上部，直到球形连接器到达工作位置。
- 按住跷板开关 **A** 的下部，直到球形连接器到达收回位置。

# 驻车

停车辅助系统 .....	225
作为停车辅助功能向下转动后视镜玻璃 .....	229
车库开门装置 .....	229

## 停车辅助系统

停车辅助系统根据车辆和障碍物之间的距离向驾驶员发出视觉和声音提示。

停车辅助系统在打开点火装置时自动开启，并在车速低于约 14 km/h 时保持工作。

停车辅助系统在车辆高速行驶状态下自动关闭。停车辅助系统在车速下降到约 14 km/h 以下时再次自动开启。

根据 Tiptronic 选档杆或换挡杆的不同位置，停车辅助系统连同相应的监测范围一起启用。

- 如果挂上倒档并打开点火装置，停车辅助系统将自动启用。

### Tiptronic 选档杆位置：

- **P** – 停车辅助系统**不**启动。
- **R**、**N** – 停车辅助系统启动车前和车后区域监视。
- **D**、**M** – 停车辅助系统启动车前区域监视。

### 换挡杆位置：

- **R** – 停车辅助系统启动车前和车后区域监视。
- **所有其它换挡杆位置** – 停车辅助系统启动车前区域监视。

### 注意

在手动变速箱车辆上，如果车辆在未挂入倒档时向后溜车，停车辅助系统不会启动车后区域监视。



**警告！**

事故风险。即使使用了停车辅助系统，在停车和接近障碍物时驾驶员仍有责任小心操作。

- ▷ 确保在挪车区域内没有人、动物或障碍物。



### 开启和关闭停车辅助系统

- ▷ 您可以使用车顶控制台上的按钮 **A** 开启和关闭停车辅助系统。  
当停车辅助系统关闭时，按钮上的指示灯亮起。

### 操作注意事项

我们建议您在越野驾驶以及在颠簸道路上行驶时关闭停车辅助系统。



前部超声波传感器

## 传感器

前后保险杠中共有六个超声波传感器，测量与最近障碍物之间的距离。

- 外侧传感器（车前和车后）的有效测量范围：  
大约 60 cm
- 前部中间传感器（箭头）的有效测量范围：  
大约 120 cm



后部超声波传感器

- 后部中间传感器（箭头）的有效测量范围（仅适用于未装备备胎架的车辆）：  
大约 150 cm
- 后部中间传感器的有效测量范围（仅适用于装备备胎架的车辆）：  
大约 120 cm

传感器无法探测到位于“盲区”（传感器上方和下方）内的障碍物。

## 保养注意事项

- ▷ 传感器上必须总是保持无尘、无冰雪状态，以确保其工作完全正常。
- ▷ 请勿造成传感器的磨损或擦伤损坏。
- ▷ 在使用蒸汽喷射清洁设备清洁传感器时，注意保持足够的距离。  
如果承受的压力太高，传感器会发生损坏。

## 操作注意事项

如果备胎架上安装了非保时捷推荐使用的轮胎，后部超声波传感器可能无法正常工作。

如果备胎架处于打开状态，可能对后部超声波传感器的功能造成不良影响。

在装备带有车身水平高度控制和高度调节功能的气动悬挂系统的车辆上，选择一般地形或特殊地形模式后，超声波传感器系统可能无法识别贴近地面的障碍物。



A- 前部显示 - 左侧监控区域  
B- 前部显示 - 右侧监控区域

### 警告指示器、信号音、距离

车前区域警告指示器位于仪表板上。

车后警告指示器位于装载区后部的车顶衬里上。

各个监视区域（左侧和右侧）对应的警告指示器被分别分割为 1 个绿色、4 个黄色和 2 个红色 LED 指示灯。



C- 后部显示 - 右侧监控区域  
D- 后部显示 - 左侧监控区域

如果停车辅助系统启动，处于工作状态的警告指示器中的绿色 LED 指示灯持续点亮。

如果车辆正在接近已被传感器探测到的障碍物，一个或多个黄色或红色 LED 指示灯亮起（取决于车辆到障碍物之间的距离）。

如果第一个黄色 LED 指示灯亮起，障碍物距离车辆尚有 120 cm（距车前）或 120 至 150 cm（至车后）。

在倒车时系统发出短暂的信号音。

当距离小于大约 60 cm 时，系统会发出间歇性提示音。第四个黄色 LED 指示灯亮起。

如果距离小于约 25 cm（在装备拖车钩的车辆上：约 35 cm），系统发出持续性提示音。第二个红色 LED 指示灯亮起。

- ▷ 调节收音机的音量，确保它不会压过信号音。您可以将信号音的音量调节到满足您的要求。
- ▷ 请向合格的专业汽修厂咨询。我们建议您让保时捷中心进行这项工作，因为保时捷中心拥有经过培训的维修车间专业人员，并且备有必要的零件和工具。

### 操作注意事项

如果车辆在持续性提示音响起且第二个红色 LED 指示灯亮起之后继续接近障碍物，系统可能无法继续识别障碍物。

## 超声波测量的限制

- 停车辅助系统无法探测到吸声的障碍物（例如积雪），
- 声反射障碍物（例如玻璃表面和平整的喷漆表面），
- 以及非常薄的障碍物。

其它超声波声源（例如其它车辆的气压制动器和手提钻）可能会干扰此系统对障碍物的探测。

## 不发出警告音的故障指示

当停车辅助系统由于受到其它超声波源的干扰而出现**暂时性故障**时，活动警告指示器的所有红色指示灯亮起。

### 注意

发生暂时性故障之后（例如传感器上结冰或严重脏污），将无法保证停车辅助系统的正常功能。

系统检测到暂时性故障。所有 LED 指示灯亮起，直到车速达到 14 km/h。

在所有干扰消除后，停车辅助系统恢复工作。

## 发出警告音的故障指示

停车辅助系统中存在**持续故障**时，驾驶员选择变速箱档位后，处于工作状态的警告指示器中的红色 LED 指示灯亮起，且持续性提示音响起 3 秒。

## 可能的原因

- 缺陷或系统故障。
- ▷ 关闭停车辅助系统。  
当停车辅助系统关闭时，按钮上的指示灯亮起。  
请参见第 225 页的“开启和关闭停车辅助系统”一节。
- ▷ 排除故障。请向合格的专业汽修厂咨询。我们建议您让保时捷中心进行这项工作，因为保时捷中心拥有经过培训的维修车间专业人员，并且备有必要的零件和工具。

## 牵引挂车

插入挂车电源插头时，停车辅助系统关闭车后监视区域。



A- 用于车门镜调节的控制开关  
C- 乘客侧后视镜调节

## 作为停车辅助功能向下转动后视镜玻璃

挂上倒档后，乘客侧的后视镜会稍稍向下转动，以便驾驶员可以看到路缘区域。

### 前提条件

- 车辆必须有座椅位置记忆功能。
- 必须将控制开关 **A** 转动到位置 **C**（乘客侧后视镜调节）。
- 必须挂入倒档。

### 将后视镜移动到初始位置

在以下情况下后视镜转回到初始位置：

- 从倒档转到其它档位或
- 车门镜调节控制开关的位置改变。

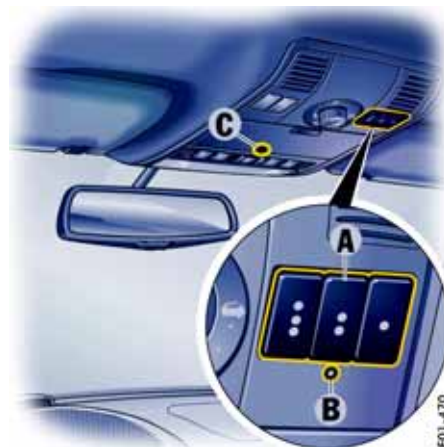

A- 可编程数字键盘  
B- 用于识别状态的发光二极管  
C- HomeLink 发射器

## 车库开门装置

您保时捷的车库开门装置最多可以代替三个原装遥控器，可以用来操控多个装置。

如果原装遥控器与 HomeLink 系统兼容，您可以选择利用原装遥控器上的键区 **A** 对每个按钮进行编程。更多详细信息请咨询您的保时捷中心。

## 警告！

使用车库开门装置时，如果人员、动物或物体位于受控设备移动范围内，则存在事故风险。

- ▷ 在使用车库开门装置时，确保受控设备移动范围内没有人员、动物或物体。
- ▷ 遵守原装遥控器的安全注意事项。

## 操作注意事项

- ▷ 当按下按钮时，发射器将沿行驶方向发送相应信号。一定要使车辆行驶方向与接收器作用方向一致。否则可能会出现作用范围限制的现象。
- ▷ 请阅读原装遥控器的使用说明，查看原装遥控器是采用固定编码还是可更改的编码。
- ▷ 当操作和对车库开门装置进行编程时，请务必开启点火装置且车辆处于接收器有效接受范围内。

## 为按钮分配车库开门装置信号

### 关于为固定编码或可变编码系统分配信号的注意事项

- 可能需要在 HomeLink 发射器和原装遥控器之间进行几次不同距离的尝试。
- 在编程过程中，原装遥控器必须连续发送信号。如果遥控器具有待机功能，必须按下遥控器按钮几次。
- 检测时间可能最多为 60 秒。
- ▷ 请参见原装遥控器的操作说明。



### 删除所有已编程按钮

- ▷ 按住键区 A 中两个外侧的按钮大约 20 秒，直到发光二极管 B 开始快速闪烁。所有已编程的按钮被删除。

### 注意

- ▷ 在出售车辆之前，应删除 HomeLink 的编程按钮。





### 对键区上的按钮进行编程

1. 按住键区上需要编程的按钮，直到发光二极管 **B** 开始缓慢闪烁（最多可能持续 20 秒）。完成步骤 3 之前请不要松开按钮。
2. 在距离标记位置 **C** 前大约 5 - 30 cm 的地方握住原装遥控器。确保原装遥控器中装有新电池。

3. 按住原装遥控器上的按钮，直到发光二极管 **B** 快速闪烁。  
LED **B** 快速闪烁表明遥控器功能已经成功编程。  
仅当发光二极管 **B** 快速闪烁时松开两个按钮。
4. 按下键区 **A** 上的已编程按钮。  
如果编程后发光二极管 **B** 持续亮，说明系统是固定编码系统。现在编程结束。  
如果编程后发光二极管 **B** 在短时间内再次快速闪烁，然后持续亮约 2 秒，说明系统是可变编码系统。在编程后，HomeLink 应与车库开门装置的接收器同步。
5. 重复步骤 1 至 4，对其他按钮进行编程。

### 可变编码系统同步

1. 为使系统同步：  
按下车库开门装置接收器上的编程按钮。之后，您将有大约 30 秒的时间用于进行第 2 步。

2. 按下键区上之前已编程的按钮三次（约 1 秒）。  
可变编码同步完成。
3. 重复第 1 步至第 2 步，使其它信号与其它按钮实现同步。

### 注意

- ▷ 如果在遵照本章节中的说明以及原装遥控器的使用说明操作后仍不能成功地给按钮分配信号，请向您的保时捷中心咨询。保时捷中心也有所有匹配的车库开门装置系统的清单。

### 操作车库开门装置

- ▷ 按下键区 **A** 上的相应按钮。  
在使用固定编码系统发射信号时，发光二极管 **B** 持续亮。  
在使用可变编码系统发射信号时，发光二极管 **B** 在短时间内快速闪烁，然后持续亮约 2 秒。

# 防盗警报系统和防盗保护

防盗警报系统 .....	233
防盗装置 .....	235
转向柱锁 .....	235
防盗保护 .....	235

## 防盗警报系统

防盗警报系统监控着以下防盗警报触点：

- 车门、后盖、后窗和发动机盖中的触点
- 车内监控：监控车辆锁止时车内的动作（例如打破车窗偷盗车内物品）
- 倾斜传感器：检测车辆的倾斜状况（例如试图拖走车辆）

如果以上报警区域之一有侵入物体，警报喇叭鸣响约 30 秒且危险警示灯闪烁。在中断发生 5 秒之后，警报再次被触发。这一循环重复十次。

您可以暂时在仪表板中的多功能显示器上分别停用车内监控系统和倾斜传感器。

- ▷ 请参见第 129 页的“在多功能显示器上关闭车内监控和倾斜传感器”一节。

## 开启

- ▷ 防盗警报系统在车辆锁止时启用。

## 关闭

- ▷ 防盗警报系统在车辆解锁时停用。

## 操作注意事项

- ▷ 如果您使用车匙通过车门锁解锁车辆，您必须在车门开启后 15 秒内接通点火装置（点火锁位置 **1**）以防止防盗警报系统被触发。

## 关闭被触发的防盗警报系统

- ▷ 用遥控器解锁车门  
或
- ▷ 打开点火装置。

## 关闭车内监控和倾斜传感器

例如，如果车辆在锁止后仍有人员或动物留在车内，或车辆正在由货运列车或船舶运输，则必须暂时关闭车内监控系统和倾斜传感器。

告知留在车内的人，如果打开车门，防盗警报系统将会被触发。

## 操作注意事项

再次锁止时，车内监控系统和倾斜传感器将重新启用。

在以下情况下车内监控系统和倾斜传感器保持关闭：

- 上次锁车时您关闭了车内监控系统和倾斜传感器，**并且**
- 解锁后 30 秒内如果未开启任何车门，车辆将自动锁止。

## 在未配备 Porsche 免钥匙进入系统的车辆上

- ▷ 快速按下遥控器按钮  两次。危险警示灯闪烁四次。车门被锁止，但是可以从车内打开。

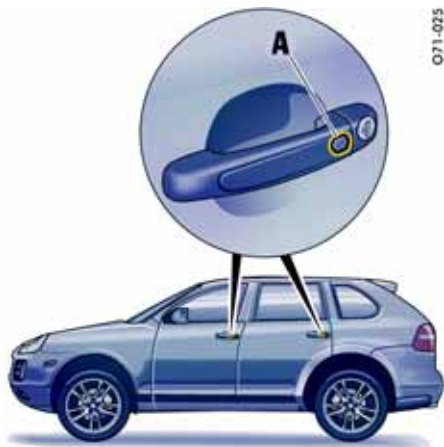

071-025

### 在配备保时捷钥匙进入系统的车辆上

- ▷ 快速按下门把手中的按钮 **A** 两次。  
危险警示灯闪烁四次。  
车门被锁止，但是可以从车内打开。

### 从车内打开车门

1. 拉动一次车内门把手。  
车门锁现在被解锁。
2. 再次拉动车内门把手。  
车门便可以打开。



081-088

**B** - 防盗报警系统 LED - 示例：驾驶员侧车门

### 功能指示

车辆的锁止状态通过前车门上的发光二极管 **B** 的不同闪烁频率来指示。  
当车辆解锁时，发光二极管熄灭。

### 车内监控系统和倾斜传感器开启

- 发光二极管快速闪烁 2 秒，然后闪烁速度变慢。

### 车内监控系统和倾斜传感器关闭

- 发光二极管先快速闪烁 2 秒，接着熄灭 28 秒，然后慢速闪烁。

### 中控锁系统和防盗报警系统中存在故障

发光二极管先快速闪烁 2 秒，接着亮 28 秒，然后慢速闪烁。

### 避免误发警报

- ▷ 例如，如果车辆在锁止后仍有人员或动物留在车内，或车辆正在由货运列车或船舶运输，则必须暂时关闭车内监控系统和倾斜传感器。
- ▷ 离开车辆时必须关闭滑动 / 举升式天窗或全景式天窗系统以及所有门窗。
- ▷ 请勿将处于开机状态的手机放在车顶控制台的眼镜盒中。
- ▷ 在连接或脱开挂车之前一定要先关闭防盗报警系统。倾斜传感器可能会意外触发警报。

## 防盗装置

每把车匙中均有一个存有密码的传信器（电子部件）。

在打开点火装置之前，点火锁检查密码。

只有利用授权的点火车匙，才能解除防盗装置并起动发动机。

### 车匙：

#### 关闭防盗装置

- ▷ 将点火车匙插入点火锁。

#### 开启防盗装置

- ▷ 按下点火车匙。

### Porsche 免钥匙进入系统：

#### 关闭防盗装置

- ▷ 打开点火装置。

#### 开启防盗装置

- ▷ 关闭点火装置。

## 转向柱锁

### 未装备 Porsche 免钥匙进入系统的车辆

从点火锁中拔出点火车匙时，转向柱**自动锁止**。

将点火车匙插入点火锁中时，转向柱**自动解锁**。

### 装备 Porsche 免钥匙进入系统的车辆

当点火装置关闭且车辆锁止时，转向柱**自动锁止**。

### 在配备保时捷免钥匙进入系统的车辆上手动锁止转向柱

- ▷ 在装备手动变速箱的车辆上，踩下离合器踏板。
- ▷ 一旦点火装置关闭，再次将控制单元转至点火锁位置 **3** 并保持在该位置 **2** 秒。此时转向柱被锁止。

将控制单元从点火锁位置 **0** 转到其它位置，转向柱**自动解锁**。

## 防盗保护

离开车辆时，请您务必：

- ▷ 关闭所有门窗，
- ▷ 关闭滑动 / 举升式天窗或全景式天窗系统，
- ▷ 拔出点火车匙（在装备保时捷免钥匙进入系统的车辆上，关闭点火装置）
- ▷ 锁止手套箱，
- ▷ 关闭所有储物箱，
- ▷ 从车中取出贵重物品、车辆登记文件、电话和房屋钥匙，
- ▷ 盖好行李盖板，
- ▷ 关闭后盖和后窗并
- ▷ 锁止车门。

# 保养和车辆养护

保养注意事项 .....	237
检查机油油位 .....	238
添加机油 .....	239
检查冷却液液位并添加冷却液 .....	241
检查制动液液位并更换制动液 .....	243
洗涤液的添加 .....	244
更换空气滤清器 .....	245
更换微粒滤清器 .....	245
动力转向 .....	245
雨刷器刮片 .....	247
排放控制系统, 汽油发动机 .....	249
燃油罐 .....	249
柴油微粒滤清器 .....	250
燃油和加油 .....	251
车辆养护说明 .....	253

## 保养注意事项

我们建议您让保时捷中心进行这项工作。经验丰富的、受过保时捷培训的维修中心工作人员配备有最新的技术资料和专用工具及设备，能够正确呵护您的保时捷。

但是，如果您选择亲自动手进行车辆保养工作，您必须格外小心。只有这样才能保证操作的可靠性。

保修期内进行不专业的保养操作会导致您失去车辆的保修权利。



危险！

### 保养工作中的死亡、伤害及火灾风险。

- ▷ 请勿在蓄电池或燃油系统附近吸烟，并且切勿使用明火。
- ▷ 只能在开阔或通风良好的场地进行车辆的保养工作。
- ▷ 在热的发动机部件和废气排放系统部件附近操作时要当心。
- ▷ 在对发动机舱操作时，必须先关闭发动机并让其充分冷却。
- ▷ 如果您必须在发动机运转时对其进行操作，一定要施加停车制动并将换挡杆置于空档或将 Tiptronic 换挡杆移至位置 **P**。
- ▷ 应格外小心，确保双手、手指、衣物（领带、袖子等等）、项链或长发不会被卷入散热器风扇、传动皮带或其它运动部件中。
- ▷ 在散热器风扇旁进行操作时要格外小心。散热器和散热器风扇安装在车辆的前部。即使发动机已经关闭，当达到某一温度时，风扇仍将开始运行。

- ▷ 点火装置打开后，点火系统的所有电缆和导线上都会带有高电压。因此需要特别小心。
- ▷ 如果必须在车底进行工作，一定要将车辆停放在坚固支撑物上。车用千斤顶不适用于此目的。有关如何升起配备带有车身水平高度控制和高度调节功能的气动悬挂系统车辆的信息：请参见第 181 页的“使用千斤顶升高车辆”一节。
- ▷ 诸如机油、洗涤液、制动液和冷却液等需要添加的工作液对健康是有害的。请将这些工作液存放在儿童无法触及的地方，并始终正确处理这些工作液。

## 检查机油油位

- ▷ 定期检查机油油位。最好在加油时以及开始长途旅行之前进行检查。
- ▷ 请参见第 237 页的“保养注意事项”一节。



### 机油油位警告

如果机油油位过低，多功能显示器上的机油油位警示灯亮起。

- ▷ 此时应尽快使用量油尺检查机油油位，如有必要，添加机油。
- ▷ 有关多功能显示器上的警告信息：请参见第 136 页的“警告信息综述”一节。

### 操作注意事项

如果已打开过发动机舱盖但未加注机油，警告信息将在大约行驶 100 km 之后再次出现。



### 警告！

伤害风险。即使发动机已经关闭，当达到某一温度时，散热器风扇也会开始运转。存在被发动机舱中的高温部件灼伤的风险。

- ▷ 在发动机舱内进行操作时要格外小心。

### 正确测量机油油位的前提条件

- 车辆必须停放在平坦的地面上。
- 发动机必须关闭且处于工作温度。
- 在进行机油油位测量之前等待约 3 min，让机油流回油底壳。

### 使用量油尺测量机油油位

1. 拉出量油尺，用洁净的无绒布将其擦拭干净。
2. 将量油尺完全推入，然后再重新抽出，读取机油油位。  
机油油位不得低于量油尺上的 **MIN** 标记或超过 **MAX** 标记。  
对于汽油发动机，两个标记间的差应为约 1.5 升，而对于柴油发动机，两个标记间的差应为约 1.0 升。
3. 将量油尺尽可能深地推入。



### Cayenne S、Cayenne GTS、Cayenne S Transsiberia 上的量油尺：

#### MAX 标记

- ▷ 无需添加机油。

#### MIN 标记

- ▷ 立即添加机油。





### Cayenne 上的量油尺

#### MAX 标记

▷ 无需添加机油。

#### A - 正常标记

▷ 可以添加机油。

#### MIN 标记

▷ 立即添加机油。



### Cayenne Diesel 上的量油尺

#### MAX 标记

▷ 无需添加机油。

#### A - 正常标记

▷ 可以添加机油。

#### MIN 标记

▷ 立即添加机油。

## 添加机油

保时捷建议您使用 **Mobil**。

### 适合您车辆的适量机油

车辆	满足许可 <sup>1)</sup>	机油粘度级别 <sup>2)</sup>
Cayenne S、 Cayenne GTS、 Cayenne S Transsyberia:	Porsche A40	SAE 0W - 40 <sup>3)</sup> SAE 5W - 40 <sup>4)</sup> SAE 5W - 50 <sup>4)</sup>
Cayenne (V6):	Porsche C30 或 VW 504 00	SAE 5W - 30 <sup>3)</sup>
Cayenne Diesel:	Porsche C30 或 VW 507 00	SAE 5W - 30 <sup>3)</sup>

<sup>1)</sup> 通常，您可以在机油罐上或零售商公告中找到与制造商许可有关的技术规范。有关当前许可情况的信息，您也可以咨询您的保时捷中心。

<sup>2)</sup> SAE 粘度级别 - 示例: SAE 0W - 40, 规格 0W = 低温粘度规格 (冬季)。规格 40 = 高温粘度规格。

<sup>3)</sup> 适合所有温度范围。

<sup>4)</sup> 适合高于 -25 °C 的温度范围。

### 一定要遵循下列要点：

- 请仅使用经保时捷许可的发动机油。这是使您的车辆实现最佳无故障行驶的前提条件。
- 保养期间定期更换机油。重要的是根据“保修和保养”手册中的技术规范遵循技术保养周期，特别是机油更换周期的规定。
- 经保时捷许可的机油可以相互混合。
- 保时捷发动机不能使用任何机油添加剂。
- 发动机舱内有一个标签，上面列出了最适合您发动机的机油的详细信息。

保时捷中心将乐于为您提供适当的建议。



Cayenne S、Cayenne GTS、Cayenne S Transsyberia 上的机油加注点

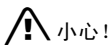

小心！

如果机油接触到高温的发动机部件，则有失火的危险。

如果机油接触到传动皮带，则有造成损坏的危险。

▷ 加注机油时要格外小心。



Cayenne 上的机油加注点

1. 拧下机油加油口盖。
2. 小心地加注机油，每次至多注入半升，并在等待几分钟之后测量机油油位。  
切勿超过量油尺上的 **MAX**（最大）标记。



091-263

#### Cayenne Diesel 上的机油加注点

3. 当达到正确的机油油位时，将量油尺推到底。
4. 小心盖好机油加油口盖。

## 检查冷却液液位及添加冷却液

冷却液提供全年防腐蚀保护和低至  $-35^{\circ}\text{C}$  的防冻保护（北欧国家为  $-40^{\circ}\text{C}$ ）。

请遵循下列要点：

- ▷ 请仅使用经保时捷认可的防冻液。
- ▷ 请定期检查冷却液液位。

发动机冷却且车辆处于水平位置时，冷却液液位必须处于 MIN 和 MAX 标记之间。

- ▷ 有关“保养提示”的其它重要信息：请参见第 237 页的“保养注意事项”一节。

冷却液储液罐位于发动机舱盖罩下面的发动机舱内。

071-122



#### 在发动机处于冷态时检查

1. 拆下盖罩。



2. 小心地打开储液罐，释放多余的压力。  
然后将盖子完全拧下。
3. 检查发动机冷却液液位。
4. 如有必要，添加冷却液。  
请勿超过“MAX”标记。  
仅可按相等的比例添加防冻液和水的混合物。  
**冷却液中的防冻液含量：**  
50%，提供低至 -35 °C 的保护。
5. 拧紧盖并关闭盖罩。

当仪表板多功能显示器上出现一条警告信息时，**检查冷却液液位**



**热冷却液的烫伤风险。**

- ▷ 在发动机暖机状态下开启储液罐盖时要格外小心。

1. 拆下盖罩。
2. 如果发动机处于暖机状态，用废布盖住储液罐盖。  
小心地打开盖，释放多余的压力。  
然后将盖子完全拧下。
3. 检查发动机冷却液液位。  
如有必要，添加冷却液。  
仅可按相等的比例添加防冻液和水的混合物。  
**冷却液中的防冻液含量：**  
50%，提供低至 -35 °C 的保护。  
请勿超过 Max（最大）标记。

#### 操作注意事项

- ▷ 如果当发动机处于暖机状态时冷却液液位超过 Max（最大）标记，等待发动机处于冷机状态时再次检查冷却液液位。
- 4. 拧紧盖并关闭盖罩。

#### 5. 检查冷却系统。

请向合格的专业汽修厂咨询。我们建议您让保时捷中心进行这项工作，因为保时捷中心拥有经过培训的维修车间专业人员，并且备有必要的零件和工具。

#### 保养注意事项

如果在紧急情况下添加了纯水，那么事后必须对混合比进行调节。

冷却液显著缺失表明冷却系统中存在泄漏。

- ▷ 必须立即查找并排除故障原因。请向合格的专业汽修厂咨询。我们建议您让保时捷中心进行这项工作，因为保时捷中心拥有经过培训的维修车间专业人员，并且备有必要的零件和工具。

## 散热器风扇

散热器和散热器风扇安装在车辆的前部。



**警告！**

伤害风险。

发动机关闭后，冷却液温度会被监视约 **30 min**。在此期间，根据温度不同，风扇可能会持续运转或突然开始运转。

- ▷ 在散热器风扇旁进行操作时要格外小心并确保发动机已关闭。

## 检查制动液液位并更换制动液

- ▷ 请只在您的车辆上使用原装保时捷制动液，或者按照保时捷的规格及生产要求制造的、具有同等质量的制动液。
- ▷ 有关“保养提示”的其它重要信息：请参见第 237 页的“保养注意事项”一节。



**警告！**

制动液是有毒物品，会损坏油漆表面或其他表面。

- ▷ 应将制动液存放在儿童无法触及的地方。
- ▷ 立即用清水冲去溅出的制动液。
- ▷ 如果制动液溅入眼中，应立即用大量清水冲洗几分钟。然后立即就医。
- ▷ 请仔细阅读制动液添加容器上的所有信息。

071-124



### 制动液液位的检查

液压制动系统的储液罐位于发动机舱中。

1. 使用螺丝刀逆时针转动两个转锁 90°（箭头）并拆下盖罩。
2. 查看透明的储液罐，检查制动液液位。液位应始终保持在 MIN 和 MAX 标记之间。





由于磨损和盘式制动器的自动调节可能会造成液位轻微下降，这属于正常现象。但是液位显著下降或是降到 MIN 标记以下，则表明制动系统中存在泄漏。

- ▷ 立即检查制动系统。请向合格的专业汽修厂咨询。我们建议您让保时捷中心进行这项工作，因为保时捷中心拥有经过培训的维修车间专业人员，并且备有必要的零件和工具。

## 更换制动液

在使用过程中，制动液会从空气中吸收水分。吸收的水分可能会影响制动效果。

- ▷ 因此，按照“保修和保养”手册中规定的更换周期对制动液进行更换是十分重要的。

## ⚠ 警示灯和警告信息

仪表板上的警示灯和仪表板多功能显示器上的警告信息

- 指示制动液液位过低。
- 如果制动踏板行程比平时长，可能表明制动管路有故障。

## 操作注意事项

如果警示灯在行驶途中亮起：

- ▷ 立即将车辆停在一个合适的位置。
- ▷ 请勿继续行驶。  
请向合格的专业汽修厂咨询。我们建议您让保时捷中心进行这项工作，因为保时捷中心拥有经过培训的维修车间专业人员，并且备有必要的零件和工具。



## 洗涤液的添加

如果洗涤液液位过低，仪表板多功能显示器上会出现一条警告信息。在这种情况下，剩余的洗涤液只有约 0.8 升。

- ▷ 去最近的维修站添加洗涤液。

最大加注量约为 7.5 升。

请遵循下列要点：

- ▷ 根据不同的季节，按照正确的混合比将水与相应的添加剂（车窗清洁剂浓缩液、防冻液）相混合。

夏季加水 + 车窗清洁剂浓缩液，遵循容器上规定的混合比。

冬季加水 + 防冻液 + 车窗清洁剂浓缩液，遵循容器上规定的混合比。

请务必遵循所用添加剂容器上的说明进行操作。

- ▷ 只能使用满足下列要求的车窗清洁剂：
- 稀释度 1:100
- 无磷
- 适用于塑料大灯灯罩。

我们建议使用保时捷认可的车窗清洁剂。保时捷中心将乐于为您提供适当的建议。

用于挡风玻璃、后窗和大灯的洗涤剂储液罐位于发动机舱内。

1. 打开洗涤剂储液罐护盖。
2. 添加洗涤剂。
3. 小心地盖上盖子。

## 更换空气滤清器

定期更换滤芯是保养工作的一部分。

- ▷ 在灰尘多的驾驶条件下，应更频繁地清洁滤芯，并在必要时进行更换。

有关“保养提示”的其它重要信息：请参见第 237 页的“保养注意事项”一节。

## 更换微粒滤清器

定期更换滤芯是保养工作的一部分。

滤清器中灰尘过多将会导致空气流量降低。

- ▷ 更换滤清器。  
请向合格的专业汽修厂咨询。我们建议您让保时捷中心进行这项工作，因为保时捷中心拥有经过培训的维修车间专业人员，并且备有必要的零件和工具。

### 操作注意事项

微粒滤清器确保进入座舱的新鲜空气几乎不含灰尘和花粉。

- ▷ 如果外界空气被废气烟尘所污染，请按下空气再循环按钮。

## 动力转向



**警告！**

**事故风险。**当发动机不运转（例如车辆被牵引）或液压系统出现故障时，车辆没有助力。因此，进行转向操作时需要施加更大的力。

- ▷ 当牵引车辆时要格外小心。
- ▷ 排除故障。请向合格的专业汽修厂咨询。我们建议您让保时捷中心进行这项工作，因为保时捷中心拥有经过培训的维修车间专业人员，并且备有必要的零件和工具。

转向完全锁止时听到的流动声是系统工作发出的声音，不表示转向系统有故障。



## 检查及添加液压油

请遵循下列要点：

- ▷ 请只在您的车辆上使用原装保时捷液压油，或者按照保时捷的规格及生产要求认可的、具有同等质量的液压油。
  - ▷ 在发动机停机且处于冷态（发动机温度约 20 °C）时检查油位。
1. 拆下盖罩 **A**。



2. 打开储液罐盖。
3. 油位应保持在量油尺上的 MIN 和 MAX 标记之间。
4. 必要时，添加液压油。
5. 小心地盖上盖子。
6. 装上盖罩 **A**。
7. 关闭发动机舱盖。

## 操作注意事项

- ▷ 如果液位显著降低，请立即排除故障原因。请向合格的专业汽修厂咨询。我们建议您让保时捷中心进行这项工作，因为保时捷中心拥有经过培训的维修车间专业人员，并且备有必要的零件和工具。



## 雨刷器刮片

### 保养注意事项

状况良好的雨刷器刮片对于清晰视界至关重要。

- ▷ 每年应更换两次雨刷器刮片（冬季之前和之后），或是在雨刷器性能下降或刮片损坏之时更换。
- ▷ 有关“保养提示”的重要信息：请参见第 253 页的“车辆养护说明”一节。

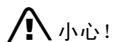

**小心!**

雨刷器臂意外落回到挡风玻璃上的损坏风险。

- ▷ 更换雨刷器刮片时务必将雨刷器臂可靠固定。

雨刮器刮片被冻住后不正确松动造成的损坏风险。

- ▷ 雨刷器刮片在松动前应先解冻。

损坏风险。

如果雨刮器刮片未正确更换，车辆行驶时它们可能会松动。

- ▷ 检查雨刷器刮片是否正确固定。必须将雨刷器刮片推到底，直到其位于雨刷器臂上。

- ▷ 定期用车窗清洁剂清洗雨刮器刮片，特别是在洗车场洗完车辆以后。我们建议您使用保时捷车窗清洁剂。如果雨刷器刮片严重脏污（例如覆有昆虫残渍的污迹），可以用海绵或布清洁。

如果雨刷器刮片发生摩擦或噪声，可能是由以下情况导致的：

- 在自动洗车装置内清洗车辆后，可能会有蜡质残留物粘附在挡风玻璃上。这些蜡质残留物可以使用车窗清洁剂浓缩液去除。
- ▷ 请参见第 244 页的“洗涤液的添加”一节。请与您的保时捷中心联系获取详细信息。
- 雨刷器刮片可能损坏或磨损。
- ▷ 立即更换损坏的雨刷器刮片。

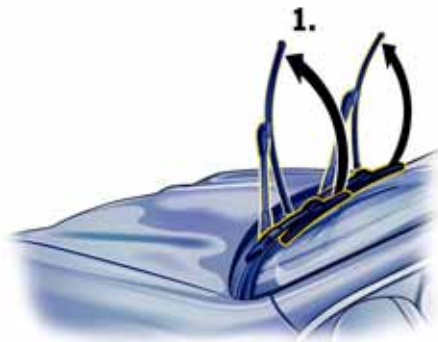

### 更换挡风玻璃雨刷器刮片

- ▷ 拉紧停车制动器。
  - ▷ 关闭挡风玻璃雨刷器（雨刷器开关处于位置 **0**）。
  - ▷ 关闭点火装置。
1. 将雨刷器臂从挡风玻璃上折起（箭头 **1**）。

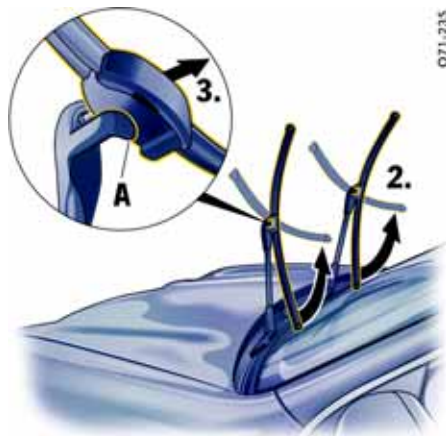

071-235



071-236

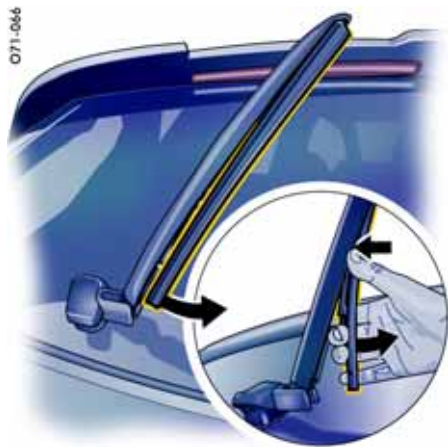

071-066

2. 转动雨刷器刮片使其与雨刷器臂（箭头 2）垂直，从而使雨刷器刮片的固定槽与固定夹 **A** 分离。
3. 朝向挡风玻璃（箭头 3）拉下雨刷器刮片。
4. 将新的雨刷器刮片推上。

确保将雨刷器刮片推到底，直到其位于雨刷器臂上。

5. 将雨刷器刮片折回到其初始位置。

确保固定夹 **A** 完全卡入雨刷器刮片的固定槽。

6. 小心地将雨刷器臂折回到挡风玻璃上（箭头）。

## 更换后窗雨刷器刮片

1. 拉紧停车制动器。
2. 关闭点火装置。
3. 将雨刷器臂从后窗上小心地翻折到一旁，直至达到其锁止位置（约 60°）。
4. 将雨刷器刮片从雨刷器臂上小心地脱开（箭头）。  
在进行此操作的同时，用另一只手固定住雨刷器臂。
5. 将新的雨刷器刮片推动到雨刷器臂的中心并将其按压卡止到位。
6. 小心将雨刷器臂折回到后窗上。

## 汽油发动机的排放控制系统

为确保排放控制系统（三元催化器、氧传感器和电子控制装置）的效率，

- 请务必遵守技术保养周期，
- 只使用无铅燃油。

### 行车提示

空燃混合气的错误制备可能会造成三元催化器过热，从而导致损毁。



**警告！**

排放控制系统的损坏风险。

- ▷ 如果发动机无法起动，应避免频繁和长时间地操作起动机。
- ▷ 如果行驶中发生缺火（可通过发动机运行粗暴或功率不足而获知），应立即排除故障。

请向合格的专业汽修厂咨询。我们建议您让保时捷中心进行这项工作，因为保时捷中心拥有经过培训的维修车间专业人员，并且备有必要的零件和工具。

- ▷ 燃油油位警示灯亮起后，应避免进行高速转弯。
- ▷ 切勿将燃油用尽。

有关牵引起动或推车起动的信息：  
请参见第 318 页的“牵引起动/推车起动”一节。

靠近废气排放系统有失火的风险。

- ▷ 请勿在排气歧管、排气管、三元催化器或隔热板上或其周围喷涂额外的底盘保护剂或防锈保护剂。  
行驶途中，这些保护材料可能会发生过热并燃烧。
- ▷ 在行驶及停放车辆时，不要让灼热的排气系统接触易燃材料，如干草或树叶等。

## 燃油罐



**危险！**

燃油罐在事故中损坏及燃油溢出的失火或爆炸风险。

溢出蒸气有害健康。

- ▷ 请勿带着燃油罐行车。
- ▷ 遵守相关法律。

## 柴油微粒滤清器

柴油微粒滤清器收集并燃烧柴油燃料在燃烧过程中产生的烟灰。

柴油微粒滤清器几乎将所有烟灰微粒从废气中过滤掉。滤清器在正常行驶过程中进行自动清洁。如果滤清器因为车辆只进行了短途行驶而无法进行自动清洁，则仪表板的多功能显示器上会显示一条信息。

- ▷ 有关多功能显示器上的警告信息：请参见第 136 页的“警告信息综述”一节。
- ▷ 调整您的驾驶方式，从而使滤清器进行自动清洁。  
以 60 km/h 的最低车速和超过 2,000 rpm 的发动机转速行驶约 15 分钟。



超速有导致事故的风险。

- ▷ 始终根据路况、越野路况、天气条件以及交通状况调整您的驾驶方式。
  - ▷ 我们为您提供的仅仅是所推荐的驾驶方式，驾驶过程中请务必严守交通规则。
- 
- ▷ 如果警告消息不消失，请排除故障。请向合格的专业汽修厂咨询。我们建议您让保时捷中心进行这项工作，因为保时捷中心拥有经过培训的维修车间专业人员，并且备有必要的零件和工具。

### 行车提示

在警告信息消失之前，耗油量可能会增加，并且在特定条件下发动机功率会下降。



靠近废气排放系统有失火的风险。

- ▷ 请勿在排气歧管、排气管、柴油微粒滤清器或隔热板上或其周围喷涂额外的底盘保护剂或防锈保护剂。  
行驶途中，这些保护材料可能会发生过热并燃烧。
- ▷ 在行驶及停放车辆时，不要让灼热的排气系统接触易燃材料，如干草或树叶等。

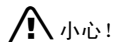

柴油微粒滤清器的损坏风险。  
使用硫磺含量高的柴油燃料会显著降低柴油微粒滤清器的使用寿命。

- ▷ 使用高硫含量柴油燃料的国家列表请咨询您的保时捷中心。

## 燃油和加油

当打开点火装置时，仪表板上显示燃油油位。

- ▷ 有关详细信息：  
请参见第 108 页的“G - 燃油表”一节。



**警告！**

燃油非常易燃而且有害健康。

- ▷ 处理燃油时禁止点火、明火和吸烟。
- ▷ 应避免接触到皮肤或衣物。
- ▷ 请勿吸入燃油蒸气。

## 汽油

为了避免对三元催化器和氧传感器的功能造成永久性的损坏，请只使用**无铅燃油**。

使用 **98 RON/88 MON** 无铅燃油，能使发动机达到设计的最佳动力性能与耗油量。

使用辛烷值至少为 **95 RON/85 MON** 的无铅燃油时，发动机的爆震控制装置能够自动调节点火正时。

- ▷ 切勿将燃油用尽。

## 操作注意事项

有关燃油品质的信息通常可以在汽油泵上找到。如果没有找到，可以向加油站工作人员咨询。

如果无法提供推荐的燃油，在紧急情况下可以使用普通无铅燃油（91 RON/82.5 MON）。

不过，这会降低车辆性能并增加耗油量。

- ▷ 避免全油门行驶。

在某些国家中，所提供的燃油的品质可能不符合要求，这可能会导致进气门部位产生焦化。

在这种情况下，经向保时捷中心咨询后，可向燃油中添加保时捷销售及推荐的添加剂。

保时捷零件号 000 043 206 89。

- ▷ 始终遵循容器上规定的说明和混合比。

重要的是根据“保修和保养”手册中的技术规范遵循技术保养周期，特别是机油更换周期的规定。

## 柴油燃料

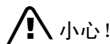

**小心！**

发动机和 / 或燃油系统损坏的风险。  
柴油发动机车辆设计为不使用汽油燃料，因此切勿加注汽油或以汽油为燃料行驶。

- ▷ 如果向车辆添加了汽油，在任何情况下都不得打开点火开关，也不得起动发动机。
- ▷ 请向合格的专业维修中心咨询。请向合格的专业汽修厂咨询。我们建议您让保时捷中心进行这项工作，因为保时捷中心拥有经过培训的维修车间专业人员，并且备有必要的零件和工具。

柴油必须遵守欧洲 EN 590 标准。十六烷额定值必须至少达到 51。十六烷额定值是衡量柴油燃油品质的指标。

## 冬季柴油

柴油在冬季时会变粘。因此，加油站冬季会提供低温流动性更好的柴油（冬季柴油）。

请勿将燃油添加剂（也称为增流剂）、汽油或类似油液与柴油燃料相混合。

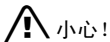

小心!

发动机和 / 或燃油系统损坏的风险。  
柴油发动机车型辆设计为不使用生物柴油，因此切勿加注生物柴油或以生物柴油为燃料行驶。

▷ 请勿加注生物柴油。

### 注意

允许柴油燃料制造商根据标准 EN 590 的规定将生物柴油与普通柴油相混合。这种混合柴油燃料不会损坏您的发动机或燃油系统。



071-013



071-015

### 加油步骤

加油口盖背面的标签上印有适合您车辆的正确燃油类型。

1. 关闭发动机并关闭点火装置。
2. 按下油箱盖板的后部，打开油箱盖板（箭头）。车辆必须处于解锁状态。

3. 缓慢地拧开油箱盖。  
利用油箱盖板上的塑料带 **A** 悬挂油箱盖。
4. 如有必要，添加保时捷推荐的燃油添加剂。
5. 将加油泵喷嘴完全插入加油口。加油泵喷嘴的手柄必须指向下方。  
最大加注量约为 100 升，含大约 12 升（汽油发动机）或 10 升（柴油发动机）的储备量。
6. 操作加油泵喷嘴，向油箱中加注燃油。

## 操作注意事项

一旦正确操作的自动加油泵喷嘴停止加油后，请勿再加入更多的燃油。燃油可能会喷回或在受热后流出。

7. 加完油后请立即将油箱盖装回，关闭至听到并感觉到卡入位为止。
8. 关闭加油口盖并按压加油口盖的后部（箭头），直到加油口盖牢牢接合。

## 保养注意事项

如果您的加油口盖丢失，必须换用原装保时捷配件。

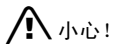

小心！

损坏风险。如果接触到燃油，装饰膜可能会脱落。

- ▷ 立即擦去溅出的燃油。



## 加油口盖紧急解锁

如果电动解锁机构出现故障，可以按照下列方法打开油箱盖板：

1. 拆下右侧储物箱的盖罩。
2. 沿箭头方向拉动紧急解锁装置 **A**。油箱盖板弹开。

## 车辆养护说明

定期、专业的养护有助于保时捷的保值，并且是您维持车辆保修及质量担保的前提条件。

您可以在您的保时捷中心处获得单独或成套的适用养护产品。

- ▷ 遵守养护产品包装上的使用说明。
- ▷ 应将养护产品存放在儿童无法触及的地方。
- ▷ 始终正确处理养护产品。

为了确保对车辆状况进行专业的检查，保证保修权利在整个期限内都一直有效，每家保时捷中心都会检查车辆养护的水平并书面记录养护结果。为此，保时捷中心会出具一份状况报告，并在“保修和保养”手册的“长期保修状况报告”中加以确认。

## 高压清洗设备、蒸汽清洗机



警告！

高压清洗设备、蒸汽清洗机或类似清洁设备可能会损坏下列部件：

- 轮胎
- 标志、徽标
- 喷漆表面
- 扩口车轮拱罩
- 可拆卸拖车钩上的锁及锁止机构
- 可电动收回球形连接器上的密封件
- 发电机、气门室盖
- 停车辅助系统传感器
- ▷ 请始终仔细阅读设备制造商的操作说明。
- ▷ 在进行清洁前必须将制动液储液罐的盖子盖好。切勿将清洁喷头直接对准盖子。
- ▷ 当用扁平喷嘴或所谓的“强力旋转喷嘴”进行清洗时，应保持最小 50 cm 的距离。
- ▷ 切勿使用带圆形喷嘴的高压清洁设备，蒸汽清洗机等。  
高压清洗设备的圆形喷嘴会损坏您的车辆。轮胎特别容易受到损坏。
- ▷ 请勿将清洗喷嘴直接对准上述任何部件。

## 装饰膜

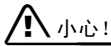

小心！

在使用高压清洗设备，蒸汽清洗机等清洁设备时存在损坏装饰膜的风险，即装饰膜可能脱落。

- ▷ 切勿使用高压清洗设备、蒸汽清洗机等清洁设备来清洁装饰膜。

## 车门锁的养护

- ▷ 为了防止车门锁在寒冷季节发生冻结，在清洗车辆时用合适的胶带覆盖锁眼。

如果锁还是被冻住了，可用普通的除冰器解冻。很多情况下，一把被完全加热的车匙也能起到同样的作用。切勿用力过大。

## 清洗

保护车辆免受环境侵蚀的最好方法是经常清洗和保护。

路盐、道路灰尘、工业粉尘、昆虫残渍、鸟粪以及树木分泌物（例如树胶、花粉）等等在车身上存留的时间越长，它们对车辆的有害影响越严重。

为确保对车辆进行彻底清洁并且不损坏车漆，应遵守以下几点：

- ▷ 在冬季过后，还应该彻底清洗车辆底部。
- ▷ 为此，请您只在专门的洗车场所洗车，以免烟灰、油脂、机油和重金属污染环境。
- ▷ 深色车漆较易产生划痕，需要特别小心地呵护。  
与浅色车漆相比，深色车漆表面会使得即使最轻微的表面污点（划痕）也更加明显。
- ▷ 请勿在太阳直晒下或在车身尚热的时候清洗您的保时捷。
- ▷ 手工清洗时，请使用洗车液、足量的水、一块柔软的海绵或清洗刷。  
我们建议使用保时捷洗车液。



- ▷ 洗车时，请先将漆面彻底润湿，并将厚厚的灰尘冲洗掉。
- ▷ 洗完车后，用水将车彻底冲洗一遍，并用麂皮擦干。  
请勿使用擦车窗及挡风玻璃的麂皮擦拭漆面。



### 警告！

**事故风险！** 制动作用减弱或不均匀可能是制动器上有水造成的。

- ▷ 洗车以后，应测试制动器和转向系统并短时制动，让制动器干燥。  
在执行此操作时，确保制动不影响后面行驶的车辆。

## 在洗车装置中清洗

选装的附加部件或突出到车辆轮廓以外的部件，可能会由于洗车场设计结构的局限而被损坏。

下列零件特别容易受到损坏：

- 挡风玻璃雨刷器和后雨刷器（一定要将它们关闭 - 雨刷器开关处于 **0** 位置，以防它们间歇地意外刮水或传感器操作）。
  - 车门镜（必须折合）
  - 车顶运输系统（必须完全拆下）
  - 车顶越野大灯（必须完全拆下）
  - 扰流板
  - 车轮（轮辋越宽、轮胎高度越低，损坏的风险就会越大）
- ▷ 在使用自动洗车装置之前，请向操作者进行咨询。
  - ▷ 手工清洗并擦亮洗车场无法洗到的所有部件，如车门及罩盖缝隙处，或车门槛。

## 车漆养护

为以最佳方式保护车漆免受机械及化学损伤，应该

- 定期进行保养，
- 必要时上光，
- 清除斑点和污渍，并且
- 修复损坏的油漆。

### 概述

- ▷ 切勿用干布擦拭落满灰尘的车辆，因为灰尘微粒会损坏漆面。
- ▷ 请勿用保护剂或抛光剂处理哑光漆面部件，否则哑光效果就会消失。

### 保护

随着时间的推移，车漆表面会由于风化作用变得逐渐黯淡。

- ▷ 定期保养车漆。
- ▷ 在清洗车辆后涂上车漆保护剂并均匀上光，以保护车漆。

这能够保持漆面的光泽和弹性。防止污物粘附到漆面上并防止工业粉尘渗入漆面。

## 抛光

只有当无法再用保护剂维持原有光泽时，才需对车漆进行抛光以清洁漆面。

我们建议您使用保时捷车漆抛光剂。

## 去除污点和瑕疵

- ▷ 应尽快用昆虫残渍去除剂将柏油溅点、机油污迹、昆虫残渍等去除，这些物质存留时间过长会使车漆变色。
- ▷ 随后小心清洗处理过的区域。

## 修复车漆的微小损伤

- ▷ 必须在腐蚀发生之前立即对车漆的微小损伤进行修理（裂纹、划痕或是石击损伤）。  
请向合格的专业汽修厂咨询。我们建议您让保时捷中心进行这项工作，因为保时捷中心拥有经过培训的维修车间专业人员，并且备有必要的零件和工具。

如果已经有腐蚀迹象，必须将腐蚀部位彻底清除。然后在这些部位涂上防腐蚀底漆，最后再喷涂面漆。

油漆数据可以在车辆数据活页上找到。

- ▷ 有关车辆数据活页位置的信息：  
请参见第 323 页的“车辆数据活页”一节。

## 清洁发动机舱

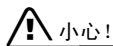

**存在损坏风险，例如发电机、车漆表面和气门室盖。**

- ▷ 切勿使用带圆形喷嘴的高压清洗设备。
- ▷ 必须保持 50 cm 的最小距离。
- ▷ 使用高压清洗机进行清洁前，必须将制动液储液罐的罩盖盖好。切勿将清洁喷头直接对准盖子。
- ▷ 请勿将清洗喷嘴直接对准上述任何部件。

## 操作注意事项

如果车辆频繁进行越野驾驶，或在高盐度或沙砾路面上行驶之后：

- ▷ 定期清洗发动机舱。

## 清洁车窗

- ▷ 用车窗清洁剂定期对所有车窗内外进行清洁。我们建议您使用保时捷车窗清洁剂。
- ▷ 进行清洁时，确保不损坏侧窗上的电视天线。
- ▷ 请勿使用擦拭车漆表面的麂皮擦拭车窗。残余的保护剂会降低透明度。
- ▷ 用昆虫残渍去除剂去除昆虫残渍。

## 注意

前侧窗上带有拒水性（不沾水）涂层，可以防止车窗脏污。

这种涂层会自然磨损，可以更新。

- ▷ 请向合格的专业汽修厂咨询。我们建议您让保时捷中心进行这项工作，因为保时捷中心拥有经过培训的维修车间专业人员，并且备有必要的零件和工具。

## 挡风玻璃雨刷器刮片的养护

状况良好的挡风玻璃雨刷器刮片对于清晰视野至关重要。

- ▷ 每年应更换两次雨刷器刮片（冬季之前和之后），或是在雨刷器性能下降或刮片损坏之时更换。
- ▷ 有关更换雨刮器刮片的信息：  
请参见第 247 页的“雨刷器刮片”一节。
- ▷ 定期用车窗清洁剂清洗雨刮器刮片，特别是在洗车场洗完车辆以后。  
我们建议您使用保时捷车窗清洁剂。  
如果雨刷器刮片严重脏污（例如覆有昆虫残渍的污迹），可以用海绵或布清洁。

如果雨刷器刮片发生摩擦或发出尖锐噪声，可能是由以下情况导致的：

- 在自动洗车装置内清洗车辆后，可能会有蜡质残留物粘附在挡风玻璃上。这些蜡质残留物可以使用车窗清洁剂浓缩液去除。

▷ 请参见第 244 页的“洗涤液的添加”一节。  
请与您的保时捷中心联系获取详细信息。

- 雨刷器刮片可能损坏或磨损。
- ▷ 立即更换损坏的雨刷器刮片。

## 修理车身底部保护

车底密封为车底提供永久性的保护，抵御化学和机械作用的影响。但在日常使用中，这一保护层将会不可避免地遭到损坏。

- ▷ 因此，应定期到合格的专业维修中心对车底进行检查和修理。



**警告！**

**靠近废气排放系统有失火的风险。**

- ▷ 请勿在排气歧管、排气管、三元催化器、柴油微粒滤清器或隔热板上或其周围喷涂额外的底盘保护剂或防锈保护剂。  
行驶途中，这些保护材料可能会发生过热并燃烧。

## 清洁大灯、车灯、内部和外部的塑料部件、粘性薄膜

请遵循下列要点：

- ▷ **只能用清水和少量洗涤液或车内车窗清洁剂清洗大灯、车灯、塑料件和塑料表面。**  
请使用一块软海绵或是一块柔软的无绒布。

### 注意

车内车窗清洁剂还可以用于清洁塑料表面（请始终仔细阅读容器上的清洁说明！）。我们建议您使用保时捷的车内车窗清洁剂。

- ▷ 轻柔地擦拭表面，不要施加过大的压力。
- ▷ 在润湿前请勿清洗。
- ▷ 切勿使用其他化学清洁剂或溶剂。
- ▷ 用清水冲洗清洁后的表面。

## 合金车轮

切勿让金属微粒（例如制动尘埃中的黄铜或铜微粒）在合金车轮上存留过长的时间。这种接触腐蚀会造成点蚀。

### 注意

能够清除氧化物或 pH 值不恰当的清洁剂，例如那些常用于其它金属以及机械工具和产品的清洁剂，会毁坏氧化层，因此并不适用。

- ▷ 只使用用于合金车轮的清洁剂（pH 值 9.5）。其他酸碱度（pH 值）的清洗产品可能会损坏车轮上的保护层。我们建议您使用专用的保时捷合金车轮清洁剂。
- ▷ 如果可能，请用海绵或清洗刷每两周清洗一次车轮。如车轮在路盐、沙砾或工业粉尘路况行驶，应每周进行清洁。
- ▷ 每三个月，在清洗干净后，在车轮上涂上车蜡或抹上无酸油脂（例如凡士林）。用软布将油脂涂抹均匀。

- ▷ 有关在洗车场清洗合金车轮的信息：请参见第 255 页的“在洗车装置中清洗”一节。



如果清洗剂（例如车轮清洗剂）接触制动盘会有事故危险。制动盘上的油膜会损害制动性能。

- ▷ 确保没有清洗剂接触到制动盘。
- ▷ 如果清洗剂接触到制动盘，用强力喷水嘴彻底清洁制动盘。
- ▷ 注意后面的道路使用者，同时通过施加制动干燥制动盘。

## 不锈钢尾管

不锈钢尾管可能因污损、过热及燃烧残余物的影响而褪色。

可以使用市售的抛光膏或金属上光剂重新恢复其原有的光泽。

## 清洁车门、车顶、发动机舱盖和车窗密封件

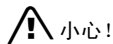

车门内侧密封件上的润滑剂涂层可能会被不适宜的清洁和养护剂损伤。

- ▷ 请勿使用任何类型的化学清洁剂或溶剂。
- ▷ 不要使用任何保护剂。
- ▷ 定期用温热的肥皂水清洗所有密封件上的污垢（例如磨屑、灰尘、路盐）。
- ▷ 如果存在霜冻的危险，可以将车门外侧密封件和发动机舱盖密封件涂上适当的养护产品，保护其不被冻住。

## 清洁安全带

- ▷ 使用中性去污剂清洗脏污的安全带。
- ▷ 干燥期间应避免阳光直射。
- ▷ 只可使用适当的清洁剂。
- ▷ 请勿将安全带染色或漂白。安全带的纤维强度可能会因此被削弱，从而影响安全性。

## 真皮的养护

真皮的天然表面，例如褶皱、疤痕、虫咬痕迹、结构差异以及色度和纹理的轻微差别，都是高品质天然真皮产品的魅力所在。

请遵循下列养护说明：

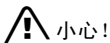

**小心！**

采用不适当的清洁剂和养护剂以及不适当的处理方式会对真皮造成损伤。

- ▷ 切勿使用腐蚀性清洁剂或硬质清洁用品！
- ▷ 任何情况下都不能浸湿穿孔真皮的背面。
- ▷ 所有类型的真皮都应定期清洁，用一块柔软、潮湿的白色羊毛织物或是可在商店中购得的微纤维织物去除细微的灰尘。
- ▷ 请用真皮清洁剂去除严重的脏污。请始终阅读包装上的说明。我们建议您使用保时捷真皮养护液。
- ▷ 对于洁净的真皮，请只使用真皮养护液。我们建议您使用保时捷真皮养护液。

## 清洁地毯、地板垫

- ▷ 使用真空吸尘器或是刷子（不要太软）进行清洁。
- ▷ 用去污剂清除严重的灰尘和污渍。我们建议您使用保时捷去污剂。

为了保护地毯，保时捷附件系列中提供了可适宜固定的正确尺寸的地板垫。



**警告！**

**事故风险。**

- ▷ 地板垫不可阻碍踏板的行程。正确固定地板垫，请勿将其松散地铺在地板上。

## 清洁织物衬里

- ▷ 立柱、车顶内衬和遮阳板等处的织物衬里仅可使用合适的清洁剂或合适的干泡沫以及软刷进行清洗。

## 清洁安全气囊护盖



**危险！**

如果安全气囊系统的功能因不正确清洗而受到影响，则有严重甚至致命伤害的风险。

- ▷ 请勿使用任何方法对各个部件进行改装，例如方向盘毂缓冲垫、前排座椅、车顶立柱和车顶衬里。
- ▷ 请让您的保时捷中心对这些部件进行清洗。

## Alcantara 的养护

请勿使用真皮养护产品清洁 Alcantara 面料。

对于定期养护，用软毛刷清洁座套就足够了。

清洁时造成的严重磨损或摩擦会在表面留下持久的变化。

## 轻微脏污时的清洁

- ▷ 用水或中性肥皂溶液浸湿一块软布，然后将污垢擦除。

## 严重脏污时的清洁

- ▷ 用微温的水或稀石油溶剂油将软布浸湿，然后由外及里轻拍污垢处。

## Porsche 车辆的闲置

如果您要将保时捷长时间闲置，我们建议您与您的保时捷中心进行联系。

他们将乐于为您提供必要的正确操作，例如防腐蚀保护、养护、维护和存放等。

有关“闲置车辆”的更多重要信息可以在单独的章节中找到。

- ▷ 请参见第 297 页的“蓄电池”一节。
- ▷ 在蓄电池断开时，要锁止车辆：
- ▷ 请参见第 22 页的“并非所有车门都锁止”一节。

小修注意事项.....	262
轮胎和车轮 .....	263
千斤顶 .....	269
工具包 .....	269
充气机 .....	270
厚垫片 .....	270
车轮螺栓.....	271
维修漏气轮胎.....	272
轮胎充气 (不带车身水平高度控制系统的车辆) .....	282
轮胎充气 (带车身水平高度控制系统的车辆) .....	283
备用轮胎.....	285
电气系统.....	288
蓄电池 .....	297
更换遥控器电池 .....	300
外部电源, 跨接起动 .....	301
更换灯泡.....	303
大灯 .....	304
尾灯 .....	313
牌照灯 .....	315
大灯调整.....	316
左侧通行改为右侧通行时的大灯切换.....	316
灯泡规格表 .....	317
牵引和牵引起动 .....	318

## 小修注意事项

我们建议您选择保时捷中心进行这项工作。经验丰富的、受过保时捷培训的维修中心工作人员配备有最新的技术资料和专用工具及设备，能够正确呵护您的保时捷。

但是，如果您选择亲自动手进行车辆保养工作，您必须格外小心。只有这样才能保证操作的可靠性。

保修期内进行不专业的保养操作会导致您失去车辆的保修权利。

## 工具包

工具包放置在装载区底板下面的备胎舱内。

### 注意

只有当车辆标准装备收缩式备用轮胎或标准尺寸的备用轮胎时，才随车提供更换车轮需要的工具（如千斤顶、车轮螺栓扳手、装配辅助工具、折叠车轮楔）。保时捷中心将乐于为您提供适当的建议。

## 急救包

沿行驶方向看，放置急救包的空间位于右侧后排座椅下面。

- ▷ 有关向前折叠后排座椅的信息：请参见第192页的“向前折叠后排座椅”一节。



## 警示三角标牌

警示三角标牌的存放位置位于左后座椅垫下部。



在制动或发生事故的情况下，存在伤害和 / 或损坏风险。

- ▷ 请勿将任何物体放在座椅垫和泡沫部件间。





危险!

### 保养工作中的死亡、伤害及火灾风险。

- ▶ 请勿在蓄电池或燃油系统附近吸烟，并且切勿使用明火。
- ▶ 只能在开阔或通风良好的场地进行车辆的保养工作。
- ▶ 在热的发动机部件附近操作时要当心。
- ▶ 在对发动机舱操作时，必须先关闭发动机并让其充分冷却。
- ▶ 如果您必须在发动机运转时对其进行操作，一定要施加停车制动并将换挡杆置于空档或将 Tiptronic 换挡杆移至位置 **P**。
- ▶ 应格外小心，确保双手、手指、衣物（领带、袖子等等）、项链或长发不会被卷入散热器风扇、传动皮带或其它运动部件中。

- ▶ 在散热器风扇旁进行操作时要格外小心。散热器和散热器风扇安装在车辆的前部。即使发动机已经关闭，当达到某一温度时，风扇仍将开始运行。
- ▶ 点火装置打开后，点火系统的所有电缆和导线上都会带有高电压。因此需要特别小心。
- ▶ 如果必须在车底进行工作，一定要将车辆停在坚固支撑物上。车用千斤顶不适用于此目的。  
  
有关如何升起配备带有车身水平高度控制和高度调节功能的气动悬挂系统车辆的信息：请参见第 181 页的“使用千斤顶升高车辆”一节。
- ▶ 诸如机油、制动液或冷却液等需要补充的工作液对健康是有害的。请将这些工作液存放在儿童无法触及的地方，并始终正确处理这些工作液。

## 轮胎和车轮

除了正确的轮胎充气压力以及正确的车轮定位之外，轮胎的使用寿命还取决于您的驾驶方式。突然加速、转弯速度过高以及强力制动会加剧轮胎的磨损。在较高的车外温度下及凹凸不平的路面上行驶时，轮胎花纹的磨损也会更加严重。正如发动机一样，轮胎也需要正确的工作条件。如果能够以正确的方式使用，轮胎就会成为您的保时捷上的耐用且安全的部件。为确保您个人以及其他道路使用者的安全，请您务必遵循以下说明。

我们建议您在越野驾驶之后检查轮胎是否损坏。

### 载荷和车速

- ▶ 不要让您的车辆超载。注意车顶载荷。超载
  - + 轮胎气压不足
  - + 车速过高
  - + 车外温度过高（如假日行车）这些因素加起来更具危险性。

### 轮胎气压

轮胎气压必须符合规定数值。



您可以在以下位置找到有关轮胎气压的说明信息：

- 左前门孔的轮胎气压铭牌上。
- 参考本驾驶手册中的“技术数据”部分：请参见第 330 页的“冷态下的轮胎的轮胎压力（20 °C）”一节。

这些数值适用于冷态下的（20 °C）轮胎。

- ▷ 至少每 2 个星期检查一次轮胎气压。一定要在轮胎处于冷态时进行检查。
- ▷ 在装备轮胎气压监控系统的车辆上：请参见第 120 页的“设置轮胎气压监控”一节。

当轮胎处于热态时，轮胎气压会增大。

- ▷ 不要给热态下的轮胎放气。这会使轮胎气压下降到低于规定数值。

气门帽对气门起到保护作用，可以阻挡灰尘和污物，以免因此造成漏气。

- ▷ 一定要拧紧气门帽。
- ▷ 如果气门帽丢失，请立即换上新的气门帽。

轮胎充气压力不足会导致轮胎过热，并因此损坏，其中有些损坏并不明显。隐藏性轮胎损坏无法通过校正轮胎气压来消除。

## 轮胎损坏

利用高压清洗设备进行清洗可能会损坏轮胎：

- ▷ 有关利用高压清洗设备进行清洗的详细信息：请参见第 254 页的“高压清洗设备、蒸汽清洗机”一节。



**警告！**

隐藏性轮胎损坏有导致事故的风险。轮胎可能会发生爆胎，特别是在高速行驶时。

- ▷ 应定期检查轮胎（包括侧壁）是否有异物、刻痕、切口、裂纹和突起。
- ▷ 缓慢驶过路缘，并尽可能与其保持直角行驶。避免驶过过陡或过尖的路缘。
- ▷ 如有疑问，让专业人员检查车轮（特别是内侧）。

如果轮胎出现下列损坏，出于安全方面的考虑，必须更换轮胎：

- 帘布层断裂的轮胎损坏。
- 轮胎在失压或其他损坏后，承受热过载或机械过载。

## 保养注意事项

在任何情况下都不要修理轮胎。

- ▷ 在进行越野驾驶之后，检查轮胎是否存在损坏迹象，例如切口、撕裂、鼓起、嵌入轮胎花纹内的异物等，必要时进行更换。

## 路缘

轮胎与路缘或带有尖锐棱边的物体（例如石块）发生猛烈撞击或尖角撞击会造成不易觉察的轮胎损坏，这种损坏在日后才能显现出来。根据撞击的强度，也有可能损坏轮辋凸缘。

## 存放车轮

- ▷ 请务必将车轮存放在凉爽、干燥、背光的地方。不带车轮的轮胎应直立放置。
- ▷ 避免与汽油、机油和润滑脂接触。

轮胎绝不能使用超过 **6** 年。

轮胎会随着存放和使用时间加长变得更加耐磨的说法是毫无根据的。

化学添加剂会使橡胶随着时间推移而失去弹性并脆化。

从轮胎侧壁上的 DOT 编号可以看到轮胎的寿命。例如，如果最后四个数字是 1208，表示：轮胎是在 2008 年第 12 周生产的。

## 轮胎花纹

轮胎花纹越少，遇水侧滑的危险越大。

- ▷ 为保证安全，请在磨损指示器出现（轮胎凹槽中的网纹，1.6 mm 高）之前更换轮胎。
- ▷ 请定期检查轮胎花纹，特别是在长途行驶之前和之后。

## 车轮平衡

- ▷ 需要提醒您的是，在春季装备夏季轮胎时对车轮进行平衡校准，在冬季来临之前对装备雪泥地轮胎的车轮进行平衡校准。

进行轮胎平衡校准时，只允许使用规定的平衡块。

切勿让自粘平衡块接触清洗剂，否则平衡块可能会掉落。

## 更换轮胎

- ▷ 拆下车轮后，应在每个车轮上作转动方向标记和位置标记。  
**示例：**  
FR（右前）、FL（左前）、RR（右后）和 RL（左后）。
- ▷ 请务必按照标记装配车轮。

## 车轮定位

不均匀的轮胎花纹磨损表明车轮定位不正确。如果发生这种情况，应对车辆进行检查。

- ▷ 请向合格的专业汽修厂咨询。我们建议您让保时捷中心进行这项工作，因为保时捷中心拥有经过培训的维修车间专业人员，并且备有必要的零件和工具。



**事故风险。** 您会丧失对车辆的控制。在行驶过程中，如果发生颠簸或振动，可能是由于轮胎或车辆损坏造成的。

- ▷ 立即降低车速，但不要紧急制动。
- ▷ 停车检查轮胎。  
如果无法查出故障原因，请把车开到离您最近的合格的专业维修中心。  
我们建议您让保时捷中心进行这项工作，因为保时捷中心拥有经过培训的维修车间专业人员，并且备有必要的零件和工具。

## 更换轮胎

- ▷ 安装新轮胎前，找出当前认可轮胎的情况。
- ▷ 请仅使用经保时捷测试并认可的轮胎。

基本原则是，只能安装由同一厂家生产并且带有相同规格编号（例如“NO”、“N1”...）的轮胎。

在初始阶段，轮胎还不能达到其最大的牵引力。

- ▷ 因此，在最初的 100 - 200 km 内，行驶速度不要超过中等车速。

如果只在一个车桥上安装新轮胎，前、后桥上轮胎花纹深度不同会导致车辆的驾驶特性与以前相比发生明显的改变。特别是在后桥安装新轮胎时，这种感觉会更加明显。

不过，这种影响会随着轮胎使用里程的增加而不断变小。

- ▷ 根据操控性能的改变调整您的车辆驾驶方式。

轮胎只能由专业人员进行安装。

当更换有故障的轮胎时，应注意确保任一车桥上两只轮胎的花纹深度偏差不超过 30%。

- ▷ 请不要使用来源不明的二手轮胎。

## 气门

- ▷ 只能使用塑料气门帽。

更换轮胎时，必须更换橡胶气门。使用金属气门时，请阅读安装和更换说明。仅使用原装保时捷金属气门或按照保时捷规范和生产要求制造的同等质量气门。

- ▷ 利用气门帽保护气门芯，使其不受污染。受到污染的气门芯会逐渐漏气。



最高时速提示标签位置

## 冬季轮胎



警告！

超速有导致事故的风险。

- ▷ 一定要遵守相应轮胎的最大允许车速要求。
- ▷ 必须将写有最高允许车速的不干胶贴在驾驶员的视野范围内。  
遵守国家规定的相关法律。

- ▷ 请在寒冷季节来临之前，及时地在前、后车桥上安装冬季轮胎。  
保时捷中心将乐于为您提供适当的建议。

### 保养注意事项

当环境温度低于 7 °C 时，由于夏季轮胎的行驶性能在低温下会有所减弱，所以建议为车辆安装冬季轮胎。在极低的温度下，夏季轮胎可能会发生永久性损坏。

当冬季轮胎的轮胎花纹深度下降到 4 mm 以下时，就不再适合使用。

- ▷ 请注意除冬季轮胎之外，全季节和全地形轮胎也属于 M+S 轮胎级别。

### 更换轮胎

- ▷ 拆下车轮后，应在每个车轮上作转动方向标记和位置标记。  
示例：FR（右前）、FL（左前）、RR（右后）和 RL（左后）。
- ▷ 请务必按照标记装配车轮。

### 防滑链

只有在车辆的四个车轮均安装防滑链的情况下才能够实现最佳的操控特性。也可以只在一个车桥的车轮上安装防滑链（优先选择后桥）。

- ▷ 如果安装 18 英寸轮胎、防滑链或收缩式备用轮胎，必须拆除厚垫片。

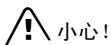

---

如果在安装防滑链前没有拆下后桥上的厚垫片，则存在损坏轮罩的风险。

- ▷ 当准备要安装防滑链时，必须从后桥上拆除 17 mm 厚垫片。
- 

- ▷ 有关厚垫片的信息：  
请参见第 270 页的“厚垫片”一节。  
有关拆卸厚垫片的信息：  
请参见第 279 页的“更换车轮并拆卸 17 mm 厚垫片”一节。
- ▷ 请仅使用由保时捷推荐和认可的细链防滑链，以保证轮罩和链条之间有足够的间隙。
- ▷ 有关经认可的防滑链的信息：  
请参见第 330 页的“轮胎、车轮、轮距”一节。

- ▷ 在安装防滑链之前，要先从轮罩上清除积聚的冰雪。
- ▷ 使用雪地防滑链时，请遵循 **50 km/h** 的最高允许车速。

### 带轮胎气压监控系统 (TPM) 传感器的车轮

在更换车轮前，检查并确认车轮与车辆上的 TPM 系统匹配。

- ▷ 请让保时捷中心对此进行检查。



071-022

T = 最高 190 km/h  
 H = 最高 210 km/h  
 V = 最高 240 km/h  
 W = 最高 270 km/h  
 Y = 最高 300 km/h

#### 行车提示

- ▶ 如果轮胎最大车速额定值低于规定的最高车速，只有当轮胎侧壁上带有 M+S 识别标记时才能安装。  
 请注意除冬季轮胎之外，全季节和全地形轮胎也存在速度限制并采用上述标识。

- A- 标称宽度 (mm)
- B- 高宽比 (%)
- C- 子午线轮胎保护带类型代码字母
- D- 轮辋直径 (英寸)
- E- 负重级别代码编号
- F- 车速代码字母

### 子午线轮胎上的铭文

#### 车速代码字母

车速代码字母 **F** 表示此轮胎的最高允许车速。  
 该代码字母在轮胎侧壁上。

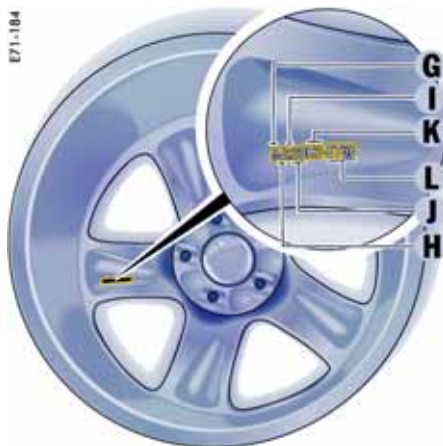

E71-104

- G- 轮辋宽度 (英寸)
- H- 轮辋凸缘轮廓代码字母
- I- 深槽轮辋标志
- J- 轮辋直径 (英寸)
- K- 双峰式轮辋
- L- 轮辋偏置距 (mm)

### 合金车轮上的铭文

该信息在轮辐后部。轮辋宽度 (英寸) **G** 和轮辋偏置距 **L** 可以从外侧观察到。此信息可以在靠近轮胎气门的地方找到。

071-085



A- 工具包

## 千斤顶

千斤顶与工具包 **A** 一起放置在装载区下面。

### 注意

只有当车辆标准装备收缩式备用轮胎或标准尺寸的备用轮胎时，才随车提供更换车轮需要的工具（如千斤顶、车轮螺栓扳手、装配辅助工具、折叠车轮楔）。保时捷中心将乐于为您提供适当的建议。



**警告！**

伤害风险。车辆可能会从千斤顶上滑脱。

- ▷ 千斤顶只适用于在更换轮胎时顶起车辆。
- ▷ 如果必须在车底进行工作，一定要将车辆停放在坚固支撑物上。车用千斤顶不适用于此目的。

### 用提升平台或滚轮式千斤顶升起车辆

- ▷ 有关更换轮胎的信息：请参见第 278 页的“更换轮胎”一节。
- ▷ 必须通过规定的举升点举升车辆。
- ▷ 在将车辆驶上提升平台之前，确保在提升平台和车辆之间有足够的空间。
- ▷ 为避免造成严重损坏，切勿通过发动机、变速箱或车桥举升车辆。

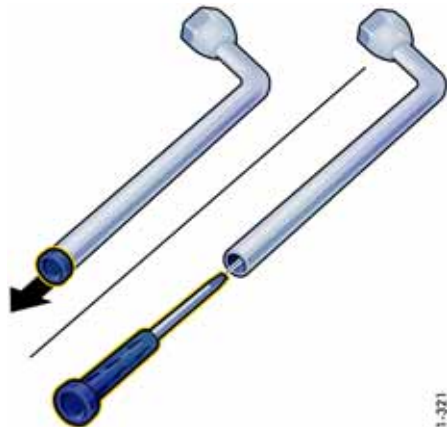

071-321

## 工具包

工具包以及适用的充气机和压力测试仪放置在装载区下面。

### 操作注意事项

对于标准配备了收缩式备用轮胎或标准尺寸备用轮胎的车辆，螺丝刀存储在车轮螺母扳手的手柄中。



A- 充气机

## 充气机

在**不带**车身水平高度控制系统的车辆上，装载区下面有一个带有压力测试仪的附加充气机 **A**。

- ▷ 有关使用装载区下面的充气机为轮胎充气的信息：  
请参见第 282 页的“轮胎充气（不带车身水平高度控制系统的车辆）”一节。

在**带有**车身水平高度控制系统的车辆上，可以使用车身水平高度控制系统压缩机为轮胎充气。所需的充气软管位于装载区下面的备胎坑中。

- ▷ 有关使用车身水平高度控制系统压缩机为轮胎充气的信息：  
请参见第 283 页的“轮胎充气（带车身水平高度控制系统的车辆）”一节。

## 厚垫片

- ▷ 厚垫片仅和经保时捷认可的车轮一起使用。安装厚垫片前，查看当前许可轮胎的状态。
- ▷ 如果安装 18 英寸轮胎、防滑链或收缩式备用轮胎，必须拆除厚垫片。



**危险！**

如果在安装 **18 英寸** 轮胎或收缩式备用轮胎前没有拆下厚垫片，则会有发生事故的风险。

- ▷ 在安装 18 英寸轮胎或收缩式备用轮胎前，务必拆下 17 mm 厚垫片，否则不能正确安装车轮。

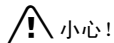

**小心！**

如果在安装防滑链前没有拆下后桥上的厚垫片，则存在损坏轮罩的风险。

- ▷ 当准备要安装防滑链时，必须从后桥上拆除 17 mm 厚垫片。



## 操作注意事项

- ▷ 有关拆卸厚垫片的信息：  
请参见第 279 页的“更换车轮并拆卸 17 mm 厚垫片”一节。
- ▷ 有关安装厚垫片的信息：  
请参见第 281 页的“安装 17 mm 的厚垫片”一节。



## 车轮螺栓

- ▷ 安装之前一定要清洁车轮螺栓。

### 保养注意事项

- ▷ 切勿在车轮螺栓上涂抹润滑脂。
- ▷ 更换损坏的车轮螺栓。  
请仅使用为该车型特制的原装保时捷车轮螺栓，或按照保时捷规格和产品要求制造的同等质量的车轮螺栓。

E41-328

## 紧固扭矩

车轮螺栓紧固扭矩：**160 Nm**。

## 安全车轮螺栓

安全车轮螺栓的适配器（套筒）放在工具包中。

利用防盗保护装置拧松或紧固车轮螺栓时，在车轮螺栓和车轮螺栓扳手之间必须使用适配器。

- ▷ 当定位套筒时，确保其与车轮螺栓的齿完全卡止。

### 操作注意事项

在后桥上装有 17 mm 厚垫片的车辆上，车轮用钢质螺母固定。对于车轮螺母，没有防盗保护系统。

如果需要在维修中心拆下车轮，请不要忘记将安全车轮螺栓的套筒与车匙一起移交。

## 维修漏气轮胎

### 注意

只有当车辆标准装备收缩式备用轮胎或标准尺寸的备用轮胎时，才随车提供更换车轮需要的工具（如千斤顶、车轮螺栓扳手、装配辅助工具、折叠车轮楔）。保时捷中心将乐于为您提供适当的建议。

1. 尽可能在远离行车道的地方停车。  
车辆必须停放在能够提供足够附着力的坚实而平整的路面上。
2. 打开危险警示灯。
3. 完全拉紧停车制动器。
4. 换至 1 档或将 Tiptronic 换挡杆移至位置 P。
5. 摆正前轮。
6. 按下点火车匙以锁止方向盘，防止发动机起动。
7. 让所有乘客下车。
8. 在车后适宜距离处设置警示三角标牌。



A - 车轮楔

### 固定车辆以防溜车

为此，使用固定在工具包旁边的两个折叠式车轮楔 A。

1. 松开尼龙搭扣之后，可以取下车轮楔。

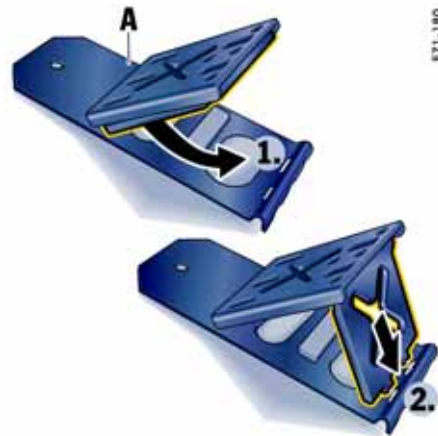

A - 折叠式车轮楔

2. 展开车轮楔。
3. 将它们锁止在展开位置。



4. 将两个车轮楔分别放在与漏气轮胎对角相对车轮的前面和后面。

## 使用补胎胶

补胎胶位于装载区下的行李厢内。

补胎胶可以用来密封小的切口，特别是轮胎花纹中的切口。

用补胎胶密封轮胎只是一种紧急解决方法，使您可以将车开到最近的维修中心。即使轮胎气密性好，也只能在紧急状况下短途行驶。

补胎胶和带有压力测试仪的充气机（不带车身水平高度控制系统的车辆）位于行李厢的装载区下面。

补胎胶包括：

- 一个加注瓶
- 一根加注软管
- 一个气门旋转器
- 一个备用气门芯
- 一张最高允许车速胶贴
- 使用说明

## ⚠ 危险！

事故风险。

- ▷ 仅在切口或穿孔不大于 4 mm 时使用补胎胶。
- ▷ 如果轮辋损坏，绝不要使用补胎胶。

## ⚠ 警告！

补胎胶非常易燃而且有害健康。

- ▷ 使用补胎胶时禁止点火、明火和吸烟。
- ▷ 应避免接触到皮肤、眼睛或衣物。
- ▷ 将补胎胶放在远离儿童的地方。
- ▷ 请勿吸入蒸气。

接触到补胎胶时：

- ▷ 如果补胎胶接触皮肤或进入眼睛，立即使用大量清水彻底清洗受影响的身体部位。
- ▷ 立即更换污染的衣物。
- ▷ 如果有过敏反应，立即就医。
- ▷ 如果吞咽了补胎胶，立即彻底漱口并喝大量的水。不要呕吐。立即就医。

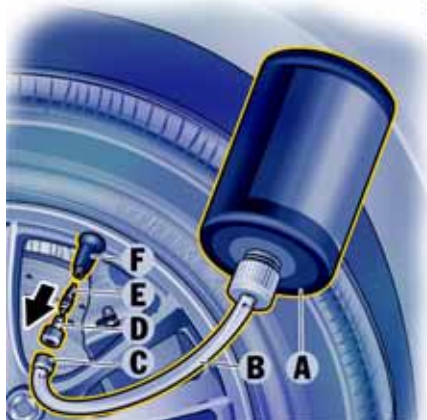

- A - 加注瓶
- B - 加注软管
- C - 加注软管塞
- D - 气门旋转器
- E - 气门芯
- F - 轮胎气门

### 加注补胎胶

1. 将刺破轮胎的物体留在胎内。
2. 从行李厢中取下补胎胶和不干胶贴。
3. 将不干胶贴粘在驾驶员视野范围内。
4. 摇动加注瓶 **A**。

5. 将加注软管 **B** 拧到加注瓶上。  
现在加注瓶打开。
6. 从轮胎气门 **F** 上拧下气门帽。
7. 用气门旋转器 **D** 从轮胎气门上拆下气门芯 **E**。  
将气门芯放在清洁干燥的地方。
8. 拆下加注软管 **B** 上的塞子 **C**。
9. 将加注软管插到轮胎气门上。
10. 将加注瓶保持在高于轮胎气门的位置，用力挤压加注瓶直到瓶内的补胎胶完全进入轮胎中。
11. 从轮胎气门上拔下加注软管。
12. 用气门旋转器将气门芯可靠拧入轮胎气口中。
13. 向轮胎内充气。  
将轮胎气压调整到规定值。  
有关轮胎气压的信息，请参见本驾驶手册中的“技术数据”部分：  
请参见第 330 页的“冷态下的轮胎的轮胎压力（20 °C）”一节。
14. 把气门帽拧到轮胎气门上。
15. 驾驶大约 10 min 后检查轮胎气压。  
如果轮胎气压低于 1.5 bar，不要继续驾驶。  
如果气压数值大于 1.5 bar，将气压校正到规定数值。
16. 请向合格的专业汽修厂咨询。我们建议您让保时捷中心进行这项工作，因为保时捷中心拥有经过培训的维修车间专业人员，并且备有必要的零件和工具。

### 配备轮胎气压监控系统的车辆的操作注意事项

用补胎胶密封轮胎后，必须在多功能显示器中对轮胎气压监控系统的设置进行更新。具体做法：请参见第 120 页的“设置轮胎气压监控”一节。

## 养护说明

干燥后，任何流出的补胎胶都可以像一层薄膜一样揭下。



**警告！**

### 事故风险。

- ▷ 尽快由专业的维修中心更换轮胎。
- ▷ 避免急加速和过高的转弯速度。
- ▷ 遵守 80 km/h 的最高车速限制。
- ▷ 请一定要遵守补胎胶及充气机的安全和操作说明，这些说明在单独成册的操作说明中给出。

## 使用千斤顶升高车辆



**警告！**

**伤害风险。车辆可能会从千斤顶上滑脱。**

- ▷ 顶起车辆以及更换轮胎时，确保车内无人。
- ▷ 切勿在上坡、下坡或向一侧倾斜的地面上使用千斤顶举升车辆。
- ▷ 千斤顶只适用于在更换轮胎时顶起车辆。
- ▷ 如果必须在车底进行工作，一定要将车辆停放在坚固支撑物上。  
车用千斤顶不适用于此目的。

**在更换轮胎的过程中，如果车身水平高度控制系统启动，会导致人身伤害风险。**

- ▷ 在更换轮胎之前将车辆设置到举升模式。
- ▷ 有关设置千斤顶模式的信息：  
请参见第 181 页的“使用千斤顶升高车辆”一节。

**如果车辆未妥善固定，则会导致人身伤害和损坏风险。**

- ▷ 固定车辆以防溜车。具体做法：  
请参见第 272 页的“固定车辆以防溜车”一节。

## 保养注意事项

车辆上的千斤顶举升点上不能有污垢。

1. 稍稍拧松待更换轮胎的车轮螺栓。
2. 只在提供的举升点固定千斤顶。千斤顶支座必须完全与地面接触，且必须位于千斤顶头部的正下方。  
如有必要，可使用一个合适的支撑表面。
3. 稳住千斤顶并向上摇起，直到其头部接触车辆的举升点。  
只需将车辆举升到待更换的车轮完全离开地面的高度即可。
4. 完全降下车辆后，拆下千斤顶。

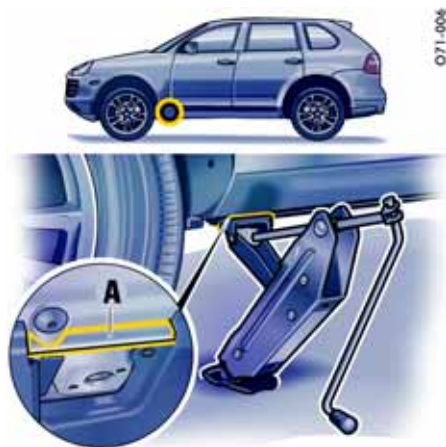

071-006



071-183



071-007

### 前部举升点

举升点的位置根据相应的车辆装备而有所不同。

### 举升点

▷ 只可在提供的举升点 **A** 或 **C** 处固定千斤顶。

### 后部举升点

从车门槛护板上拆下护盖 **B** 之后，即可看到后部举升点。

拆卸护盖：

▷ 从后侧底部拉出护盖 **B**。

插入护盖：

▷ 将护盖 **B** 插入底部导槽并完全推入，直到感觉上部凸耳卡止入位。

### 带有脚踏板的车辆

### 前部举升点

### 带有踏脚板的车辆上的举升点

▷ 只可在提供的举升点 **D** 或 **E** 处固定千斤顶。



带有脚踏板的车辆  
后部举升点



带有车门槛护板的车辆  
前部举升点

### 带有车门槛护板的车辆的举升点

从车门槛护板上拆下塑料盖 **F** 或 **H** 之后，即可看到举升点。

拆卸护盖：

1. 通过内部拉手凹槽向前打开车门槛护板内的护盖 **F** 或 **H** 并取下（箭头）。



带有车门槛护板的车辆  
后部举升点

2. 只可在提供的举升点 **G** 或 **I** 处固定千斤顶。

安装护盖：

- ▷ 通过车门槛护板凹槽内的两个中心凸耳完全插入护盖 **F** 或 **H**，并向后折叠，直到其牢固卡止。





## 更换轮胎

1. 拆下 1 个或 2 个车轮螺栓（见相应图示）。

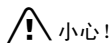

小心！

制动盘损坏的风险

▷ 更换轮胎时，一定要拧入装配辅助装置。



对于**不配备**保时捷陶瓷复合制动系统（PCCB）的车辆，拧入 1 个装配辅助工具

2. 拧入装配辅助工具代替车轮螺栓。



对于**配备**保时捷陶瓷复合制动系统（PCCB）的车辆，拧入两个装配辅助工具

3. 拆下剩余的车轮螺栓。

有关车轮螺栓的详细信息：  
请参见第 271 页的“车轮螺栓”一节。

4. 更换轮胎。

5. 插入车轮螺栓并用手拧紧。拆下装配辅助工具并拧入其余的车轮螺栓。

开始只能以对角顺序逐个稍微拧紧螺栓，这样车轮才能够正确对中。



6. 必要时向轮胎内充气。  
有关轮胎气压的信息，请参见本驾驶手册中的“技术数据”部分：  
请参见第 330 页的“冷态下的轮胎的轮胎压力（20 °C）”一节。
7. 降下车辆并取出千斤顶。
8. 按对角顺序紧固车轮螺栓。

#### 操作注意事项，带轮胎气压监控系统的车辆

在配备轮胎气压监控系统的车辆上，更换轮胎后必须在多功能显示器中对设置进行更新：  
请参见第 120 页的“设置轮胎气压监控”一节。

#### 保养注意事项

- ▷ 更换轮胎之后，应立即用扭矩扳手检查车轮螺栓的拧紧扭矩是否符合规定（**160 Nm**）。

## 更换车轮并拆卸 17 mm 厚垫片



**危险!**

如果在安装 18 英寸轮胎或收缩式备用轮胎前没有拆下厚垫片，则会有发生事故的风险。

- ▷ 在安装 18 英寸轮胎或收缩式备用轮胎前，务必拆下 17 mm 厚垫片，否则不能正确安装车轮。

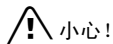

**小心!**

如果在安装防滑链前没有拆下后桥上的厚垫片，则存在损坏轮罩的风险。

- ▷ 当准备要安装防滑链时，必须从后桥上拆除 17 mm 厚垫片。
- ▷ 如果安装 18 英寸轮胎、防滑链或收缩式备用轮胎，必须拆除厚垫片。
- ▷ 无需使用装配辅助工具安装同等的轮胎或备胎。
- ▷ 有关厚垫片的信息：请参见第 270 页的“厚垫片”一节。

E61-412

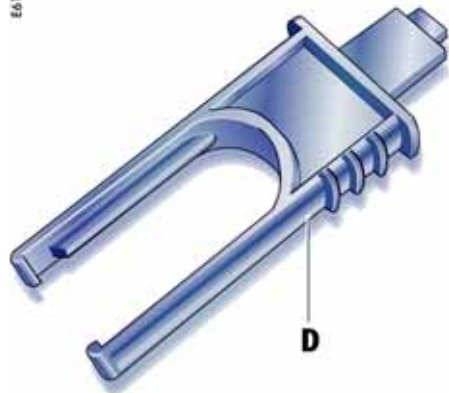

拆卸器

1. 使用拆卸器 **D** 从车轮螺母上拆下塑料护盖。



2. 拆除车轮螺母。

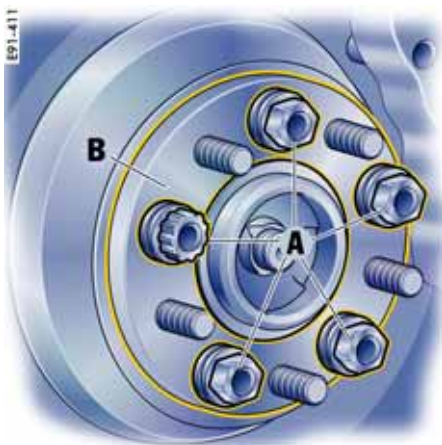

3. 拧下固定厚垫片 **B** 的车轮螺栓 **A**。
4. 拆下厚垫片 **B**。
5. 拧入装配辅助工具代替车轮螺栓。
6. 安装车轮。
7. 使用用于固定厚垫片 **B** 的车轮螺栓 **A** 来固定车轮。  
插入车轮螺栓并用手拧紧。拆下装配辅助装置并拧入剩下的车轮螺栓。  
开始只能以对角顺序逐个稍微拧紧螺栓，这样车轮才能够正确对中。

8. 必要时向轮胎内充气。  
有关轮胎气压的信息，请参见本驾驶手册中的“技术数据”部分：  
请参见第 330 页的“冷态下的轮胎的轮胎压力（20 °C）”一节。

9. 降下车辆并取出千斤顶。

10. 按对角顺序紧固车轮螺栓。

**操作注意事项**，带轮胎气压监控系统的车辆

在配备轮胎气压监控系统的车辆上，更换轮胎后必须在多功能显示器中对设置进行更新：  
请参见第 120 页的“设置轮胎气压监控”一节。

**保养注意事项**

- ▷ 更换轮胎之后，应立即用扭矩扳手检查车轮螺栓的拧紧扭矩是否符合规定（**160 Nm**）。
- ▷ 厚垫片、钢质螺母和塑料盖应该一起保存。

## 安装 17 mm 的厚垫片

1. 拆除车轮。
2. 用固定车轮的车轮螺栓 **A** 安装厚垫片。  
紧固扭矩：**160 Nm**
3. 安装车轮。  
为此，使用固定车轮的原装车轮螺母。  
紧固扭矩：**160 Nm**  
将塑料盖安装到钢螺母上。

### 注意

对于车轮螺母，没有防盗保护系统。

## 收缩式备用轮胎

收缩式备用轮胎位于行李厢内的装载区下面。

在装有 17 mm 的厚垫片的车辆上：

- ▷ 在**后桥**上安装收缩式备用轮胎前，必须拆下相应的厚垫片。  
有关厚垫片的信息：  
请参见第 270 页的“厚垫片”一节。  
有关拆卸厚垫片的信息：  
请参见第 279 页的“更换车轮并拆卸 17 mm 厚垫片”一节。

1. 取出旋钮 **A** 并将其安装在螺栓 **B** 上。

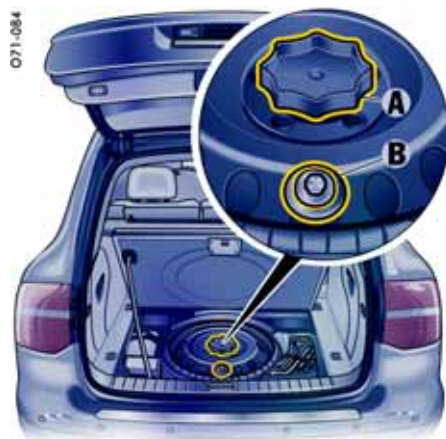

2. 拧下螺钉 **B** 并取出收缩式备用轮胎。
3. 在对收缩式备用轮胎进行充气之前先将轮胎装到车辆上。使车辆保持被千斤顶举升的状态。  
有关更换轮胎的信息：  
请参见第 278 页的“更换轮胎”一节。
4. 向轮胎内充气。  
有关轮胎气压的信息，请参见本驾驶手册中的“技术数据”部分：  
请参见第 330 页的“冷态下的轮胎的轮胎压力 (20 °C)”一节。

## 警告!

### 事故风险。

- ▷ 收缩式备用轮胎只能在紧急情况下用于短距离行驶。  
为保证安全，请在磨损指示器出现（轮胎凹槽中的网纹，1.6 mm 高）之前更换轮胎。
- ▷ 切勿停用保时捷稳定管理系统（PSM）。
- ▷ 避免急加速和过高的转弯速度。  
考虑车辆特性发生变化以及磨损的原因，切勿超过 **80 km/h** 的最大许可车速。
- ▷ 不要使用取自不同车型的收缩式备用轮胎。
- ▷ 不要将您的车辆上的收缩式备用轮胎安装在不同的车辆上。
- ▷ 在一辆汽车上，每次只允许安装**一只**收缩式备用轮胎。
- ▷ 在装备气动悬挂系统的车辆上，只可使用轮胎充气接头向收缩式备用轮胎内充气。

## 使用收缩式备用轮胎之后

- ▷ 拧松气门芯放气。

### 操作注意事项

轮胎在几小时之后就会恢复到原来的形状。只有在轮胎恢复原形后，才可以放入行李厢内的备胎舱中。

工具包内有一块塑料布，可用于存放损坏的轮胎。

### 保养注意事项

收缩式备用轮胎只能由制造商进行修理。

- ▷ 如果收缩式备用轮胎出现故障：  
请向合格的专业汽修厂咨询。我们建议您让保时捷中心进行这项工作，因为保时捷中心拥有经过培训的维修车间专业人员，并且备有必要的零件和工具。



071-127

## 轮胎充气（不带车身水平高度控制系统的车辆）

带有压力测试仪的充气机位于行李厢内的装载区下面。

- ▷ 请仔细阅读充气机的操作说明。

1. 将充气机的充气软管拧到轮胎气门上。
2. 拆下发动机舱盖上的盖罩 **A**。



+ = 跨接起动正极端子  
- = 跨接起动接地点

3. 将充气机夹子夹到跨接起动端子上。一定要遵循下列顺序：
  - 打开跨接起动正极端子盖 (+)。
  - 将正极（红色）连接到跨接起动正极端子 (+)。
  - 将负极（黑色）连接到跨接起动负极端子 (-)。

071-132

### ⚠ 小心!

灼伤危险。充气机充气软管在充气过程中可能会变得很热。

▷ 戴上手套。

4. 开启充气机。  
几分钟后即可达到所需的气压。
5. 关闭充气机。
6. 使用压力测试仪检查充气压力。然后降低轮胎气压，或者如有必要再次充气。  
再次检查充气压力。
7. 拧下充气机充气软管。

### 降低不带车身水平高度控制系统的车辆上的轮胎充气压力

1. 关闭充气机。
2. 拧开充气软管上的放气螺钉，直到达到正确的充气压力。

071-213

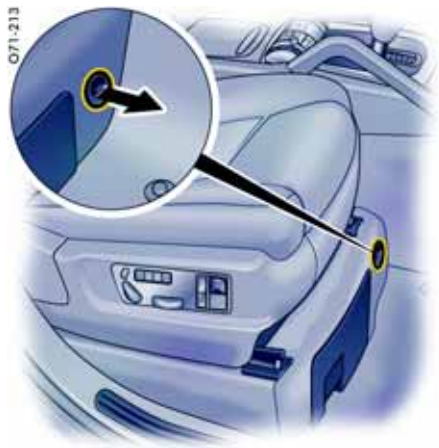

### 轮胎充气（带车身水平高度控制系统的车辆）

轮胎充气软管存放袋位于备胎舱内的装载区下面。

1. 从袋子中取出轮胎充气软管。
2. 拆下右前座椅脚坑内的盖罩。



- B** - 用于压缩机接口的螺旋耦合器  
**C** - 压力测试仪  
**D** - 轮胎充气手阀  
**E** - 放气螺钉  
**F** - 轮胎气门充气接口

3. 将螺旋式连接器 **B** 拧到充气机接口上（右前座椅脚坑内）。
4. 将充气接口 **F** 拧到轮胎气门上。

E71-163

### 警告！

如果操作装置使用不当，有导致人身伤害和发生损坏的风险。

- ▷ 只可将此操作装置用于对本车轮胎进行充气和放气。

5. 打开点火装置。
6. 按下手动阀 **D**，直达到正确的充气压力。在充气过程中通过压力测试仪 **C** 监测轮胎气压。
7. 从充气机接口上拧下螺纹连接器。
8. 从轮胎气门上拧下充气接口。
9. 将轮胎充气软管放回原来位置。

### 操作注意事项

充气机具备过热保护功能，并能够在必要时自动关闭。充气机自动停用之后必须冷却几分钟。

### 降低带有车身水平高度控制系统的车辆上的轮胎充气压力

- ▷ 拧开放气螺钉 **E**，直达到正确轮胎气压。在调节轮胎气压的同时使用压力测试仪 **C** 监测轮胎气压。



## 备用轮胎



警告！

事故风险。备用轮胎的车轮和轮胎尺寸以及轮胎品质可能与标准车轮有所不同。

如果使用了与正常轮胎存在差异的备用轮胎，则可能对车辆的驾驶特性造成不良影响。

- ▷ 备用轮胎只能在紧急情况下用于短距离行驶。  
为保证安全，请在磨损指示器出现（轮胎凹槽中的网纹，1.6 mm 高）之前更换轮胎。
- ▷ 切勿停用保时捷稳定管理系统（PSM）。
- ▷ 如果备用轮胎的存放时间已超过 4 年，则应仅在轮胎漏气的情况下使用备用轮胎。
- ▷ 避免急加速和过高的转弯速度。  
如果已安装的备用轮胎与车辆上的其它三个车轮之间存在差异，切勿超过 **80 km/h** 的最大许可车速。考虑到行驶特性发生变化以及磨损的原因，切勿超过最大许可车速。

## 从备胎架上取下备用轮胎



警告！

如果备用轮胎拆卸不当，则会导致人身伤害风险。

- ▷ 只可在备胎架锁止的情况下拆下备用轮胎。
- ▷ 小心地从备胎架上拆下备用轮胎。车轮很重（重达约 35 kg）。



1. 将 5 个车轮螺栓全部拧松。
2. 拆下位于上方的车轮螺栓。  
从工具包中取出装配辅助装置并将其拧入车轮螺栓孔中。  
拆下剩余的车轮螺栓。

## 将备用轮胎固定到备胎架上

- ▷ 插入车轮螺栓并用手拧紧。拆下装配辅助装置并拧入剩下的车轮螺栓。  
开始只能以对角顺序逐个稍微拧紧螺栓，这样车轮才能够正确对中。
- ▷ 在安装车轮之后，将 5 个车轮螺栓全部紧固至 **150 Nm**。

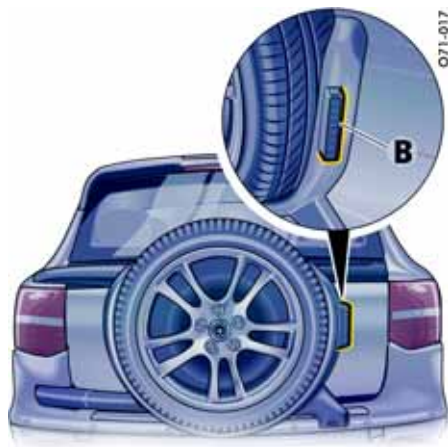

071-017

## 前提条件

中控锁系统必须解锁。

▷ 按下按钮 **B** 并将备胎架转动到打开位置。

## 操作注意事项

- 如果开启角度大于 **30°**，备胎架自动移到极限位置。  
只有在备胎架处于极限位置的情况下方可打开后盖。
- 如果开启角度小于 **30°**，备胎架自动移动回到初始位置。  
但是，此时备胎架尚未完全锁止，必须手动关闭。

**B**- 备胎架解锁按钮

## 打开备胎架



**警告！**

如果备胎架使用不当，则有导致人身伤害和发生事故的风险。

- ▷ 确保没有人员或动物位于备胎架的移动范围内。只可使用按钮 **B** 操作备胎架。
- ▷ 如果车辆向一侧倾斜，必须启用备胎架上的附加锁 **C**。

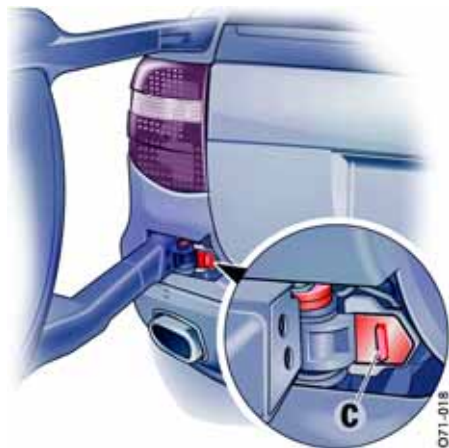

071-018

**C**- 附加锁

## 在车辆向一侧倾斜的情况下操作备胎架上的附加锁

1. 打开备胎架。
2. 将附加锁 **C** 滑动到左侧。  
备胎架将机械锁止。  
“后盖”警示灯亮起且仪表板多功能显示器显示信息，通知驾驶员备胎架已打开。



## 关闭备胎架



**警告!**

如果备胎架使用不当，则有导致人身伤害和发生事故的风险。

- ▷ 只可使用按钮 **B** 操作备胎架。
- ▷ 如果车辆向一侧倾斜，将需要更大的力方可转动备胎架。
- ▷ 确保没有人员或动物位于备胎架的移动范围内。

1. 检查附加锁 **C** 是否已卡止。如有必要，将附加锁 **C** 滑动到右侧。
2. 用力转动备胎架以将其关闭。
3. 确认备胎架已锁止，遵循仪表盘多功能显示器上的指示。  
当备胎架锁止之后，指示灯必须熄灭。

## 自动锁止

在仪表板的多功能显示器上，您可以设置锁止和解锁车门及后盖的不同方法以及当锁止和解锁车辆时发出的确认信号，并将这些变量和信号存储在相应的遥控器上。

具体做法：请参见第 131 页的“设置后盖锁止”一节。

## 备胎架的紧急操作

如果电池电量过低，打开备胎架的唯一方法就是使用机械紧急解锁装置。



**警告!**

如果备胎架使用不当，则有导致人身伤害和发生事故的风险。

- ▷ 只有在车辆停放在水平地面的情况下方可进行备胎架的紧急解锁操作。

071-146

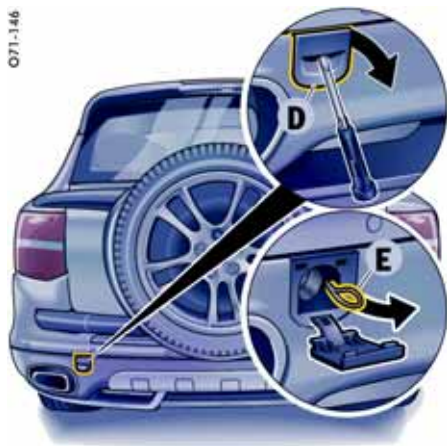

**D**- 牵引凸耳护盖 (左侧)

**E**- 紧急解锁拉线

1. 拆下左侧牵引凸耳 **D** 上的盖板。
2. 沿箭头方向拉动紧急解锁拉线 **E**。  
备胎架现在已解锁并可以使用。

## 电气系统

为避免电气或电子系统出现损坏和故障，电气附件的安装工作应由合格的专业维修中心进行。我们建议您让保时捷中心进行这项工作，因为保时捷中心拥有经过培训的维修车间专业人员，并且备有必要的零件和工具。

▷ 请仅使用经保时捷认可的附件。



**警告！**

短路和失火风险。

▷ 在对车辆电气系统进行任何工作之前，必须将蓄电池负极端子断开。

## 继电器

只能由授权的维修中心对继电器进行检查或更换。



## 插座

插座的位置和数量取决于相应的车辆装备。

电气附件可以连接到 12 V 插座上。

## 操作注意事项

即使在点火装置关闭或按下点火车匙后，插座和它连接的电气附件也会工作。

如果发动机不运转并且附件开启，车辆蓄电池会被放电。

## 更换保险丝

为避免由于短路和过载造成电气系统损坏，各个电路都由保险丝保护。

发动机舱内有一个保险丝盒。仪表板外侧两端有两个附加保险丝盒。

1. 关闭保险丝熔断的用电设备。
2. 打开保险丝盒罩盖。
3. 用塑料夹持器从槽中拆下相应的保险丝，以便进行检查。  
熔断的保险丝可以通过烧熔的金属片识别。
4. 只能用具有相同额定电流的保险丝进行更换。我们建议您使用原装保时捷保险丝来进行更换。

### 注意

- ▷ 如果保险丝再次熔断：  
请向合格的专业汽修厂咨询。我们建议您让保时捷中心进行这项工作，因为保时捷中心拥有经过培训的维修车间专业人员，并且备有必要的零件和工具。



发动机舱保险丝盒的盖罩

### 打开发动机舱内的保险丝盒罩盖

1. 用螺丝刀将锁钮逆时针转动 90°，然后拆下护盖。



发动机舱的保险丝图和保险丝盒

2. 用螺丝刀将保险丝盒罩盖的锁钮顺时针转动 90°，并拆下罩盖。



### 打开仪表板内的保险丝盒罩盖

1. 用螺丝刀小心地撬起塑料盖（箭头）并将其拆下。



### A - 塑料夹持器

2. 用塑料夹持器 **A** 小心地拆下保险丝。

## 保险丝分配 – 仪表板内部左侧的保险丝盒

编号	名称	额定电流 (A)	编号	名称	额定电流 (A)
1	前部中央的驾驶室插座、右后和左后中控台的插座	20	20	车辆电气系统控制单元（仪表照明、雾灯和左侧辅助远光灯）	30
2	辅助加热器、收音机 / 电视卫星接收器 汽油发动机：余热功能	5	22	后差速锁、自动后盖	30
3	乘客脚坑内的插座	20	23	横向锁	10
4	辅助加热器	20	24	轮胎气压监控	5
5	行李厢内的插座	20	26	发动机控制装置（发动机管理系统、散热器风扇、安全气囊、离合器开关、仪表板）	10
6	柴油发动机车辆：余热功能	5	30	车顶越野大灯	15
7	诊断插座、雨量传感器	5	31	车顶越野大灯	15
8	挡风玻璃雨刷器电机	30	33	转向柱模组	15
9	车辆电气系统控制单元（洗涤液泵）	15	34	车内监控、倾斜传感器	5
10	电动车窗和中控锁，左后车门	30	35	车辆电气系统控制单元（雾灯和右侧辅助远光灯、车内照明灯）	30
14	电动车窗和中控锁，左前车门	30	36	电动座椅操纵控制单元，左侧	30
15	右侧尾灯	15	39	加热式后车窗继电器（控制）	5
16	车辆电气系统控制单元（喇叭）	20	40	仪表板，诊断	5
17	车辆电气系统控制单元（左侧转向指示灯和近光灯、右侧灯）	30	41	Kessy 控制单元（转向柱锁止装置、点火锁、保时捷免钥匙进入系统、离合器开关）	15
18	大灯清洗系统	25	42	滑动 / 举升式天窗或全景式天窗系统	30
19	车辆电气系统控制单元（车内照明灯）	5	43	副低音音箱	30

编号	名称	额定电流 (A)
44	左侧电动座椅调节	30
45	后排座椅加热	25
47	后差速锁	10
49	Servotronic (伺服电子系统)	5
50	柴油发动机车型: 机油油位和机油温度传感器	10
51	空气质量传感器、诊断插座、停车制动器	5
52	后雨刷器	15

编号	名称	额定电流 (A)
53	车辆电气系统和后端控制单元、近光灯开关、转向柱	5
54	左侧大灯光束调节、氙气大灯	10
56	前排空调系统风扇	40
57	车身水平高度控制系统压缩机	40
RES 1	备用保险丝 1	
RES 2	备用保险丝 2	

### 注意

表中未列出编号的保险丝没有分配在保险丝盒中。

## 保险丝分配 – 仪表板内部右侧的保险丝盒

编号	名称	额定电流 (A)	编号	名称	额定电流 (A)
1	拖车钩	15	22	前排座椅加热	25
2	停车辅助系统	5	23	2+2 区域空调	10
3	拖车钩	15	24	右前电动座椅控制和座椅位置记忆	30
5	拖车钩	15	25	2+2 区域空调, 后排	5
6	保时捷稳定管理系统 (PSM)	30	27	车身水平高度控制系统, 保时捷动态底盘控制 (PDCC)	15
7	分动箱 (中央差速锁)、电话系统预留装置	5	29	变速箱控制单元, 换档杆开关	5
8	车辆电气系统控制单元 (左侧灯、右侧转向指示灯和近光灯)	30	30	后盖电动关闭机构继电器 (控制和载荷)	20
9	中国款车型: 导航	5	31	加油口盖促动器、后端控制单元 (电机)	15
10	电视调谐器、后座娱乐设施	10	34	电动车窗和中控锁, 右前车门	30
11	收音机或保时捷通讯管理系统 (PCM)	10	35	右侧电动座椅控制按钮	30
12	音响套装放大器和 BOSE	30	36	车顶控制台、电动罗盘	5
14	左侧尾灯	15	38	保时捷稳定管理系统 (PSM)	10
15	电动车窗和中控锁, 右后车门	30	39	诊断	5
18	加热式后车窗继电器 (载荷)	30	40	分动箱 (中央差速锁)	10
19	拖车钩, 挂车插座连接点	25	41	拖车钩控制单元	10
21	备用轮胎解锁继电器 (载荷), 报警喇叭	10	42	车顶总成	5

编号	名称	额定电流 (A)
43	倒车信号灯	5
44	加热式清洗器喷嘴、底盘开关、座椅加热电位计、保时捷动态底盘控制 (PDCC)	5
46	后座娱乐设施	5
48	车身水平高度控制系统	10
49	防眩内后视镜, 日本款车辆: 内后视镜 (盲点检测)	5
50	右侧氙气大灯	10

编号	名称	额定电流 (A)
51	Tiptronic 变速箱控制单元	15
52	Tiptronic 换档杆开关、变速箱预留线束	5
55	倒车摄像头控制单元	5
56	保时捷稳定管理系统 (PSM)	40
57	分动箱控制单元	40

#### 注意

表中未列出编号的保险丝没有分配在保险丝盒中。



## 保险丝分配 – 发动机舱内的保险丝盒

Cayenne 编号	Cayenne S/ Cayenne GTS/ Cayenne S Transsyberia 编号	Cayenne Diesel 编号	名称	额定电流 (A)
1	1	1	风扇	60
2	2	2	风扇	30
7	7	-	点火线圈	15
-	-	7	燃油泵继电器、串联燃油泵、高压泵、高压控制阀	15
8	-	-	点火线圈	15
-	8	-	油箱通风阀、空调压缩机、空调控制单元、进气歧管切换、曲轴箱强制通风	15
9	-	-	发动机控制单元	20
-	9	-	油量控制阀、凸轮轴控制器、气门升程调节器	15
-	-	9	发动机控制单元	30
10	-	-	冷却液后续运行泵继电器、油箱泄漏检测、冷却空气输出级、空调压力传感器	15
-	10	-	冷却空气输出级、空调压力传感器、油箱泄漏检测、排气风门控制阀、机油油位传感器	10
-	-	10	冷却空气输出级、空调控制单元、空调压力传感器、电热塞预热控制单元、燃油冷却泵、冷却液后续运行泵	10
11	-	-	机油油位传感器、空调压缩机、空调控制单元、曲轴箱强制通风	15
-	11	-	发动机控制单元、燃油阀	15
12	-	-	凸轮轴控制、油箱通风、燃油阀、进气歧管切换	10
-	-	12	冷却液后续运行泵	10
13	13	-	右侧燃油泵	15

Cayenne S/ Cayenne GTS/ Cayenne S Cayenne Transsiberia			Cayenne Diesel	名称	额定电流 (A)
Cayenne 编号	Transsiberia 编号	编号	编号		
-	-	13	燃油冷却器、串联燃油泵、供油泵、燃油泵		25
14	14	-	左侧燃油泵		15
15	15	-	发动机控制单元、主继电器		10
17	17	17	三元催化器前的氧传感器		15
18	18	-	三元催化器后的氧传感器		7.5

#### 注意

▷ 用仪表板保险丝盒内的塑料夹持器更换保险丝。

表中未列出编号的保险丝没有分配在保险丝盒中。

▷ 有关保险丝图的详细信息：请参见第 289 页的“发动机舱的保险丝图和保险丝盒”一节。

## 蓄电池



**危险!**

存在爆炸和人身伤害危险，以及发电机和电子控制单元发生短路和损坏的风险。

- ▶ 必须由专业的维修中心拆卸及安装蓄电池。

蓄电池位于左前座椅下面的蓄电池箱内。



**警告!**

短路和失火风险。

- ▶ 在对车辆电气系统进行任何工作之前，必须将蓄电池负极端子断开。
- ▶ 确保工具或导电的首饰（耳环、项链、表链等）不会与车上的带电部件接触。

**爆炸的危险**

- ▶ 切勿用干布擦拭蓄电池。
- ▶ 在接触蓄电池之前，先与车辆接触，释放身体所带的静电荷。

## 注意蓄电池上的警告信息



阅读使用说明



佩戴护目装置



让儿童远离



**爆炸危险**

对蓄电池进行充电时，会形成高度易爆的气体混合物，因此：



**禁止点火、火花、明火以及吸烟**

处理电缆和电气设备时应避免造成火花和短路。

如果是带有中央通风装置的蓄电池，软管管口处的爆炸性气体浓度会更高。气体通风软管不可扭结或被脏物堵塞。



**化学灼伤的风险**

蓄电池电解液具有高度的腐蚀性，因此：请佩带安全手套和护目装置。不要让蓄电池倾斜，否则电解液会从通风口喷出。

**急救**

如果电解液溅入眼中，应立即用大量清水冲洗几分钟。立即就医。

如果电解液溅到皮肤上或服饰上，应立即用有泡沫的肥皂水中和，并用大量的水冲洗。

如果误饮了电解液，应立即向医生咨询。



**弃置**

将旧蓄电池交给蓄电池收集站。



切勿将废旧蓄电池与生活垃圾一起弃置。

## 充电状态

如果蓄电池充电良好，可以防止出现起动故障，并且有利于确保更长的使用寿命。

交通堵塞、速度限制、对噪音、废气及油耗的要求均会导致发动机转速降低，继而减少发电机的输出。

而大量使用用电设备，则会导致电量需求明显提高。

### 要避免蓄电池意外放电：

- ▷ 在市区慢行、短途行驶和排队等候时，应该关闭不需要的用电设备。
- ▷ 离开车辆时，务必拔出点火钥匙，对于配备保时捷钥匙进入系统的车辆，应关闭点火装置。
- ▷ 避免在发动机不运转的情况下使用保时捷通讯管理系统（PCM）和音响系统。
- ▷ 有关给放电的蓄电池充电的信息：请参见第 302 页的“对蓄电池进行充电”一节。

## 保养注意事项

在寒冷季节里，或者如果您主要短途驾驶，有必要经常为蓄电池充电。

### 蓄电池的维护

- ▷ 保持蓄电池表面清洁、干燥。
- ▷ 确保加液孔盖塞和端子夹固定良好。

### 检查电解液液位 (仅限低维护蓄电池)

在夏季以及在常年处于温暖气候的国家，应更频繁地检查电解液液位。

- ▷ 添加电解液时，请只使用清洁的容器。酒精（例如，车窗清洁剂残留）绝对不能进入蓄电池。
- ▷ 拧开所有塞子。  
在车辆处于水平状态的情况下，每个蓄电池单元内的电解液液位都必须达到加注标记。通过塞孔可以看见这些加注标记，它们在蓄电池中呈阶梯状或横向凸缘状。
- ▷ 如有必要，添加蒸馏水。  
不要使用电解液。不要过量加注。

## 冬季驾驶

在车外温度较低的情况下，蓄电池的供电能力会有所下降。此外，由于使用加热式后窗以及更频繁地使用辅助照明、风扇和挡风玻璃雨刷器等，会使蓄电池在冬季负载过重。

- ▷ 在冬季开始之前检查蓄电池的充电状态。

### 保养注意事项

使蓄电池保持在充足电的状态，以防其冻结。放完电的蓄电池在  $-10^{\circ}\text{C}$  就会冻结，而充足电的蓄电池在  $-40^{\circ}\text{C}$  才会冻结。

## 车辆的闲置

如果车辆在车库或维修中心闲置的时间过长，应关闭车门和罩盖。

- ▷ 拔下点火车匙，或在必要时断开蓄电池。

### 操作注意事项

- ▷ 当断开蓄电池时，防盗警报系统功能将会终止。  
如果车辆在蓄电池断开之前被锁止，则在重新连接蓄电池时会触发警报。  
停用防盗警报系统：
- ▷ 锁止车辆并再次解锁。

## 防盗警报系统、中控锁

- ▷ 中控锁和防盗警报系统的状态不会因断开蓄电池而改变。

### 保养注意事项

即使您的车辆没有使用，蓄电池也会放电。

- ▷ 为了使蓄电池保持良好的工作性能，应大约每 6 周充一次电。
- ▷ 检查蓄电池电解液液位，如有必要，添加蒸馏水。
- ▷ 将拆下的蓄电池存放在背光、阴凉但不会结霜的地方。

## 更换蓄电池

蓄电池会受到正常的磨损；其使用寿命主要取决于您的精心呵护、气候条件及使用情况（行驶距离、载荷）

通过蓄电池外壳上的详细说明，无法确定所选蓄电池是否符合保时捷的所有特殊要求。

- ▷ 进行更换时，请仅选用符合您车辆特殊要求的蓄电池。  
我们建议您使用原装保时捷蓄电池。
- ▷ 请遵循蓄电池弃置规定。

## 车辆投入使用

连接蓄电池后或对完全放完电的蓄电池进行充电后，仪表板上的 PSM 警示灯亮起，并且仪表板多功能显示器上显示一条信息，指示故障。

此故障可以用几个简单的步骤进行排除：

1. 起动发动机。  
为此，将点火车匙或控制单元（装备保时捷免钥匙进入系统的车辆）转动到点火锁位置 **2 两次**。

2. 在车辆处于静止的状态下，向左侧和右侧分别进行若干次转向操作，然后驾驶车辆直线行驶一段距离，直到 PSM 警示灯熄灭且故障信息从仪表板多功能显示器中被清除。
3. 如果警告不消失，则：  
小心驾驶车辆，开到最近的合格的专业维修中心。  
排除故障。
4. 警告消失后：  
将车辆停在一个合适的位置。
5. 再次示教电动车窗。具体做法：  
请参见第 78 页的“连接车辆蓄电池后存储车门窗的极限位置”一节。
6. 示教配备轮胎气压监控系统的车辆上的轮胎。具体做法：  
请参见第 120 页的“设置轮胎气压监控”一节。
7. 存储配备电动可伸出拖车钩的车辆的极限位置。具体做法：  
请参见第 223 页的“存储拖车钩的极限位置”一节。
8. 存储配备全景式天窗系统的车辆的极限位置。具体做法：  
请参见第 87 页的“存储全景式天窗系统的极限位置”一节。



E71-238

### 更换电池

1. 用一个小螺丝刀撬开车匙壳体背面的护盖。
2. 更换电池（检查电池极性）。
3. 重新安装护盖并将其压紧。

### 辅助加热器遥控器

当操作遥控器时，如果遥控范围变小或橙色发光二极管亮起，则说明需要更换电池了。

## 更换遥控器电池

### 注意

- ▷ 请遵循蓄电池弃置规定。

### 车匙

如果遥控器内的电池电量过低，仪表盘多功能显示器上将显示警告信息。遇到这种情况应更换电池。

E71-256

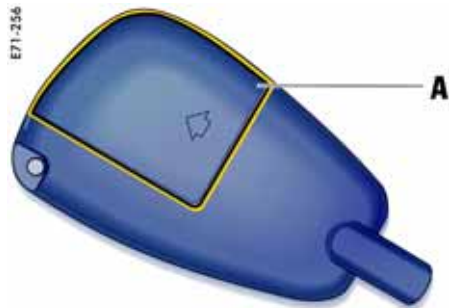

### 更换电池

1. 沿箭头方向拉下电池舱盖 **A**。
2. 拆下电池。
3. 插入新电池。确保电池的极性正确。  
遥控器使用两个 12 V 电池。
4. 关闭电池舱盖罩 **A**。

## 外部电源，跨接起动

如果蓄电池已完全放电，可以使用其它车辆的蓄电池进行起动，或通过跨接电缆将其它车辆的蓄电池作为外部电源。

两个蓄电池的输出电压值必须都是 12 V。救援蓄电池的容量（安培小时，Ah）必须不小于放电的蓄电池。

放完电的蓄电池必须正确连接至车辆电气系统。

### 警告！

由于短路而造成的损坏和伤害风险。

- ▶ 请仅使用横截面足够大并且带有绝缘夹的标准跨接导线。请遵循跨接导线制造商的使用说明。
- ▶ 正确摆放跨接导线，使之不会被发动机舱中的运动部件钩住。  
两辆车不可相互接触，否则一旦连接正极端子，就会通电。
- ▶ 小心操作，确保导电的首饰（耳环、项链、表链等）不会与车上的带电部件接触。

溢出的电解液有造成化学灼伤的风险。

- ▶ 不要让蓄电池倾斜。

气体爆炸的危险。

- ▶ 应使火源（如明火、燃烧的香烟或由于电缆接触而造成的火花）远离蓄电池。
- ▶ 在连接跨接导线之前，必须对冻结的蓄电池进行解冻。



### 跨接起动

一定要遵循下列顺序：

1. 拆下盖罩 **A**。
2. 打开跨接起动正极端子盖（+）。
3. 首先将正极导线接至跨接起动正极端子（+），然后接至救援蓄电池的正极端子。



+ = 跨接起动正极端子

- = 跨接起动接地点

4. 首先将负极导线接至救援蓄电池的负极端子，然后接至跨接起动的接地点（-）。

071-132

5. 以较高发动机转速运转救援车辆的发动机。
6. 起动发动机。  
使用跨接导线尝试起动车辆时，请不要超过15秒。然后等待至少1分钟。
7. 首先将负极导线从跨接起动接地点（-）上断开，然后从救援蓄电池的负极端子上断开。
8. 首先将正极导线从救援蓄电池的正极端子上断开，然后从跨接起动正极端子（+）上断开。
9. 关闭跨接起动正极端子盖（+）。

## 对蓄电池进行充电

您的保时捷中心将乐于为您推荐合适的充电器。

▷ 请务必遵循充电器制造商的使用说明。

▷ 给蓄电池充电时，确保通风良好。

1. 检查低维护蓄电池的电解液液位。
2. 将充电器连接到跨接起动的点。只有在充电器连接正确的情况下，才可将其插入电源插座并开启。
3. 打开充电器。
4. 充电后，关闭并断开充电器。
5. 检查低维护蓄电池的电解液液位。



## 在对蓄电池进行充电后

连接蓄电池后或对完全放电的蓄电池进行充电后，仪表板上的 PSM 警示灯亮起，并且仪表板多功能显示器上显示一条信息，指示故障。

此故障可以用几个简单的步骤进行排除：

### 1. 起动发动机。

为此，将点火车匙或控制单元（装备保时捷免钥匙进入系统的车辆）转动到点火锁位置 **2 两次**。

### 2. 在车辆处于静止的状态下，向左侧和右侧分别进行若干次转向操作，然后驾驶车辆直线行驶一段距离，直到 PSM 警示灯熄灭且故障信息从仪表板多功能显示器中被清除。

### 3. 如果警告信息不消失，则可能要排除故障。请向合格的专业汽修厂咨询。我们建议您让保时捷中心进行这项工作，因为保时捷中心拥有经过培训的维修车间专业人员，并且备有必要的零件和工具。

### 4. 警告消失后：

将车辆停在一个合适的位置。

### 5. 再次示教电动车窗。具体做法：

请参见第 78 页的“连接车辆蓄电池后存储车门窗的极限位置”一节。

### 6. 示教配备轮胎气压监控系统的车辆上的轮胎。请参见第 120 页的“设置轮胎气压监控”一节。

### 7. 存储配备电动可伸出拖车钩的车辆的极限位置。具体做法：请参见第 223 页的“存储拖车钩的极限位置”一节。

### 8. 存储配备全景式天窗系统的车辆的极限位置。具体做法：请参见第 87 页的“存储全景式天窗系统的极限位置”一节。

## 更换灯泡



**警告！**

短路风险。

▷ 更换灯泡时一定要关闭相关的用电设备。

伤害风险。安装好的大灯带有高电压。

▷ 在大灯旁进行操作时要格外小心。

损坏风险。如果使用了高瓦数的灯泡，可能会损坏大灯外壳。

▷ 请仅使用灯泡规格表中规定的灯泡。

▷ 灯泡应保持干净无油脂。

▷ 切勿用手直接接触灯泡。更换灯泡时请垫上布或软纸。

▷ 总是随车携带备用灯泡。有些国家强制要求携带备用灯泡。

## 大灯

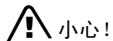

由于磨损和高温而造成的大灯损坏风险。

- ▷ 不要在大灯旁固定任何覆盖物（如“防石击护板”或薄膜）。

### 注意

大灯可能由于温度和湿度的变化而起雾。

- ▷ 为确保最佳的通风效果，不要盖住大灯与车身间的缝隙。



### 拆下大灯

1. 关闭点火装置并拔出点火车匙。
2. 打开发动机舱盖。
3. 沿箭头方向按下发动机舱中的盖罩 **A** 并将其拆下。

**B**- 大灯解锁

**C**- 套筒扳手

4. 从工具包中取出套筒扳手 **C**。
5. 将套筒扳手 **C** 放在解锁螺栓 **B** 上，沿箭头方向转动扳手，直到感觉到并听到大灯被解锁。



6. 向前拉动大约 10 cm，将大灯从翼子板中拉出。
7. 按回连接器 **D** 的分离凸舌并拉下连接器。
8. 完全拉出大灯。

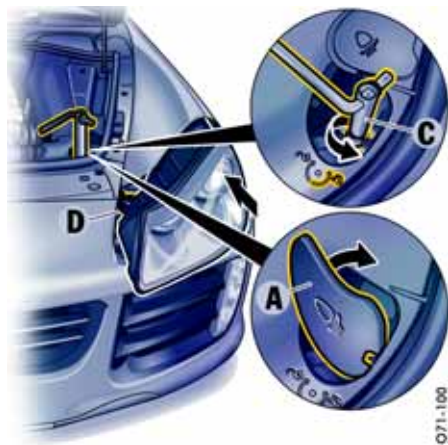

**A**- 盖罩  
**C**- 套筒扳手  
**D**- 连接器

### 安装大灯

1. 将大灯插入导轨中，连接连接器 **D**，然后将大灯完全滑入翼子板中。
2. 向后推动大灯，同时沿箭头方向转动套筒扳手 **C**。  
 大灯锁止装置接合时必须清楚听到卡止声。
3. 检查大灯是否已妥善固定到位。

4. 拆下套筒扳手 **C** 并放回工具包中。
5. 装上护盖 **A** 并将其向下折叠。
6. 关闭发动机舱盖。



### 更换卤素头灯上的灯泡

#### 更换近光灯 / 远光灯灯泡

1. 拆下大灯。  
有关拆卸大灯的信息：  
请参见第 304 页的“拆下大灯”一节。
2. 按下两个分离凸舌 **A** 并拆下盖罩。

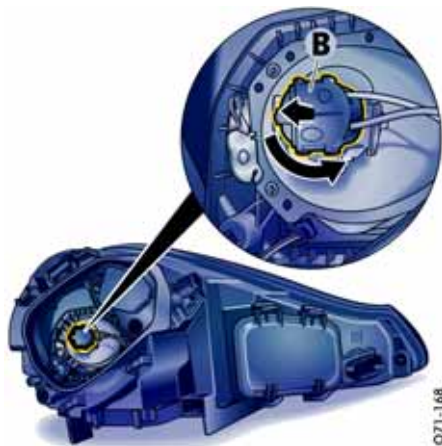

3. 逆时针转动灯座 **B** 并将其拆下。

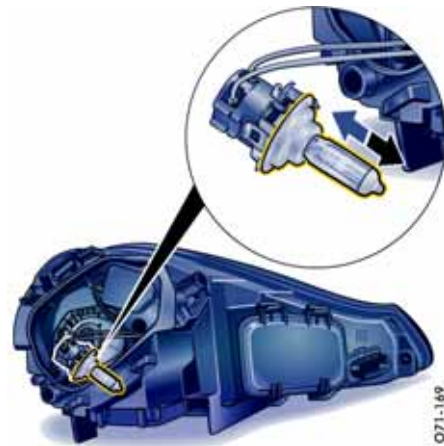

4. 拆下有故障的灯泡并更换。
5. 插入灯座并沿顺时针方向转动。  
确保灯泡已安装到正确位置。
6. 安装大灯灯罩。  
两个分离凸舌必须都完全卡入。
7. 安装大灯。  
有关安装大灯的信息：  
请参见第 305 页的“安装大灯”一节。
8. 检查灯泡的工作情况。

## 更换辅助远光灯灯泡

- ▷ 双氙气大灯用于演示更换附加远光灯灯泡的步骤。  
请参见第 308 页的“更换辅助远光灯灯泡”一节。



## 更换带弯道灯的双氙气大灯灯泡

### 更换近光灯 / 远光灯 / 动态弯道灯的气体放电灯泡

1. 拆下大灯。  
有关拆卸大灯的信息：  
请参见第 304 页的“拆下大灯”一节。
2. 按下两个分离凸舌 **A** 并拆下盖罩。

3. 逆时针转动气体放电灯泡并将其拆下。
4. 按压连接器的分离凸舌并拉下连接器。

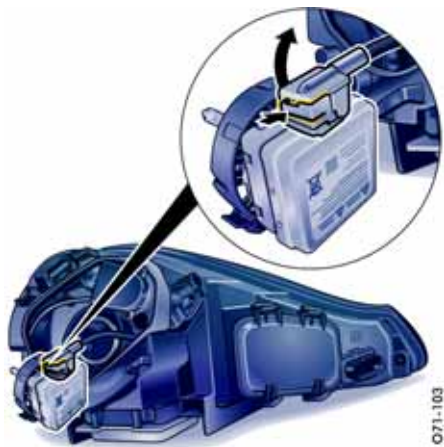

5. 将连接器连接到新的气体放电灯泡。
6. 插入气体放电灯泡并沿顺时针方向转动。确保灯泡已安装到正确位置。
7. 安装大灯灯罩。  
两个分离凸舌必须都完全卡入。
8. 安装大灯。  
有关安装大灯的信息：  
请参见第 305 页的“安装大灯”一节。
9. 检查灯泡的工作情况。



### 更换辅助远光灯灯泡

1. 拆下大灯。  
有关拆卸大灯的信息：  
请参见第 304 页的“拆下大灯”一节。
2. 按下两个分离凸舌 **A** 并拆下盖罩。



3. 逆时针转动灯座 **B** 并将其拆下。



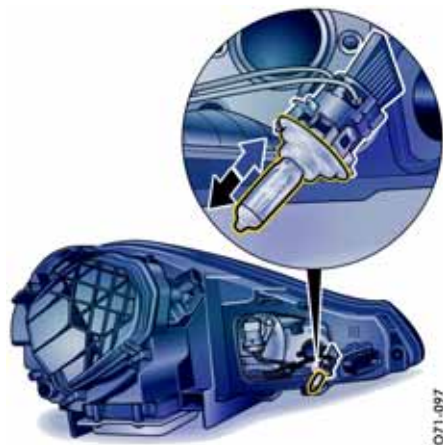

4. 拆下有故障的灯泡并更换。
5. 插入灯座并沿顺时针方向转动。确保灯泡已安装到正确位置。
6. 安装大灯灯罩。  
两个分离凸舌必须都完全卡入。
7. 安装大灯。  
有关安装大灯的信息：  
请参见第 305 页的“安装大灯”一节。
8. 检查灯泡的工作情况。



#### 更换静态弯道灯灯泡

1. 拆下大灯。  
有关拆卸大灯的信息：  
请参见第 304 页的“拆下大灯”一节。
2. 按下两个分离凸舌 **A** 并拆下盖罩。

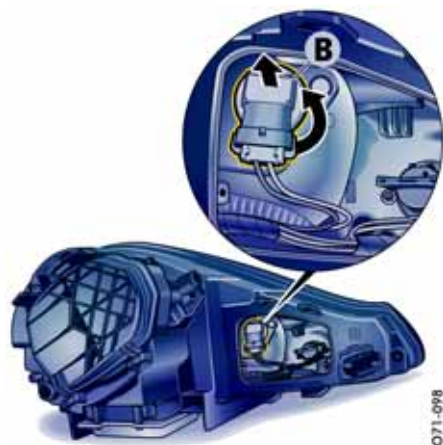

3. 逆时针转动灯座 **B** 并将其拆下。

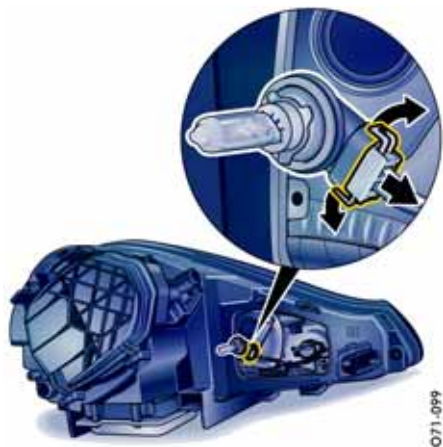

4. 拉开连接器上的两个分离凸舌，从灯座中拉出连接器。
5. 更换有故障的灯泡。  
确保灯泡已安装到正确位置。
6. 安装大灯灯罩。  
两个分离凸舌必须都完全卡入。
7. 安装大灯。  
有关安装大灯的信息：  
请参见第 305 页的“安装大灯”一节。
8. 检查灯泡的工作情况。



### 更换转向灯和侧灯灯泡 Cayenne、Cayenne Diesel、Cayenne S、 Cayenne S Transsiberia

1. 拆下大灯。  
有关拆卸大灯的信息：  
请参见第 304 页的“拆下大灯”一节。
2. 沿箭头方向按下灯壳上的分离凸舌，同时向前推至第一止动位 **A**。



3. 再次沿箭头方向按下分离凸舌 **A** 并向前推。  
用另一只手将灯壳从前裙板中完全拉出。





#### 更换侧灯灯泡 Cayenne、Cayenne Diesel、Cayenne S、Cayenne S Transsiberia

4. 将灯座从灯壳中拉出。

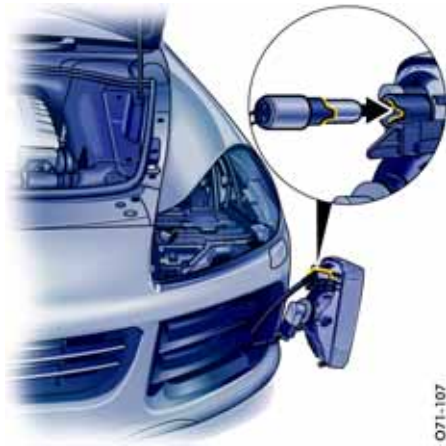

5. 从灯座上取下故障灯泡并更换。  
将灯座插入灯壳时，确保灯座完全卡入位。



#### 更换转向指示灯灯泡 Cayenne、Cayenne Diesel、Cayenne S、Cayenne S Transsiberia

1. 逆时针转动灯座并将其拆下。
2. 更换有故障的灯泡（卡口锁止）。
3. 插入灯座并沿顺时针方向转动。  
确保灯泡已安装到正确位置。



### 安装灯壳

#### Cayenne、Cayenne Diesel、 Cayenne S、Cayenne S Transsyberia

1. 将灯壳插入前裙板。确保两个凸舌正确插入开口中。将灯完全滑入前裙板直到其牢固卡止。
2. 检查车灯的工作情况。
3. 安装大灯。  
有关安装大灯的信息：  
请参见第 305 页的“安装大灯”一节。



### 更换转向指示灯灯泡

#### Cayenne GTS

1. 拆下大灯。  
有关拆卸大灯的信息：  
请参见第 304 页的“拆下大灯”一节。
2. 逆时针转动灯座 **A** 并将其拆下。

3. 更换有故障的灯泡（卡口锁止）。
4. 插入灯座 **A** 并沿顺时针方向转动。确保灯泡已安装到正确位置。
5. 检查灯泡的工作情况。
6. 安装大灯。  
有关安装大灯的信息：  
请参见第 305 页的“安装大灯”一节。

## 尾灯

### 拆下尾灯

由于设计原因，拆卸尾灯的工作相对复杂一些。如有疑问，请向合格的专业维修中心咨询。我们建议您让保时捷中心进行这项工作，因为保时捷中心拥有经过培训的维修车间专业人员，并且备有必要的零件和工具。



1. 关闭点火装置。
2. 打开后盖。
3. 用螺丝刀或类似工具拆下两个盖子 **A**。
4. 用工具包内的套筒扳手拧松两个紧固螺钉 **B**。

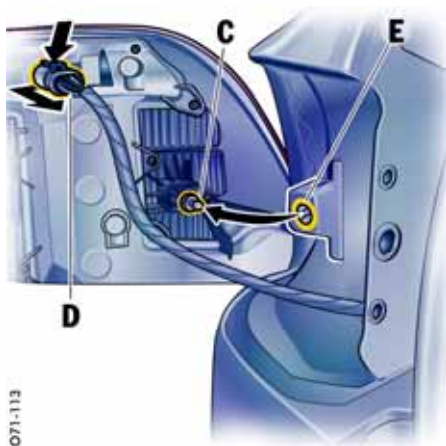

071-112

5. 沿箭头方向将车灯单元拉到一侧，然后从球头 **C** 所在区域拉出。
6. 断开电缆，然后按下连接器 **D** 上的插头解锁按钮（箭头）并拔下连接器。

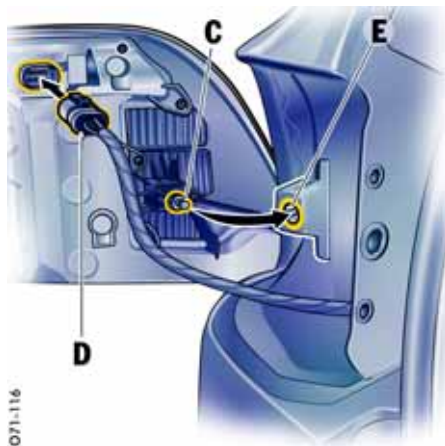

071-116

### 安装尾灯

1. 推上连接器 **D** 直到其卡止入位（箭头）并固定电缆。
2. 将尾灯球头 **C** 插入夹紧螺母 **E** 中，并将车灯单元装入车身内（箭头）。



071-161

3. 拧上紧固螺钉 **B**。  
拧入紧固螺钉时，确保尾灯与车身齐平。
4. 压入盖子 **A**。
5. 关闭后盖。

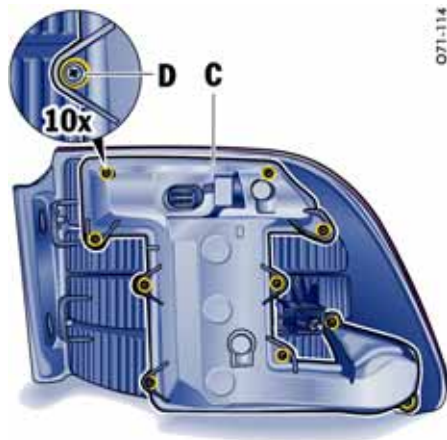

## 更换尾灯灯泡

1. 拆下尾灯。  
有关拆卸尾灯的信息：  
请参见第 313 页的“拆下尾灯”一节。
2. 用工具包中的十字螺丝刀拧下紧固螺钉 **D**。
3. 拆下尾灯支架 **C**。

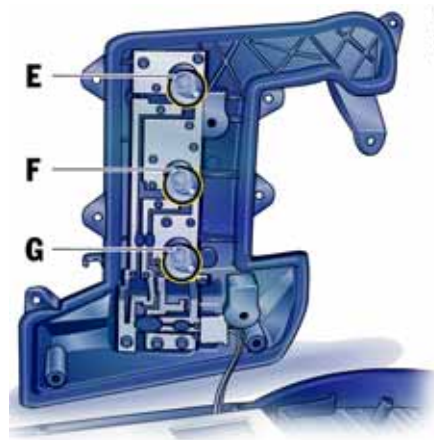

**E** - 后雾灯  
**F** - 转向指示灯  
**G** - 倒车信号灯

4. 更换有故障的灯泡（卡口锁止）。插入灯泡支架并拧入紧固螺钉。
5. 安装尾灯。  
有关安装尾灯的信息：  
请参见第 314 页的“安装尾灯”一节。
6. 检查车灯的工作情况。



## 牌照灯

### 更换牌照灯灯泡

1. 拧松两个螺钉 **A** 并拆下车灯。
2. 推开灯座并拔出灯泡。
3. 更换有故障的灯泡。
4. 插入灯泡，首先拧紧螺钉 **A**，然后全部拧紧。

## 大灯调整

大灯的调整只能在专业的维修中心用合适的调整设备执行。

进行调整时，车辆必须已做好行驶准备，并且燃油箱加满燃油。

## 左侧通行改为右侧通行时的大灯切换

如果您要去一个公路通行规则不同（另一侧通行）的国家旅行，在越过边界时必须重新调整大灯。这样，近光灯照射区域将会对称分布，从而避免对迎面车辆的驾驶员造成眩目。

在返程时，请不要忘记将大灯调回原位。



### 重新调整大灯

1. 请参见第 304 页的“拆下大灯”一节。拆下大灯。按下两个分离凸舌 **A** 并拆下盖罩。

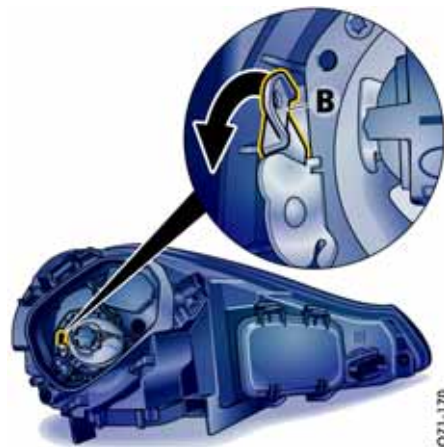

### 卤素头灯

2. 对于装备卤素头灯的车辆：  
将杆 **B** 向下推到极限位置。



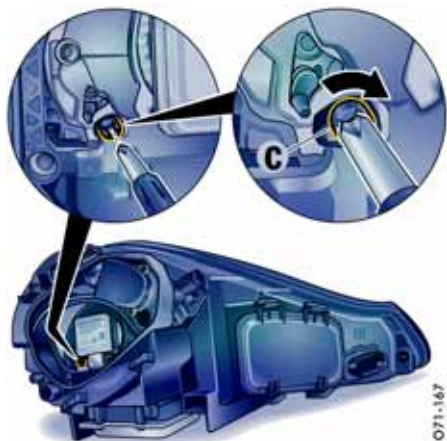

氙气大灯

- 对于装备氙气大灯的车辆：  
使用十字头螺丝刀沿顺时针方向将主轴 **C** 转到底。
- 安装大灯灯罩。  
两个分离凸舌 **A** 必须都完全卡入。
- 请参见第 305 页的“安装大灯”一节。  
安装大灯。
- 重新调整其他大灯。

## 灯泡规格表

### 外部车灯

类型，额定功率

卤素近光灯和远光灯	H7
氙气近光灯和远光灯	D1S
示廓灯，前部	W5W
转向指示灯，后部	P21W
转向指示灯，前部	PY21W
牌照灯	C5W
雾灯	H11
后雾灯	P21W
倒车信号灯	P21W
侧面转向指示灯	WY5W
辅助远光灯	H7
转弯照明灯	H11

### 车内照明灯

车内照明灯，前排	W5W
阅读灯	W5W
行李厢灯	K12V10W
脚底灯	W3W
手套箱灯	W3W
中控台照明	W3W
路边灯（车门）	W3W
警示灯（车门）	W3W
路边灯（后盖）	W5W
安全警示灯（后盖）	W5W

## 牵引和牵引起动

### 行车提示

- ▷ 一定要遵循有关牵引和牵引起动的法规。
- ▷ 当牵引车辆时要格外小心。起步之前，两位驾驶员均应熟悉适用于牵引起动和牵引的特殊条件。
- ▷ 如果在接通点火装置和危险警示灯的情况下操作转向指示灯，仅车辆相应侧的转向指示灯亮起。转向指示灯关闭后危险警示灯再次接通。

### 牵引绳

- ▷ 有关技术规范和安装说明，请参阅附件制造商提供的专用手册。遵守制造商的安全和使用说明。
- ▷ 必须遵守牵引绳的最大允许牵引力。牵引绳必须用于牵引许可重量的车辆。切勿超过制造商的规定值。
- ▷ 不得牵引制动器有故障的车辆。
- ▷ 牵引时一定要拉紧牵引绳。避免急拉、突然加力。

### 牵引杆

- ▷ 有关技术规范和安装说明，请参阅附件制造商提供的专用手册。遵守制造商的安全和使用说明。
- ▷ 必须遵守牵引杆的最大允许牵引力。牵引杆必须用于牵引许可重量的车辆。切勿超过制造商的规定值。
- ▷ **不要**将牵引杆沿对角线卡在车辆之间。
- ▷ 不得牵引制动器有故障的车辆。

### 牵引起动 / 推车起动

如果蓄电池有故障或已放完电，只能通过更换蓄电池或使用跨接导线的方式起动发动机。

- ▷ 有关蓄电池的信息：请参见第 297 页的“蓄电池”一节。
- ▷ 有关跨接起动的信息：请参见第 301 页的“外部电源，跨接起动”一节。

### 装备 Tiptronic 的车辆

- ▷ 不要牵引起动或推车起动装备 **Tiptronic** 变速器的车辆。这类车辆不能牵引起动或推车起动，切勿进行这种尝试，否则变速器有严重损坏的风险。

### 装备手动变速器的车辆

- ▷ 只能在发动机处于冷态时牵引起动或推车起动装备三元催化器的车辆。否则，未燃烧的燃油可能会损坏三元催化器。



## 牵引

如果您必须对其它车辆进行牵引，被牵引车辆的重量不应超过您自己车辆的重量。



### 警告！

事故风险。当发动机未运转时，被牵引车辆上没有助力。因此，进行制动和转向时需要施加更大的力。

- ▷ 当牵引车辆时要格外小心。

当发动机不运转时，无法保证向变速箱提供适当的润滑。请遵循以下要点，以避免损坏变速箱：

- ▷ 将 **Tiptronic** 选档杆移动到空档位置或 **N** 位置。  
在发生电气故障的情况下，**Tiptronic** 换档杆无法操作。可手动解除 **Tiptronic** 选档杆锁在位置 **P** 的情况。  
具体做法：  
请参见第 163 页的“换档杆紧急操作”一节。
- ▷ 车辆被牵引时四个车轮必须全部转动。  
点火装置必须处于开启状态，使制动灯和转向指示灯能够工作，并且确保转向锁不要锁止。
- ▷ 请不要超过 50 km/h 的最高允许车速。最大牵引距离为 50 km。  
如果牵引距离较长，必须使用轿车运输车或挂车对车辆进行运输。

## 牵引一个车桥

当发动机不运转时，无法保证向变速箱提供适当的润滑。请遵循以下要点，以避免损坏变速箱：

- ▷ 通常不允许抬起车辆的一个车桥进行牵引，无论抬起前桥还是后桥。  
如果由于情况限制必须以这种方式对车辆进行牵引，则必须拆下被牵引车辆的传动轴（万向节轴）。
- ▷ 将 **Tiptronic** 选档杆移动到空档位置或 **N** 位置。
- ▷ 关闭点火装置。  
点火钥匙必须留在点火锁内，确保方向盘锁不会卡止。  
在装备保时捷免钥匙进入系统的车辆上，必须从点火锁中拆下控制单元并插入车匙。具体做法：  
请参见第 147 页的“从点火锁处拆除控制单元”一节。
- ▷ 确保车辆充分照明。
- ▷ 请不要超过 50 km/h 的最高允许车速。最大牵引距离为 50 km。  
如果牵引距离较长，必须使用轿车运输车或挂车对车辆进行运输。

## 拉出陷在雪地或沙地中的车辆。

拉出卡陷车辆时一定要万分小心。

根据车辆装备情况的不同，备胎舱内有一个或两个牵引凸耳。

- ▷ 在拉出车辆时，必须尽可能使用两个牵引凸耳。  
只可将两个牵引凸耳都拧到车前或车后。
- ▷ 不要断续或斜向拉出车辆。
- ▷ 如果可能，沿卡陷车辆的车辙从后方拉出车辆。
- ▷ 不要拉动连接挂车的车辆。



### 牵引凸耳

根据车辆装备情况的不同，备胎舱内有一个或两个牵引凸耳。

#### 拧入后牵引凸耳

1. 使用螺丝刀小心地撬起保险杠上相应的塑料盖 **A**。  
盖板处于固定状态，无需完全拆下。



2. 将牵引凸耳 **B** 拧到极限位置（左旋螺纹）并用手拧紧。



#### 拧入前牵引凸耳

1. 使用螺丝刀小心地撬起保险杠上相应的塑料盖 **A**。将盖罩按入车辆中。



2. 将牵引凸耳 **B** 拧到极限位置（左旋螺纹）  
并用手拧紧。



#### 安装前部塑料盖

- ▷ 首先卡入塑料盖的上部锁止片，然后均匀按入底部和侧面锁止片，直到锁止片完全卡入。

# 轮胎气压和技术数据

车辆识别数据 .....	323
发动机技术数据 .....	324
燃油消耗和排放 .....	325
轮胎、车轮、轮距 .....	326
冷态（20 °C）下的轮胎气压 .....	330
重量 .....	332
离地间隙 .....	333
容量 .....	335
尺寸 .....	336
行驶性能 .....	337



## 车辆识别数据

在订购配件或进行查询时，一定要提供车辆识别号码。

## 车辆数据活页

可以在行李厢底板左下侧找到车辆数据活页。里面涵盖了您车辆的所有重要数据。

### 注意

该数据活页如果丢失或损坏，将无法重新订购。



## 车辆识别号码

车辆识别号码位于行李厢底板下右侧的工具包前面，以及挡风玻璃后面的左下角。



## 识别铭牌

识别铭牌在发动机舱右侧的前围板上。

## 发动机技术数据

	<b>Cayenne</b> 手动变速箱	<b>Cayenne</b> <b>Tiptronic S</b>	<b>Cayenne Diesel</b> <b>Tiptronic S</b>	<b>Cayenne S/</b> <b>Cayenne GTS 和</b> <b>Cayenne S Transsylvberia</b> 手动变速箱	<b>Cayenne S/</b> <b>Cayenne GTS 和</b> <b>Cayenne S Transsylvberia</b> <b>Tiptronic S</b>
类型	6 缸 V 型发动机	6 缸 V 型发动机	6 缸 V 型发动机	8 缸 V 型发动机	8 缸 V 型发动机
气缸总数	6	6	6	8	8
缸径	89 mm	89 mm	83 mm	96 mm	96 mm
冲程	96.4 mm	96.4 mm	91.4 mm	83 mm	83 mm
排量	3,598 cm <sup>3</sup>	3,598 cm <sup>3</sup>	2967 cm <sup>3</sup>	4,806 cm <sup>3</sup>	4,806 cm <sup>3</sup>
发动机最大输出功率 (根据 80/1269/EEC)	213 kW (290 HP)	213 kW (290 HP)	176 kW (240 HP)	283 kW (385 HP) / 298 kW (405 HP)	283 kW (385 HP) / 298 kW (405 HP)
对应发动机转速	6,200 rpm	6,200 rpm	4000 - 4400 rpm	6,200 rpm/ 6,500 rpm	6,200 rpm/ 6,500 rpm
最大扭矩 (根据 80/1269/EEC)	385 Nm	385 Nm	550 Nm	500 Nm	500 Nm
对应发动机转速	3,000 rpm	3,000 rpm	2000 - 2250 rpm	3,500 rpm	3,500 rpm
机油消耗量	最高 1.5 l/1,000 km	最高 1.5 l/1,000 km	最高 1.5 l/1,000 km	最高 1.5 l/1,000 km	最高 1.5 l/1,000 km
最高转速	6,700 rpm	6,700 rpm	4800 + 100 rpm	6,700 rpm	6,700 rpm

## 耗油量和排放<sup>1)</sup>

**EU5 测量方法：**数据按照 EU5（692/2008/EC）测量方法在 NEDC（新欧洲行驶循环）中针对标准配置车辆确定。以上数值并非在每部车辆上单独测试得出，不构成车辆交付时的组成部分。它们仅用于对不同的车型进行比较。有关单独车辆的详细信息，请咨询您的保时捷中心。

**EU 3 和 EU 4 测量方法：**以下数据按照 80/1268/EEC 标准的修正版本测定。

	市区 (l/100 km)	郊区 (l/100 km)	混合 (l/100 km)	CO <sub>2</sub> 总排放量 (g/km)
Cayenne 手动变速箱 <sup>2)</sup>	17.8	9.3	12.4	296
Cayenne Tiptronic S <sup>2)</sup>	17.6	9.4	12.4	296
Cayenne Diesel Tiptronic S（配备柴油微粒滤清器） <sup>3)</sup>	11.6	7.9	9.3	244
Cayenne Diesel Tiptronic S（未配备柴油微粒滤清器） <sup>4)</sup>	13.0	8.0	9.9	260
Cayenne S 手动变速箱 <sup>3)</sup>	22.1	10.8	14.9	358
Cayenne S Tiptronic S <sup>3)</sup>	20.2	10.1	13.7	329
Cayenne GTS 手动变速箱 <sup>3)</sup>	22.6	10.9	15.1	361
Cayenne GTS Tiptronic S <sup>3)</sup>	20.6	10.2	13.9	332
Cayenne S Transsyberia 手动变速箱 <sup>3)</sup>	22.6	10.9	15.1	361
Cayenne S Transsyberia Tiptronic S <sup>3)</sup>	20.6	10.2	13.9	332

<sup>1)</sup> 耗油量数据仅作为参考；有关中国市场的测试数据，请参见 COC（合格证明）。

<sup>2)</sup> EU 5

<sup>3)</sup> EU 4

<sup>4)</sup> EU 3

## 轮胎、车轮、轮距

### Cayenne、 Cayenne Diesel

	轮胎	车轮	轮辋偏置距	轮距	
		前轮 / 后轮	前轮 / 后轮	前	后
夏季轮胎	235/65 R 17 108 V XL	7.5 J x 17	53 mm	1,655 mm	1,670 mm
	255/55 R 18 109 Y XL	8 J x 18	57 mm	1,647 mm	1,662 mm
	275/45 R 19 108 Y XL	9 J x 19	60 mm	1,641 mm	1,656 mm
	275/40 R 20 106 Y XL	9 J x 20	60 mm	1,641 mm	1,656 mm
	275/40 R 20 106 Y XL	9 J x 20/10 J x 20	60 mm/55 mm	1,641 mm	1,666 mm
	295/35 R 21 107 Y XL	10 J x 21	50 mm	1,661 mm	1,676 mm
	295/35 R 21 107 Y XL	10 J x 21	50 mm/45 mm	1,661 mm	1,686 mm
冬季轮胎	235/65 R 17 108 H XL <sup>1)</sup>	7.5 J x 17	53 mm	1,655 mm	1,670 mm
	255/55 R 18 109 V XL <sup>2)</sup>	8 J x 18	57 mm	1,647 mm	1,662 mm
	255/50 R 19 107 V XL <sup>3)</sup>	9 J x 19	60 mm	1,641 mm	1,656 mm
	275/40 R 20 106 V XL <sup>3)</sup>	9 J x 20	60 mm	1,641 mm	1,656 mm
	275/40 R 20 106 V XL	9 J x 20/10 J x 20	60 mm/55 mm	1,641 mm	1,666 mm
全天候轮胎	235/65 R 17 108 V XL <sup>1)</sup>	7.5 J x 17	53 mm	1,655 mm	1,670 mm
	255/55 R 18 109 V XL <sup>2)</sup>	8 J x 18	57 mm	1,647 mm	1,662 mm
	275/45 R 19 108 V XL <sup>3)</sup>	9 J x 19	60 mm	1,641 mm	1,656 mm
收缩式备用轮胎	195/75 - 18	6.5 x 18	53 mm		



**Cayenne S、  
Cayenne S Transsyberia**

	轮胎	车轮	轮辋偏置距	轮距	
		前轮 / 后轮	前轮 / 后轮	前	后
夏季轮胎	255/55 R 18 109 Y XL <sup>4)</sup>	8 J x 18	57 mm	1,647 mm	1,662 mm
	275/45 R 19 108 Y XL <sup>4)</sup>	9 J x 19	60 mm	1,641 mm	1,656 mm
	275/40 R 20 106 Y XL	9 J x 20	60 mm	1,641 mm	1,656 mm
	275/40 R 20 106 Y XL	9 J x 20/10 J x 20	60 mm/55 mm	1,641 mm	1,666 mm
	295/35 R 21 107 Y XL	10 J x 21	50 mm	1,661 mm	1,676 mm
	295/35 R 21 107 Y XL	10 J x 21	50 mm/45 mm	1,661 mm	1,686 mm
冬季轮胎	255/55 R 18 109 V XL <sup>2) 4)</sup>	8 J x 18	57 mm	1,647 mm	1,662 mm
	255/50 R 19 107 V XL <sup>3) 4)</sup>	9 J x 19	60 mm	1,641 mm	1,656 mm
	275/40 R 20 106 V XL <sup>3)</sup>	9 J x 20	60 mm	1,641 mm	1,656 mm
	275/40 R 20 106 V XL	9 J x 20/10 J x 20	60 mm/55 mm	1,641 mm	1,666 mm
全天候轮胎	255/55 R 18 109 V XL <sup>2) 4)</sup>	8 J x 18	57 mm	1,647 mm	1,662 mm
	275/45 R 19 108 V XL <sup>3) 4)</sup>	9 J x 19	60 mm	1,641 mm	1,656 mm
收缩式备用轮胎	195/75 - 18 <sup>4)</sup>	6.5 x 18	53 mm		
	195/65 - 19	6.5 x 19	43.5 mm		

## Cayenne GTS

	轮胎	车轮	轮辋偏置距	轮距	
		前轮 / 后轮	前轮 / 后轮	前	后
夏季轮胎	255/55 R 18 109 Y XL <sup>4)</sup>	8 J x 18	57 mm	1,645 mm	1,669 mm
	275/45 R 19 108 Y XL <sup>4)</sup>	9 J x 19	60 mm	1,641 mm	1,662 mm
	275/40 R 20 106 Y XL	9 J x 20	60 mm	1,641 mm	1,662 mm
	275/40 R 20 106 Y XL	9 J x 20/10 J x 20	60 mm/55 mm	1,641 mm	1,672 mm
	295/35 R 21 107 Y XL	10 J x 21	50 mm	1,659 mm	1,682 mm
	295/35 R 21 107 Y XL	10 J x 21	50 mm/45 mm	1,659 mm	1,692 mm
冬季轮胎	255/55 R 18 109 V XL <sup>2) 4)</sup>	8 J x 18	57 mm	1,645 mm	1,669 mm
	255/50 R 19 107 V XL <sup>3) 4)</sup>	9 J x 19	60 mm	1,641 mm	1,662 mm
	275/40 R 20 106 V XL <sup>3)</sup>	9 J x 20	60 mm	1,641 mm	1,662 mm
	275/40 R 20 106 V XL	9 J x 20/10 J x 20	60 mm/55 mm	1,641 mm	1,672 mm
全天候轮胎	255/55 R 18 109 V XL <sup>2) 4)</sup>	8 J x 18	57 mm	1,645 mm	1,669 mm
	275/45 R 19 108 V XL <sup>3) 4)</sup>	9 J x 19	60 mm	1,641 mm	1,662 mm
收缩式备用轮胎	195/75 - 18 <sup>4)</sup>	6.5 x 18	53 mm		
	195/65 - 19	6.5 x 19	43.5 mm		

## Cayenne、Cayenne Diesel、Cayenne S、Cayenne GTS 和 Cayenne S Transsiberia

载重系数（例如“106”）和代表最高限速的代码字母（例如“T”）表示此轮胎的最低要求。在安装新轮胎或更换轮胎时：请参见第 263 页的“轮胎和车轮”一节。

### 轮胎和车轮尺寸

对轮胎和车轮尺寸的认可建立在大量测试的基础之上。您的保时捷中心将乐于为您提供有关当前认可状况的准确信息。通过安装获保时捷认可的轮胎，确保您的保时捷爱车装备了最合适的轮胎。尺寸为 20 和 21 英寸的轮胎是专为公路行驶而设计的。

#### 1) 2) 3) 防滑链和间隙

标记<sup>1)</sup>的轮胎间隙仅在装备零件号为 955.044.600.07 的防滑链时适用。  
标记<sup>2)、3)</sup>的轮胎间隙仅在装备零件号为 955.044.600.13 的防滑链时适用。  
标记<sup>3)</sup>的轮胎：仅在后桥上安装防滑链。  
只有在车辆的四个车轮均安装防滑链的情况下才能够实现最佳的操控性。也可以只在一个车桥的车轮上安装防滑链（优先选择后桥）。最高车速为 50 km/h。仅使用经保时捷认可的网纹式或棱边式细链防滑链。  
请参见第 267 页的“防滑链”一节。

#### 4) 保时捷陶瓷复合制动系统（PCCB）

标记<sup>4)</sup>的轮胎：不适用于配备 20 英寸保时捷陶瓷复合制动系统（PCCB）的车辆。

## 冷态下的轮胎的轮胎压力（20 °C）

这些轮胎充气压力仅适用于已获保时捷认可的厂家和型号的轮胎。  
请参见第 263 页的“轮胎和车轮”一节。

部分载荷 (3 人或 3 人以下和 21 kg 行李)	Cayenne、 Cayenne Diesel		Cayenne S、 Cayenne GTS、 Cayenne S Transsyberia	
	前桥	后桥	前桥	后桥
适合夏季轮胎、全天候轮胎和冬季轮胎的轮胎气压				
235/65 R 17 夏季轮胎和 M+S 轮胎	2.6 bar	2.9 bar	-	-
255/55 R 18 夏季轮胎和 M+S 轮胎			2.6 bar	2.9 bar
255/50 R 19 M+S				
275/45 R 19 夏季轮胎和 M+S 轮胎				
275/40 R 20 夏季轮胎和 M+S 轮胎				
295/35 R 21 夏季轮胎				
适合全天候轮胎和冬季轮胎的舒适轮胎气压	前桥	后桥	前桥	后桥
235/65 R 17 M+S	2.4 bar	2.7 bar	-	-
255/55 R 18 M+S			2.4 bar	2.7 bar
255/50 R 19 M+S				
275/45 R 19 M+S				
275/40 R 20 M+S				
收缩式备用轮胎气压	前桥	后桥	前桥	后桥
195/75 - 18 收缩式轮胎	3.5 bar	3.5 bar	3.5 bar	3.5 bar
195/65 - 19 收缩式轮胎				

满载 (超过 3 人和 21 kg 行李)	Cayenne、 Cayenne Diesel		Cayenne S、 Cayenne GTS、 Cayenne S Transsiberia	
	前桥	后桥	前桥	后桥
235/65 R 17 夏季轮胎和 M+S 轮胎	2.7 bar	3.4 bar	-	-
255/55 R 18 夏季轮胎和 M+S 轮胎			2.7 bar	3.4 bar
255/50 R 19 M+S				
275/45 R 19 夏季轮胎和 M+S 轮胎				
275/40 R 20 夏季轮胎和 M+S 轮胎				
295/35 R 21 夏季轮胎				
195/75 - 18 收缩式轮胎	3.5 bar	3.5 bar	3.5 bar	3.5 bar
195/65 - 19 收缩式轮胎				

▷ 在配备轮胎气压监控系统的车辆上，必须在仪表板的多功能显示器中设置车辆载荷。请参见第 123 页的“设置车辆载荷并调节轮胎气压”一节。

#### 注意

全天候轮胎和冬季轮胎均带有 M+S 标识。

## 重量 1)

	Cayenne 手动变速箱	Cayenne Tiptronic S	Cayenne S、 Cayenne GTS、 Cayenne S Transsiberia 手动变速箱	Cayenne S、 Cayenne GTS、 Cayenne S Transsiberia Tiptronic S	Cayenne Diesel Tiptronic S
<b>整备重量</b>					
整备重量（取决于装备）					
根据 DIN 70020 标准	2,160 - 2,520 kg	2,170 - 2,530 kg	2,225 - 2,600 kg	2,245 - 2,620 kg	2,240 - 2,565 kg
根据 70/156/EEC <sup>2)</sup> 标准	2,235 - 2,595 kg	2,245 - 2,605 kg	2,300 - 2,675 kg	2,320 - 2,695 kg	2,315 - 2,640 kg
最大前桥载荷 <sup>3)</sup>	1,385 kg	1,385 kg	1,455 kg	1,455 kg	1,480 kg
最大后桥载荷 <sup>3)</sup>	1,650 kg	1,650 kg	1,680 kg	1,680 kg	1,660 kg
最大总重 <sup>3)</sup>	2,945 kg	2,945 kg	3,080 kg	3,080 kg	3,015 kg
<b>牵引挂车 - 欧盟标准</b>					
车辆总重	3,045 kg	3,045 kg	3,180 kg	3,180 kg	3,115 kg
最大前桥 / 后桥载荷	1,385/1,750 kg	1,385/1,750 kg	1,455/1,775 kg	1,455/1,775 kg	1,480/1,760 kg
<b>车顶载荷</b>					
最大车顶载荷 <sup>4)</sup>	100 kg	100 kg	100 kg	100 kg	100 kg
在带有车顶行李轨的车辆中	75 kg	75 kg	75 kg	75 kg	75 kg
<b>挂车载荷 / 车辆和挂车重量</b>					
最大牵引重量，带制动 (最大允许坡度为 12%)	3,500 kg	3,500 kg	3,500 kg 3,080 kg (带弹簧悬挂 系统的 Cayenne GTS)	3,500 kg 3,080 kg (带弹簧悬挂 系统的 Cayenne GTS)	3,500 kg
最大牵引重量，不带制动	750 kg	750 kg	750 kg	750 kg	750 kg
最大车辆和挂车重量	6,445 kg	6,445 kg	6,580 kg	6,580 kg	6,515 kg
最大牵引杆垂直载荷	140 kg	140 kg	140 kg	140 kg	140 kg

1) 重量数据仅作为参考；有关中国市场的测试数据，请参见 COC（合格证明）。

2) 整备重量中包括 75 kg 的驾驶员以及行李重量。

3) 切勿超过最大车重和最大轴载荷。注意：如果安装了其他附件，那么最大载荷应相应地减少。

4) 请只使用保时捷精装配件中适合您车辆的车顶运输系统，或经过保时捷测试和认可的车顶运输系统。

## 离地间隙

	<b>Cayenne、 Cayenne Diesel</b>	<b>Cayenne S、 Cayenne S Transsyberia</b>	<b>Cayenne GTS</b>
<b>弹簧悬挂系统<sup>1)</sup></b>			
斜坡角度	20.4°	20.4°	18.2°
外悬角度，前部	28.6°	28.6°	25.6°
外悬角度，后部	22.8°	22.8°	21.1°
离地间隙（车桥中心）	218 mm	218 mm	194 mm
<b>气动悬挂系统 - 标准高度</b>			
斜坡角度	20.0°	20.0°	18.2°
外悬角度，前部	28.5°	28.5°	26.9°
外悬角度，后部	22.3°	22.3°	21.1°
离地间隙（车桥中心）	215 mm	215 mm	195 mm
<b>气动悬挂系统 - 低位高度</b>			
斜坡角度	17.6°	17.6°	17.6°
外悬角度，前部	27.3°	27.3°	27.3°
外悬角度，后部	20.6°	20.6°	20.6°
离地间隙（车桥中心）	191 mm	191 mm	186 mm
<b>气动悬挂系统 - 装载高度</b>			
斜坡角度	14.8°	14.8°	14.8°
外悬角度，前部	21°	21°	21°
外悬角度，后部	18.5°	18.5°	18.5°
离地间隙（车桥中心）	161 mm	161 mm	161 mm
<b>气动悬挂系统 - 越野行驶高度</b>			
斜坡角度	22.1°	22.1°	18.7°
外悬角度，前部	30.2°	30.2°	27.7°
外悬角度，后部	23.6°	23.6°	21.3°
离地间隙（车桥中心）	241 mm	241 mm	221 mm

	<b>Cayenne、 Cayenne Diesel</b>	<b>Cayenne S、 Cayenne S Transsyberia</b>	<b>Cayenne GTS</b>
<b>气动悬挂系统 – 特殊地形</b>			
斜坡角度	24.7°	24.7°	21.1°
外悬角度, 前部	31.8°	31.8°	29.7°
外悬角度, 后部	25.4°	25.4°	23.3°
离地间隙 (车桥中心)	271 mm	271 mm	251 mm

1) 不适用于 Cayenne S Transsyberia。



## 容量

只能使用经保时捷认可的工作液和燃油。保时捷中心将乐于为您提供适当的建议。

	<b>Cayenne</b>	<b>Cayenne S、Cayenne GTS、 Cayenne S Transsiberia</b>	<b>Cayenne Diesel</b>
不包含机油滤清器在内的机油更换量	约 6.0 l	约 8.5 l	-
包含机油滤清器在内的机油更换量	约 6.9 升	约 9.0 升	约 8.3 升
量油尺上指示的油位至关重要。 请参见第 238 页的“检查机油油位”一节。			
冷却液 <sup>1</sup>	约 13 - 18 升	约 18 - 21 升	约 16.5 - 19 升
手动变速箱, 含补偿罐	约 1.8 升	约 1.8 升	-
带有液力变矩器的自动变速箱	约 9.5 升	约 9.0 升	约 9.5 升
分动箱	约 0.85 升	约 0.85 升	约 0.85 升
前桥差速器	约 1.0 升	约 1.0 升	约 1.0 升
后桥差速器	约 1.25 升	约 1.4 升	约 1.25 升
锁止后差速器	约 1.6 升	约 1.6 升	约 1.6 升
燃油箱	约 100 升, 包括约 12 升的储备量		约 100 升, 包括约 10 升的储备量
燃油辛烷值	使用 98 RON/88 MON 无铅燃油, 能使发动机达到设计的最佳动力性能与耗油量。使用辛烷值至少为 95 RON/85 MON 的无铅优质燃油时, 发动机的爆震控制装置能够自动调节点火正时。		柴油必须遵守欧洲 EN 590 标准。十六烷额定值必须至少达到 51。十六烷额定值是衡量柴油燃油品质的指标。
动力转向	大约 1.5 升 Pentosin CHF 202 S 液压油		
制动液	大约 0.95 升 只使用原装保时捷制动液或具有同样质量的制动液。		
车窗 / 大灯清洗系统	约 7.5 升		

<sup>1</sup> 取决于车辆装备

## 尺寸

	<b>Cayenne、 Cayenne Diesel</b>	<b>Cayenne S、 Cayenne S Transsyberia</b>	<b>Cayenne GTS</b>
长度	4,798 mm	4,798 mm	4,795 mm
长度（包括外置备胎）	5,029 mm	5,029 mm	
宽度	1,928 mm	1,928 mm	1,957 mm
含外部后视镜的宽度	2,200 mm	2,200 mm	2,200 mm
德国工业标准（DIN）整备重量状态下的高度 – 标准高度	1,699 mm	1,699 mm	1,675 mm
德国工业标准（DIN）整备重量状态下的高度（车顶行李轨） – 标准高度	1,741 mm	1,741 mm	1,717 mm
德国工业标准（DIN）整备重量状态下的高度（车顶运输系统基本承载架） – 标准高度	1,789 mm	1,789 mm	1,765 mm
德国工业标准（DIN）整备重量状态下的高度，后盖打开的状态下	2,218 mm	2,218 mm	2,194 mm
德国工业标准（DIN）整备重量状态下的高度 – 特殊地形高度	1,748 mm	1,748 mm	1,728 mm
德国工业标准（DIN）整备重量状态下的高度（车顶行李轨） – 特殊地形高度	1,789 mm	1,789 mm	1,769 mm
德国工业标准（DIN）整备重量状态下的高度（车顶运输系统基本承载架） – 特殊地形高度	1,837 mm	1,837 mm	1,817 mm
最大涉水深度	500 mm <sup>1)</sup>	500 mm <sup>1)</sup>	476 mm <sup>2)</sup>

1) 对于装备气动悬挂系统的车辆，特殊地形设置可达 555 mm。

2) 对于装备气动悬挂系统的车辆，特殊地形设置可达 535 mm。

	<b>Cayenne、 Cayenne Diesel</b>	<b>Cayenne S、 Cayenne S Transsyberia</b>	<b>Cayenne GTS</b>
轴距	2,855 mm	2,855 mm	2,855 mm
外悬，前部	936 mm	936 mm	933 mm
外悬，后部	1,007 mm	1,007 mm	1,007 mm
转弯直径	11.7 m	11.7 m	11.7 m

## 行驶性能

以下规格指符合德国工业标准 (DIN) 整备重量和最多 200 kg 的负载, 且未安装对动力性能有影响的附加装备 (例如特殊轮胎) 的车辆。

	<b>Cayenne</b> 手动变速箱	<b>Cayenne</b> <b>Tiptronic S</b>	<b>Cayenne S</b> 手动变速箱	<b>Cayenne S</b> <b>Tiptronic S</b>
最高时速	227 km/h	227 km/h	252 km/h	250 km/h
0 - 100 km/h 加速时间	8.1 秒	8.5 秒	6.6 秒	6.8 秒
牵引挂车时的最高车速	在牵引挂车行驶时, 应遵守所在国家的相关法规。			

	<b>Cayenne GTS、</b> <b>Cayenne S Transsyberia</b> 手动变速箱	<b>Cayenne GTS、</b> <b>Cayenne S Transsyberia</b> <b>Tiptronic S</b>	<b>Cayenne Diesel</b> <b>Tiptronic S</b>
最高时速	253 km/h	251 km/h	214 km/h
0 - 100 km/h 加速时间	6.1 秒	6.5 秒	8.3 秒
牵引挂车时的最高车速	在牵引挂车行驶时, 应遵守所在国家的相关法规。		

# 索引

## 数字

- 2 区域空调系统
  - 操作综述 ..... 63
  - 挡风玻璃除霜 ..... 63
  - 功能描述 ..... 63
  - 开启/关闭 ECON 模式 ..... 58
  - 开启/关闭 MONO 功能 ..... 65
  - 开启/关闭 REST 模式 ..... 58
  - 开启/关闭自动模式 ..... 64
  - 开启盖罩 ..... 57
  - 开启再循环空气模式 ..... 65
  - 开启自动再循环空气模式 ..... 65
  - 空调压缩机的开启与关闭 ..... 58
  - 空调压缩机信息 ..... 58
  - 空调传感器 ..... 64
  - 利用发动机余热 ..... 58
  - REST 模式 ..... 58
  - 日光传感器 ..... 64
  - 设置风量 ..... 64
  - 设置风扇 ..... 64
  - 设置气流分配 ..... 65
  - 设置温度 ..... 64
  - 温度传感器 ..... 64
- 4 区域空调系统
  - 操作综述, 后部 ..... 69
  - 操作综述, 前部 ..... 68
  - 挡风玻璃除霜 ..... 68
  - 功能描述 ..... 68
  - 禁用后部空调区域控制面板 ..... 72
  - 禁用后控制面板 ..... 72
  - 开启/关闭 ECON 模式 ..... 58
  - 开启/关闭 MONO 功能 ..... 71
  - 开启/关闭 REST 模式 ..... 58
  - 开启/关闭自动模式 ..... 69
  - 开启盖罩 ..... 57
  - 开启再循环空气模式 ..... 71
  - 开启自动再循环空气模式 ..... 71
  - 空调压缩机的开启与关闭 ..... 58
  - 空调压缩机信息 ..... 58
  - 空调传感器 ..... 69
  - 利用发动机余热 ..... 58
- REST 模式 ..... 58
- 日光传感器 ..... 69
- 设置风量 ..... 70
- 设置风扇 ..... 70
- 设置气流分配 ..... 70
- 设置温度 ..... 70
- 温度传感器 ..... 69
- 在前部控制面板上控制后部空调区域 ..... 72

## A

- ABD (自动制动差速)
  - 功能描述 ..... 174
- ABS (防抱死制动系统)
  - 多功能显示器上的警告信息 ..... 144
  - 功能描述 ..... 179
  - 越野 ABS, 功能描述 ..... 180
  - 转速表上的警示灯 ..... 180
- Alcantara 面料的养护说明 ..... 263
- ASR (防滑控制)
  - 功能描述 ..... 174
- AUTO 按钮
  - 2 区域空调系统 ..... 64
  - 4 区域空调系统 ..... 69
- AUX 接口的安装位置 ..... 155
- 按钮综述
  - 2 区域空调系统 ..... 63
  - 辅助加热器 ..... 74
  - 后部 4 区域空调系统 ..... 69
  - 前部 4 区域空调系统 ..... 68
  - 手动控制空调系统 ..... 60
- 安全带
  - 安全带预紧器, 功能描述 ..... 37
  - 打开安全带扣 ..... 38
  - 调节安全带高度 ..... 39
  - 系紧 ..... 38
  - 养护说明 ..... 262
  - 转速表上的警示灯 ..... 37
- 安全带预紧器, 功能描述 ..... 37
- 安全气囊
  - 安全注意事项 ..... 40
  - 安装位置 ..... 40
  - 乘客安全气囊警示灯 ..... 45
  - 功能描述 ..... 40
  - 开启和关闭乘客侧安全气囊 ..... 45
  - 弃置 ..... 41
  - 养护说明 ..... 263
  - 转速表上的安全气囊警示灯 ..... 41
- 按下方向盘上的功能按钮 ..... 53

## B

保险丝	
更换保险丝	293
停用后车门电动车窗开关	81
保险丝分配, 概述	295
保养工作	
保养注意事项	241
更换后雨刷器刮片	252
更换空气滤清器	249
更换前雨刷器刮片	251
更换微粒滤清器	249
更换制动液	248
检查动力转向系统并添加液压油	250
检查机油油位	242
添加机油	243
洗涤液的添加	248
检查冷却液液位及添加冷却液	245
制动液液位的检查	247
杯座	
后部	215
前部	215
备胎架	
关闭	291
紧急操作	291
开启	290
备用轮胎	
从备胎架上取下	289
概述	289
固定到备胎架上	289
行李厢中的备用轮胎/收缩式备用轮胎	285
行李厢中的收缩式备用轮胎	285
变速箱	
换挡模式图	160
变速箱和底盘控制系统	
综述 (PTM、PTM 升级版、PSM、PASM、PDCC)	173
不锈钢尾管	150
养护说明	262
补胎胶/密封套件	
用于损坏的轮胎	277
在多功能显示器上进行设置	131

## C

操作喇叭	51
操作综述	
2 区域空调系统	63
辅助加热器	74
后部 4 区域空调系统	69
前部 4 区域空调系统	68
手动控制空调系统	60
侧灯	
安装大灯	309
拆下大灯	308
多功能显示器上的警告信息	142
开启	96
更换灯泡 (Cayenne、Cayenne S、Cayenne Diesel、Cayenne Transsiberia)	314
测量值, 技术数据	340
侧倾稳定性	
Porsche 动态底盘控制 (PDCC)	187
测试台	
制动测试	182
插入并调整捆扎环 (装载区管理系统)	202
插座 (12 V)	292
差速锁	
接合后差速锁	170
接合中央差速锁	170
在多功能显示器上显示状态	123
柴油	
加油	255
品质	255
车辆加错燃油时的措施	255
超大天窗	
打开/关闭遮阳帘	92
概述	88
功能描述	89
故障	91
紧急操作	93
开启/关闭	90
通过车匙开启/关闭	91
遮阳帘清洁位置	93
超声波传感器, 停车辅助系统	230

## 车匙

打开/关闭全景式天窗系统	91
更换电池	304
解锁车门	15
紧急操作, 点火开关	152
开启/关闭滑动/举升式天窗	85
锁止车门	16
折入/弹出钥匙齿	28

## 车匙 (遥控器)

车匙在点火锁中的紧急操作	152
打开/关闭全景式天窗系统	91
更换电池	304
解锁车门	15
开启/关闭车窗 (未配备 Porsche 免钥匙进入系统)	81
开启/关闭滑动/举升式天窗	85
锁止车门	16

## 车窗

利用门把手中的按钮关闭 (配备 Porsche 免钥匙进入系统)	82
连接蓄电池后调节	82
通过车匙开启/关闭 (未配备 Porsche 免钥匙进入系统)	81
通过踏板开关开启/关闭	80
养护说明	260

## 车灯

大灯远近光闪光灯	99
脚底灯变光	101
进入车辆时开启	102
开启/关闭车内照明灯	100
开启/关闭后排阅读灯	100
开启/关闭前排阅读灯	100
开启/关闭日间行车灯	136
开启回家照明功能	102
离开车辆时开启照明延迟关闭	102
舒适照明变光	101
养护说明	261
自动开启/关闭车内照明灯	100
自动开启/关闭后排阅读灯	101
自动开启/关闭前排阅读灯	100

## 车顶控制台

开关, 综述	100
车顶控制台上的眼镜盒	211

车顶系统 (全景式天窗系统)		为不带车身水平高度控制系统的	降低车辆	184
打开/关闭遮阳帘	92	车辆上的轮胎充气	降低车辆以便装载	184
概述	88	为带有车身水平高度控制系统的	升高车辆	184
功能描述	89	车辆上的轮胎充气	特殊地形设置	184
故障	91	子午线轮胎上的铭文	一般地形设置	184
紧急操作	93	综述	在多功能显示器上显示状态	123
开启/关闭	90	车门	装载高度设置	184
通过车匙开启/关闭	91	从车内锁止	综述	183
遮阳帘清洁位置	93	利用 Porsche 免钥匙进入系统 (免车匙) 解锁	车速限制	
车顶运输系统		利用 Porsche 免钥匙进入系统 (免车匙) 锁止	在多功能显示器上进行设置	121
安全注意事项	209	用车匙 (遥控器) 解锁	乘客侧安全气囊	
功能描述	209	用车匙 (遥控器) 锁止	开启和关闭	45
车库开门装置		在车内有人/宠物时锁车	中控台上的警示灯	45
操作	235	车门槛护板	乘客侧后视镜	
功能描述	233	拆卸千斤顶护盖	将设置存储为一项停车辅助功能	32
删除已编程信号	234	车门镜	开启/关闭加热	49
分配信号	235	存储设置 (位置记忆)	启用后视镜同步调节	133
可变编码系统同步	235	将设置存储为一项停车辅助功能	牵引挂车	220
车辆的技术改造信息	150	开启/关闭加热	牵引挂车时的附加车外后视镜	220
车辆数据活页的位置	327	启用后视镜同步调节	调整	48
车轮		牵引挂车	展开	48
安全车轮螺栓 (套筒扳手)	275	牵引挂车时的附加车外后视镜	折合	48
备用轮胎 (概述)	289	调整	作为停车辅助功能调节	49
补胎胶	277	展开	尺寸, 技术数据	340
拆卸/安装厚垫片	283	折合	充气机	
车轮螺栓扳手	273	作为停车辅助功能调节	充气 (在装备气动悬挂系统的车辆上,	
车轮螺栓 (养护说明)	275	车内照明灯	使用充气机)	287
尺寸	330	开启/关闭	存储位置 (不带气动悬挂系统的车辆)	274
储物空间	269	自动开启/关闭	充气压力	
从备胎架上取下备用轮胎	289	车漆	牌照位置	268
冬季轮胎 (概述)	270	保养	车速表上的警示灯	132
防滑链 (概述)	271	抛光	多功能显示器上的警告信息	142
概述	267	去除污点和瑕疵	出厂设置	
更换	282	修复损伤部位	复位多功能显示器	139
更换轮胎 (概述)	270	养护说明	出风口	
合金车轮上的铭文	272	车身长度, 技术数据	开启/关闭	72
将备用轮胎固定到备胎架上	289	车身底部保护装置的养护说明	调节	72
轮距	330	车身高度, 技术数据	储物空间	
轮胎气压标牌	268	车身宽度, 技术数据	车顶控制台上的眼镜盒	211
轮胎气压, 数据 (bar)	334	车身水平高度控制系统	储物选项	211
轮辋偏置距	330	标准高度设置	打开/关闭行李厢一侧的储物箱	213
维修漏气轮胎	276	低位高度设置	打开后排扶手内的储物箱	213
舒适轮胎气压, 数据 (bar)	334	多功能显示器上的警告信息	打开前排扶手内的储物箱	212
			手套箱	212
			右前座椅下面的抽屉	214

## 储物箱

车顶控制台上的眼镜盒 .....	211
储物空间 .....	211
后排扶手内, 打开 .....	213
前排扶手内, 打开 .....	212
手套箱 .....	212
行李厢两侧, 打开/关闭 .....	213
右前座椅下面的抽屉 .....	214

## 错误信息

警告信息综述 .....	140
显示 .....	122

## D

### DVD

安装位置 .....	154
播放器 .....	154
导航 .....	154

### 大灯

安装 .....	309
操作清洗系统 .....	106
拆卸 .....	308
更换辅助远光灯灯泡 (卤素头灯) .....	311
更换辅助远光灯灯泡 (双氙气大灯) .....	312
更换近光灯灯泡 (卤素头灯) .....	310
更换弯道灯灯泡 (双氙气大灯) .....	313
更换远光灯灯泡 (卤素头灯) .....	311
调节 .....	320
更换侧灯灯泡 (Cayenne、Cayenne S、Cayenne Diesel、Cayenne Transsiberia) .....	314
更换气体放电灯泡 (双氙气大灯) .....	311
养护说明 .....	261
左侧通行改为右侧通行时的大灯切换 .....	320

### 大灯光束调节 (手动)

功能描述 .....	98
设置 .....	98

### 大灯光束调节 (自动)

功能描述 .....	98
检查功能 .....	98

### 打开和关闭自动防眩目系统的操作

带有记忆功能的前排座椅, 存储座椅设置 .....	32
---------------------------	----

### 挡风玻璃除霜

配备 2 区域空调系统 .....	63
配备 4 区域空调系统 .....	68
配备手动控制空调系统 .....	60

### 挡风玻璃清洗系统

防冻液 .....	248
加油量 .....	339
洗涤液的添加 .....	248

### 挡风玻璃雨刷器

操纵杆 .....	104
挡风玻璃刮扫增强型清洗系统 .....	106
挡风玻璃, 低速刮扫 .....	105
挡风玻璃, 快速刮扫 .....	105
概述 .....	103
更换后雨刷器刮片 .....	252
更换前雨刷器刮片 .....	251

刮扫挡风玻璃一次 (单触式操作功能) .....	105
刮扫后窗一次 (单触式操作功能) .....	106
后窗刮扫增强型清洗系统 .....	106
开启后窗雨刷器间歇操作 .....	106
开启雨量传感器 .....	104
养护说明 .....	261
雨量传感器调节 .....	105
挡风玻璃雨刷器/清洗器操纵杆 .....	104
挡风玻璃刮扫增强型清洗系统 .....	106
挡风玻璃, 低速刮扫 .....	105
挡风玻璃, 快速刮扫 .....	105
刮扫挡风玻璃一次 (单触式操作功能) .....	105
刮扫后窗一次 (单触式操作功能) .....	106
后窗刮扫增强型清洗系统 .....	106
开启后窗雨刷器间歇操作 .....	106
开启雨量传感器 .....	104
雨量传感器调节 .....	105

### 倒车信号灯

安装尾灯 .....	318
拆下尾灯 .....	317
更换灯泡 .....	319

### 灯光开关

功能描述, 自动功能 .....	96
开启自动位置 .....	96
综述 .....	96

### 灯泡

更换倒车灯灯泡 .....	319
更换辅助远光灯灯泡 (卤素头灯) .....	311
更换辅助远光灯灯泡 (双氙气大灯) .....	312
更换后雾灯 .....	319
更换后转向指示灯 .....	319
更换近光灯灯泡 (卤素头灯) .....	310
更换牌照灯灯泡 .....	319
更换前转向指示灯灯泡 (Cayenne GTS) .....	316
更换尾灯 .....	319
更换远光灯灯泡 (卤素头灯) .....	311
更换侧灯灯泡 (Cayenne、Cayenne S、Cayenne Diesel、Cayenne Transsiberia) .....	314
更换侧灯灯泡 (Cayenne、Cayenne S、Cayenne Diesel、Cayenne Transsiberia) .....	314
更换气体放电灯泡 (双氙气大灯) .....	311
更换前转向指示灯灯泡 (Cayenne、Cayenne S、Cayenne Diesel、Cayenne Transsiberia) .....	314
综述 .....	321

地板垫, 养护说明 .....	263
-----------------	-----

底盘控制系统	
综述 (PTM、PTM 升级版、PSM、PASM、PDCC) .....	173
底盘设置	
功能描述 .....	186
选择 .....	186
地毯 (养护说明) .....	263
电动车窗	
乘客侧车门控制面板综述 .....	80
故障 .....	82
驾驶员侧车门控制面板综述 .....	80
利用门把手中的按钮关闭车窗 (配备 Porsche 免钥匙进入系统) .....	82
连接蓄电池后调节 .....	82
停用后车门电动车窗 .....	81
通过车匙开启 / 关闭车窗 (未配备 Porsche 免钥匙进入系统) .....	81
通过踏板开关打开 / 关闭车窗 .....	80
电话	
概述 .....	154
通过多功能显示器使用 .....	120
点火锁	
车匙的紧急操作 .....	152
功能描述 .....	151
电位计	
调节仪表盘照明的亮度 .....	97
电压表, 电压指示 .....	113
电压指示, 电压表 .....	113
点烟器	
后排, 使用 .....	217
前排, 使用 .....	217
调光器	
调节仪表盘照明的亮度 .....	97
调节自动后盖打开高度 .....	21
调节座椅位置 .....	30
冬季驾驶 .....	302
冬季轮胎	
储物空间 .....	269
概述 .....	270
更换轮胎 .....	282
轮胎气压 .....	220
综述 .....	330
动力转向	
检查及添加液压油 .....	249

断电延时功能	
开启 .....	102
调节 .....	137
对放电的蓄电池进行跨接启动 .....	305
多功能方向盘	
按下功能按钮 .....	53
方向盘按钮的照明, 开启 / 关闭 .....	54
功能键 .....	54
功能描述 .....	53
多功能显示器上的保养提醒 .....	144
多功能显示器上的警告信息	
显示 .....	122
综述 .....	140
多功能显示器上的显示信息	
警告信息综述 .....	140

## E

儿童座椅	
安全注意事项 .....	46
安装配有 ISOFIX 系统的婴儿座椅 .....	46, 47
开启和关闭乘客侧安全气囊 .....	45
推荐的儿童座椅 .....	43
规定的安装方向 .....	42
ISOFIX 儿童约束系统 .....	46

## F

发动机	
技术数据 .....	328
冷却系统 .....	113, 114
磨合技巧 .....	149
启动 .....	153
关闭 .....	154
发动机制动支持功能 (下坡道驾驶时的辅助功能) ....	182
发动机阻力矩控制系统 (MSR)	
功能描述 .....	176
防抱死制动系统 (ABS)	
多功能显示器上的警告信息 .....	144
功能描述 .....	179
越野 ABS, 功能描述 .....	180
转速表上的警示灯 .....	180
防盗警报系统	
避免误发警报 .....	238
功能描述 .....	237
关闭 .....	237
关闭车内监控和倾斜传感器 .....	237
关闭防盗警报 .....	237
开启 .....	237
人员 / 动物仍留在锁止的车内 .....	237
防盗装置	
功能描述 .....	239
开启和关闭 .....	239
防冻液	
冷却液中 .....	246
洗涤液中 .....	248
防滑控制 (ASR)	
功能描述 .....	174
防滑链	
概述 .....	271
综述 .....	333



防溜溜功能 (Tiptronic S 的起步辅助功能)	181
防溜车的车轮楔	276
防溜车的折叠车轮楔	276
方向盘	
安全气囊单元	51
按下功能按钮	53
操作喇叭	51
调节	52
多功能方向盘, 功能描述	53
开启/关闭按钮照明	54
开启/关闭便捷出入功能	33
开启/关闭加热	51
Tiptronic 操纵开关	51
多功能方向盘上的功能按钮	54
转向锁	151
扶手	
打开后部储物箱	213
打开前部储物箱	212
扶手上的安全按钮	
禁用后部空调控制面板	72
禁用后车门上的中控锁按钮	24
停用后车门电动车窗开关	81
辅助加热器	
编程	76
更换遥控器电池	304
功能描述	74
故障	78
开启/关闭	75
控制面板	74
启动记忆位置	77
遥控器	75
辅助远光灯	
安装大灯	309
拆下大灯	308
更换灯泡 (卤素头灯)	311
更换灯泡 (双氙气大灯)	312

## G

### 概述

从车外开启和锁止	13
挡风玻璃雨刷器	103
滑动/举升式车窗	83
全景式天窗系统	88
手动控制空调系统	59
自动控制 2 区域空调系统	62
自动控制 4 区域空调系统 (后控制面板)	67
自动控制 4 区域空调系统 (前控制面板)	66
高度调节	
多功能显示器上的警告信息	185
降低车辆	184
升高车辆	184
综述	183
高压清洗设备	
使用说明	258
更换牌照灯灯泡	319
工具	
车轮螺栓扳手	273
车轮楔	276
充气机 (不带车身水平高度控制系统的车辆)	274
螺丝刀	273
千斤顶	273
工具包	
车轮螺栓扳手	273
车轮楔	276
充气机 (不带车身水平高度控制系统的车辆)	274
螺丝刀	273
千斤顶	273
工作液和燃油	
动力转向系统液压油	250
机油	339
冷却液	339
燃油	339
洗涤液	339
制动液	339
综述	339
固定车辆以防溜车的车轮楔	276

### 固定带卷轴 (装载区管理系统)

插入及调整	200
固定带卷轴存放位置	200
故障	
备胎架的紧急操作	291
打开和关闭时	25
电动车窗	82
电动可伸出拖车钩	227
点火车匙在点火锁中的紧急操作	152
辅助加热器	78
后盖的紧急操作	25
滑动/举升式车窗	86
滑动/举升式车窗的紧急操作	86
加油口盖紧急解锁	257
警告信息综述	140
全景式天窗系统	91
全景式天窗系统的紧急操作	93
Tiptronic 选档杆的紧急操作	167
Tiptronic 选档杆紧急操作	167
停车辅助系统	232
柴油微粒滤清器	254
自动后盖的紧急操作	21
在对蓄电池进行充电后	303, 307
自动后盖	21
挂车	
操作安全注意事项	219
插座 (电动拖车钩)	227
插座 (机械拖车钩)	225
定义	219
对停车辅助系统的影响	232
分离	221
挂车稳定性管理, 功能描述	178
挂车载荷, 技术数据	336
挂接	221
行车提示	220
挂车插座	
电动拖车钩	227
机械拖车钩	225
挂车稳定性管理, 功能描述	178

关闭	
备胎架	291
从车内锁止车门	22
关闭滑动/举升式天窗	84
后窗	22
后盖	18
利用 Porsche 免钥匙进入系统锁止车门 (免车匙)	16
全景式天窗系统	90
人员/宠物仍留在车内	16
用车匙(遥控器)关闭车门	16
自动关闭后盖	20
关闭准备就绪状态	
配备保时捷免钥匙进入系统的车辆	28

## H

High Range	
选择公路驾驶程序	170
HomeLink (车库开门装置)	
操作	235
功能描述	233
删除已编程信号	234
分配信号	235
可编码系统同步	235
合金车轮	
铭文	272
养护说明	262
横向锁	
接合	170
在多功能显示器上显示锁止机构的状态	123
后窗	
关闭	22
开启	21
后窗雨刷器	
挡风玻璃刮扫增强型清洗系统	106
更换雨刷器刮片	252
刮扫后窗一次(单触式操作功能)	106
开启间歇操作	106
厚垫片	
安装	285
拆卸	283
概述	274
后盖	
关闭	18
开启	17
自动后盖	18
后搁板	
安装	205
拆卸	204
拉出	204
缩回	204
后排阅读灯	
开启/关闭	100
自动开启/关闭	101
后排座椅	
调节到竖直位置	198
向前折叠	196

后视镜	
存储车门镜设置(位置记忆)	49
打开和关闭自动防眩目系统的操作	50
调节车门镜	48
化妆镜	55
开启/关闭车门镜加热	49
开启手动防眩目系统的操作	50
启用车门镜同步调节	133
牵引挂车时的附加车外后视镜	220
展开车门镜	48
折合车门镜	48
作为停车辅助功能调节车门镜	49
后雾灯	
安装尾灯	318
拆下尾灯	317
更换灯泡	319
开启	96
滑动/举升式天窗	
概述	83
功能描述	84
故障	86
紧急操作	86
开启/关闭	85
通过车匙开启/关闭	85
滑雪包	
固定	208
装载	207, 208
化妆镜	55
换档模式图	
手动变速箱	160
回家照明功能	
开启	102
设置照明延迟关闭	137
回收利用, 重新使用报废车辆	149

I					
iPod 接口的安装位置	155				
ISOFIX 系统					
安全注意事项	46				
安装	46, 47				
安装儿童座椅	46				
开启和关闭乘客侧安全气囊	45				
推荐的儿童座椅	43				
儿童座椅规定的安装方向	42				
J					
机油					
多功能显示器上的机油油位警告信息	242				
概述	243				
更换量	339				
机油压力	144				
加油口	244				
使用量油尺测量机油油位	242				
添加	244				
温度表	112				
选择合适的机油	243				
油耗	328				
急救包, 存放位置	266				
继电器					
更换	292				
技术数据					
尺寸	340				
发动机	328				
耗油量	329				
加注量	339				
离地间隙	337				
轮胎气压 (bar)	334				
轮胎、车轮、轮距	330				
舒适轮胎气压 (bar)	334				
行驶性能	341				
重量	336				
加热式后窗					
关闭	73				
开启	73				
驾驶室					
车速表	112				
电位计	113				
电压指示	113				
		调节照明	97		
		机油温度表	112		
		冷却系统, 温度表	113		
		里程表	112		
		燃油表	112		
		燃油液位指示器	112		
		时钟	112		
		柴油发动机车型的警示灯和指示灯综述	110		
		汽油发动机车型的警示灯和指示灯综述	108		
		转速表	112		
		加油	257		
		加注量			
		工作液和燃油综述	339		
		机油	339		
		冷却液	339		
		燃油	339		
		洗涤液	339		
		制动液	339		
		检查发动机警示灯 (排放控制)			
		功能描述	115		
		转速表上的警示灯	115		
		检查液压力油 (动力转向)	250		
		脚底灯变光	101		
		脚制动器安全注意事项	156		
		解锁			
		从车内打开车门	23		
		后窗	21		
		后盖	17		
		解锁和打开后窗	21		
		解锁和打开后盖	17		
		利用 Porsche 免钥匙进入系统解锁车门	15		
		用 Porsche 免钥匙进入系统 (免车匙)			
		解锁车门	15		
		用车匙解锁车门	15		
		用车匙 (遥控器) 解锁车门	15		
		紧急备用轮胎, 概述	289		
		紧急操作			
		备胎架	291		
		点火车匙在点火锁中	152		
		后盖	25		
		滑动 / 举升式天窗	86		
		全景式天窗系统	93		
		Tiptronic S 选档杆	167		
		自动后盖	21		
		紧急解锁			
		油箱盖板	257		
		进车辅助功能			
		功能描述	33		
		开启 / 关闭	33		
		近光灯			
		安装大灯	309		
		拆下大灯	308		
		更换灯泡 (卤素头灯)	310		
		开启 / 关闭	96		
		更换气体放电灯泡 (双氙气大灯)	311		
		警告, 制动助力器	145		
		警告三角标牌 (存放位置)	266		
		距离显示, 停车辅助系统	231		

## K

开车之前的说明 .....	149	后部 4 区域空调系统操作综述 .....	69	后部空调区域禁用 .....	72
开启 / 关闭 ECON 模式 .....	58	禁用后部空调区域控制面板 .....	72	前部 4 区域空调系统 .....	68
开启 / 关闭 MONO 功能 .....		开启 2 区域空调系统的再循环空气模式 .....	65	手动控制空调系统 .....	60
配备 2 区域空调系统 .....	65	开启 2 区域空调系统的自动再循环空气模式 .....	65	控制系统 .....	
配备 4 区域空调系统 .....	71	开启 4 区域空调系统的再循环空气模式 .....	71	综述 (PTM、PTM 升级版、PSM、	
开启 / 关闭童锁 .....		开启 4 区域空调系统的自动再循环空气模式 .....	71	PASM、PDCC) .....	173
禁用后部空调控制面板 .....	72	开启 / 关闭 2 区域空调系统的自动模式 .....	64	跨接启动, 外部电源 .....	305
禁用后车门上的中控锁按钮 .....	24	开启 / 关闭 4 区域空调系统的自动模式 .....	69	跨越障碍物 .....	193
停用后车门电动车窗开关 .....	81	开启 / 关闭 ECON 模式 .....	58		
开启 / 关闭童锁 (后车门) .....	24	开启 / 关闭 REST 模式 .....	58		
开启 / 关闭危险警示灯 .....	99	开启 / 关闭童锁 .....	72		
开启和关闭发动机舱盖 .....	24	开启盖罩 .....	57		
开启和关闭发动机机盖 .....	24	开启手动控制空调系统的再循环空气模式 .....	61		
开启和锁止 .....		空调系统综述 .....	57		
从车内开启和锁止车门 .....	22	空调压缩机的开启与关闭 .....	58		
关闭后窗 .....	22	空调压缩机信息 .....	58		
解锁和打开后窗 .....	21	配备 4 区域空调系统的日光传感器 .....	69		
利用 Porsche 免钥匙进入系统解锁车门 .....	15	配备 4 区域空调系统的温度传感器 .....	69		
利用 Porsche 免钥匙进入系统锁止车门 .....	16	设置 2 区域空调系统的风量 .....	64		
用车匙 (遥控器) 解锁车门 .....	15	设置 2 区域空调系统的风量分配 .....	65		
用车匙 (遥控器) 锁止车门 .....	16	设置 2 区域空调系统的风扇 .....	64		
自动打开后盖 .....	19	设置 2 区域空调系统的温度 .....	64		
自动关闭后盖 .....	20	设置 4 区域空调系统的风量 .....	70		
开启门控灯 .....	102	设置 4 区域空调系统的风量分配 .....	70		
开启停车灯 .....	99	设置 4 区域空调系统的温度 .....	70		
开启雾灯 .....	96	设置手动控制空调系统的风量 .....	61		
开启再循环空气模式 .....		设置手动控制空调系统的风量分配 .....	61		
配备 2 区域空调系统 .....	65	设置手动控制空调系统的温度 .....	61		
配备 4 区域空调系统 .....	71	手动控制空调系统操作综述 .....	60		
配备手动控制空调系统 .....	61	手动控制空调系统功能描述 .....	60		
开启自动再循环空气模式 .....		童锁 .....	72		
配备 2 区域空调系统 .....	65	我的车内是哪种空调系统? .....	57		
配备 4 区域空调系统 .....	71	空调压缩机 .....			
空调 .....		开启 / 关闭 (ECON 模式) .....	58		
2 区域空调功能描述 .....	63	空调压缩机信息 .....	58		
2 区域空调系统操作综述 .....	63	空调传感器 .....			
2 区域空调系统的日光传感器 .....	64	配备 2 区域空调系统 .....	64		
2 区域空调系统的温度传感器 .....	64	配备 4 区域空调系统 .....	69		
4 区域空调系统功能描述 .....	68	空气滤清器, 保养指示 .....	249		
4 区域空调系统操作综述, 前部 .....	68	控制面板 .....			
挡风玻璃除霜, 2 区域空调系统 .....	63	2 区域空调系统 .....	63		
挡风玻璃除霜, 4 区域空调系统 .....	68	辅助加热器 .....	74		
挡风玻璃除霜, 配备手动控制空调系统 .....	60	后部 4 区域空调系统 .....	69		

## L

Low Range (越野档)	
关闭	170
开启	170
在多功能显示器上显示状态	123
指示灯	171
冷却系统	
多功能显示器上的警告	113
温度表	113
冷却液	
防冻液	246
更换量	339
检查油位	245
里程表	
复位	112
显示	112
离地间隙, 技术数据	337
利用发动机余热	
配备 2 区域空调系统	58
配备 4 区域空调系统	58
配备手动控制空调系统	58
卤素灯	
安装大灯	309
拆下大灯	308
更换近光灯灯泡	310
更换远光灯灯泡	311
滤清器	
空气滤清器, 保养指示	249
微粒滤清器保养指示	249
铝制轮辋	
铭文	272
养护说明	262
轮距, 技术数据	330
轮胎	
备用轮胎 (概述)	289
补胎胶	277
拆卸 / 安装厚垫片	283
车轮螺栓扳手	273
尺寸	330
充气 (不带车身水平高度控制系统的车辆)	286
充气 (带有车身水平高度控制系统的车辆)	287
储物空间	269
从备胎架上取下备用轮胎	289
冬季轮胎 (概述)	270
防滑链 (概述)	271

概述	267
更换	282
更换轮胎 (概述)	270
将备用轮胎固定到备胎架上	289
轮距	330
轮胎气压标牌	268
轮胎气压, 数据 (bar)	334
轮辋偏置距	330
磨合新轮胎	149
维修漏气轮胎	276
舒适轮胎气压, 数据 (bar)	334
子午线轮胎上的铭文	272
综述	330
轮胎气压	220
标牌	268
标牌位置	268
车速表上的警示灯	132
多功能显示器上的警告信息	142
气压 (bar)	334
数据 (bar)	334
舒适轮胎气压 (bar)	334
轮胎气压监控	
功能描述	125
设置车辆载荷	127
设置轮胎的类型和尺寸	126
在多功能显示器上进行设置	124
轮胎上的车速代码字母	272
轮辋偏置距, 技术数据	330
罗盘	
在多功能显示器上进行设置	138
螺丝刀的存储位置	273

## M

门板灯变光	101
密封件的养护说明	262
免钥匙进入系统	
利用 Porsche 免钥匙进入系统解锁车门	15
利用 Porsche 免钥匙进入系统锁止车门	16
使用保时捷免钥匙进入系统关闭车内监控	238
通过车匙打开 / 关闭全景式天窗系统	91
灭火器的存放位置	35
磨合	
机油和燃油油耗	149
磨合技巧	149
新轮胎	149
新制动片	149

## N

内后视镜	
打开 / 关闭自动防眩目系统的操作	50
手动防眩目系统的操作	50
扭矩, 技术数据	328

## P

PASM (Porsche 主动悬挂管理系统)	
功能描述 .....	186
警示灯和警告信息 .....	186
选择底盘设置 .....	186
综述 .....	173
Passenger airbag off (乘客侧安全气囊关闭)	
中控台上的警示灯 .....	45
PCCB (Porsche 陶瓷复合制动系统)	
概述 .....	150
PCM (Porsche 通讯管理系统) 的信息 .....	154
Porsche 动态底盘控制 (PDCC)	
多功能显示器上的警告信息 .....	187
功能描述 .....	187
警告信息 .....	187
综述 .....	173
Porsche 起步辅助	
手动变速箱车辆的起步辅助功能 .....	181
Porsche 牵引力控制管理系统升级版 (PTM 升级版)	
综述 .....	173
Porsche 牵引力控制管理系统 (PTM)	
功能描述 .....	174
综述 .....	173
Porsche 陶瓷复合制动系统 (PCCB)	
概述 .....	150
Porsche 通讯管理系统 (PCM) 的信息 .....	154
Porsche 主动悬挂管理系统 (PASM)	
功能描述 .....	186
警示灯和警告信息 .....	186
选择底盘设置 .....	186
综述 .....	173
PSM (Porsche 稳定管理系统)	
功能描述 .....	175
关闭 .....	177
开启 .....	178
仪表板上的警示灯 .....	303
越野 PSM 的功能描述 .....	176
转速表中的多功能灯 .....	177
综述 .....	173
PSM (Porsche 稳定管理系统)	
多功能显示器上的警告信息 .....	144
PTM 升级版 (Porsche 牵引力控制管理系统升级版)	
综述 .....	173

PTM (Porsche 牵引力控制管理系统)	
功能描述 .....	174
综述 .....	173
排放控制警示灯 (检查发动机)	
功能描述 .....	115
转速表上的警示灯 .....	115
排量, 技术数据 .....	328
平均油耗	
在多功能显示器上显示 / 复位平均油耗 .....	124

## Q

起步 / 驻车	
功能描述, 停车辅助系统 .....	229
距离显示, 后部 .....	231
距离显示, 前部 .....	231
开启和关闭停车辅助系统 .....	229
起步辅助功能	
手动变速箱 (Porsche 起步辅助) .....	181
Tiptronic S (防滑溜功能) .....	181
启动	
发动机 .....	153
气动悬挂系统	
标准高度设置 .....	184
充气轮胎充气机接口 .....	287
低位高度设置 .....	184
多功能显示器上的警告信息 .....	185
降低车辆 .....	184
降低车辆以便装载 .....	184
升高车辆 .....	184
特殊地形设置 .....	184
一般地形设置 .....	184
在多功能显示器上显示车身水平高度	
控制系统的状态 .....	123
装载高度设置 .....	184
综述 .....	183
气压	
标牌 .....	268
多功能显示器上的警告信息 .....	142
轮胎 (bar) .....	334
舒适轮胎气压 (bar) .....	334
汽油	
加油 .....	255
品质 .....	255
燃油储备量警告 .....	112
燃油罐 .....	253
燃油液位指示器 .....	112
辛烷值 .....	255
油耗 .....	329
油箱容量 .....	339
汽油辛烷值 .....	255

前挡风玻璃雨刷器	
挡风玻璃刮扫增强型清洗系统	106
挡风玻璃, 低速刮扫	105
挡风玻璃, 快速刮扫	105
调节雨量传感器灵敏度	105
更换雨刷器刮片	251
刮扫挡风玻璃一次 (单触式操作功能)	105
开启雨量传感器	104
千斤顶	
车辆的举升点	280
关于举升车辆的安全信息	279
行李厢中的储物空间	273
有关举升配备气动悬挂系统的车辆的信息	185
千斤顶举升点	280
前排座椅	
存储乘客侧座椅设置 (位置记忆)	32
存储驾驶员座椅设置 (位置记忆)	32
调出设置 (位置记忆)	31
调节座椅位置	30
将乘客侧后视镜设置存储为一项停车辅助功能	32
调整	30
右前座椅下面的抽屉	214
牵引	
概述	323
拉出陷在雪地或沙地中的车辆	323
拧入牵引凸耳	324
牵引杆	322
牵引绳	322
牵引保护装置 (倾斜传感器)	
使用 Porsche 免钥匙进入系统关闭	238
通过车匙关闭	237
在多功能显示器上关闭	133
牵引挂车的附加车外后视镜, 注意事项	220
牵引启动, 例如, 在蓄电池放电完的车辆上	322
桥间差速锁	
接合	170
在多功能显示器上显示锁止机构的状态	123
清洁发动机舱	260
清洗车辆说明	258
倾斜传感器	
功能指示	238
通过车匙关闭	237
通过门把手中的按钮关闭 (Porsche 免钥匙进入系统)	238
在多功能显示器上关闭	133

球形连接器 (拖车钩)	
插入 (机械拖车钩)	222
拆卸 (机械拖车钩)	225
存放位置 (机械拖车钩)	221
伸出 (电动拖车钩)	226
收回 (电动拖车钩)	226
全地形轮胎概览	330
全景式天窗系统	
打开/关闭遮阳帘布	92
概述	88
功能描述	89
故障	91
紧急操作	93
开启/关闭	90
通过车匙开启/关闭	91
遮阳帘布清洁位置	93
全天候轮胎概览	330

## R

REST 模式	
利用发动机余热	58
燃油	
加油	255
品质	255
燃油储备量警告	112
燃油罐	253
燃油液位指示器	112
辛烷值	255
油耗	329
油箱容量	339
燃油储备量	256
燃油罐	253
燃油液位指示器	112
日光传感器	
配备 2 区域空调系统	64
配备 4 区域空调系统	69
日间行车灯	
功能描述	136
开启/关闭	136

## S

“Sport” (运动) 按钮	
“Sport” (运动) 模式的开启与关闭	172
“Sport” (运动) 模式功能描述	171
“Sport” (运动) 模式	
功能描述	171
开启/关闭	172
SportDesign 组件 (有关可能损坏的信息)	189
三元催化器	
排放控制警示灯 (检查发动机)	115
散热器风扇	
安全注意事项	247
安装位置	247
上坡道驾驶, 越野驾驶, 驾驶提示信息	190
涉水驾驶, 驾驶提示信息	192
设置车内温度	
配备 2 区域空调系统	64
配备 4 区域空调系统	70
配备手动控制空调系统	61
设置风量	
配备 2 区域空调系统	64
配备 4 区域空调系统	70
配备手动控制空调系统	61
设置风扇	
配备 2 区域空调系统	64
配备 4 区域空调系统	70
配备手动控制空调系统	61
设置气流分配	
配备 2 区域空调系统	65
配备 4 区域空调系统	70
配备手动控制空调系统	61
设置温度	
配备 2 区域空调系统	64
配备 4 区域空调系统	70
配备手动控制空调系统	61
伸缩杆 (装载区管理系统)	
插入及调整	200
时钟	
设置按钮	112
在多功能显示器上进行设置	137
手刹车 (停车制动器)	
多功能显示器上的警告信息	144
拉紧	156
释放	156

手动变速箱	
换挡模式图	160
手动大灯光束调节	
功能描述	98
设置	98
手动控制空调系统	
操作综述	60
挡风玻璃除霜	60
开启/关闭 ECON 模式	58
开启盖罩	57
开启再循环空气模式	61
空调压缩机的开启与关闭	58
空调压缩机信息	58
利用发动机余热	58
REST 模式	58
设置风量	61
设置风扇	61
设置气流分配	61
设置温度	61
手机和双向无线电通讯的信息	154
手套箱	
关闭	212
关闭手套箱冷却功能	212
开启	212
冷却	212
收音机的信息	154
舒适照明变光	101
数字式车速表	112
双氙气大灯	
安装大灯	309
拆下大灯	308
更换转弯照明灯灯泡	313
更换辅助远光灯灯泡	312
更换气体放电灯泡	311
双向无线电通讯和手机的信息	154
四轮驱动	
多功能显示器上的警告信息	146
功能描述	174
速度控制（巡航定速控制系统）	
存储车速	158
功能描述	158
关闭	159
加速	158
减速	159
开启	158
中断操作	159

塑料部件的养护说明	261
锁止	
备胎架	291
从车内锁止车门	22, 23
关闭后窗	22
后盖	18
禁用后部空调控制面板	72
禁用后车门上的中控锁按钮	24
利用 Porsche 免钥匙进入系统锁止车门	16
利用 Porsche 免钥匙进入系统锁止车门 （免车匙）	16
人员/宠物仍留在车内	16
锁止后盖	18
童锁	72
用车匙（遥控器）关闭车门	14, 16
用车匙（遥控器）锁止车门	16
锁止系统	
接合后差速锁	170
接合中央差速锁	170
在多功能显示器上显示状态	123

## T

Tiptronic S	
多功能显示器上的档位显示	162
方向盘上的踏板开关	51
功能描述	161
选档杆	162
Tiptronic S 的档位显示	162
套筒扳手（安全车轮螺栓）	275
停车辅助	
功能描述	229
将车门镜调节存储为一项停车辅助功能	32
距离显示，后部	231
距离显示，前部	231
开启/关闭	229
牵引挂车时	232
向下转动后视镜玻璃	49
传感器	230
停车辅助系统	
功能描述	229
距离显示，后部	231
距离显示，前部	231
开启/关闭	229
牵引挂车时	232
传感器	230
停车制动器	
多功能显示器上的警告信息	144
拉紧	156
释放	156
通用音频接口的安装位置	155
拖车钩	
插入球形连接器（机械拖车钩）	222
插座（电动拖车钩）	227
插座（机械拖车钩）	225
拆下球形连接器（机械拖车钩）	225
电动可伸出拖车钩的故障	227
球形连接器的存放位置（机械拖车钩）	221
伸出（电动拖车钩）	226
收回（电动拖车钩）	226



<b>W</b>			
Warning Brake proportioning (警告, 制动分配)	144		
USB 接口的安装位置	155		
外部音频源接口	155		
尾灯			
安装	318		
安装尾灯	318		
拆下尾灯	317		
拆卸	317		
更换倒车灯泡	319		
更换灯泡	319		
更换后雾灯	319		
更换转向指示灯	319		
尾管	150		
不锈钢的养护说明	262		
微粒滤清器保养指示	249		
位置记忆			
存储乘客侧座椅设置	32		
存储驾驶员座椅设置	32		
调出座椅设置	31		
温度传感器			
配备 2 区域空调系统	64		
配备 4 区域空调系统	69		
<b>X</b>			
洗涤液			
防冻液	248		
加油量	339		
添加	248		
多功能显示器			
设置罗盘	138		
保时捷免钥匙进入系统			
关闭准备就绪状态	28		
锁止车辆	16		
便捷出入功能			
功能描述	33		
开启/关闭	33		
柴油发动机			
柴油微粒滤清器	254		
柴油微粒滤清器			
多功能显示器上的警告信息	254		
功能描述	254		
车顶大灯	210		
车顶越野大灯	210		
车辆养护			
Alcantara 面料	263		
安全带	262		
安全气囊	263		
车窗	260		
车轮螺栓	275		
车漆	259		
车身底部保护	261		
大灯、塑料部件、粘性薄膜	261		
高压清洗设备的使用	258		
合金车轮	262		
密封件	262		
Porsche 车辆的闲置	264		
清洁发动机舱	260		
清洗车辆说明	258		
装饰膜	258		
真皮	263		
织物衬里	263		
车内监控	238		
在多功能显示器上关闭	133		
通过车匙关闭	237		
通过门把手中的按钮关闭			
(Porsche 免钥匙进入系统)	238		
多功能显示器			
更改中控锁系统设置	134		
工作原理	116		
关闭车内监控和倾斜传感器	133		
将显示复位到出厂设置	139		
警告信息综述	140		
开启/关闭日间行车灯	136		
启用后视镜同步调节	133		
设置补胎胶/密封套件	131		
设置车辆载荷	127		
设置轮胎的类型和尺寸	126		
设置轮胎气压监控	124		
设置罗盘	138		
设置时钟	137		
设置显示单位	139		
设置显示语言	139		
设置限速	121		
设置照明延迟关闭	137		
使用电话	120		
Tiptronic S 的档位显示	162		
改变车辆解锁和锁止设置	134		
显示锁止系统/越野档的状态	123		
显示/复位平均油耗	124		
显示车身水平高度控制系统的状态	123		
显示警告信息	122		
儿童约束系统			
安全注意事项	46		
安装配有 ISOFIX 系统的婴儿座椅	46, 47		
开启和关闭乘客侧安全气囊	45		
推荐的儿童座椅	43		
规定的安装方向	42		
ISOFIX 儿童约束系统	46		
关闭			
发动机	154		
开启/关闭车顶大灯	210		
开启/关闭车顶越野大灯	210		
开启和关闭			
打开备胎架	290		
发动机盖	24		
关闭备胎架	291		
滑动/举升式天窗	84		
全景式天窗系统	89		
全景式天窗系统的遮阳卷帘	92		
装载区	199		
Porsche 动态底盘控制 (PDC)	187		
多功能显示器上的警告信息	187		
功能描述	187		
综述	173		
Porsche 免钥匙进入系统			
解锁车辆	15		
倾斜传感器	238		
通过车匙打开/关闭全景式天窗系统	91		
车内监控	238		
Porsche 稳定管理系统 (PSM)			
多功能显示器上的警告信息	144		
Porsche 稳定管理系统 (PSM)			
功能描述	175		
关闭	177		
开启	178		
越野 PSM 的功能描述	176		
转速表中的多功能灯	177		
综述	173		
前排阅读灯			
开启/关闭	100		
自动开启/关闭	100		

适用于 Cayenne (V6) 和 Cayenne Diesel 的智能保养电脑 .....	114
适用于 Cayenne (V6) 和 Cayenne Diesel 的保养电脑 .....	114
适用于 Cayenne (V6) 和 Cayenne Diesel 的保养指示器 .....	114
舒适轮胎气压数据 (bar) .....	334
四轮驱动	
多功能显示器上的警告信息 .....	146
功能描述 .....	174
行李厢盖	
安装 .....	205
拆卸 .....	204
拉出 .....	204
缩回 .....	204
语音控制按钮 .....	99
装饰膜, 清洁说明 .....	258
下车辅助功能	
功能描述 .....	33
开启/关闭 .....	33
夏季轮胎	
储物空间 .....	269
更换轮胎 .....	282
轮胎气压 .....	220
综述 .....	330
氙气大灯	
安装大灯 .....	309
拆下大灯 .....	308
更换辅助远光灯灯泡 (双氙气大灯) .....	312
更换弯道灯灯泡 (双氙气大灯) .....	313
更换气体放电灯泡 (双氙气大灯) .....	311
显示多功能显示器	
警告信息综述 .....	140
小修	
当轮胎漏气时 .....	276
固定车辆以防溜车 .....	276
急救包的存放位置 .....	266
警示三角标牌的存放位置 .....	266
牵引车辆 .....	323
牵引起动车辆 .....	322
行李厢内的工具包 .....	273
行李厢中的千斤顶 .....	273
行车灯辅助装置, 开启灯光开关 .....	96

行车电脑	
更改中控锁系统设置 .....	134
工作原理 .....	116
关闭车内监控和倾斜传感器 .....	133
将显示复位到出厂设置 .....	139
警告信息综述 .....	140
开启/关闭日间行车灯 .....	136
启用后视镜同步调节 .....	133
设置补胎胶/密封套件 .....	131
设置车辆载荷 .....	127
设置轮胎的类型和尺寸 .....	126
设置轮胎气压监控 .....	124
设置罗盘 .....	138
设置时钟 .....	137
设置显示单位 .....	139
设置显示语言 .....	139
设置限速 .....	121
设置照明延迟关闭 .....	137
使用电话 .....	120
Tiptronic S 的档位显示 .....	162
改变车辆解锁和锁止设置 .....	134
显示锁止系统/越野档的状态 .....	123
显示/复位平均油耗 .....	124
显示车身水平高度控制系统的状态 .....	123
显示警告信息 .....	122
行李	
拆卸后排座椅靠背的安全网 .....	206
捆扎环的位置 .....	199
行李安全网兜, 用途 .....	205
行李盖板, 拉出/收回 .....	204
装载并固定滑雪包 .....	207
装载概述 .....	203
行李安全网兜	
保护座舱 .....	206
从后排座椅靠背上拆卸 .....	206
许可用途 .....	205
行李厢	
打开底板 .....	199
打开行李厢车窗 .....	21
打开行李厢盖 .....	17
关闭底板 .....	199
关闭行李厢车窗 .....	22
关闭行李厢盖 .....	18
捆扎环的位置 .....	199
装载高度设置 .....	184

装载区管理系统 .....	200
综述 .....	199
行李厢内的捆扎环、固定点 .....	199
行李厢中的备用轮胎 .....	285
行李厢中的固定点 .....	199
行李厢中的收缩式备用轮胎 .....	285
性能, 技术数据 .....	328
行驶性能, 技术数据 .....	341
蓄电池	
安装位置 .....	301
拆卸及安装 .....	301
车辆电气系统电压指示 .....	113
充电 .....	306
电压指示 .....	113
冬季驾驶 .....	302
多功能显示器上的警告信息 .....	143
概述 .....	301
更换 .....	303
更换车匙内的电池 .....	304
更换辅助加热器遥控器内的电池 .....	304
跨越启动 .....	305
连接蓄电池后的步骤 .....	303
蓄电池上的警告信息 .....	301
养护 .....	302
选档杆 (Tiptronic S)	
多功能显示器上的显示信息 .....	162
改变选档杆位置 .....	161
紧急操作 .....	167
选档杆位置 .....	162
自动 .....	162
选择公路驾驶程序 .....	170
选择越野驾驶程序 .....	170
巡航定速控制	
存储车速 .....	158
功能描述 .....	158
关闭 .....	159
加速 .....	158
减速 .....	159
开启 .....	158
中断操作 .....	159

# Y

## 烟灰缸

后排, 开启	216
后排, 清空	216
前排, 开启	216
前排, 清空	216

## 养护说明

Alcantara 面料	263
安全带	262
安全气囊	263
车窗	260
车轮螺栓	275
车漆	259
车身底部保护	261
大灯、塑料部件、粘性薄膜	261
地板垫	263
地毯	263
高压清洗设备的使用	258
合金车轮	262
密封件	262
Porsche 车辆的闲置	264
清洁发动机舱	260
清洗	258
真皮	263
织物衬里	263

## 遥控器

打开 / 关闭全景式天窗系统	91
更换电池	304
解锁车门	14
开启 / 关闭辅助加热器	75
开启 / 关闭滑动 / 举升式天窗	85
锁止车门	16

## 仪表盘

车速表	112
电位计	113
电压指示	113
调节照明	97
机油温度表	112
冷却系统, 温度表	113
里程表	112
燃油表	112
燃油液位指示器	112
时钟	112
柴油发动机车型的警示灯和指示灯综述	110
汽油发动机车型的警示灯和指示灯综述	108

转速表	112
仪表组	
车速表	112
电压指示	113
调节照明	97
机油温度表	112
冷却系统, 温度表	113
里程表	112
燃油液位指示器	112
时钟	112
柴油发动机车型的警示灯和指示灯综述	110
汽油发动机车型的警示灯和指示灯综述	108
转速表	112
移动传感器 (车内监控)	
通过车匙关闭	237
通过门把手中的按钮关闭 (Porsche 免钥匙进入系统)	238
在多功能显示器上关闭	133
音响系统接口的安装位置	155
婴儿座椅	
安全注意事项	46
安装有 ISOFIX 系统的婴儿座椅	46, 47
开启和关闭乘客侧安全气囊	45
推荐的儿童座椅	43
规定的安装方向	42
ISOFIX 儿童约束系统	46
用于车轮更换操作的组合辅助工具	282
用于公路和越野驾驶的驾驶程序	169
右侧通行 (切换大灯)	320
右前座椅下面的抽屉	
开启 / 关闭	214
油箱盖板	
紧急解锁	257
雨量传感器	
开启	104
调整	105
雨刷器刮片	
更换 (后部)	252
更换 (前部)	251
养护说明	261
语言	
在多功能显示器上进行设置	139
语音控制	
按钮	99
远光灯	99
安装大灯	309

操纵杆	99
拆下大灯	308
更换灯泡 (辅助远光灯、双氙气大灯)	312
更换灯泡 (卤素头灯)	311
更换气体放电灯泡 (双氙气大灯)	311
越野	
车辙印迹, 驾驶提示信息	194
接合后差速锁	170
接合中央差速锁	170
开启 Low Range (越野档)	170
跨越障碍物	193
Low Range (低档输出模式) 指示灯	171
沙地驾驶, 驾驶提示信息	194
上坡道驾驶, 驾驶提示信息	190
涉水驾驶, 驾驶提示信息	192
特殊地形设置	184
下坡道驾驶, 驾驶提示信息	191
一般地形设置	184
用于越野驾驶的行驶系统	189
越野驾驶的规则	188
越野 ABS, 功能描述	180
越野 PSM 功能描述	176
越野档 (Low Range)	
关闭	170
开启	170
在多功能显示器上显示状态	123
指示灯	171
越野驾驶	
车辙印迹, 驾驶提示信息	194
关闭 Low Range (越野档)	170
驾驶规则	188
接合后差速锁	170
接合中央差速锁	170
开启 Low Range (越野档)	170
跨越障碍物	193
Low Range (低档输出模式) 指示灯	171
Low Range (越野档) 指示灯	171
沙地驾驶, 驾驶提示信息	194
上坡道驾驶, 驾驶提示信息	190
涉水驾驶, 驾驶提示信息	192
特殊地形设置	184
下坡道驾驶, 驾驶提示信息	191
一般地形设置	184
用于越野驾驶的行驶系统	189
越野驾驶后, 说明	189

运动型排气系统	
开启/关闭	171
运输 (用货运列车、渡轮等)	
固定车辆	185
关闭倾斜传感器	237

## Z

在多功能显示器上设置单位	139
粘性薄膜的养护说明	261
照明	
方向盘按钮, 开启/关闭	54
更换灯泡	307
进入车辆时开启	102
离开车辆时开启	102
折入/弹出钥匙齿	28
遮阳板	55
遮阳帘	
拉出/收回后侧车窗遮阳帘	55
清洁位置	93
全景式天窗系统, 打开/关闭	92
真皮, 养护说明	263
蒸汽清洗机, 使用说明	258
识别号的位置	327
识别铭牌的位置	327
制动灯	
更换灯泡	319
制动片	
多功能显示器上的警告信息	144
警告信息, 制动器	157
磨合新制动片	149
制动器	
多功能显示器上的警告信息, 制动片	144
脚制动器	156
磨合新制动片	149
施加/释放停车制动器	156
试验台	182
制动片警告信息	157
制动液	
车速表上的警示灯	248
多功能显示器上的警告信息	144
更换	248
更换量	339
检查油位	247
织物衬里 (养护说明)	263
中控锁	
从车内开启和锁止车门	22
功能描述	28
关闭后窗	22
解锁和打开后窗	21
解锁和打开后盖	17
利用 Porsche 免钥匙进入系统解锁车门	15

利用 Porsche 免钥匙进入系统锁止车门	16
锁止后盖	18
通过多功能显示器改变设置	134
用车匙 (遥控器) 解锁车门	15
用车匙 (遥控器) 锁止车门	16
重量, 技术数据	336
中央扶手	
打开后部储物箱	213
打开前部储物箱	212
驻车	
开启和关闭停车辅助系统	229
拉紧停车制动器	156
锁止车辆	16
驻车/起步	
功能描述, 停车辅助系统	229
距离显示, 后部	231
距离显示, 前部	231
开启和关闭停车辅助系统	229
牵引挂车时	232
传感器	230
传感器	
4 区域空调系统的空调传感器	69
两区域空调系统的空调传感器	64
转速表	
显示	112
转弯照明灯	
安装大灯	309
拆下大灯	308
更换灯泡 (双氙气大灯)	313
转向锁	
车匙的紧急操作	152
功能描述	151
转向指示灯, 操纵杆	99
转向指示灯, 后部	
安装尾灯	318
拆下尾灯	317
更换灯泡	319
转向指示灯, 前部	
安装大灯	309
拆下大灯	308
更换灯泡 (Cayenne GTS)	316
更换灯泡 (Cayenne、Cayenne S、Cayenne Diesel、Cayenne Transsiberia)	314
转向柱	
通过 Porsche 免钥匙进入系统锁止	152
未装备 Porsche 免钥匙进入系统时的锁止	152

转向柱锁		开启	158
未装备 Porsche 免钥匙进入系统	239	中断操作	159
装备 Porsche 免钥匙进入系统	239	自动制动差速 (ABD)	
装载		功能描述	174
安装行李盖板	205	自动 (灯光开关)	
拆卸行李盖板	204	功能描述, 行车灯辅助装置	96
概述	203	开启行车灯辅助装置	96
降低车辆以便装载	184	最大发动机转速	160
捆扎环的位置	199	左侧通行 (切换大灯)	320
行李安全网兜, 用途	205	座椅	
行李盖板, 拉出/收回	204	存储乘客侧座椅设置 (位置记忆)	32
在多功能显示器上显示车辆设置	127	存储驾驶员座椅设置 (位置记忆)	32
装载并固定滑雪包	207	调出设置 (位置记忆)	31
装载概述	203	调节前排座椅	30
装载高度设置	184	调节座椅位置	30
装载高度设置	184	将乘客侧后视镜设置存储为一项停车辅助功能 (位置记忆)	32
装载区		将后排座椅调节到竖直位置	198
打开底板	199	推荐的儿童座椅	43
关闭底板	199	儿童约束系统	42
捆扎环的位置	199	向前折叠后排座椅	196
装载高度设置	184	右前座椅下面的抽屉	214
装载区管理系统	200	座椅加热	35
综述	199	关闭	36
装载区管理系统		后部 (手动控制空调/2区域空调)	35
插入及调整固定带卷轴	200	后排 (4区域空调)	36
插入及调整捆扎环	202	开启	36
插入及调整伸缩杆	200	座椅头枕	
综述	200	拆卸及安装	34
自动变速箱 (Tiptronic S)		调整	34
方向盘上的踏板开关	51		
功能描述	161		
选档杆	162		
自动大灯光束调节			
功能描述	98		
自动打开后盖	19		
自动关闭后盖	20		
自动后盖			
安全注意事项	18		
关闭	20		
开启	19		
自动速度控制 (巡航定速控制系统)			
存储车速	158		
功能描述	158		
关闭	159		
加速	158		
减速	159		