



# Boxster、Boxster S、Boxster GTS

驾驶手册

WKD 981 06 93 **15** 03/14

Porsche、保时捷盾徽、Boxster、PCCB、PCM、PDK、PSM 和 Tequipment 都是 Dr. Ing. h.c. F. Porsche AG（保时捷股份有限公司）的注册商标。

未经 Dr. Ing. h.c. F. Porsche AG（保时捷股份有限公司）书面授权，不得翻印、摘录或复印。
© Dr. Ing. h.c. F. Porsche AG（保时捷股份有限公司）
Porscheplatz 1
D-70435 Stuttgart

### 行车参考文件

请将此文件随车携带，并在转售车辆时移交给新的车主。

### 建议

如果您对您的车辆或本行车参考文件有任何疑问、建议或想法，请与我们联系：

Dr. Ing. h.c. F. Porsche AG（保时捷股份有限公司）
Vertrieb Customer Relations
Porscheplatz 1
70435 Stuttgart

### 装备

由于我们对车辆的创新与开发从未停止，因此您车辆的实际装备与规格可能与本《驾驶手册》中图示或描述的内容有所不同。

在我们出售的车辆中，某些装备可能属于选装配置，或者因法律要求或国家／地区的不同而有所不同。您的保时捷 Porsche 中心将乐于为您提供这些装备的加装服务。

如果您的 Porsche 安装了任何本手册中未描述的装备，为您服务的 Porsche 中心将乐于提供相关的正确操作及保养建议。

由于各个国家／地区的法律要求不同，您车辆上的装备可能与本《驾驶手册》中的描述略有不同。

### 安全气囊警告标签

**危险** 乘客座椅上的儿童保护系统

如果在乘客侧座椅上装有儿童保护系统，存在乘客侧安全气囊被触发导致严重甚至致命伤害的风险。

▷ **切勿在启用了前排安全气囊的乘客侧座椅上使用面向后的儿童保护系统，因为这样做可能导致儿童受伤甚至死亡。**
请参见第 28 页的“儿童保护系统”章节。



### 《驾驶手册》中的安全指南

本《驾驶手册》中包含各种类型的安全指南。

**危险** 严重或致命伤害

如果未遵守“危险”中的安全说明将导致严重或致命的人身伤害。

**警告** 可能造成严重或致命伤害

如果未遵守“警告”中的安全说明可能导致严重或致命的人身伤害。

**小心** 可能造成中度或轻度伤害

如果未遵守“小心”中的安全说明可能导致中度或轻度的人身伤害。

**注意**

可能造成车辆损坏

如果未遵守“注意”中的安全说明可能导致车辆损坏。

**信息**

附加信息、技巧及说明均以“信息”的形式进行介绍。请仔细阅读此类信息并遵循相关的说明。

## 收音机系统的检查标记

### 中国

CMIIT ID：2011DJ4971

CMIIT ID：2009DJ5053

CMIIT ID：2009DJ4899

驾驶员侧驾驶室 .....	3	<b>车窗和活动顶篷 .....</b>	<b>50</b>	ACC 菜单 .....	92
方向盘和仪表盘 .....	4	电动车窗 .....	51	多功能显示器上的车辆设置 .....	92
中控台 .....	5	活动顶篷 .....	53	<b>警告和提示信息的综述 .....</b>	<b>105</b>
控制面板 .....	6	挡风板 .....	55	<b>个性化设置 .....</b>	<b>115</b>
车顶控制台 .....	7	活动顶篷的紧急操作 .....	56	<b>概述 - 个性化设置 .....</b>	<b>116</b>
<b>开启和锁止 .....</b>	<b>8</b>	<b>车灯、转向指示灯和挡风玻璃</b>		存储个性化设置 .....	117
<b>概述 - 从车外开启和锁止车门 .....</b>	<b>9</b>	<b>雨刷器 .....</b>	<b>59</b>	<b>驾驶和驾驶安全性 .....</b>	<b>119</b>
从车外开启和锁止车门 .....	10	灯光开关 .....	60	开车之前 .....	120
从车内开启和锁止车门 .....	13	仪表盘照明 .....	63	磨合技巧 .....	120
打开和锁止行李厢盖 .....	14	转向指示灯 / 远光灯 / 大灯远近光光器		技术改造 .....	120
开启和锁止时的故障和特殊功能 .....	16	操纵杆 / 停车灯开关 .....	63	驾驶时对车辆部件的设置及操作 .....	121
有关车匙和中控锁系统的注意事项 .....	19	危险警示灯 .....	64	离地间隙 .....	121
<b>座椅、车镜和方向盘 .....</b>	<b>21</b>	车内灯 / 阅读灯 .....	65	在赛道上驾驶 (如运动驾驶体验、	
座椅 .....	22	<b>概述 - 挡风玻璃雨刷器 .....</b>	<b>66</b>	俱乐部赛事) .....	121
舒适进车功能 .....	23	挡风玻璃雨刷器 / 清洗器操纵杆 .....	67	国外驾驶 .....	122
座椅加热 .....	24	<b>仪表板和多功能显示器 .....</b>	<b>69</b>	尾管 .....	122
座椅通风 .....	24	仪表板 .....	70	诊断插座 .....	122
安全带 .....	24	仪表板上的显示器 .....	71	点火锁、转向锁 .....	122
安全气囊系统 .....	26	蓄电池 / 发电机 .....	72	起动和关闭发动机 .....	124
儿童保护系统 .....	28	"Check Engine" 灯 (排放控制警示灯) .....	73	自动起动 / 停止功能 .....	125
车外后视镜 .....	37	声音信号 .....	73	电动停车制动器 .....	127
内后视镜 .....	38	操作仪表板上的多功能显示器 .....	73	脚制动器 .....	128
方向盘加热 .....	39	车辆菜单 .....	78	保时捷陶瓷复合制动系统 (PCCB) .....	129
方向盘调节 .....	40	音频菜单 .....	81	巡航定速控制系统 .....	130
多功能方向盘 .....	41	电话菜单 .....	81	自适应巡航定速控制系统 (ACC) .....	131
遮阳板 .....	42	导航菜单 .....	82	保时捷通讯系统 PCM 和 CDR .....	143
化妆镜 .....	42	行程菜单 .....	82	USB/iPod® 和 AUX .....	143
<b>空调 .....</b>	<b>43</b>	轮胎气压菜单 (轮胎气压监控系统,		Porsche Doppelkupplung (PDK) 保时捷	
自动控制式两区域空调系统 .....	44	TPM) .....	83	双离合变速器 .....	143
出风口 .....	49	Chrono 菜单 (计时器) .....	89	选档杆位置 .....	145
加热式后窗 / 车外后视镜加热 .....	49	加速力菜单 .....	92	简化驾驶程序 .....	150
				变速器和底盘控制系统 .....	151
				保时捷稳定管理系统 (PSM) .....	152

“HOLD”（防滑溜）功能：停车管理 .....	154	燃油罐 .....	182	加注容量 .....	232
ABS 制动系统（防抱死制动系统） .....	155	加注燃油 .....	183	行驶性能 .....	233
保时捷主动悬挂管理系统 (PASM) .....	156	车辆养护说明 .....	185	尺寸 .....	233
保时捷扭矩引导系统 (PTV) 功能描述 .....	157	<b>小修 .....</b>	<b>191</b>	<b>索引 .....</b>	<b>234</b>
动态发动机支承 (PADM) .....	157	小修注意事项 .....	192		
“Sport”（运动）和“Sport Plus” （运动升级）模式 .....	157	检查冷却液液位及添加冷却液 .....	193		
运动型排气系统 .....	159	制动液 .....	194		
可伸缩式尾翼 .....	159	电动机机械助力转向 .....	195		
<b>储物空间和行李厢 .....</b>	<b>161</b>	更换空气滤清器 .....	195		
存放 .....	162	更换微粒过滤器 .....	195		
杯座 .....	163	轮胎和车轮 .....	195		
烟灰缸 .....	164	车轮安装面 .....	203		
点烟器 .....	164	车轮螺栓 .....	203		
前行李厢 .....	166	轮胎漏气 .....	204		
后行李厢 .....	168	厚垫片 .....	206		
<b>驻车 .....</b>	<b>169</b>	电气系统 .....	207		
停车辅助系统 .....	170	蓄电池 .....	211		
倒车摄像头 .....	172	外部电源，跨接起动 .....	214		
后视镜玻璃向下转动作为停车辅助功能 .....	172	更换驾驶员钥匙（遥控器）电池 .....	216		
<b>防盗警报系统和防盗保护 .....</b>	<b>174</b>	灯泡规格表 .....	216		
防盗警报系统 .....	175	更换灯泡 .....	216		
防盗装置 .....	176	大灯 .....	217		
锁止转向柱 .....	176	大灯调节 .....	220		
防盗保护 .....	176	左侧通行改为右侧通行时的大灯切换 .....	220		
<b>保养和车辆养护 .....</b>	<b>177</b>	牵引和牵引起动 .....	220		
保养注意事项 .....	178	灭火器 .....	223		
检查机油油位 .....	179	<b>轮胎气压和技术数据 .....</b>	<b>224</b>		
添加机油 .....	180	车辆识别数据 .....	225		
洗涤液 .....	181	发动机技术数据 .....	227		
雨刷器刮片 .....	181	油耗和排放 .....	227		
排放控制系统 .....	182	车轮、轮胎 .....	228		
		冷态 (20°C) 下的轮胎气压 .....	229		
		车轮定位值 .....	231		
		制动片和制动盘 .....	231		
		重量 .....	232		

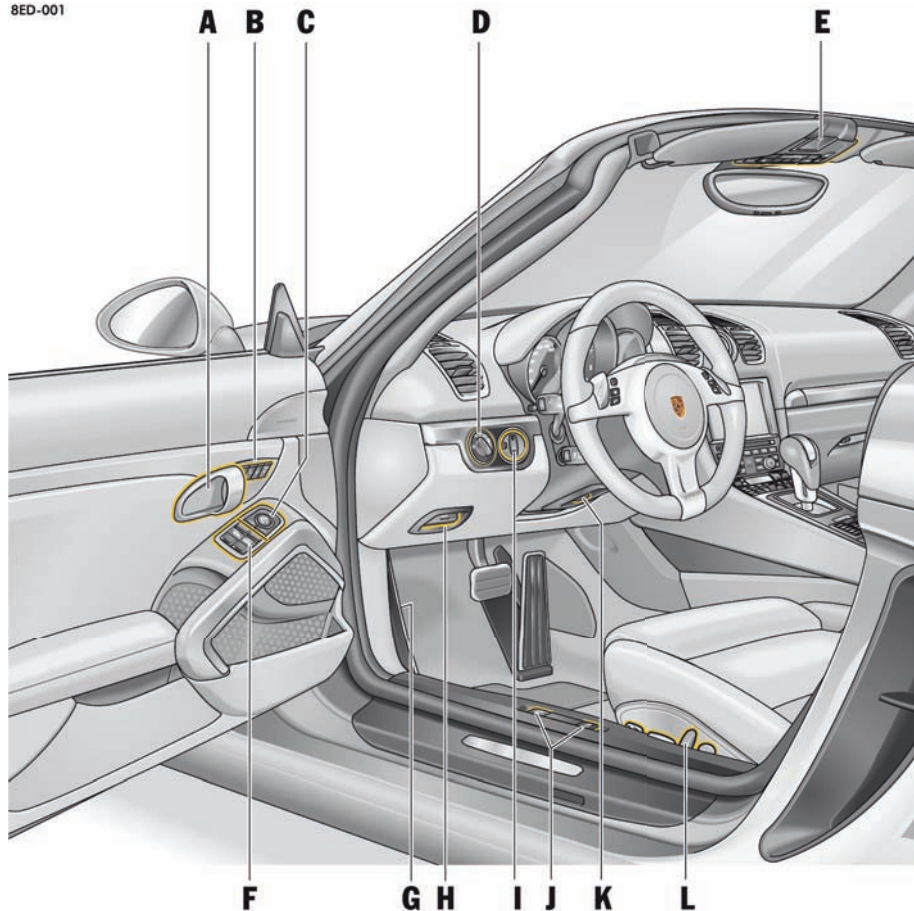

## 驾驶员侧驾驶室

- A 开门装置  
请参见第 14 页。
- B “个性化设置”记忆按钮  
请参见第 117 页。
- C 车外后视镜设置  
请参见第 37 页。
- D 车灯开关  
请参见第 60 页。
- E 车顶控制台  
请参见第 7 页。
- F 电动车窗  
请参见第 51 页。
- G 诊断插座
- H 电动停车制动器  
请参见第 127 页。
- I 点火锁  
请参见第 122 页。
- J 解锁，前/后行李厢盖  
请参见第 14 页。
- K 方向盘调节  
请参见第 40 页。
- L 座椅调节  
请参见第 22 页。

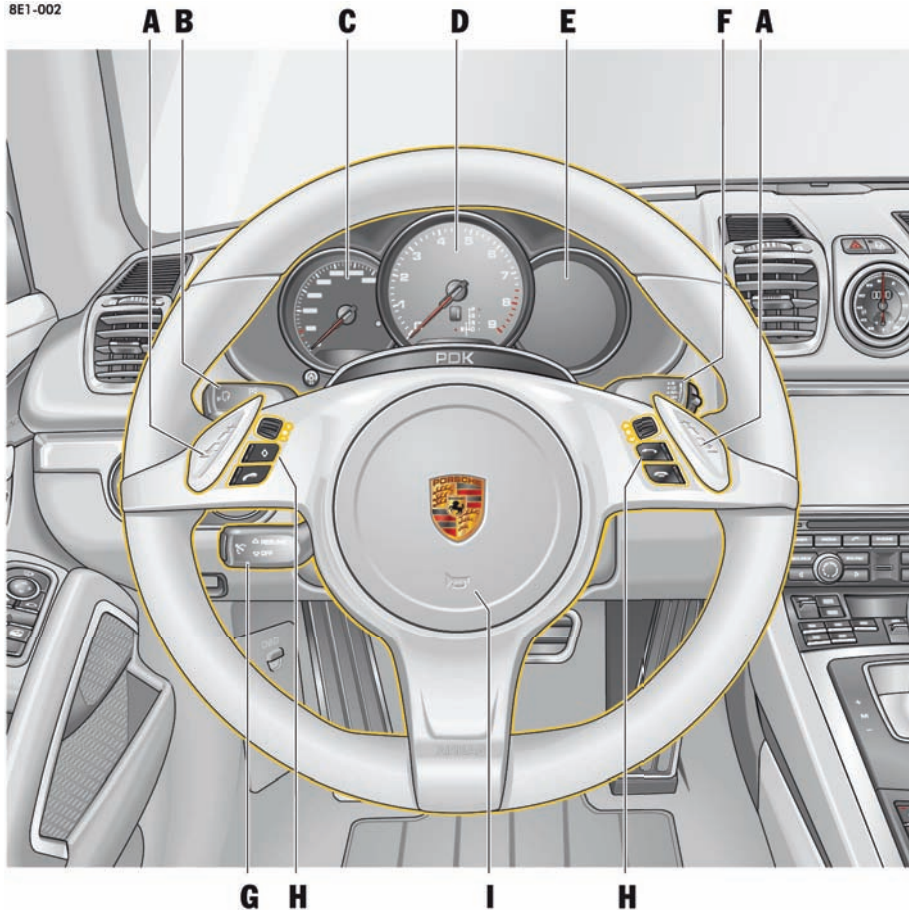

## 方向盘和仪表板

- A** PDK 换挡按钮  
请参见第 143 页。
- B** 转向指示灯  
请参见第 63 页。
- C** 车速表  
请参见第 71 页。
- D** 转速表  
请参见第 71 页。
- E** 多功能显示器  
请参见第 71 页。
- F** 挡风玻璃雨刷器  
请参见第 66 页。
- G** 巡航定速控制  
自适应巡航定速控制系统  
请参见第 130 页。
- H** 电话控制按钮、多功能显示器  
请参见第 74 页。
- I** 喇叭

## 中控台

- A** 出风口  
请参见第 49 页。
- B** 危险警示灯开关  
请参见第 64 页。
- C** Sport Chrono 时钟  
请参见第 89 页。
- D** 杯座  
请参见第 163 页。
- E** 手套箱  
请参见第 162 页。
- F** 空调控制面板  
请参见第 44 页。
- G** 保时捷通讯管理系统 (PCM)  
请参见第 143 页。
- H** 控制面板  
请参见第 6 页。
- I** 烟灰缸、点烟器  
请参见第 164 页。
- J** 杂物盒  
请参见第 162 页。

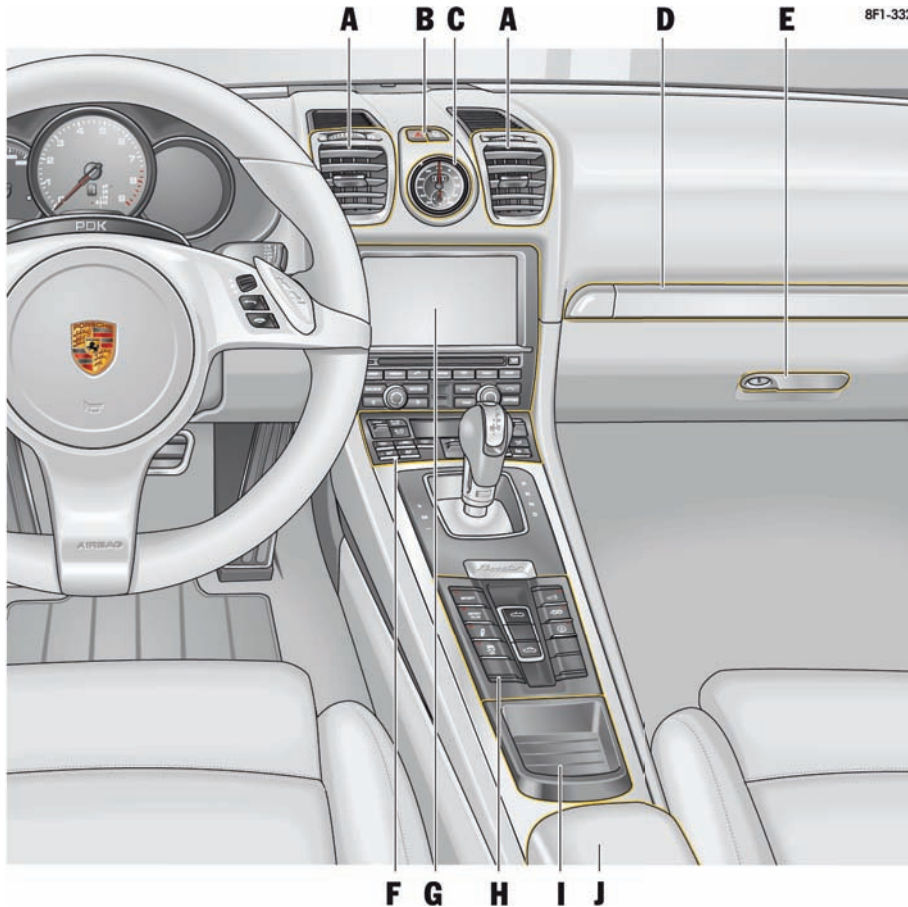

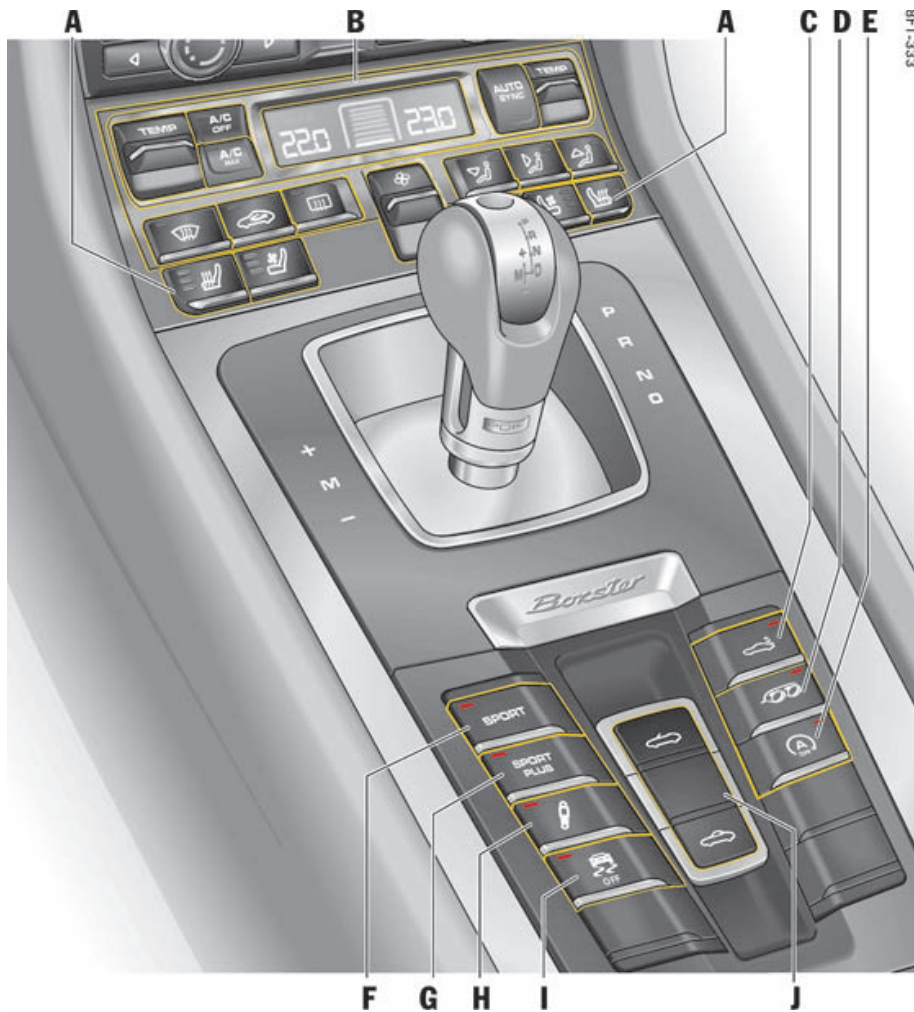

8F1-333

## 控制面板

- A** 加热式座椅 / 座椅通风  
请参见第 24 页。
- B** 空调控制面板  
请参见第 44 页。
- C** 尾翼  
请参见第 159 页。
- D** 运动型排气系统  
请参见第 159 页。
- E** 自动起动 / 停止功能 / 滑行模式  
请参见第 125 页。
- F** “Sport” (运动) 模式  
请参见第 157 页。
- G** “Sport Plus” (运动升级) 模式  
请参见第 157 页。
- H** 保时捷主动悬挂管理系统 (PASM)  
请参见第 156 页。
- I** 保时捷稳定管理系统 (PSM)  
请参见第 152 页。
- J** 活动顶篷控制面板  
请参见第 53 页。



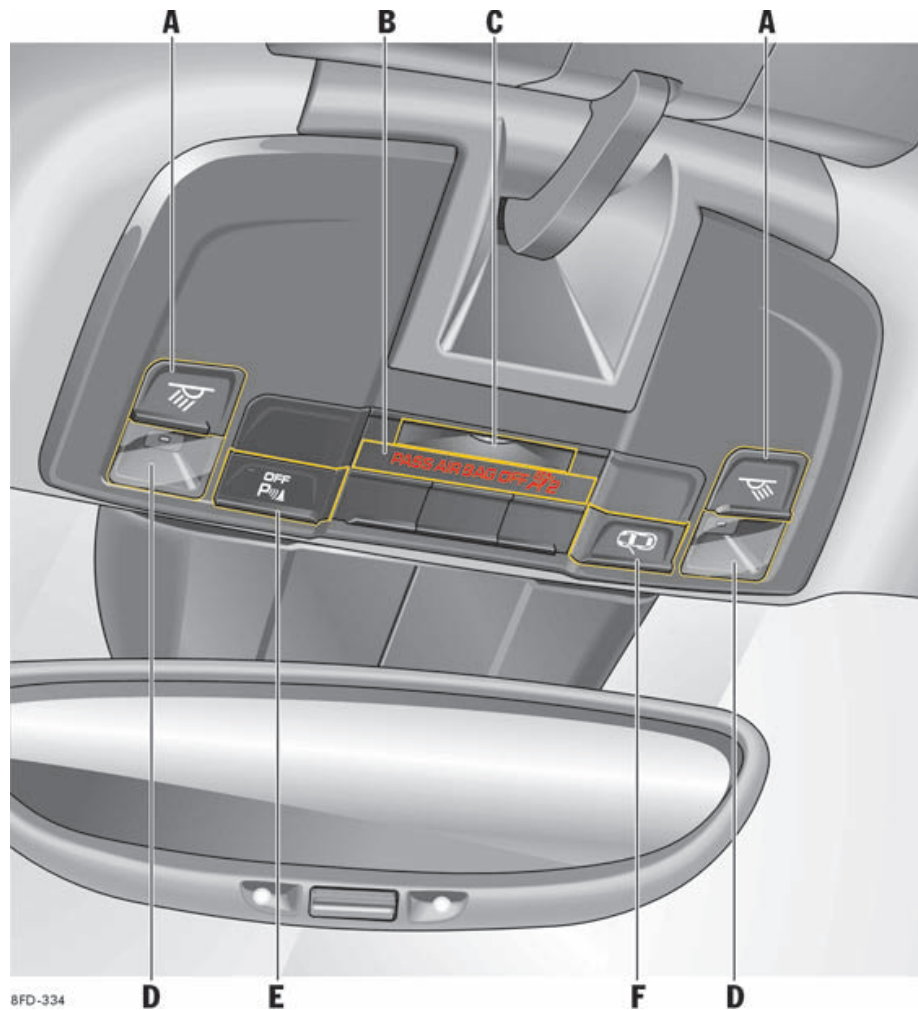

## 车顶控制台

- A** 车内灯 / 阅读灯按钮  
请参见第 65 页。
- B** “PASS AIR BAG OFF”（乘客侧安全气囊关闭）  
警示灯  
请参见第 35 页。
- C** 车内照明灯  
请参见第 65 页。
- D** 阅读灯  
请参见第 65 页。
- E** 停车辅助系统  
请参见第 170 页。
- F** 车内灯 / 阅读灯按钮  
请参见第 65 页。

8FD-334

**D**

**E**

**F**

**D**

# 开启和锁止

概述 - 从车外开启和锁止车门 .....	9
从车外开启和锁止车门 .....	10
从车内开启和锁止车门 .....	13
打开和锁止行李厢盖 .....	14
开启和锁止时的故障和特殊功能 .....	16
有关车匙和中控锁系统的注意事项 .....	19

## 概述 - 从车外开启和锁止车门

保时捷免钥匙进入系统选装配置可以通过门把手上的按钮 **A** 进行识别。





本概述不能代替“从车外开启和锁止”章节提供的信息，尤其不能用其代替警告信息。

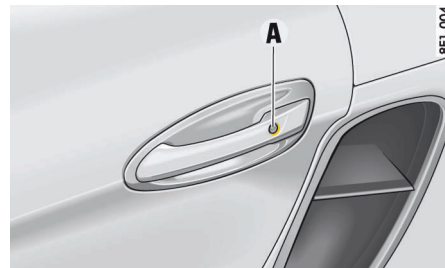

车匙



保时捷免钥匙进入系统

我想要做什么?	我必须做什么?	会发生什么?
<b>解锁</b>	使用车匙： 按下车匙上的  按钮。 使用保时捷免钥匙进入系统： 完全握住门把手并拉动。	危险警示灯闪烁一次。 车门便可以打开。
<b>锁止</b>	使用车匙： 按下车匙上的  按钮。 使用保时捷免钥匙进入系统： 按下门把手上的按钮 <b>A</b> 。	危险警示灯闪烁两次。 车门锁止。
<b>在车内留有人 / 宠物时锁止</b> (关闭防盗警报系统的车内监控功能)	使用车匙： 按两次车匙上的  按钮 (在大约 2 秒内)。 使用保时捷免钥匙进入系统： 按两次门把手上的按钮 <b>A</b> (在大约 2 秒内)。	危险警示灯缓慢闪烁一次。 车门被锁止，但是可以拉动开门装置从车内打开车门。
<b>关闭防盗警报</b>	按下车匙上的  按钮。 使用保时捷免钥匙进入系统： 完全握住门把手并拉动。	警报将停止。

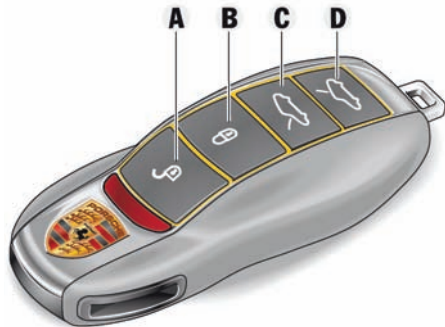

- A - 解锁车辆
- B - 锁止车辆
- C - 解锁前行李厢盖和车门
- D - 解锁后行李厢盖和车门

## 从车外开启和锁止车门

您可以用驾驶员车匙或仅通过保时捷免钥匙进入系统来解锁和锁止车辆，具体取决于您车辆的装备情况。

### 使用车匙操作

使用车匙上的按钮轻松解锁和锁止车辆。

### **i** 信息

- ▷ 如果您将紧急车匙插入车门锁来解锁车辆，则必须在车门开启后 10 秒内打开点火装置（点火锁位置 1），以防止触发防盗警报系统。乘客侧车门保持锁止。

### **i** 信息

- 如果使用  按钮解锁车辆但未打开车门或行李厢盖，则车辆将在 30 秒后再次自动锁止。

### **i** 信息

本章节描述了车辆的出厂设置。对于配备记忆功能的车辆，您可以在仪表板的多功能显示器中更改车门设置并将其存储到相应车匙上。

有关更改解锁和锁止设置的信息：

- ▷ 请参见第 98 页的“锁止设置”章节。



### 使用保时捷免钥匙进入系统操作

对于配备保时捷免钥匙进入系统的车辆，不用车匙也可以解锁、锁止和起动车辆。

您只需随身携带车钥匙，比如放在裤兜里。

- ▷ 请勿将驾驶员车匙暴露在高强度的电磁辐射环境中。这可能会对保时捷免钥匙进入系统产生不利影响。

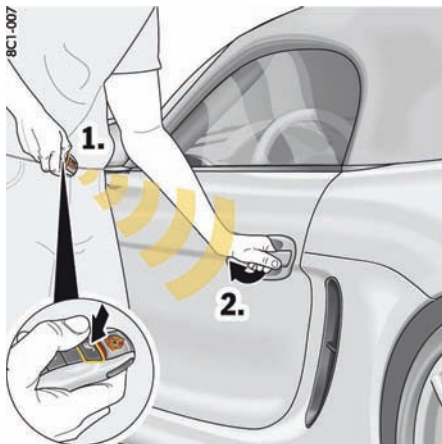

## 解锁并打开车门

### 使用车匙解锁并打开

1. 按下按钮 。  
危险警示灯闪烁一次。  
车门解锁。
2. 拉动门把手。

### 信息

当车门打开时，处于关闭状态的车窗将自动下降几毫米，并在车门关闭后再次升起。这样使车门的打开和关闭更容易，并且可以保护密封件不被损坏。

- ▷ 因此，您应慢一些拉动门把手，使车窗能够在车门打开之前下降。

### 信息

如果未打开任何车门或行李厢盖，则车辆在 30 秒后自动锁止。倾斜传感器和车内监控系统未启用（受限的防盗保护装置）。

此时可通过拉动开门装置从车内打开车门。

- ▷ 告知留在车内的人员，如果打开车门，防盗警报系统将会被触发。

再次锁止时，车内监控系统和倾斜传感器将重新启用。



## 使用保时捷免钥匙进入系统解锁和打开（免车匙）

您可以携带车匙站在要打开的车门一侧（驾驶员侧、乘客侧）来解锁相应的车门。

1. 完全握住门把手并拉动。  
危险警示灯闪烁一次。  
车门解锁。
2. 拉动门把手。

## 选择性车门解锁

您可设置仅解锁驾驶员侧车门或同时解锁乘客侧车门。

无论选择何种设置，均可解锁两个车门。

▷ 在 5 秒内按车匙上的  按钮两次。

有关更改锁止设置的信息：

▷ 请参见第 98 页的“设置车门解锁”章节。

## 锁止车门



警告

从车外锁止车门

从车外锁止时，不能将人或宠物留在车内，因为车门和车窗无法从车内打开。如果遇到紧急情况，锁止的车门使帮助者很难进入车内。

▷ 在锁止车门时确保车内没有人或宠物。



信息

只有所有车门和行李厢盖均关闭后，危险警示灯才会指示车辆已成功锁止。



信息

如果有车门或行李厢盖没有完全锁止，车辆就无法锁止。

此时会响起警示信号并且在多功能显示器上出现一条警告信息；危险警示灯不会闪烁。

在仅关闭驾驶员侧车门的情况下锁止时，车辆为预锁止。在锁止其他打开的车门/行李厢盖时，确保车匙在车外。

如果车匙不在有效范围内，则车门和行李厢盖在锁止后将无法再次打开。

## 用车匙锁止

1. 关闭车门。

2. 按下  按钮一次。

危险警示灯闪烁两次。

无论从车外还是车内都无法开启车门。

**或者，如果有人或宠物留在车内：**

▷ 在 2 秒内按下  按钮两次。

危险警示灯缓慢闪烁一次。

拉动开门装置可以从车内打开车门。

▷ 告知留在车内的人员，如果打开车门，防盗警报系统将会被触发。

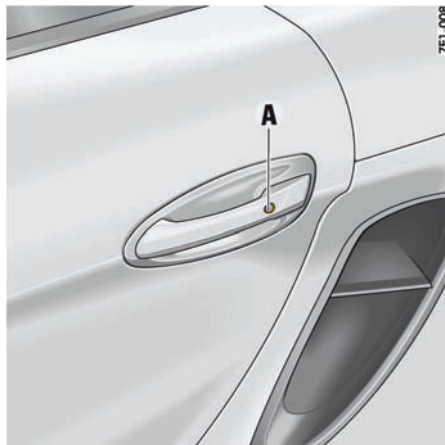

## 使用保时捷免钥匙进入系统锁止（免车匙）

您必须随身携带车匙。

1. 关闭车门。

2. 按下门把手上的锁止按钮 **A**。

危险警示灯闪烁两次。

无论从车外还是车内都无法开启车门。

**或者，如果有人或宠物留在车内：**

▷ 在 2 秒内按下门把手上的锁止按钮 **A** 两次。

危险警示灯缓慢闪烁一次。

拉动开门装置可以从车内打开车门。

告知留在车内的人员，如果打开车门，防盗警报系统将会被触发。

## 从车内开启和锁止车门

本章节描述了车辆的出厂设置。

对于配备记忆功能的车辆，您可以在仪表板的多功能显示器中更改设置并将其存储到相应车匙上。

有关更改解锁和锁止设置的信息：

▷ 请参见第 98 页的“锁止设置”章节。



中控锁按钮

### 锁止车门

车门已关闭：

- ▷ 按下中控锁按钮。  
当点火装置打开时，按钮中的指示灯亮起。  
**两个车门都已锁止。**  
拉动车内门把手可以打开车门。

### 通过自动锁止功能实现自动锁止

如果启用了该功能，当车速超过约 5 km/h 时，车辆会自动锁止。

有关更改解锁和锁止设置的信息：

▷ 请参见第 98 页的“锁止设置”章节。

### 解锁车门

- ▷ 按下中控锁按钮。  
按钮上的指示灯熄灭。  
**两个车门都已解锁。**

### 通过自动解锁功能实现自动解锁

启用此功能后，拔下点火车匙，车辆即自动解锁。

有关更改解锁和锁止设置的信息：

▷ 请参见第 98 页的“锁止设置”章节。

### 信息

如果车辆由驾驶员车匙或紧急车匙锁止，则无法通过中控锁按钮解锁。

### 信息

发生事故而触发安全气囊时，车门将会自动解锁以便帮助者进入车内。另外，危险警示灯也会自动启用。

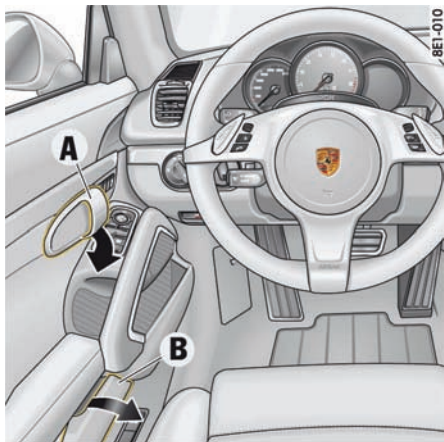

- A - 车内门把手
- B - 车门杂物盒

### 打开车门

- ▷ 拉动开门装置（箭头）。

### **i** 信息

如果车辆是通过按一下点火车匙上的  按钮或（对于配备保时捷免钥匙进入系统的车辆）门把手上的锁止按钮锁止的，则无法从车内打开车门和行李厢盖。

### 车门杂物盒

#### 打开杂物盒

- ▷ 抬起护盖 B。
- ▷ 驾驶时或关闭车门时，车门杂物盒应始终保持关闭。

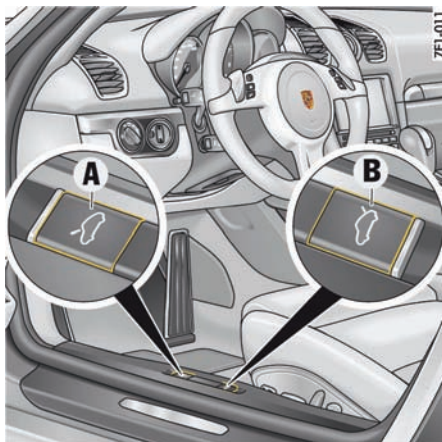

- A - 解锁前行李厢盖
- B - 解锁后行李厢盖

### 打开和锁止行李厢盖

#### 打开前行李厢盖

#### 注意

存在损坏前行李厢盖或挡风玻璃雨刷器的风险。

- ▷ 确保在打开行李厢盖时挡风玻璃雨刷器未被向前拉出。
- ▷ 打开行李厢盖之前，请务必关闭挡风玻璃雨刷器（雨刷器开关处于位置 0）。

有关挡风玻璃雨刷器的信息：

- ▷ 请参见第 67 页的“挡风玻璃雨刷器和大灯清洗系统：”章节。



1. 打开驾驶员侧车门。
2. 操作驾驶员座椅旁的拉钮 A。行李厢盖解锁。
3. 稍稍抬起行李厢盖，然后用红色的锁杆（箭头）松开安全锁扣以打开行李厢盖。

#### 关闭前行李厢盖

1. 降下行李厢盖，让其落入锁中。将手掌置于车锁区域，推动厢盖至关闭。
2. 检查厢盖是否正确卡到锁中。

如果行李厢盖未正确关闭，则车辆开始行驶后，仪表板上的多功能显示器将显示一条信息。

#### 打开后行李厢盖

1. 打开驾驶员侧车门。
2. 操作驾驶员座椅旁边的拉钮 B。行李厢盖解锁。
3. 稍稍掀起行李厢盖并打开。



## 关闭后行李厢盖

1. 降下行李厢盖，让其落入锁中。将手掌置于车锁区域，推动厢盖至关闭。
  2. 检查厢盖是否正确卡到锁中。
- 如果行李厢盖未正确关闭，则车辆开始行驶后，仪表上的多功能显示器将显示一条信息。





## 使用钥匙解锁并打开行李厢盖



### 信息

当前和 / 或后行李厢盖解锁后，车门同时也解锁。

1. 按下  或  按钮。  
行李厢盖解锁。
2. 稍稍掀起行李厢盖并打开。对于前行李厢盖，还需要使用红色锁杆拉开安全锁扣。



## 使用保时捷免钥匙进入系统解锁并打开行李厢盖（免车匙）

### 前行李厢盖

如果您携带车匙位于车辆前方区域，则可以解锁并打开行李厢盖。

1. 把手放在保时捷盾徽和牌照之间（图示）。  
通过传感器，行李厢盖解锁并弹起。
2. 稍稍抬起行李厢盖，然后用红色的锁杆（箭头）松开安全锁扣并打开盖。

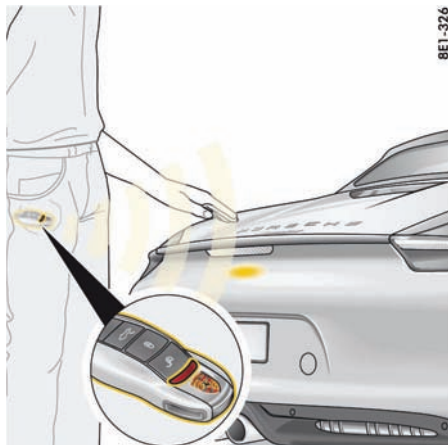

BE1-326

## 开启和锁止时的故障和特殊功能

### 前行李厢盖的紧急操作

如果车辆蓄电池的电量用尽，则只能通过连接外接电源解锁前行李厢盖。

▷ 请参见第 210 页的“前行李厢盖的紧急解锁”章节。

### 仅解锁驾驶员侧车门

仪表盘多功能显示器上车门的锁止及解锁设置已被更改：

▷ 请参见第 98 页的“设置车门解锁”章节。

无论选择何种设置，均可解锁两个车门。

▷ 在 5 秒内按车匙上的  按钮两次。

### 后行李厢盖

如果您携带车匙位于车辆后方区域，则可以解锁并打开行李厢盖。

1. 把手放在尾翼和牌照之间（）。通过传感器，行李厢盖解锁并弹起。
2. 稍稍掀起行李厢盖并打开。

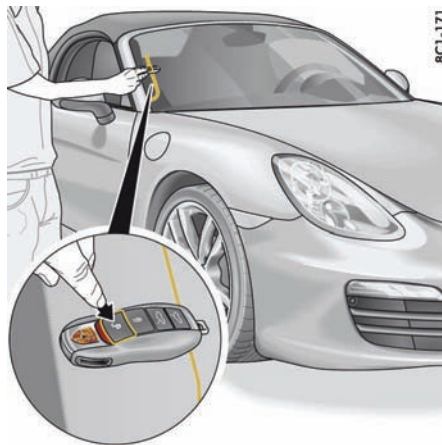



BC1-171

### 车辆无法解锁

驾驶员车匙上的遥控器可能

- 因故障失效，
- 因车匙电池没电而失效，
- 因车轮附近的无线电波（例如手机）（对于配备保时捷免钥匙进入系统的车辆，也可能因遥控器与车辆之间的无线电通讯）而失效，

如果车辆无法解锁，则：

1. 将驾驶员车匙放在 **乘客侧** 挡风玻璃外部边缘，与此同时，按下按钮 （）。

如果车辆仍然无法解锁，则：

2. 从驾驶员车匙上取下紧急车匙。
- ▷ 请参见第 19 页的“紧急车匙”章节。

- 使用紧急车匙解锁并打开驾驶员侧车门（乘客侧车门仍然锁止）。  
为此，抬起并握住驾驶员侧门把手。  
将紧急车匙插入车门锁，逆时针旋转 90°，再拔出紧急车匙。
- 请参见第 18 页的“如果中控锁系统失效，则紧急锁止”章节。
- 松开门把手，并通过再次拉动门把手打开车门。
- 在 10 秒内打开点火装置，以免防盗警报系统被触发。  
**有关配备保时捷免钥匙进入系统的车辆的其他步骤：**  
如果点火装置无法打开或发动机不能起动，多功能显示器上将显示消息“**Key not found or key fault Change key position**”（“未发现钥匙或钥匙故障”“更改钥匙位置”）。
- 将控制单元转回到点火锁位置 0。
- 再次起动发动机。  
如果发动机无法起动，则会再次显示消息“**Key not found or key fault Change key position**”（“未发现钥匙或钥匙故障”“更改钥匙位置”）。  
约 1 秒钟后，将显示消息“**Operating part: turn left, pull off, insert key**”（将操作部件向左旋转，抽出，插入车匙）。
- 将控制单元转回到点火锁位置 0，然后从点火锁中拔出。使用点火车匙（而不是紧急车匙）打开点火装置。

## 配备保时捷免钥匙进入系统的车辆退出准备就绪状态

如果未在 96 小时内解锁驾驶员侧车门，未在 36 小时内解锁乘客侧车门，则保时捷免钥匙进入系统会在此时间过后退出准备就绪状态。

- 拉动门把手一次，重新启动系统。
- 再次拉动门把手，打开车门。



### 信息

如果使用  按钮解锁车辆但未打开车门或行李厢盖，则车辆将在 30 秒后再次自动锁止。

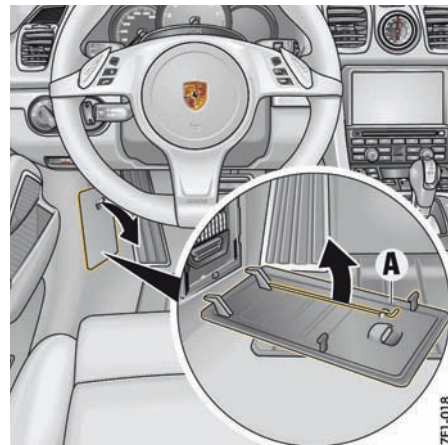

## 紧急操作 – 解锁点火车匙 / 控制单元

如果车辆蓄电池的电量用尽，则只能通过执行紧急操作拨下点火车匙。

对于配备保时捷免钥匙进入系统的车辆，要从点火锁中取下控制单元，也必须执行紧急操作。

- 在手指孔处握住驾驶员侧保险丝盒盖并将其拉出。
- 松开保险丝盒盖内侧的金属钩 A。

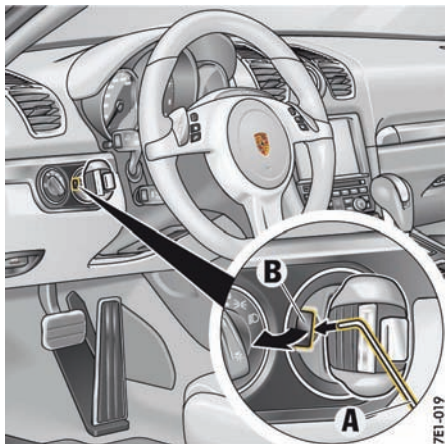

3. 用金属钩 A 从点火锁上拆下塑料护盖 B。  
确保不要将塑料护盖 B 丢失。

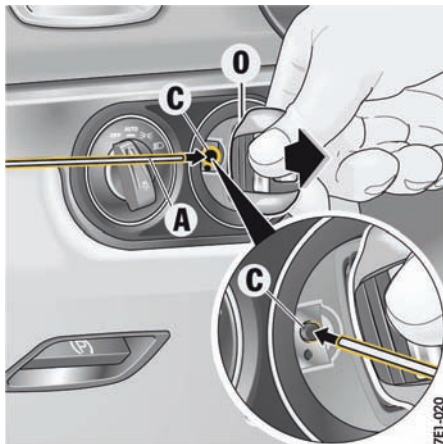

4. 将控制单元 / 点火钥匙转到点火锁位置 O  
(初始位置)。  
5. 将金属钩 A 压入开口 C 中。  
此时将听到解锁声。  
6. 将点火钥匙旋回初始位置 O 并拔下。  
7. 重新安装塑料护盖 B。



门把手（驾驶员侧）下的车门锁

### 车辆无法锁止

可根据危险警示灯不闪烁且没有锁止声音来识别这一情况。

车匙遥控器可能

- 因故障失效，
- 因车匙电池没电而失效，
- 因车轮附近的无线电波（例如手机）（对于配备保时捷免钥匙进入系统的车辆，也可能因遥控器与车辆之间的无线电通讯）而失效，

### 如果中控锁系统失效，则紧急锁止

如果车辆无法锁止，则：

1. 从驾驶员车匙上取下紧急车匙。  
请参见第 19 页的“紧急车匙”章节。
2. 打开驾驶员侧车门。

3. 抬起驾驶员侧车门把手（图示）。  
将紧急车匙插入车门锁，顺时针旋转 90°，再拔下紧急车匙。  
危险警示灯将会闪烁两次，表示成功锁止。
4. 松开门把手并关上车门。  
现在，驾驶员侧车门处于锁止状态。
5. 要使用紧急步骤锁止**乘客侧车门**，应将紧急车匙再次插入驾驶员侧车门锁，顺时针旋转 90°，再拔下紧急车匙。  
现在，乘客侧车门处于锁止状态。

### **i** 信息

如果中控锁系统出现故障，乘客侧车门则无法使用紧急步骤锁止。

### **i** 信息

如果中控锁系统发生故障，通过驾驶员侧车门的锁芯进行锁止操作将锁止中控锁系统内所有功能仍正常的锁止元件。

- ▷ 排除中控锁系统故障。请与合格的专业维修中心联系。我们建议您让 Porsche 中心进行这项工作，因为他们拥有经过培训的维修中心专业人员，并且备有必要的零件和工具。

## 有关车匙和中控锁系统的注意事项

### 车匙

车辆备有两把车匙，包括集成在驾驶员车匙中的紧急车匙。这些车匙可以操作车辆上的所有车锁。

- ▷ 注意保管好您的驾驶员车匙：除非遇到特殊情况，否则一定要随身携带。
- ▷ 即使短时间离开车辆，也要拔下点火车匙并随身携带。  
不要将点火车匙留在车内。
- ▷ 如果车匙丢失或被盗，或制作了额外车匙或替换车匙，请通知您的保险公司。
- ▷ 他人使用丢失的车匙仍可操作机械锁。

UA1-292



### 紧急车匙

#### 取出紧急车匙

1. 向侧面推动解锁按钮。
2. 拔出车匙。

#### 插入紧急车匙

- ▷ 推入车匙，直到听见解锁按钮接合。

### **i** 信息

如果车辆安装有相关配置，车辆锁止后，不同的车辆设置会存储到相应的车匙上。

## 替换车匙

只能从 Porsche 中心处订购驾驶员车匙。这可能会花费很长时间。

因此，请务必随时备有一把替换车匙。将替换车匙保存在安全的地方，但切勿放在车内或车辆上。

必须由 Porsche 中心为车辆控制单元“设定”新车匙的车匙密码。为此，还必须对车辆的所有车匙重新进行设定。

## 中控锁

您的车辆配有中控锁系统。该系统可同时解锁或锁止以下装置：

- 车门
- 加油口盖

当车辆解锁和锁止时，中控锁系统始终处于启用状态。

您可以在仪表板的多功能显示器上进行不同的车门锁止及解锁设置。

无论选择何种设置，均可解锁车门。为此，请按如下说明操作：

- ▷ 在 5 秒内按车匙上的  按钮两次。  
车门解锁。

## 座椅、车镜和方向盘

座椅 .....	22
舒适进车功能 .....	23
座椅加热 .....	24
座椅通风 .....	24
安全带 .....	24
安全气囊系统 .....	26
儿童保护系统 .....	28
车外后视镜 .....	37
内后视镜 .....	38
方向盘加热 .....	39
方向盘调节 .....	40
多功能方向盘 .....	41
遮阳板 .....	42
化妆镜 .....	42

## 座椅

### 座椅位置

正确的座椅位置对于安全和无疲劳驾驶来说非常重要。我们建议按照下列步骤调节驾驶员座椅，以满足您的个人要求：

1. 调节座椅高度，保证足够的头部空间和良好的视野。
2. 前后调节座椅，使您在将踏板踩到底时，腿不用伸直，并且整个脚底完全踏在踏板上。
3. 握住方向盘的上半部分。调节靠背角度和方向盘位置，使您的双臂几乎完全伸直。但是，您的肩部必须仍然贴在靠背上。
4. 如有必要，请调节座椅的前后设置。

### 调节座椅



警告

在驾驶时调节座椅

如果试图在驾驶时调节座椅，则座椅的移动量可能会超出您的预期。车辆可能会失控。

▷ 驾驶时请勿调节座椅。



小心

座椅调节

在调节座椅过程中，如果座椅的移动范围内有人或宠物，则存在夹伤或碰伤肢体的风险。

▷ 调节座椅时应确保不会给任何人带来危险。

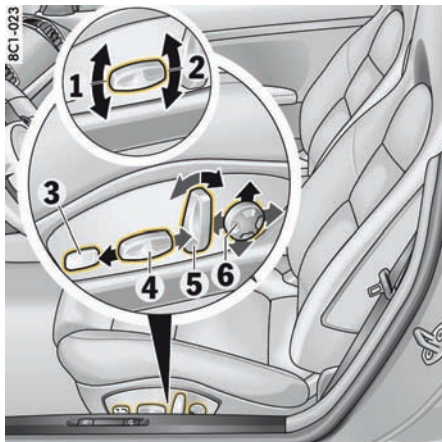

### 全电动运动型座椅

- 1 座椅角度调节
- 2 高度调节
- 3 腿部支撑调节
- 4 前后位置调节
- 5 靠背角度调节
- 6 腰部支撑调节

▷ 沿箭头所示方向按下每个控制按钮，直到达到所需的设置。

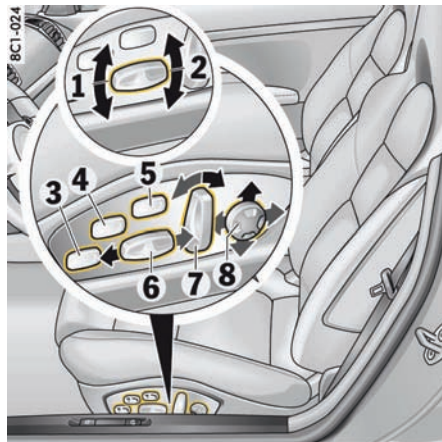

### 自适应运动型座椅升级版

- 1 座椅角度调节
- 2 高度调节
- 3 腿部支撑调节
- 4 坐垫侧垫调节
- 5 靠背角度调节
- 6 前后位置调节
- 7 靠背角度调节
- 8 腰部支撑调节

▷ 沿箭头所示方向按下每个控制按钮，直到达到所需的设置。



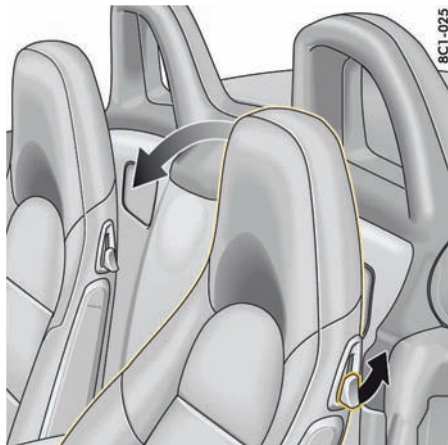

## 座椅靠背

### 向前折叠

- ▷ 向上拉动靠背侧部的操纵杆并向前折叠靠背。

### 向后折叠

- ▷ 向后倾斜并卡止靠背，确保车辆制动时靠背不会向前倾斜。

## 存储座椅设置

有关存储和调用座椅设置的信息：

- ▷ 请参见第 117 页的“存储个性化设置”章节。

## 舒适进车功能

舒适进车功能可方便您上下车。

### 前提条件

- 必须在多功能显示器上启用该功能。

有关开启和关闭舒适进车功能的信息：

- ▷ 请参见第 99 页的“开启和关闭舒适进车系统”章节。

### 下车

方向盘向上移动：

- 在按下点火钥匙**或**（对于配备保时捷免钥匙进入系统的车辆）关闭点火装置**并**打开驾驶员侧车门后。

驾驶员座椅向后移动：

- 在驾驶员侧车门打开并且驾驶员车匙拔出后；**或者**对于配备保时捷免钥匙进入系统的车辆，在其点火装置关闭并驾驶员侧车门打开后。

## 上车

驾驶员座椅和方向盘处于舒适进车系统所设的位置。

插入点火钥匙，或（对于配备保时捷免钥匙进入系统的车辆）打开点火装置后，座椅和方向盘会移动至存储位置。



信息

钥匙改变后，座椅可能移动至新的针对具体车匙的进车位置。



信息

手动干预座椅设置将会中断舒适进车功能。必须手动设置驾驶位置。



## 座椅加热

发动机运转时，座椅加热功能准备就绪。反复按下座椅加热按钮，可以分三档调节加热功率。

### 开启

- ▷ （反复）按座椅加热按钮。  
亮起的指示灯的数量指示选定的加热档位。

### 关闭

- ▷ （反复）按座椅加热按钮，直到所有指示灯均熄灭。

车内温度较高时，座椅加热功能不可用。  
如果蓄电池的电量即将耗尽，则座椅加热功能一开始会受限，之后将关闭。



## 座椅通风

发动机运转时，座椅通风功能准备就绪。反复按下座椅通风按钮，可以分三档调节座椅通风。

### 开启

- ▷ （反复）按座椅通风按钮。  
亮起的指示灯的数量指示选定的通风档位。

### 关闭

- ▷ （反复）按座椅通风按钮，直到所有指示灯均熄灭。

温度低于 15°C 时，不能开启座椅通风功能，以防止过冷。

如果蓄电池的电量即将耗尽，则座椅通风功能一开始会受限，之后将关闭。

## 安全带

安全带不适用于身高低于 150 cm 的人员。因此，他们应使用合适的保护系统。



**危险**

未系紧或未正确使用安全带

如果未佩戴安全带，则安全带在发生事故时无法提供任何保护。安全带佩戴不正确会增加在事故中受伤的风险。

- ▷ 为确保人身安全，车上的所有乘员都必须佩戴安全带。  
此外，请向您车上的乘客讲述本章节中的所有信息。
- ▷ 切勿两个人同时共用一条安全带。
- ▷ 脱下会影响安全带正确系紧及限制您活动自由的大件宽松衣物。
- ▷ 不要让安全带绕过坚硬或易碎的物品（眼镜、圆珠笔、烟斗等）。  
此类物品可能会增加伤害风险。
- ▷ 安全带不得扭结或松弛。



危险

### 使用损坏的安全带

损坏、承受过大拉力或破损的安全带在发生事故时无法提供充分的保护。

已经被触发过的安全带预紧器系统也必须立即更换。

▷ 定期检查所有安全带是否有织带损坏的迹象，并检查安全带扣和固定点是否能够正常工作。

▷ 必须立即将在事故中损坏或承受过大拉力的安全带更换为经许可能够用于相应座椅的安全带。

安装在前排座椅上的已经被触发过的安全带预紧器系统和限力装置也必须立即更换。

另外，还应检查安全带的固定点。

请与合格的专业维修中心联系。我们建议您让 Porsche 中心执行这项工作，因为他们拥有经过培训的维修中心专业人员，并且备有必要的零件和工具。

▷ 在不使用时，应确保将安全带完全收回，以防其脏污和损坏。

### 安全带警示灯和警告信息

下列功能用于提醒您系紧安全带，在驾驶员座椅安全带的锁舌插入锁扣之前这些功能将一直保持启用状态：

- 打开点火装置时，仪表板上的警示灯亮起。
- 仪表板的多功能显示器上显示一条警告信息。
- 车速超过 24 km/h 时，会响起警示信号（铃声）。

### 安全带预紧器

安全带预紧器的触发取决于事故的严重程度。

下列情况下将触发安全带预紧器：

- 发生正面碰撞和尾部碰撞时
- 发生侧面碰撞时
- 车辆倾翻时



信息

安全带预紧器系统只能触发一次；之后必须更换。

只能由合格的专业维修中心工作人员执行有关安全带预紧器系统的工作。我们建议您让 Porsche 中心执行这项工作，因为他们拥有经过培训的维修中心专业人员，并且备有必要的零件和工具。安全带预紧器触发时会散发出烟雾。此时不要误以为车内起火。

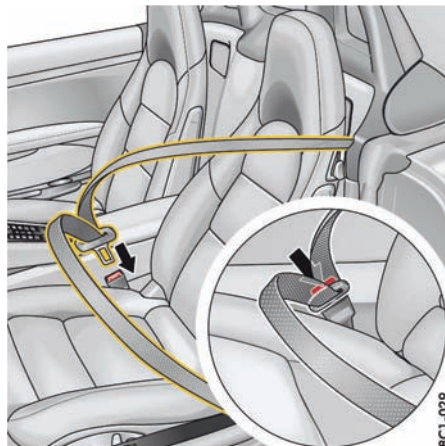

### 系好安全带

1. 采取一种舒适的坐姿。
2. 调节座椅靠背，使安全带总是位于您的上半身并绕过肩部中央。
3. 握住安全带锁舌，缓慢、连续地拉动安全带，绕过胸部和骨盆。



信息

如果车辆位于斜坡上或猛拉安全带，安全带可能会被锁住，无法拉出。

当车辆加速或减速、转弯或上坡行驶时，安全带可能无法拉出。

- 将安全带锁舌插入座椅内侧相应的锁扣中，直到听到其牢固锁紧的咔嚓声。
- 确保安全带没有缠结或扭曲，并且没有摩擦到尖锐棱边。
- 腰部安全带部分应始终贴身绕过乘坐者的骨盆。因此，系紧安全带后，请务必向上拉动肩部安全带部分。
- 孕妇应使安全带从尽可能低的部位绕过骨盆，并确保安全带没有压迫腹部。
- 在旅途中还要不时地拉动肩部安全带部分，以使腰部安全带部分始终紧贴身体。



### 打开安全带扣并解下安全带

- 握住安全带锁舌。
- 按下安全带扣上的红色按钮。
- 引导安全带锁舌至固定带卷轴的偏转托架下方约 7 cm 处并且使用塑料滑槽锁止（图示）。塑料滑槽的功能是为了在易于接触的位置容纳安全带锁舌。

## 安全气囊系统

### 一般安全指南



危险

安全带和座椅位置不当

安全气囊是一种辅助安全系统。您的主要保护来自于安全带。安全气囊系统的触发取决于发生事故时的碰撞力度和碰撞角度。

为了最大限度地保护乘员安全，安全气囊必须以极快的速度充气。如果您不系上安全带或者在安全气囊触发时过于靠近安全气囊，正在充气的安全气囊会造成严重的人身伤害。

- 务必系紧安全带。
- 始终握住方向盘的外圈。
- 如果希望安全气囊提供有效的保护，安全气囊必须与驾驶员或乘客保持一定的距离。为此，请调节您的座椅位置，不要让座椅离安全气囊过近。
  - 不要靠向车门内侧（侧安全气囊）。
- 请向您车上的乘客讲述本章的所有信息。
- 行驶时请务必将双脚放在脚坑中。请勿将双脚放到仪表盘或座垫上。



**危险**

因擅自改动安全气囊而出现故障。

擅自改动后的安全气囊无法提供任何保护。它们可能无法正常触发或被意外触发。意外触发可能导致严重伤害。

- ▷ 不要改装安全气囊系统的线束或部件。
- ▷ 不要在方向盘上或者乘客侧安全气囊、侧安全气囊或头部安全气囊附近粘贴任何附加饰物或标签。
- ▷ 不要使用防护型座椅罩。
- ▷ 不要在安全气囊线束附近布置任何附加电气设备的电缆。
- ▷ 请勿拆卸安全气囊部件（例如方向盘、前排座椅、门板）。
- ▷ 如果您要出售您的 Porsche，请告知购买者车辆装有安全气囊，并请其查阅驾驶手册中“安全气囊系统”的章节



**危险**

物品存放不当

物品和行李必须妥善存放。

- ▷ 物品不得从车门储物箱中伸出。
- ▷ 行驶时，储物箱必须保持关闭。
- ▷ 座椅上或其前方不要装载过重的物品。
- ▷ 请勿在仪表板上放置物品。
- ▷ 靠背上不要悬挂物品（如夹克、外套、衣架）。



**危险**

已被触发过的安全气囊系统不会启动

安全气囊系统只能被触发一次。

- ▷ 请立即更换已经触发过的安全气囊系统。
- ▷ 如果安全气囊系统出现故障，请务必向合格的专业维修中心咨询。

## 功能

安全气囊是一种与安全带配合使用的安全系统，在发生事故时可为车辆乘员提供最大限度的伤害保护。

在正面或侧面碰撞事故中，安全气囊可以保护乘员的头部、骨盆和上身，同时减缓驾驶员和乘客沿碰撞方向的移动。

驾驶员侧**前置安全气囊**安装在方向盘毂缓冲垫的下面，乘客侧前置安全气囊安装在仪表板中。

座椅的**侧安全气囊**安装在座椅靠背的侧面。

**头部安全气囊**安装在门板中。

各个安全气囊的触发取决于碰撞角度和力度。

## 安全气囊警示灯

故障通过转速表上的警示灯加以指示。

- ▷ 出现下列情况时，请向合格的专业维修中心咨询：
  - 点火装置打开时，警示灯不亮起**或者**
  - 发动机运转时，警示灯不熄灭**或者**
  - 警示灯在行驶时亮起。



## “PASS AIR BAG OFF”（乘客侧安全气囊关闭）警示灯

用来关闭乘客侧安全气囊的钥匙开关、“PASS AIR BAG OFF”（乘客侧安全气囊关闭）警示灯和 ISOFIX 固定支架未在车辆出厂时安装。可以加装这些部件。

有关“PASS AIR BAG OFF”（乘客侧安全气囊关闭）警示灯功能的信息：

- ▷ 请参见第 34 页的“开启和关闭乘客侧安全气囊”章节。



危险

乘客侧安全气囊失效或发生故障

如果发生以下情况之一，则安全气囊系统可能存在故障：

1. 点火装置打开时，“PASS AIR BAG OFF”（乘客侧安全气囊关闭）安全气囊警示灯不亮起。（它应该点亮几秒钟，以示正常工作）。
  2. 在乘客侧安全气囊关闭的情况下，打开点火装置时，“PASS AIR BAG OFF”（乘客侧安全气囊关闭）安全气囊警示灯未亮起。
- ▷ 这时，不要将儿童保护系统装到乘客座椅上。
  - ▷ 立即排除故障。



危险

乘客侧安全气囊关闭

拆下儿童保护系统后，如果乘客侧安全气囊保持关闭，则车辆发生碰撞时安全气囊将无法触发。

- ▷ 拆下儿童保护系统后，必须再次开启乘客侧安全气囊。

## 触发

- 发生**严重的正碰撞**时，可能会触发驾驶员侧和乘客侧的前置安全气囊。
  - 发生**严重的侧碰撞**时，可能会触发车辆碰撞侧的侧安全气囊。
  - 发生**车辆侧翻**时，可能会触发头部安全气囊。
- 发生后碰撞、轻微的正碰撞或轻微的侧碰撞时，不会触发这些安全气囊。在这些事故中，乘员通过系紧的安全带来获得保护。



信息

以上触发情况并无穷尽所有可能的触发情况。本文无法列出安全气囊系统在所有可能情况下的确切触发反应。安全气囊能否触发主要取决于碰撞导致的车辆减速率。电子控制单元会处理车辆上传感器发送的信号，并能够立即评估碰撞的严重程度，并据此激活安全气囊系统。

## 弃置

未点燃过的气体发生器或带有安全气囊单元的整车或总成不得作为“普通”废料或废弃物处理，也不得进行任何其他形式的最终储存。您的 Porsche 中心将会告知您有关弃置的信息。

## 儿童保护系统

Porsche 建议使用保时捷精装配件 (Porsche Equipment) 提供的儿童保护系统。

- ▷ 请向您的 Porsche 中心咨询有关 Porsche 儿童保护系统安装选项的建议。
- ▷ 请参见第 30 页的“推荐的儿童保护系统（用安全带固定）”章节。
- ▷ 请参见第 31 页的“推荐的儿童保护系统（用 ISOFIX 系统固定）”章节。



危险

儿童保护系统的错误使用

儿童保护系统使用不当可能会导致严重或致命伤害。

不适合您车型或未在车内正确安装的儿童保护系统在发生事故时无法提供充分的保护。

- ▷ 请务必阅读有关儿童保护系统的单独安装说明。
  - ▷ 使用儿童保护系统时，请始终遵循适用于您所在国家 / 地区的法规。
  - ▷ 只能使用 Porsche 推荐的儿童保护系统。这些保护系统均已进行了必要的检测和调节，适合您的 Porsche 车辆内部和适当的儿童体重级别。
- 使用其他未经检测的系统可能会增大伤害风险。
- ▷ 乘客侧安全气囊必须关闭。



危险

乘客侧安全气囊失效或发生故障

乘客侧安全气囊有导致身材过矮或体重过轻的乘客遭受严重或致命伤害的风险。

只有在乘客体型和体重达到特定的最低要求时，乘客侧安全气囊才能提供有效的保护。如果在乘客侧座椅上装有儿童保护系统或承载身材过矮或体重过轻的乘客时，存在乘客侧安全气囊被触发时导致严重甚至致命伤害的风险。

▷ 如果乘客座椅上装有儿童保护系统，请务必关闭乘客侧安全气囊。请向您的 Porsche 中心咨询有关 Porsche 儿童保护系统安装选项的建议。

▷ 安装儿童保护系统后，请务必关闭座椅加热功能。

### 要关闭乘客侧安全气囊：

▷ 请参见第 34 页的“开启和关闭乘客侧安全气囊”章节。

### 儿童保护系统体重级别的划分方式

**分组 0 和 0+ 的儿童体重：不超过 13 kg**

此分组的儿童必须用朝后方安装的儿童保护系统搭载。

**分组 I 的儿童体重：9 至 18 kg**

这一分组的儿童必须使用朝向前方安装的儿童保护系统搭载。

**分组 II 的儿童体重：15 至 25 kg**

这一分组的儿童必须使用朝向前方安装的儿童保护系统搭载。

**分组 III 的儿童体重：22 至 36 kg**

这一分组的儿童必须使用朝向前方安装的儿童保护系统搭载。

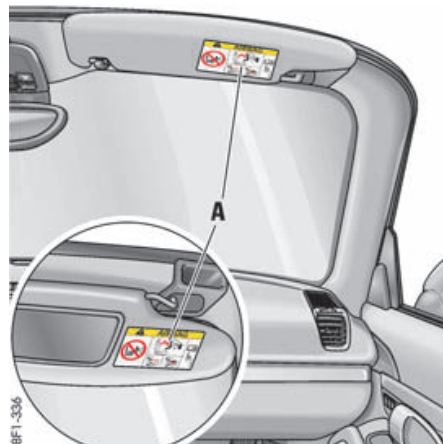

遮阳板上的安全气囊警告标签



▷ 任何情况下均不得撕下、污损警告标签或警告标志，或使其无法辨认。

## 推荐的儿童保护系统（用安全带固定）

▷ 请参见第 32 页的“使用儿童保护系统（使用安全带固定）”章节。

体重级别	制造商	型号	授权编号	Porsche 零件号	安装在乘客座椅上
分组 0 和 0+： 不超过 13 kg	Britax-Römer	保时捷婴儿座椅 GO+	E <sub>1</sub> 04301146	955.044.802.94	<ul style="list-style-type: none"><li>- 朝向后方安装。</li><li>- 将乘客座椅调节到靠后较高的位置。</li><li>- 仅限乘客侧安全气囊关闭的情况下。</li></ul>
分组 I: 9 至 18 kg	Britax-Römer	保时捷儿童座椅 ISOFIX G1	E <sub>1</sub> 04301199	955.044.802.88	<ul style="list-style-type: none"><li>- 朝向前方安装。</li><li>- 将乘客座椅调节到靠后较高的位置。</li><li>- 仅限乘客侧安全气囊关闭的情况下。</li></ul>
分组 II: 15 至 25 kg	Britax-Römer	保时捷儿童座椅 增强型 G2 + G3	E <sub>1</sub> 04301169	955.044.802.90	<ul style="list-style-type: none"><li>- 朝向前方安装。</li><li>- 将乘客座椅调节到靠后较高的位置。</li><li>- 仅限乘客侧安全气囊关闭的情况下。</li></ul>
分组 III: 22 至 36 kg	Britax-Römer	保时捷儿童座椅 增强型 G2 + G3	E <sub>1</sub> 04301169	955.044.802.90	<ul style="list-style-type: none"><li>- 朝向前方安装。</li><li>- 将乘客座椅调节到靠后较高的位置。</li><li>- 仅限乘客侧安全气囊关闭的情况下。</li></ul>



## 推荐的儿童保护系统（用 ISOFIX 系统固定）

▷ 请参见第 33 页的“使用儿童保护系统（使用 ISOFIX 系统固定）”章节。

体重级别	制造商	型号	授权编号	Porsche 零件号	安装在乘客座椅上
分组 0 和 0+： 不超过 13 kg	Britax-Römer	保时捷婴儿座椅 ISOFIX G0+ <b>仅和以下配件一起 使用：</b> ISOFIX Base	E <sub>1</sub> 04301146	955.044.802.94 <b>仅和以下配件一 起使用：</b> 955.044.802.95	<ul style="list-style-type: none"> <li>- 朝向后方安装。</li> <li>- 将乘客座椅调节到靠后较高的位置。</li> <li>- 仅限乘客侧安全气囊关闭的情况下。</li> </ul>
分组 I：9 至 18 kg	Britax-Römer	保时捷儿童座椅 ISOFIX G1	E <sub>1</sub> 04301199	955.044.802.88	<ul style="list-style-type: none"> <li>- 朝向前方安装。</li> <li>- 将乘客座椅调节到靠后较高的位置。</li> <li>- 仅限乘客侧安全气囊关闭的情况下。</li> </ul>
分组 II：15 至 25 kg	Britax-Römer	保时捷儿童座椅 增强型 ISOFIT G2 + G3	E <sub>1</sub> 04301198	955.044.802.96	<ul style="list-style-type: none"> <li>- 朝向前方安装。</li> <li>- 将乘客座椅调节到靠后较高的位置。</li> <li>- 仅限乘客侧安全气囊关闭的情况下。</li> </ul>
分组 III：22 至 36 kg	Britax-Römer	保时捷儿童座椅 增强型 ISOFIT G2 + G3	E <sub>1</sub> 04301198	955.044.802.96	<ul style="list-style-type: none"> <li>- 朝向前方安装。</li> <li>- 将乘客座椅调节到靠后较高的位置。</li> <li>- 仅限乘客侧安全气囊关闭的情况下。</li> </ul>

## 使用儿童保护系统（使用安全带固定）

根据标准 ECE-R16 使用通过安全带固定的儿童保护系统的概图。

儿童保护系统上的橙色 ECE 标签会显示“Universal”（通用）标记（图示）。

体重级别	乘客座椅上的儿童保护系统 <sup>1、2</sup>
分组 0: 不超过 10 kg	U/L
分组 0+: 不超过 13 kg	U/L
分组 I: 9 至 18 kg	U/L
分组 II: 15 至 25 kg	U/L
分组 III: 22 至 36 kg	U/L

U: 适合“Universal”（通用）类别中许可用于此体重级别的儿童保护系统。

L: 适合第 30 页上列出的特定儿童保护系统。

<sup>1</sup> 仅限乘客侧安全气囊关闭的情况下。

<sup>2</sup> 将乘客座椅调节到靠后较高的位置。



ECE 标签样本

SF1-529

A 尺寸分类

B “Universal”（通用）或“Semi Universal”（半通用）标记

C 体重级别

## 使用儿童保护系统（使用 ISOFIX 系统固定）

由 ISOFIX 系统固定的儿童保护系统的使用方法（依照 ECE-R16 标准）概述。

儿童保护系统上的橙色 ECE 标签会显示“Universal”（通用）或“Semi-Universal”（半通用）标记。

体重级别	尺寸分类	固定系统	乘客座椅上的 ISOFIX 固定点 <sup>1、2</sup>
婴儿提篮 (朝左或朝右的儿童保护系统)	F	ISO/L1	X
	G	ISO/L2	X
分组 0: 不超过 10 kg	E	ISO/R1	IL / SU
分组 0+: 不超过 13 kg	E	ISO/R1	IL / SU
	D	ISO/R2	IL / SU
	C	ISO/R3	X
分组 I: 9 至 18 kg	D	ISO/R2	IL / SU
	C	ISO/R3	X
	B	ISO/F2	IL / SU
	B1	ISO/F2X	IL / SU
	A	ISO/F3	IL / SU
分组 II: 15 至 25 kg			IL / SU
分组 III: 22 至 36 kg			IL / SU

X: 座椅不适合此尺寸分类的儿童保护系统。

SU: 座椅适合安装使用了经认可的“Semi-Universal”（半通用）ISOFIX 系统的儿童保护系统。  
请参阅装有儿童保护系统的车辆列表。

IL: 适合第 31 页上列出的特定 ISOFIX 儿童保护系统。

<sup>1</sup> 仅在乘客侧安全气囊关闭的情况下。

<sup>2</sup> 将乘客座椅调节到靠后较高的位置。

## 婴儿提篮

尺寸类别为 F 和 G 的朝向左方或右方的儿童保护系统（如婴儿提篮）一般不得用于任何类型的座椅上。

▷ 请参见第 33 页的“使用儿童保护系统（使用 ISOFIX 系统固定）”章节。

Porsche 推荐列入保时捷精装配件 (Porsche Tequipment) 的儿童保护系统（例如，保时捷婴儿座椅 ISOFIX GO+）。

▷ 请参见第 30 页的“推荐的儿童保护系统（用安全带固定）”章节。

▷ 请参见第 31 页的“推荐的儿童保护系统（用 ISOFIX 系统固定）”章节。

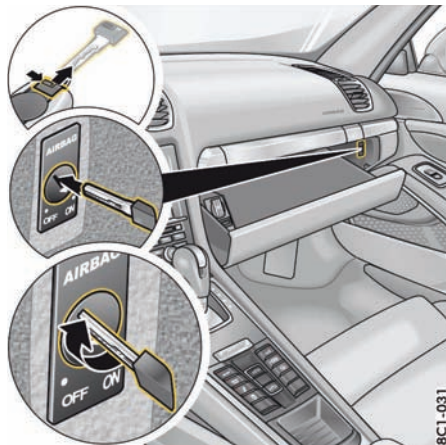

## 开启和关闭乘客侧安全气囊

1. 关闭点火装置。
2. 打开手套箱。
3. 从驾驶员车匙上取下紧急车匙。

有关紧急车匙的信息：

▷ 请参见第 19 页的“紧急车匙”章节。

4. 将紧急车匙插入钥匙开关，直到您第二次感觉有阻力。

然后将钥匙头插入钥匙开关大约 3/4 范围。

5. 使用紧急车匙无需用力即可关闭（OFF 位置）或开启（ON 位置）乘客侧安全气囊。
6. 从钥匙开关上拔下紧急车匙。
7. 关闭手套箱。



## 信息

关闭乘客侧安全气囊后，乘客侧安全带警告信息也会停用。



## 危险

乘客侧安全气囊关闭

如果拆下儿童保护系统后乘客侧安全气囊保持关闭，在发生事故时它将无法被触发。

▷ 仅在乘客座椅上装有儿童保护系统时才关闭乘客侧安全气囊。

▷ 拆下儿童保护系统后，必须再次开启乘客侧安全气囊。



## 危险

乘客侧安全气囊的意外触发

如果在行驶中将紧急车匙留在钥匙开关内，则钥匙开关内的振动可能会导致紧急车匙意外转动并可能触发安全气囊，进而导致严重或致命伤害。

▷ 请勿在行驶时将钥匙留在钥匙开关内。

## 注意

存在损坏钥匙开关或安全气囊系统的风险。

- ▷ 仅在已将紧急车匙插入钥匙开关后转动它，直到您第二次感觉有阻力。
- ▷ 仅在点火装置关闭时才关闭或开启乘客侧安全气囊。



## 信息

用来关闭乘客侧安全气囊的钥匙开关、“PASS AIR BAG OFF”（乘客侧安全气囊关闭）警示灯和 ISOFIX 固定支架未在车辆出厂时安装。可以加装这些部件。

- ▷ 请与合格的专业维修中心联系。我们建议您让 Porsche 中心执行这项工作，因为他们拥有经过培训的维修中心专业人员，并且备有必要的零件和工具。

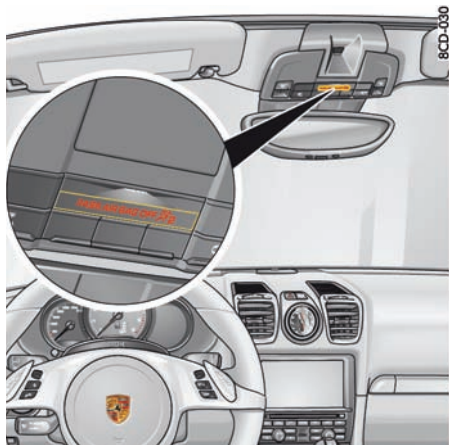

## “PASS AIR BAG OFF”（乘客侧安全气囊关闭）警示灯

如果关闭了乘客侧安全气囊，则当点火装置打开时，顶置控制台上的“PASS AIR BAG OFF”（乘客侧安全气囊关闭）警示灯（图示）将持续亮着。



## 危险

乘客侧安全气囊失效或发生故障

打开点火装置且关闭安全气囊后，如果“PASS AIR BAG OFF”（乘客侧安全气囊关闭）警示灯未亮起，则说明系统可能发生故障。

- ▷ 这时，不要将儿童保护系统装到乘客座椅上。
- ▷ 立即排除故障。

请与合格的专业维修中心联系。我们建议您让 Porsche 中心执行这项工作，因为他们拥有经过培训的维修中心专业人员，并且备有必要的零件和工具。

有关“安全气囊”的更多重要信息可以在单独的章节中找到：

- ▷ 请参见第 26 页的“安全气囊系统”章节。
- ▷ 请向您的 Porsche 中心咨询有关保时捷儿童保护系统安装选项的建议。

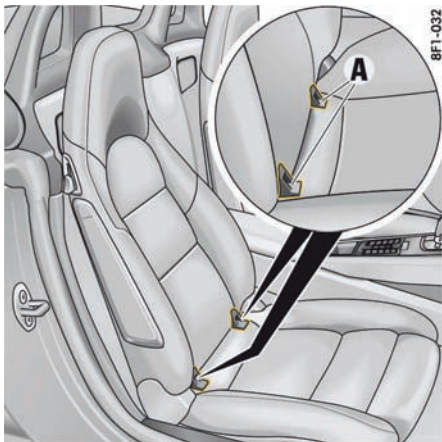

### 安装配有 ISOFIX 系统的儿童保护系统

▷ 请参见第 31 页的“推荐的儿童保护系统（用 ISOFIX 系统固定）”章节。

ISOFIX 儿童保护系统的固定装置的定位凸耳 **A** 位于乘客座椅的座垫上。

1. 使用紧急车匙关闭乘客侧安全气囊 **OFF**（关闭）。

顶置控制台中的警示灯“PASS AIR BAG OFF”（乘客侧安全气囊关闭）必须亮起。

有关紧急车匙和关闭乘客侧安全气囊的信息：

▷ 请参见第 34 页的“开启和关闭乘客侧安全气囊”章节。

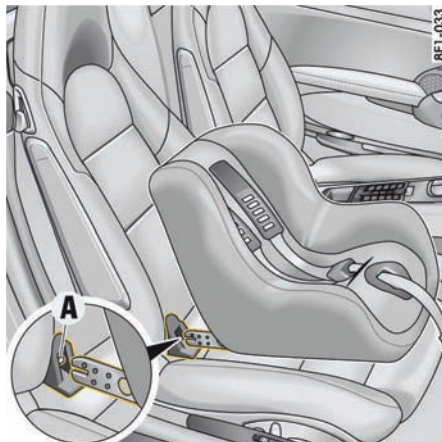

2. 按照儿童保护系统安装手册中的说明将儿童保护系统固定到定位凸耳 **A** 上。
3. 拉动儿童保护系统以检查两个固定点是否正确接合。



**危险**

### 儿童保护系统的错误使用

儿童保护系统使用不当可能会导致严重或致命伤害。

不适合您车型或未在车内正确安装的儿童保护系统在发生事故时无法提供充分的保护。

▷ 请务必阅读有关儿童保护系统的单独安装说明。

▷ 使用儿童保护系统时，请始终遵循适用于您所在国家/地区的法规。

▷ 只能使用 Porsche 推荐的儿童保护系统。这些保护系统均已进行了必要的检测和调节，适合您的 Porsche 车辆内部和适当的儿童体重级别。

使用其他未经检测的系统可能会增大伤害风险。

▷ 乘客侧安全气囊必须关闭。

## 车外后视镜

乘客侧的凸面镜与驾驶员侧的非球面镜提供了更大的视野范围。

### 警告

因车外后视镜反映的路况失真导致驾驶员错误判断交通状况。

在凸面镜中显示的车辆或物体比实际尺寸小，因此看起来会比实际距离要远一些。

- ▷ 在估算后方车辆的距离以及倒车驶入停车位时，请务必考虑这种失真现象。
- ▷ 也可以利用内后视镜判断距离。

### 注意

在洗车装置中清洗车辆时，存在损坏车外后视镜的风险。

- ▷ 使用洗车装置之前，折合车外后视镜。

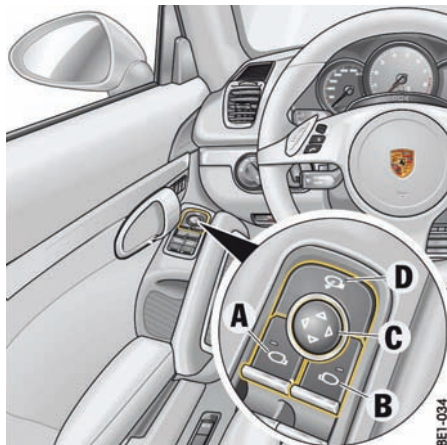

- A - 车外后视镜选择 - 驾驶员侧
- B - 车外后视镜选择 - 乘客侧
- C - 调节车外后视镜
- D - 电动折合车外后视镜

### 调节车外后视镜

满足以下条件时，电动车外后视镜调节器准备就绪：

- 打开点火装置后。
- 关闭点火装置后最多 10 分钟内，直到首次打开驾驶员侧或乘客侧车门。



1. 按下驾驶员侧的选择按钮 A 以及乘客侧的选择按钮 B。  
所按下按钮上的指示灯亮起。
2. 按下调节按钮 C，将车外后视镜移至正确位置。

### 如果电动调节装置失效

- ▷ 可通过按压镜面调节后视镜。

### 手动折合车外后视镜

- ▷ 手动将后视镜壳体向内转至极限位置。

### 手动展开车外后视镜

- ▷ 手动将后视镜壳体向外转至极限位置。

## 电动折合和展开车外后视镜

- ▷ 按下按钮 **D**。  
两侧车外后视镜均可自动折合和展开。

### 如果电动调节装置失效

- ▷ 手动折合或展开后视镜。



### 信息

行驶车速超过约 50 km/h 时，车外后视镜无法再折合。

## 自动折合和展开车外后视镜

车辆锁止后，车外后视镜将自动折合。

前提条件：

- 必须在多功能显示器上启用该功能。

### 自动展开车外后视镜

- ▷ 开启点火装置。  
车外后视镜展开。



### 信息

如果车外后视镜已使用按钮 **D** 手动折合，则在点火装置打开后不会自动展开。

### 如果电动调节装置失效

- ▷ 手动将后视镜展开至极限位置。

## 存储车外后视镜设置

对于配备记忆功能组件的车辆，车外后视镜的个人设置可以存储在驾驶员侧的个性化按钮和驾驶员车匙上。

有关调用和存储车辆设置的更多信息：

- ▷ 请参见第 117 页的“存储个性化设置”章节。

## 车外后视镜加热

发动机运转时，如果开启加热式后窗，车外后视镜加热功能会自动启用。

有关开启加热式后窗的信息：

- ▷ 请参见第 49 页的“加热式后窗 / 车外后视镜加热”章节。

如果蓄电池的电量即将耗尽，则车外后视镜加热功能一开始会受限，之后将关闭。

## 作为停车辅助功能向下转动后视镜玻璃

挂上倒档后，乘客侧的后视镜会稍稍向下转动，以便驾驶员看到路缘区域。

- ▷ 请参见第 172 页的“后视镜玻璃向下转动作为停车辅助功能”章节。

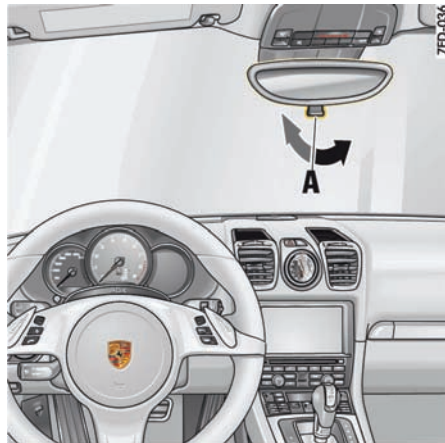

## 内后视镜

内后视镜的反射不失真。

调节后视镜时，防眩目杆 **A** 必须朝前。

- ▷ 正常位置 = 防眩目杆朝前。
- ▷ 防眩目位置 = 向后转动防眩目杆。



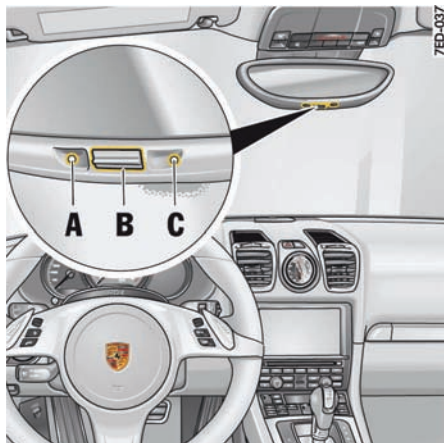

## **i** 信息

在下列情况下，防眩目功能会自动关闭：

- 挂入倒档**或者**
- 车内照明开启。

### 打开自动防眩目功能

- ▷ 按下按钮 **B**。  
指示灯 **A** 亮起。

### **⚠** 小心

如果后视镜玻璃破裂，可能会有电解液溢出

电解液可能会从破裂的镜面中溢出。这种液体会刺激皮肤和眼睛。

- ▷ 如果电解液接触眼睛或皮肤，应立即用清水冲洗。  
必要时请立即就医。

### 注意

存在损坏漆面、真皮、塑料件和衣物的风险。

只有在湿润状态下，才能够清除掉电解液。

- ▷ 用清水清洗粘有电解液的部件。

### 自动防眩目车外后视镜

车外后视镜与内后视镜自动同步切换到防眩目位置。

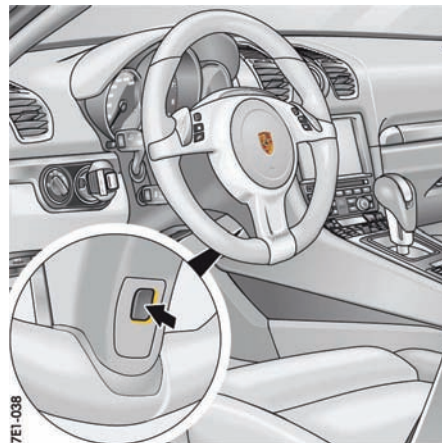

### 方向盘加热

在点火装置开启时，用方向盘后部的按钮可以开启和关闭方向盘加热。

### 开启 / 关闭方向盘加热功能

- ▷ 按下按钮。  
消息“**Heated steering wheel on**”（方向盘加热功能已开启）或“**Heated steering wheel off**”（方向盘加热功能已关闭）会在多功能显示器上显示 2 秒。

### 自动防眩目车内后视镜

位于内后视镜前后两侧的传感器可测量入射光。后视镜根据光线强度自动切换到防眩目位置或恢复正常状态。

## **i** 信息

切勿遮挡光线传感器 **C** 检测区域内的入射光（例如，受到后窗上胶贴的遮挡）。

### 关闭自动防眩目功能

- ▷ 按下按钮 **B**。  
指示灯 **A** 熄灭。

## 方向盘调节

根据车辆配置情况，可以沿四个方向手动或电动调节方向盘 / 转向柱。



**警告**

在行驶时调节方向盘

如果试图在驾驶中调节方向盘，方向盘的移动量可能会超出您的预期，您可能失去对车辆的控制。

▷ 切勿在行驶时调节方向盘。



**警告**

意外调出位置记忆设置

当车辆静止时，如果个性化按钮被意外按下，可能导致乘员身体部位被夹伤或受到挤压。

▷ 请勿将儿童单独留在车内。

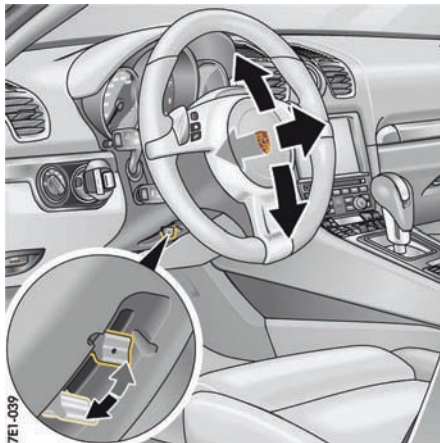

方向盘手动调节

### 手动调节方向盘

1. 将点火车匙完全插入点火锁。
2. 向下旋转向柱底部的锁定杆。
3. 通过向上或向下以及沿纵向移动来调节方向盘，以配合选定的靠背角度和座椅位置。
4. 向后转动锁定杆，直至感觉到锁定杆卡入位。如有必要，将方向盘沿纵向稍微移动。

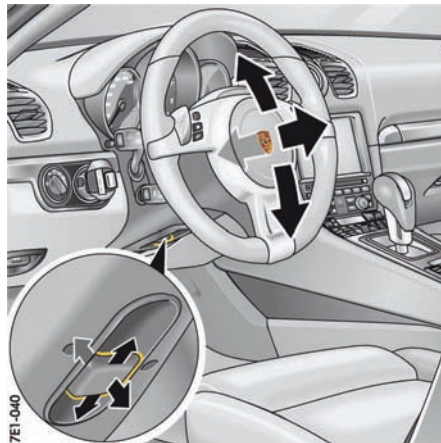

方向盘电动调节

### 电动调节方向盘

- ▷ 沿相应的方向移动转向柱下方的控制开关，直到达到所需的设置。

方向盘设置被存储在车辆设置中。

有关存储和调出方向盘设置的详细信息：

- ▷ 请参见第 117 页的“存储个性化设置”章节。

## 多功能方向盘



警告

驾驶时进行设置及操作

在驾驶过程中设置或操作多功能显示器、收音机、导航系统、电话或其他设备，可能会分散您对道路的注意力。车辆可能会失控。

- ▷ 只有交通状况允许并能确保安全的情况下，才可在驾驶时操作这些设备。
- ▷ 对于复杂的操作或设置步骤，只能在车辆静止时进行。

根据您车辆的配置，您可以使用多功能方向盘上的功能按钮操作下列保时捷通讯系统：

- 电话
- PCM
- CDR-31
- 仪表板中的多功能显示器



### 多功能方向盘的准备就绪状态

- 打开点火装置后。
- ▷ 操作功能按钮之前，请阅读保时捷通讯系统的操作说明。



信息

无法使用多功能方向盘开启和关闭保时捷通讯管理系统。

## 多功能方向盘上的功能按钮



信息

也可以按下方向盘左侧和右侧顶部的旋钮。



转动音量控制按钮

向上 - 增大音量。

向下 - 减小音量。

按下音量控制按钮

开启和关闭音量 / 静音。



转动旋钮

选择 / 高亮显示多功能显示器中的主菜单或菜单项。具体做法是，向上或向下转动旋钮。

按下旋钮

进入子菜单或启用选定的功能。



按下菱形按钮

调用存储的功能。

可以将仪表板多功能显示器上的所需功能分配给该按钮。



按下返回按钮

返回菜单。



按下手持电话接听按钮

接听电话。



按下手持电话挂断按钮

结束通话或拒接电话。

8E1-042



## 遮阳板

- ▷ 向下转动遮阳板，以防止来自前方的光线造成眩目。

8C1-043

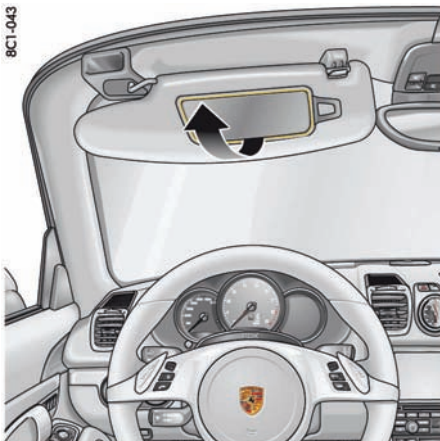

## 化妆镜

- 遮阳板后部的化妆镜由镜盖盖住。
- 打开镜盖时，化妆镜照明灯自动亮起。



小心

化妆镜盖未关闭

化妆镜玻璃在发生事故时可能碎裂，并可能在镜盖打开时落入乘客舱。

- ▷ 行驶中应关闭镜盖。

**注意**

存在化妆镜盖损坏的风险。

- ▷ 不要用力过大，使镜盖超出其极限位置。

# 空调

自动控制式两区域空调系统 .....	44
出风口 .....	49
加热式后窗 / 车外后视镜加热 .....	49

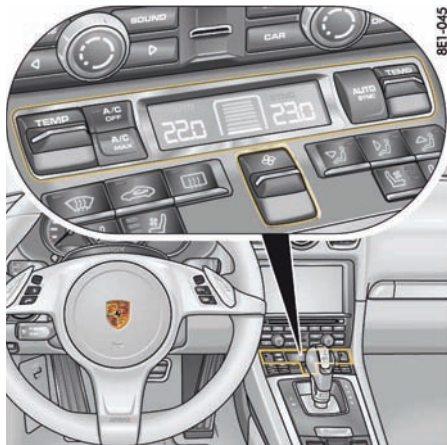

## 自动控制式两区域空调系统

驾驶员侧和乘客侧的温度可以单独设置。

空调系统会根据各种因素（如日照、空气质量）在自动模式下完全自动调节预设的车内温度、风量分配和风量。

对设置进行手动调节后，自动模式立即停用。这种情况下，自动恒温空调仍能调节未被手动更改的空调功能。

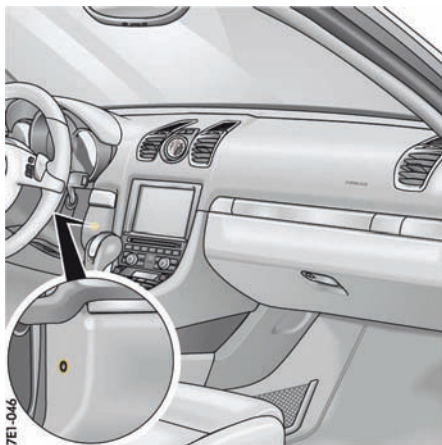

车内温度传感器

## 传感器

为了避免影响空调系统的功能，不得遮盖或用胶带封住空调系统的车内温度传感器。



### 信息

可以在仪表板的多功能显示器上对空调进行附加设置：

▷ 请参见第 99 页的“设置空调”章节。

对于配备记忆功能的车辆，车辆锁止后，空调系统的所有设置都存储在相应的驾驶员车匙上。

## 空调压缩机信息

### 空调压缩机

- 当发动机在极高负荷下运转时，可能会暂时关闭，以确保发动机充分冷却。
- 在温度低于约 2°C 时将自动关闭，即使以手动方式也无法开启。
- 在车窗关闭时的工作效率最高。如果车辆已经在太阳下长时间曝晒，最好先打开车窗，对车内进行短时间通风。
- 在某些车外温度和湿度条件下，冷凝水可能会从蒸发器上滴落，在车辆底下聚成一滩。这是正常现象，不是泄漏的迹象。

## 有关用电设备自动关闭的信息

如果蓄电池的电量即将耗尽，空调和加热功能一开始会受限，之后将关闭：

- 座椅加热
- 座椅通风
- 加热式后窗 / 车外后视镜加热
- 新鲜空气鼓风机
- 空调压缩机



### “A/C”（空调）模式

在自动模式下，默认启用“A/C”（空调）模式。空调系统压缩机的功率完全根据需要自动进行调节。  
车外温度低于约 2°C 时，空调压缩机会自动关闭。

### 开启“A/C”（空调）模式

如果希望将乘客舱温度降低到低于车外温度，必须启用“A/C”（空调）模式。

- ▷ 按下按钮“A/C OFF”（空调关闭）。  
按钮上的指示灯熄灭。  
空调压缩机开启。
- 或**
- 按下“**AUTO/SYNC**”（自动 / 单一）按钮。  
制冷功能启用。

### 关闭“A/C”（空调）模式

可以手动关闭“A/C”（空调）模式，以达到节约燃油等目的。

- ▷ 按下按钮“A/C OFF”（空调关闭）。  
按钮上的指示灯亮起。  
空调压缩机被关闭。  
制冷功能被停用。

### “SYNC”（单一）模式

在“SYNC”（单一）模式下，驾驶员侧和乘客侧处于相同温度，并通过驾驶员侧的“TEMP”（温度）按钮进行同化和调节。

### 开启“SYNC”（单一）模式

- ▷ 按住“**AUTO/SYNC**”（自动 / 单一）按钮，直到显示器上出现“SYNC”（单一）字样。
- ▷ 通过驾驶员侧的“TEMP”（温度）按钮，对驾驶员侧和乘客侧的温度进行调节。

### 关闭“SYNC”（单一）模式

- ▷ 按下乘客侧的“**AUTO/SYNC**”（自动 / 单一）按钮或“TEMP”（温度）按钮。



### “A/C MAX”（空调最高档）模式

在“A/C MAX”（空调最高档）模式下，乘客舱以最大功率制冷。不对车内温度进行自动调节。

### 开启“A/C MAX”（空调最高档）模式

- ▷ 按下“A/C MAX”（空调最高档）按钮。  
按钮上的指示灯亮起。

### 关闭“A/C MAX”（空调最高档）模式

- ▷ 按下“A/C MAX”（空调最高档）按钮。  
按钮上的指示灯熄灭。
- 或**
- 按下“**AUTO/SYNC**”（自动 / 单一）按钮。



## 挡风玻璃除霜

### 启用除霜功能

- ▷ 按下按钮 。  
按钮上的指示灯亮起。  
气流吹向挡风玻璃和前侧车窗。  
以最快的速度对挡风玻璃进行除雾或除霜。

### 停用除霜功能

- ▷ 按下按钮 。  
按钮上的指示灯熄灭。  
或  
按下“**AUTO/SYNC**”（自动/单一）按钮。



## 空气再循环模式

### 开启空气再循环模式

- ▷ 按下按钮 。  
按钮上的指示灯亮起。  
外界空气供应中断，只进行内部空气的再循环。

### 关闭空气再循环模式

- ▷ 按下按钮 。  
按钮上的指示灯熄灭。



### 信息

如果空调压缩机以手动或自动方式关闭，则空气再循环模式会在约 3 分钟后终止。

## 设置自动空气再循环模式

在自动空气再循环模式下，新鲜空气供应量根据空气质量进行调节。

自动空气再循环模式可以在多功能显示器上开启和关闭。

车外温度低于约 5°C 时，空气再循环模式会自动停用，以防止车窗起雾。

有关在多功能显示器上调节自动空气再循环模式的信息：

- ▷ 请参见第 99 页的“设置空调”章节。



### 信息

推荐的工作模式为自动空气再循环模式（默认设置）。



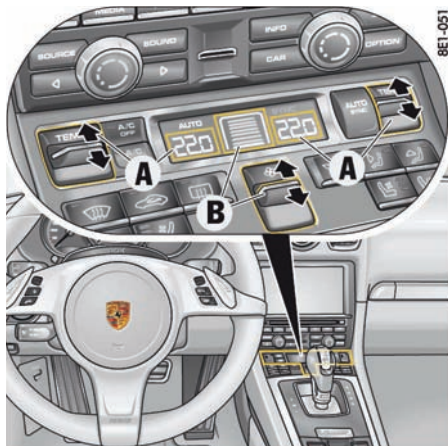

- A - 设置左侧 / 右侧温度  
B - 设置风量

### 设置温度

您可以根据个人的舒适性要求在 16°C 至 29.5°C 之间单独调节驾驶员侧和乘客侧的车内温度。  
建议：22°C。

选择的温度在显示器上显示。

### 升高温度

- ▷ 向上按动“TEMP”（温度）按钮。  
预设温度值显示在空调显示区上。

### **i** 信息

按下“**AUTO/SYNC**”（自动 / 单一）按钮选择预设温度。

### **i** 信息

空调系统总是以最大制冷或加热功率将乘客舱制冷或加热至预设温度。  
暂时设置更低或更高的温度值并不能使乘客舱更迅速地制冷或加热至所需的温度。

### 设置风量

选择的风量在按钮  上方的显示区域以条状标志显示。显示的条状标志越多，说明进入乘客舱的气流越多。

### 增大风量

- ▷ 向上按动  按钮。

### 减小风量

- ▷ 向下按动  按钮。

按下“**AUTO/SYNC**”（自动 / 单一）按钮，切换回自动模式。

如果风量减小到空调系统显示区上出现“**OFF**”（关闭），则外界空气供应中断，空调压缩机关闭。



**警告** 风量“**OFF**”（关闭）  
将影响视野

风量设置为“**OFF**”（关闭）时，车窗可能起雾。

- ▷ 向上按动  按钮（增加风量）。



### 手动设置风量分配

- ▷ 按下按钮 。  
气流吹向挡风玻璃和前侧车窗。
  - ▷ 按下按钮 。  
气流从中央和侧出风口吹出。出风口必须打开。
  - ▷ 按下按钮 。  
气流吹向脚坑。
- 按钮上的指示灯亮起。

### 取消手动风量分配

- ▷ 再次按下相应的风量分配按钮。  
按钮上的指示灯熄灭。
- 或
- 按下“**AUTO/SYNC**”（自动/单一）按钮。  
系统自动控制风量和风量分配，并对不同风量分配进行补偿。



### 扩展通风板

通过自动控制式两区域空调系统，可以在仪表板上的多功能显示器中单独启用或停用仪表板顶部的扩展通风板。  
乘客舱中的气流直吹程度较低。  
空调系统的自动控制功能会自动调节风量。



## 出风口

可以手动打开和关闭位于仪表板上的出风口。还可以调节气流方向。

### ○ 打开出风口

- ▷ 向右转动出风口上的滚轮。

### ● 关闭出风口

- ▷ 向左转动出风口上的滚轮。



### 信息

- ▷ 为了优化空调，我们建议在冬季保持中央出风口关闭，只在需要暖手的时候打开。

## 改变气流方向

- ▷ 沿所需的方向转动出风口翅片。

## 在多功能显示器上进行空调设置

(在配备两区域空调系统的车辆上)

与车辆空调有关的附加设置可以在仪表板的多功能显示器上进行调节。

有关在多功能显示器上进行空调设置的信息：

- ▷ 请参见第 99 页的“设置空调”章节。

## 气流

自动模式下提供有三种气流设置：

- “Soft”（柔和）：

建议对气流较为敏感，并会优先选择较小空调风量的乘客使用。

- “Normal”（标准）：

默认设置。

- “Strong”（强劲）：

以较强的气流对乘客舱通风。能够明显感觉到气流。

## 扩展通风板

- ▷ 可以单独启用或停用仪表板顶部的扩展通风板。

## 自动空气再循环模式

- ▷ 可以开启和关闭自动空气再循环模式。



## 加热式后窗 / 车外后视镜加热

当发动机运转时，加热式后窗 / 车外后视镜加热功能即准备就绪。

### 开启

- ▷ 按下按钮

按钮上的指示灯亮起。

加热功能在约 5 至 20 分钟后自动关闭，具体取决于车外温度。

- ▷ 再次按下按钮可重新开启加热功能。

### 关闭

- ▷ 按下按钮

按钮上的指示灯熄灭。

如果蓄电池的电量即将耗尽，则加热式后窗 / 车外后视镜加热功能一开始会受限，之后将关闭。

## 车窗和活动顶篷

电动车窗 .....	51
活动顶篷 .....	53
挡风板 .....	55
活动顶篷的紧急操作 .....	56

## 电动车窗



警告

### 打开和关闭车窗

打开和关闭车窗时，特别是在单触式操作模式下，肢体可能被夹在移动的车窗与固定的车辆部件之间。

- ▷ 打开和关闭车窗时，小心不要使任何人受伤。
- ▷ 离开车辆时，请务必拔下点火钥匙或（对于配备保时捷免钥匙进入系统的车辆）关闭点火装置。离开车辆时，请务必随身携带点火钥匙。对车辆不熟悉的人员操作电动车窗时可能会受伤。
- ▷ 在发生危险的情况下，立即松开点火钥匙按钮；对于配备保时捷免钥匙进入系统的车辆，立即松开门把手按钮。
- ▷ 请勿将儿童单独留在车内。

### 电动车窗准备就绪状态

以下情况下，电动车窗准备就绪：

- 打开点火装置后。
- 关闭点火装置后最多 10 分钟内，直到首次打开驾驶员侧或乘客侧车门时。  
只有打开点火装置后，才能通过单触式操作关闭车窗。

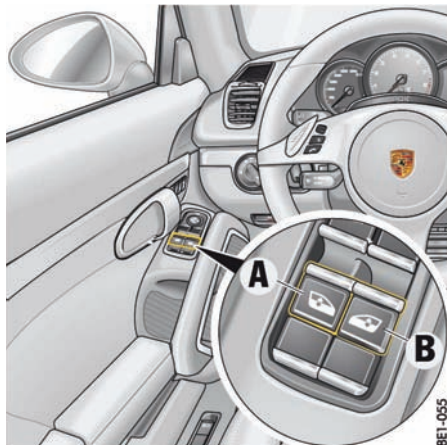

A - 驾驶员侧的电动车窗

B - 乘客侧电动车窗

### 打开 / 关闭车窗

#### 使用开关打开车窗

- ▷ **按动相应的开关**，直到车窗达到所需的位置。

#### 使用开关关闭车窗

- ▷ **拉动相应的开关**，直到车窗达到所需的位置。



信息

开关具有两级功能。当您操作开关时，可以明显感觉到两个档位。

#### - 第一种设置 - 手动操作

如果将相应的开关移到第一档位，车窗将以手动方式打开或关闭。

松开开关时，车窗会停止移动。

#### - 第二种设置 - 单触式操作

如果将相应的开关完全移动到第二档位，车窗将以自动方式打开或关闭。

再次操作开关，车窗将停在所需的位置。



信息

如果车窗在关闭过程中受到阻碍，该车窗将会停止移动并重新打开几厘米。

如果窗户在约 10 秒内再次被锁止，则针对此车窗的单触式操作功能会被停用。

可以手动关闭该车窗。此时，车窗以最大闭合力关闭。

使用手动关闭功能完全关闭车窗后，单触式操作功能重新启用。



警告

## 手动关闭车窗

如果在车窗受阻之后单触式操作被停用，则当使用手动关闭功能时，车窗将以最大闭合合力关闭。

- ▷ 车窗关闭时，确保不会使任何人受伤或遭到挤压或碰撞。

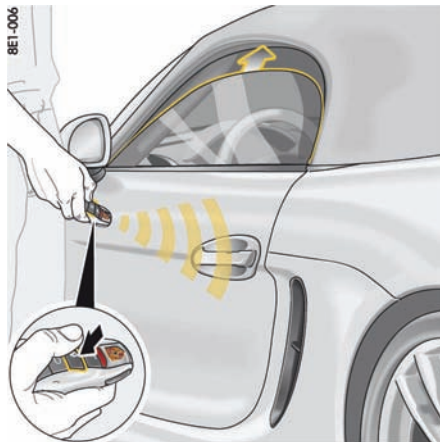

未配备保时捷免钥匙进入系统的车辆

### 通过驾驶员车匙关闭车窗

- ▷ 按住驾驶员车匙上用来解锁和锁止车辆的按钮，直到打开的车窗达到所需位置。

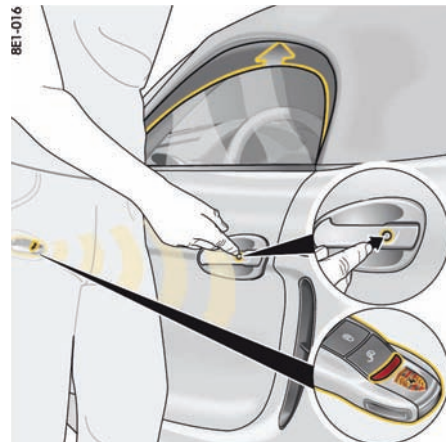

配备保时捷免钥匙进入系统的车辆

### 用门把手上的按钮关闭车窗（配备保时捷免钥匙进入系统的车辆）

- ▷ 锁止车辆时，按住门把手上的按钮，直到开启的车窗达到所需的位置。

### 连接车辆蓄电池后存储车窗的极限位置

如果蓄电池被断开又重新连接，车窗的极限位置会丢失。车窗的单触式操作功能也会被停用。

对所有车窗执行以下操作步骤：

1. 通过拉动跷板开关将车窗完全关闭一次。
2. 在车窗完全关闭后，再次短暂拉动跷板开关三次。
3. 通过按动跷板开关将车窗完全打开一次。

## 活动顶篷

▷ 请参见第 185 页的“车辆养护说明”章节。

### 注意

存在活动顶篷和活动顶篷驱动装置损坏的风险。

- ▷ 在以下情况中，请不要操作活动顶篷：
  - 在 0°C 以下。
  - 当车辆的一侧在路缘、提升平台或千斤顶上时。
- ▷ 确保翻滚防护杆后方没有物体。
- ▷ 避免在发动机关闭的状态下频繁操作活动顶篷，否则车辆蓄电池将迅速耗电。
- ▷ 打开或关闭活动顶篷时，确保上方有足够的空间（如在车库中）。
- ▷ 为避免潮湿污渍和磨损，请仅在活动顶篷处于干燥、清洁的状态时打开活动顶篷。
- ▷ 如果可能，请将车辆停在阴凉处，因为持续地暴露在阳光下会损害织物和橡胶，并导致变色。
- ▷ 只有在平坦路面上行驶时才能操作活动顶篷。

## 门窗

如果在活动顶篷到达最终位置之后继续操作，则车窗将在**打开和关闭活动顶篷**的过程中再次自动打开及自动关闭。

## 操作活动顶篷的条件

### 用开关操作

- 必须开启点火装置（发动机运转或关闭）。
  - 最高允许车速大约为 50 km/h。
- 如果超出规定的最高车速，活动顶篷的开启/关闭操作将被中断。

### 开启活动顶篷



警告

打开活动顶篷

打开活动顶篷时，部分肢体可能会夹在活动顶篷机构与固定的车辆部件之间。

- ▷ 打开活动顶篷时，确保活动顶篷机构不会对任何人造成伤害。
- ▷ 如果车辆不在您的视野范围内，请不要用驾驶员车匙操作活动顶篷。
- ▷ 存在危险时，为了中断活动顶篷操作，请立即松开驾驶员车匙上的按钮。

- ▷ 请参见第 105 页的“警告和提示信息的综述”章节。

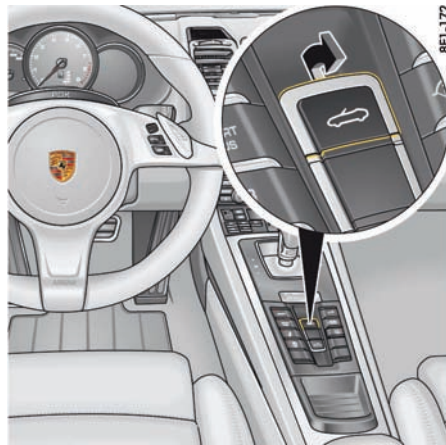

### 用按钮打开活动顶篷

- ▷ **车速不超过 10 km/h:**  
拉起开关并保持住，直到活动顶篷到达极限位置或车窗处于所需的位置。  
多功能显示器上的信息消失。  
在出现危险时，松开开关。活动顶篷操作停止。
- ▷ **车速超过 10 km/h 但不超过 50 km/h:**  
短暂拉动按钮，活动顶篷自动打开。  
行车电脑上的信息消失。  
出现危险时，再次拉动按钮。活动顶篷操作停止。

## 使用驾驶员车匙打开活动顶篷（取决于特定国家/地区的车辆装备）

- ▷ 按住驾驶员车匙上的按钮 ，直到活动顶篷到达最终位置或车窗处于所需的位置。在出现危险时，松开按钮。活动顶篷操作停止。
- ▷ 必要时重新锁止车辆。

## 关闭活动顶篷



警告

### 关闭活动顶篷

关闭活动顶篷时，部分肢体可能会夹在活动顶篷机构与固定的车辆部件之间。

- ▷ 关闭活动顶篷时，确保活动顶篷机构不会对任何人造成伤害。
  - ▷ 如果车辆不在您的视野范围内，请不要用遥控器操作活动顶篷。
  - ▷ 存在危险时，为了中断活动顶篷操作，请立即松开驾驶员车匙上的按钮。
  - ▷ 关闭活动顶篷时，应使遮阳板中的化妆镜盖保持关闭。
- 
- ▷ 请参见第 105 页的“警告和提示信息的综述”章节。

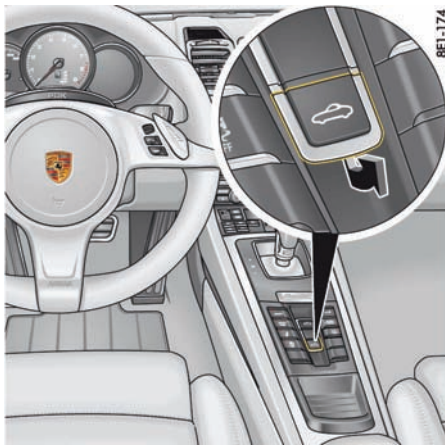

## 使用开关关闭活动顶篷

- ▷ 拉起开关并保持住，直到活动顶篷到达最终位置或车窗处于所需的位置。多功能显示器上的信息消失。在出现危险时，松开开关。活动顶篷操作停止。

## 使用驾驶员车匙关闭活动顶篷（取决于特定国家/地区的车辆配置）。

- ▷ 按住驾驶员车匙上的按钮 ，直到活动顶篷到达最终位置或车窗处于所需的位置。在出现危险时，松开按钮。活动顶篷操作停止。

## 行车电脑上的信息



### 活动顶篷状态

- ▷ 请参见第 105 页的“警告和提示信息的综述”章节。



## 挡风板

- ▷ 确保所有挡风板部件已正确牢固固定，尤其是在活动顶篷开启状态下驾驶的时候。

### **i** 信息

为了确保活动顶篷处于关闭状态时乘客舱或后车窗保持良好的通风，最好拉开挡风板的中心部分。在寒冷、潮湿的气候下更应如此。

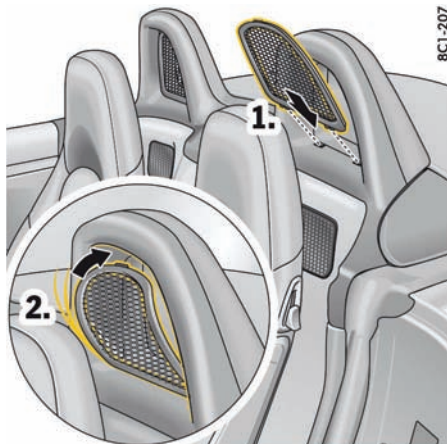

### 安装外部挡风板部件

1. 从后面将挡风板部件的底部插入翻滚防护杆中（图示）。
  2. 稍微弯曲挡风板部件（图示），并将其顶端卡入翻滚防护杆中。
- ▷ 确保挡风板部件完全卡入翻滚防护杆中。

### 取下外部挡风板部件

- ▷ 从翻滚防护杆中向前推挡风板部件的顶部并将其取出。

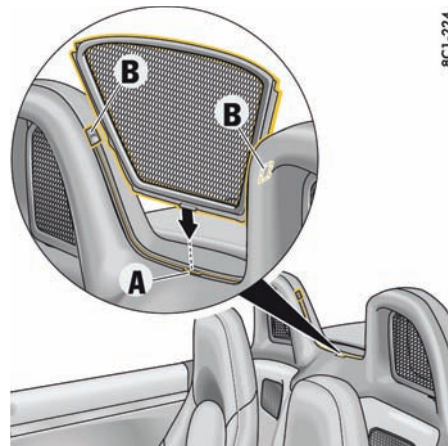

### 安装中间挡风板

- ▷ 从上方将挡风板插入固定座 A（图示），并继续向下推动，直到听到挡风板卡入夹点 B。

### 取下中间挡风板

- ▷ 按下其中一个夹点 B，并将挡风板从固定座 A 中向上拉出。

## 活动顶篷的紧急操作



警告

不要在紧急操作中移动活动顶篷部件

- ▷ 务必极其小心地执行活动顶篷紧急操作。
- ▷ 在紧急操作过程中，不要使用开关或遥控器操作活动顶篷。

### 注意

存在活动顶篷和活动顶篷驱动装置损坏的风险。

- ▷ 在紧急操作过程中及完成操作之后，不要使用开关或遥控器操作活动顶篷。
- ▷ 将车辆低速驾驶到合格的专业维修中心。我们建议您让 Porsche 中心执行这项工作，因为他们拥有经过培训的维修中心专业人员，并且备有必要的零件和工具。

### 在进行紧急操作之前

执行紧急操作之前，请先检查以下情况：

1. 在使用开关操作活动顶篷的过程中，点火装置是否开启？
  2. 保险丝是否存在故障？
- ▷ 请参见第 207 页的“更换保险丝”章节。
3. 取下点火钥匙，这样就不会意外地启动活动顶篷。

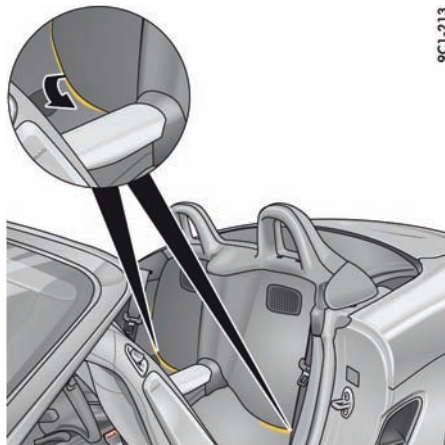

9C1-213

### 接触活动顶篷驱动装置

1. 向前移动驾驶员和乘客的座椅并向前折叠靠背。



小心

尖锐棱边

安全带卷轴饰件上的尖锐棱边可能会导致皮肤擦伤或割伤。

- ▷ 接触这些饰件时要格外小心。

2. 将手插入地毯的空隙中（图示），并小心地沿着安全带卷轴饰件从下方拉出地毯并折叠。

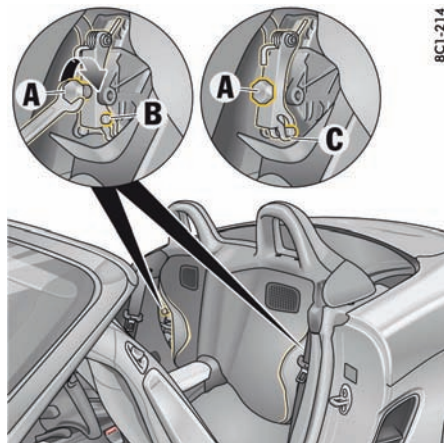

8C1-214

### 解锁活动顶篷驱动装置

1. 从工具包中取出开口扳手。
2. 使用开口扳手（13 A/F），将紧急解锁螺钉 A 顺时针旋转大约 3 次达到 360°，直到导轨销 B 处于位置 C。
3. 在另一侧重复此步骤。

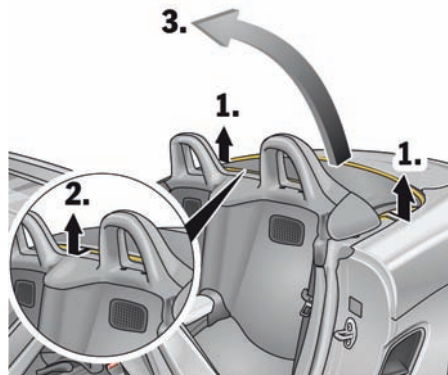

### 关闭活动顶篷

▷ 进入车内。

1. 用一只手抬起活动顶篷左侧或右侧。
2. 用另一只手抓住活动顶篷中间。
3. 将活动顶篷从存放箱中向上拉出，直到达到约半关位置。

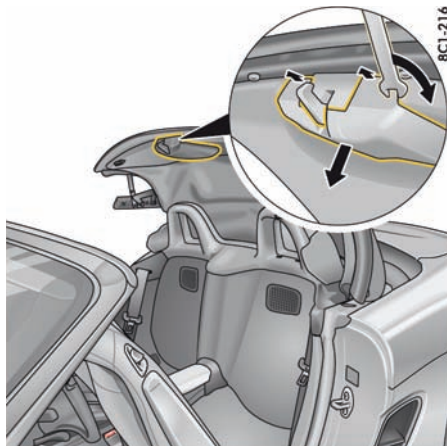

4. 使用开口扳手小心地将活动顶篷锁的塑料护盖从夹点中撬出（图示），并将其拆下。

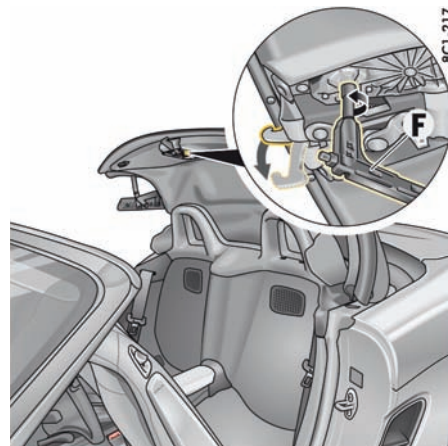

5. 从工具箱中拔出用于活动顶篷紧急操作的钥匙 F。
- ▷ 请参见第 166 页的“工具”章节。
6. 将钥匙 F 插入活动顶篷锁中并逆时针转动，直到锁钩完全伸出（转动时明显感到阻力）。

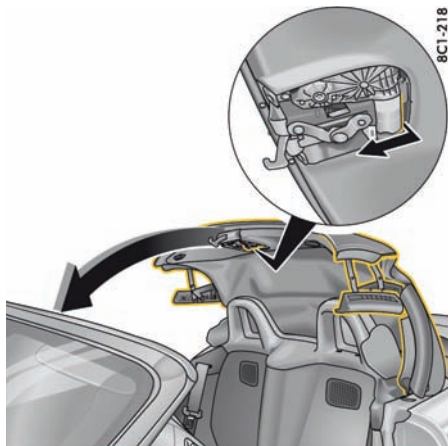

7. 用手抓住活动顶篷电机的位置（图示），并将其拉向挡风玻璃框。



小心

存在关闭过程中挤伤的风险

如果在活动顶篷的关闭过程中身体位于活动顶篷移动范围或活动顶篷锁的区域内，则存在夹伤或挤伤的风险。

▷ 请确保：

- 在关闭过程中，没有人位于活动顶篷的移动范围内。
- 双手未被活动顶篷锁部件夹住或挤住。

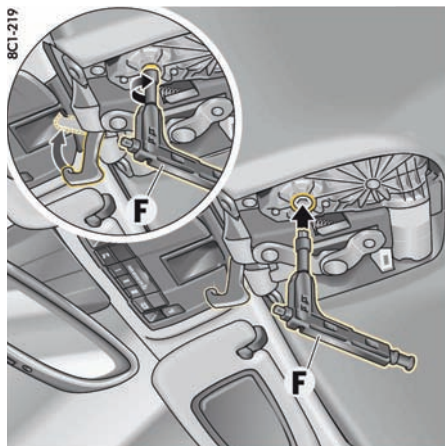

8. 要完全关闭活动顶篷，请顺时针转动钥匙 F，直到锁钩完全卡入锁扣并且活动顶篷完全关闭（转动时明显感到阻力）。
9. 将车辆低速驾驶到合格的专业维修中心。我们建议您让 Porsche 中心执行这项工作，因为他们拥有经过培训的维修中心专业人员，并且备有必要的零件和工具。

# 车灯、转向指示灯和挡风玻璃雨刷器

灯光开关 .....	60
仪表板照明 .....	63
转向指示灯 / 远光灯 / 大灯远近光闪光器 操纵杆 / 停车灯开关 .....	63
危险警示灯 .....	64
车内灯 / 阅读灯 .....	65
概述 - 挡风玻璃雨刷器 .....	66
挡风玻璃雨刷器 / 清洗器操纵杆 .....	67

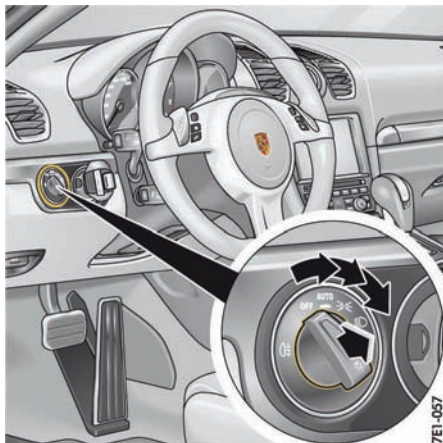

## ☀ 灯光开关

### OFF 车灯关闭

当点火装置开启时，日间行车灯开启。

### AUTO 自动行车灯辅助装置

### ☾ 侧灯

牌照灯、仪表板照明开启，日间行车灯关闭。

### ☾ 近光灯 / 行车灯

仅在点火装置打开时启用。  
雾灯和高速公路灯关闭。

### ☾ 后雾灯

在近光灯位置拉动开关。指示灯亮起。

## **i** 信息

如果在车灯仍然点亮的情况下按下点火钥匙并打开车门，则会发出一个声音信号（锣声），提醒您蓄电池可能会放电。

- 在某些国家 / 地区，可能会因法律要求而有所不同。

车辆的车外灯可能会因温度和湿度的变化而起雾。当车辆行驶足够远的距离之后，雾气会变干消失。

## 近光灯 / 行车灯

如果灯光开关设定为 **AUTO**，则近光灯会在下列状况中自动开启：

- 傍晚时
- 黑暗中
- 驶过隧道时
- 雨天
- 在高速公路上行驶时

当开启近光灯时，车速表上的指示灯亮起。

## **i** 信息

无法识别是否有雾。

▷ 在有雾的情况下，必须手动开启行车灯。

## 日间行车灯

如果将灯光开关设置到位置 **OFF**（车灯关闭），则当点火装置打开时，日间行车灯自动亮起。

如果将灯光开关设置到位置 **AUTO**，在明亮条件下以及打开点火装置时，日间行车灯自动亮起。

▷ 如果将灯光开关设置到位置 （近光灯 / 行车灯），日间行车灯不开启。

## 自动行车灯辅助装置

自动行车灯辅助装置是一项舒适性功能。启用后，行车灯（近光灯）将随着环境亮度的变化而自动开启和关闭。

自动行车灯辅助装置也能控制日间行车灯、近光灯、自动回家照明和动态弯道灯（取决于装配）。将灯光开关设置到位置 **AUTO** 时，自动行车灯辅助装置启用。

尽管行车灯辅助装置可以提供辅助，驾驶员仍有责任按照相关规定使用传统的灯光开关开启行车灯。

因此，使用行车灯辅助装置启用大灯，并不能免除驾驶员对行车灯进行正确操作的责任。

## **⚠ 警告**

在未开启车灯的情况下驾驶

如果您在未开启车灯的情况下驾驶车辆，可能会严重限制您的视野，并严重妨碍其他道路使用者看到您的车辆。

▷ 必须随时注意自动行车灯控制功能的工作状态。



## 信息

当自动行车灯辅助装置 / 保时捷动态照明系统 (PDLS) 出现故障时, 仪表板中的 PDLS 警示灯亮起。

有关仪表板上指示灯的信息:

▷ 请参阅第 70 页的“仪表板”章节。

## 雨天功能

行车灯在雨刷器连续工作 5 秒后自动开启。

如果雨刷器使用时间未达到约 4 分钟, 则行车灯会关闭。

## 自动回家照明灯 (回家照明功能 / 上车照明功能)

### 开启自动回家照明灯

▷ 将灯光开关设置到 **AUTO**。

以下车灯具有延时关闭功能, 方便您安全上下车, 并让您在黑暗中获得更好的视野:

- 日间行车灯,
- 展开的车外后视镜中的门控灯,
- 后侧面示廓灯,
- 牌照灯。

## 回家照明功能 (延时关闭)

车辆锁止后, 车灯按照多功能显示器上预设的延时关闭时间保持开启。

有关在多功能显示器上调节车外照明延时关闭的信息:

▷ 请参阅第 96 页的“调节车外灯”章节。

## 上车照明功能 / 下车照明功能

该功能在车辆被解锁时按照多功能显示器上预设的关闭延迟时间照亮车辆周围区域。

当开启点火装置或灯光开关被设置到除 **AUTO** 之外的其他位置时, 车灯关闭。

有关在多功能显示器上调节车外照明延时关闭的信息:

▷ 请参阅第 96 页的“调节车外灯”章节。

## 保时捷动态照明系统 (PDLS)

当灯光开关被设置到位置 **AUTO** 时, 动态弯道灯及高速公路功能将在黑暗中开启。

### 动态弯道灯

根据车速和方向盘转动幅度, 在车速超过约 8 km/h 时, 近光大灯沿弯道方向转动, 以更清晰地照亮道路。

当动态弯道灯出现故障时, 仪表板中的 PDLS 警示灯闪烁。

### 黑暗中的高速公路功能

如果车辆以超过约 130 km/h 的车速行驶, 行车灯的分配特性会改变。

光束变得 longer, 视野扩大。

### 雾灯

在车速低于约 70 km/h 的情况下打开后雾灯时, 行车灯的灯光分布特性会发生改变。

光束变得更宽, 并且眩目情况减弱。

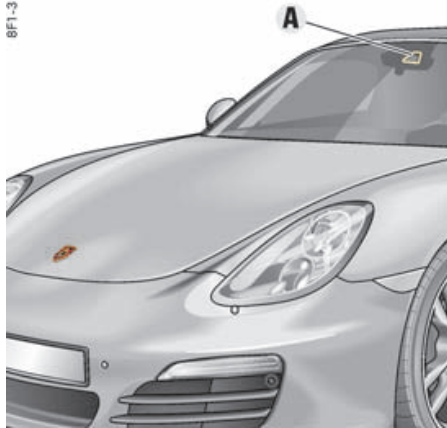

## 保时捷动态照明系统升级版（PDLS 升级版）

### 动态远光灯

在配备动态远光灯的情况下，内后视镜附近的摄像头 A 会识别前车和来车的光源并在近光灯照明和全远光灯照明之间分几个等级逐渐调节行车灯的光束明暗截止线。等级选择的依据为：行车灯的光束截止线必须到达第二辆被识别的车辆。

满足以下条件时，该功能将在黑暗时启用：

- 已选择灯光开关位置 **AUTO**。
- 行驶车速超过约 60 km/h 的情况下打开后雾灯，行车灯的分配特性会发生变化。

- 在仪表板的多功能显示器上启用了动态远光灯。  
请参阅第 96 页的“启用和停用动态远光灯”章节。
- 已开启动态远光灯。  
请参阅第 64 页的“大灯远近光闪光灯的操作”章节。

为了避免在多建筑物地区使用全远光灯照明，动态远光灯在车速低于约 35 km/h 时不可用。此外，如果摄像头识别到两盏及两盏以上的路灯，则全远光灯照明会自动切换成近光灯照明。有关多功能显示器上的警告信息：

- ▷ 请参阅第 105 页的“警告和提示信息的综述”章节。

### 警告

#### 注意力不集中

尽管配备了动态远光灯功能，驾驶员在驾驶过程中仍始终有责任根据光线情况、能见度以及交通情况等来手动调节远光灯。驾驶员不能完全依赖该系统来关注所有情况。以下情况下可能需要手动干预：

- 在恶劣天气情况下，例如雨、雾、冰雪、严重水雾天气。
- 在来车会被部分遮掩的道路（例如高速公路）上。
- 在其他道路使用者（例如骑自行车的人）的自身照明状况较差的情况下。
- 在急弯、陡坡或凹陷处。
- 在照明不良的多建筑物区域中。
- 在有强反射（例如标志）的地方。
- 摄像头区域中的挡风玻璃起雾、脏污、结冰或被胶贴遮盖。

- ▷ 驾驶时要非常小心。
- ▷ 请务必注意车辆附近的交通状况和路况。
- ▷ 请根据光线情况、能见度和交通情况改为手动调节远光灯。



### 信息

- ▷ 为了确保不干扰摄像头操作：  
请勿用物品（例如胶贴）阻挡内后视镜的摄像头区域（见图示）。
- ▷ 摄像头必须始终保持无污、无冰雪，以确保其正常工作。  
车辆养护说明：  
请参阅第 185 页的“车辆养护说明”章节。





## 仪表板照明

通过光线传感器，照明被自动调节到适合环境亮度。

此外，当车辆照明开启时，也可以手动调节仪表板和开关的照明亮度。

- ▷ 沿适当的方向转动调节按钮 **A**，直到达到所需的亮度后停止转动。



**警告**

行驶时调节亮度

在驾驶过程中调节亮度可能会导致您失去对车辆的控制。

- ▷ 驾驶中不要将手臂穿过方向盘轮辐进行调节。

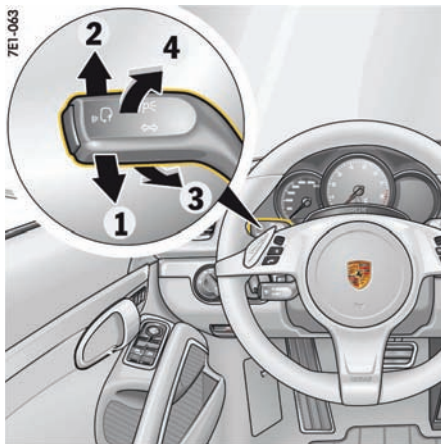

## 转向指示灯 / 远光灯 / 大灯远近光闪光器操纵杆 / 停车灯开关

点火装置打开后，转向指示灯、近光灯和远光灯准备就绪。

- 1 - 左转向指示灯
- 2 - 右转向指示灯
- 3 - 远光灯、动态远光灯
- 4 - 大灯远近光闪光器

操纵杆位于中央位置 - 近光灯

### 转向指示灯

- ▷ 推一下操纵杆，使其至下部或上部压力点 **1** 或 **2**。  
转向指示灯闪烁三次。

## 远光灯

开启和关闭（在未配备动态远光灯的车辆上）

- ▷ **开启**：推一下操纵杆，使其至前部压力点 **3**。转速表上的指示灯 亮起。
- ▷ **关闭**：拉动操纵杆一次至后部压力点 **4**。

### 启用 / 停用动态远光灯

启用动态远光灯之前，必须满足以下条件：

- 黑暗中
- 已选择灯光开关位置 **AUTO**。
- 行驶车速超过约 60 km/h 的情况下打开后雾灯，行车灯的分配特性会发生变化。
- 在仪表板的多功能显示器上启用了动态远光灯。

请参阅第 96 页的“启用和停用动态远光灯”章节。

- ▷ **启用**：推一下操纵杆，使其至前部压力点 **3**。车速表中的指示灯 亮起。然后该功能会在近光灯和全远光灯照明之间分几个等级进行自动调节。如果远光灯部分或完全开启，则转速表上的指示灯 将亮起。
- ▷ **停用**：拉动操纵杆一次至后部压力点 **4**。只有在转速表上的指示灯 亮起时，才能停用动态远光灯。

## 开启和关闭（在配备动态远光灯的车辆上）

如果动态远光灯被停用或相应前提条件未满足，则远光灯可手动开启或关闭。

必须满足以下情况：

- 黑暗中
- 已选择灯光开关位置 **AUTO**。
- ▷ **开启**：推两下操纵杆，使其至前部压力点 **3**。转速表上的指示灯  亮起。
- ▷ **关闭**：拉动操纵杆一次至后部压力点 **4**。

## 大灯远近光闪光器的操作

- ▷ 拉动操纵杆一次至后部压力点 **4**。转速表上的指示灯  短暂亮起。

有关动态远光灯的信息：

- ▷ 请参阅第 62 页的“动态远光灯”章节。

## 停车灯

停车灯只能在点火装置关闭后开启。

- ▷ 向上 **2** 或向下 **1** 移动操纵杆可以开启右侧或左侧停车灯。

如果开启了停车灯，在关闭点火装置后，仪表盘多功能显示器上将显示消息“**Parking light on**”（停车灯已开启）。

有关多功能显示器上的警告信息：

- ▷ 请参阅第 105 页的“警告和提示信息的综述”章节。



## 危险警示灯

无论点火锁处于什么位置，危险警示灯均可开启。

### 开启和关闭

- ▷ 按下仪表板上的危险警示灯按钮。
- 所有转向指示灯和按钮中的指示灯均亮起。如果危险警示灯亮起较长时间，则每次闪烁时的亮灯时间将缩短，以保护车灯。

## 危险警示灯在紧急制动过程中自动开启

当车辆在车速超过约 70 km/h 的行驶过程中全力制动直到停止（如突然遭遇前方交通阻塞）时，危险警示灯将自动启用，而且在制动过程中，制动灯颤动。

- ▷ 按下中控台上的危险警示灯按钮可停用危险警示灯。
- 当车辆再次开始移动时，危险警示灯被自动禁用。

## 危险警示灯在车辆发生事故时自动开启

发生事故时，危险警示灯自动启用。

- ▷ 要停用危险警示灯，先关闭点火装置，然后再次打开。

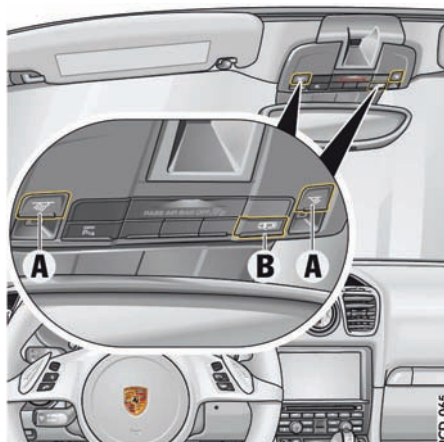

A - 车内灯 / 阅读灯按钮  
B - 开启和关闭自动车内灯 / 阅读灯

## 车内灯 / 阅读灯

### 车内灯 / 阅读灯

#### 开启和关闭车内灯 / 阅读灯

- ▷ 按下按钮 A。

#### 调光（亮度调节）

- ▷ 按住按钮 A 至少 1 秒，直到达到所需的亮度水平。

## 开启和关闭自动车内灯 / 阅读灯

根据车辆配置，可以使用按钮 B 或在多功能显示器的菜单中开启和关闭车内灯 / 阅读灯。

#### 使用按钮 B：

- ▷ 按下按钮 B。

当关闭自动车内灯 / 阅读灯时，按钮上的指示灯亮起。

如果在黑暗中开启了自动车内照明，则车内灯

- **开启：**当车门解锁或打开时，或者当从点火锁中拔出点火钥匙时。

- **关闭：**两个车门都关闭，延迟约 120 秒）。可以在多功能显示器上预设延时关闭时间。点火装置打开或车辆锁止后，车内照明立即关闭。

- ▷ 请参阅第 98 页的“设置车内照明的延迟关闭时间”章节。

#### 在多功能显示器上：

在多功能显示器上，您可以设置锁止或打开车门时，或者从点火锁上按下点火钥匙时，车内灯 / 阅读灯是开启还是保持关闭：

- ▷ 请参阅第 97 页的“当车门打开时启用或停用车内灯（取决于车辆配置）”章节。

可以在多功能显示器上设置两个车门都关闭时车内灯 / 阅读灯的延时关闭时间：

- ▷ 请参阅第 98 页的“设置车内照明的延迟关闭时间”章节。

## 关闭车内灯 / 阅读灯以保护蓄电池

在黑暗中，车内照明将在发动机停止运转 16 分钟后关闭，以节约车辆蓄电池电量。

在日光下，手动开启的车内灯在 1 分钟后自动关闭。

## 定位照明

顶置控制台中和点火锁处的照明灯能够在黑暗中帮助车辆乘员找到车辆中的重要控制按钮并确保更好的整体定位。这些照明灯在车辆解锁时亮起，在车辆锁止时再次自动熄灭。

#### 调光（亮度调节）

可以在多功能显示器上调节定位照明的亮度。

- ▷ 请参阅第 97 页的“调节定位灯的亮度”章节。

## 环境照明

环境照明用于在夜间驾驶车辆时为乘客舱提供微弱的照明。当车辆锁止时，环境照明自动关闭。

## 概述 - 挡风玻璃雨刷器

本概述不能代替“挡风玻璃雨刷器 / 清洗器操纵杆”中提供的信息，尤其不能用其代替警告信息。

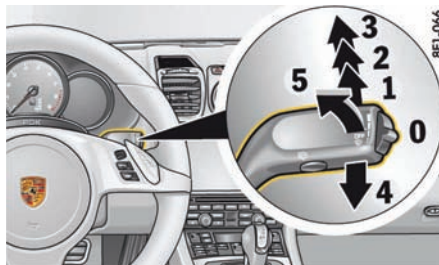

挡风玻璃雨刷器操纵杆

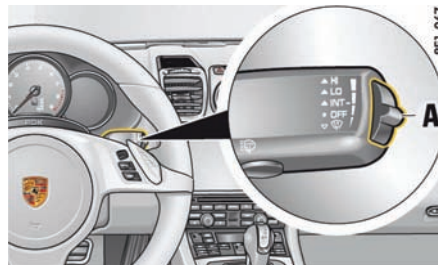

控制雨量传感器 / 间歇式操作灵敏度的开关 (A)

### 我想要做什么？

#### 自动刮扫（雨量传感器 / 间歇式操作）

#### 设置雨量传感器 / 间歇式操作灵敏度

#### 刮扫

#### 喷水并刮扫

### 我必须做什么？

将操纵杆按到档位 1。

向上（加大刮扫频率）或向下（减小刮扫频率）调节操纵杆右侧的开关 A。

慢速：将操纵杆按到档位 2。

快速：将操纵杆按到档位 3。

刮扫一次：将操纵杆短暂移动到位置 4（将操纵杆保持在位置 4 会加快刮扫速度）。

将操纵杆朝方向盘拉到位置 5 并保持住。

## 挡风玻璃雨刷器 / 清洗器操纵杆



小心

意外刮扫

在雨量传感器操作中，如果检测到挡风玻璃上有湿气，则挡风玻璃雨刷器会自动刮扫。

- ▷ 清洁挡风玻璃之前，请务必关闭挡风玻璃雨刷器，以避免雨刷器意外刮扫（雨量传感器操作）。

### 注意

存在挡风玻璃、后窗和雨刷系统损坏风险。

- ▷ 请仅在足够湿润时用雨刷器刮扫挡风玻璃，否则可能会在挡风玻璃上留下刮痕。
- ▷ 如果雨刷器刮片冻结，应在驾车前先将刮片解冻。
- ▷ 在大灯清洗系统冻结时不要进行操作。
- ▷ 在洗车装置内清洗车辆时，请务必关闭挡风玻璃雨刷器，以防其意外刮扫（雨量传感器操作）。
- ▷ 在洗车装置内不要操作大灯清洗系统。
- ▷ 更换雨刷器刮片时务必将雨刷器臂可靠固定。
- ▷ 更换雨刷器刮片时，请注意雨刷器刮片的不同长度。

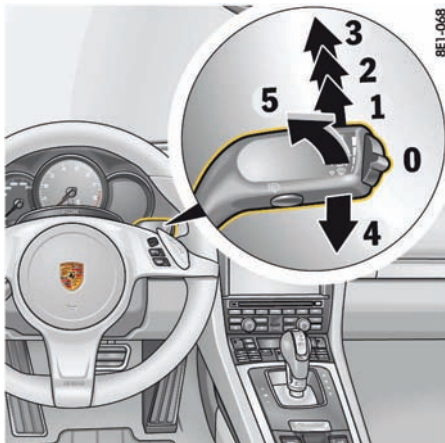

### 挡风玻璃雨刷器和大灯清洗系统：

#### 0 - 挡风玻璃雨刷器关闭

当关闭挡风玻璃雨刷器时，雨刷器从其停止位置稍微向上移动，使刮水边缘正确对齐。

#### 1 - 雨量传感器 / 间歇式操作

- ▷ 将雨刷器操纵杆向上按动至第一个档位。

#### 2 - 慢速刮扫

- ▷ 将雨刷器操纵杆向上按动至第二个档位。

#### 3 - 挡风玻璃雨刷器快速操作

- ▷ 将雨刷器操纵杆向上按动至第三个档位。

#### 4 - 单触式操作

- ▷ 将雨刷器操纵杆向下按动。  
挡风玻璃雨刷器执行一个刮水循环。

#### 5 - 挡风玻璃雨刷器和清洗系统

- ▷ 将雨刷器操纵杆朝方向盘拉动。只要将操纵杆朝方向盘拉动，系统就进行刮扫操作。松开雨刷器操纵杆后，雨刷器将进行数次无水刮扫操作。在挡风玻璃上每刮扫 10 次之后，将自动清洁一次大灯。



信息

- ▷ 如果严重脏污，可反复清洗。
- ▷ 应定期清除顽固污垢（例如昆虫残渍）。有关车辆养护的信息：
  - ▷ 请参阅第 185 页的“车辆养护说明”章节。状况良好的挡风玻璃雨刷器刮片对于确保视野清晰至关重要。
  - ▷ 请参阅第 181 页的“雨刷器刮片”章节。

#### 安装挡冰板或遮阳板或更换雨刷器刮片等等

- ▷ 关闭点火装置后，向下（4）按一次雨刷器操纵杆。  
雨刷器向上移动约 45°。



BEI-069

### **i** 信息

- 在点火装置开启的情况下，如果雨刷器操纵杆已位于位置 **1**，则雨量传感器会在车速超过约 4 km/h 时保持启用状态。
- 如果打开点火装置时雨刷器操纵杆已经处于位置 **2** 或 **3**，则在操作雨刷器操纵杆之前雨量传感器将保持关闭状态。

### **i** 信息

当行李厢盖打开时，雨刷器停止。

关闭行李厢盖后，必须操作雨刷器操纵杆，以便再次开启雨刷器。

### 调节雨量传感器灵敏度

- ▷ 向上移动开关 **A** - 提高灵敏度。  
通过挡风玻璃雨刷器刮扫一次确认设置。
- ▷ 向下移动开关 **A** - 降低灵敏度。

### 在多功能显示器上启用和停用雨量传感器自动操作

有关雨量传感器自动操作的信息：

- ▷ 请参阅第 98 页的“启用和停用雨量传感器操作模式”章节。

### 雨刷器刮水周期 / 雨量传感器灵敏度控制

对于未配备雨量传感器的车辆，刮水周期可分四级进行调节。

#### 缩短间隔时间

- ▷ 向上移动开关 **A**。通过挡风玻璃雨刷器刮扫一次确认设置。

#### 延长间隔时间

- ▷ 向下移动开关 **A**。

### 挡风玻璃雨刷器的雨量传感器操作

在雨量传感器模式中，可以对挡风玻璃上的雨量进行测量。而且，会相应地对雨刷器刮水周期进行自动控制。

在车速低于约 4 km/h 的情况下，如果开启了挡风玻璃雨刷器，则雨量传感器会自动开始工作。如果行驶车速超过约 8 km/h，则系统会切换到预先选择的刮水速度。

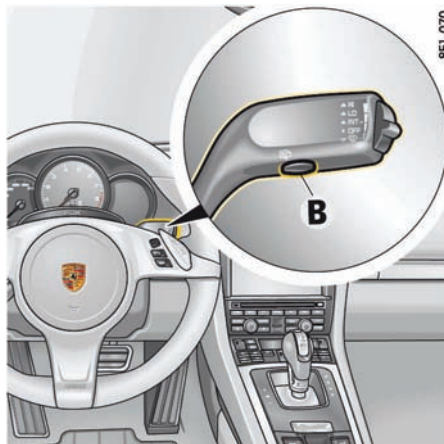

BEI-070

### 大灯清洗系统

清洗器仅在近光灯或远光灯打开时喷水。

- ▷ 按下雨刷器操纵杆下方的按钮 **B**。

在挡风玻璃上每刮扫 10 次之后，将自动清洗一次大灯。当关闭近光灯时，刮扫计数从零重新开始。

# 仪表板和多功能显示器

仪表板 .....	70
仪表板上的显示器 .....	71
蓄电池 / 发电机 .....	72
“Check Engine” 灯（排放控制警示灯） .....	73
声音信号 .....	73
操作仪表板上的多功能显示器 .....	73
车辆菜单 .....	78
音频菜单 .....	81
电话菜单 .....	81
导航菜单 .....	82
行程菜单 .....	82
轮胎气压菜单（轮胎气压监控系统， TPM） .....	83
Chrono 菜单（计时器） .....	89
加速力菜单 .....	92
ACC 菜单 .....	92
多功能显示器上的车辆设置 .....	92
<b>警告和提示信息的综述</b> .....	<b>105</b>

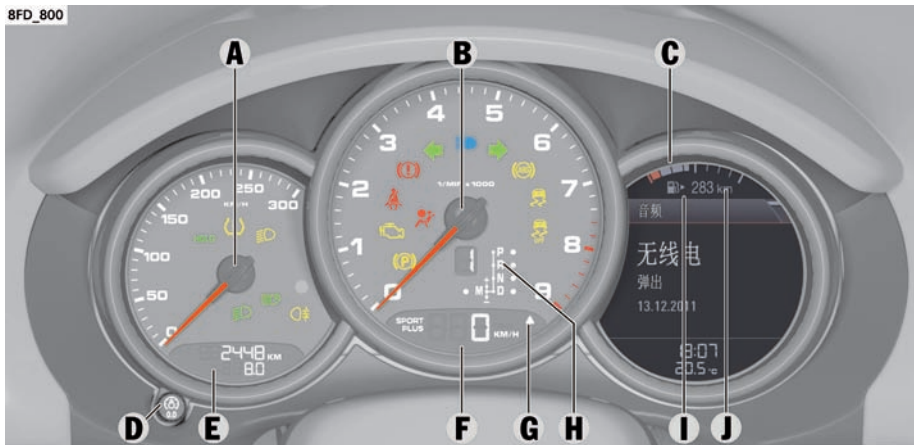

## 仪表板

- |                           |                |
|---------------------------|----------------|
| A 车速表                     | G 升档指示灯        |
| B 转速表                     | H 选档杆位置指示器档位显示 |
| C 多功能显示器                  | I 显示加油口盖位置的标记  |
| D 里程计数器显示复位按钮 / 仪表板照明亮度设置 | J 燃油表          |
| E 里程表                     |                |
| F 数字式车速表                  |                |

## 转速表上的警示灯和指示灯

-  排放控制警示灯 (“Check Engine” 灯)
-  安全气囊警示灯
-  安全带警示灯
-  PSM 警示灯
-  PSM 关闭警示灯
-  ABS 警示灯
-  左转向灯
-  右转向灯
-  制动警示灯
-  远光灯指示灯
-  电动停车制动器警示灯

## 车速表上的警示灯和指示灯

-  后雾灯指示灯
-  HOLD 防滑溜功能指示灯
-  近光灯指示灯
-  动态远光灯指示灯
-  PDLS 警示灯
-  轮胎气压警示灯



## 仪表板上的显示器

### A – 车速表

模拟显示器 **A** 位于仪表板中转速表左侧的相邻位置。

### B – 转速表

转速表刻度上红色区域的开始处为允许最大发动机转速的可视警告。

如果在加速期间达到了红色区域，为了保护发动机，燃油供给将被中断。

### C – 多功能显示器

有关多功能显示器的信息：

▷ 请参阅第 73 页的“操作仪表板上的多功能显示器”章节。

### D – 里程计数显示复位按钮 / 仪表板照明亮度设置

#### 里程计数显示复位

▷ 按住旋钮开关 **D** 约 1 秒。  
里程计数显示复位到“0”。

#### 调节仪表板照明的亮度

有关调节仪表板照明亮度的信息：

▷ 请参阅第 65 页的“车内灯 / 阅读灯”章节。

### E – 里程表

总里程和单次行程显示集成在仪表板的车速表中。上部显示车辆累计行驶的总里程，下部显示单次行程。

超过 9,999 km 后，里程计数器自动回零。

### F – 数字式车速表

数字式车速表 **F** 集成在仪表板上的转速表内。

### G – 升档指示灯

转速表上数字式车速显示右侧的省油换挡指示器有助于驾驶员采用省油的驾驶方式。

升档指示灯亮起 – 提醒您升到下一个更高档位 – 具体取决于所选的档位、发动机转速和油门踏板位置。

▷ 当升档指示灯亮起时，换到下一个更高档位。

### H – PDK 选档杆位置指示器

发动机运转时，排挡槽 **D** 或 **M** 内会指示选档杆位置。

#### 警告信息

#### 如果选档杆在两个档位之间

– 结果：

仪表板上相应的选档杆位置闪烁并在多功能显示器中出现警告“Engage gear selector properly”（正确接合选档杆）。

– 所需操作：

操作脚制动器并正确接合选档杆。

#### 如果变速箱有故障：

– 根据优先级，多功能显示器上将显示“Gearbox failure Park vehicle safely”（“变速箱故障”“安全地停放车辆”）或“Gearbox fault Poss. no R gear Drive on poss.”（“变速箱故障”“可能无倒档”“可继续行驶”）警告，或者显示“Drive temperature too high Reduce load”（“行驶温度过高”“降低负载”）警告。



“Gearbox fault Poss. no R gear Drive on poss.”（“变速箱故障”“可能无倒档”“可继续行驶”）

– 结果：

换挡舒适性受到影响，倒档功能失效。

– 所需操作：

立即排除故障。

请与合格的专业维修中心联系。我们建议您让 Porsche 中心进行这项工作，因为他们拥有经过培训的维修中心专业人员，并且备有必要的零件和工具。



### “Gearbox failure Park vehicle safely” （“变速箱故障”“安全地停放车辆”）

- 结果：  
停车后车辆无法继续行驶。
- 所需操作：  
无法继续驾驶。立即将车辆停在合适的地方。请到合格的专业维修中心排除故障。如果需要对车辆进行牵引：  
请参阅第 221 页的“牵引”章节。



### “Drive temperature too high Reduce load”（“行驶温度过高”“降低负载”）

- 结果：  
在起步时会感觉到颠簸警告，并且发动机功率可能受到限制。
- 所需操作：  
请勿通过踩油门踏板等操作将车辆停在斜坡上。使用制动器固定车辆。降低发动机负荷。尽量将车辆停在合适的地方。在选档杆处于 P 或 N 位置的状态下运转发动机，直到警告信息消失。
- ▷ 请参阅第 150 页的“简化驾驶程序”章节。

## 档位显示

发动机运转时，显示屏会显示当前所挂档位。

## J – 燃油表

点火装置开启后，燃油表会显示油箱中的油量以及燃油续航里程（取决于具体设置）。

有关调节燃油表的信息：

▷ 请参阅第 96 页的“调整燃油表”章节。

有关燃油品质和加注容量的信息：

▷ 请参阅第 232 页的“加注容量”章节。

有关燃油和加油的信息：

▷ 请参阅第 183 页的“加注燃油”章节。

如果车辆倾斜度发生变化（例如上下坡行驶时），显示屏上可能会出现小幅波动。

### 燃油储量警告

如果油箱中的剩余燃油不到 10 升，在点火装置开启或发动机运转时，仪表板中多功能显示器上的警示灯亮起。

▷ 请到最近的加油站加油。

### 注意

燃油不足可能会损坏排放控制系统。

▷ 切勿将燃油用尽。

▷ 如果警示灯亮起，不要高速转弯。

有关排放控制系统的信息：

▷ 请参阅第 182 页的“排放控制系统”章节。

## 蓄电池 / 发电机



### 警告信息

如果车辆电气系统电压明显下降，则仪表板的多功能显示器上将显示警告消息“Generator fault Park vehicle safely”（“发电机故障”“安全地停放车辆”）。

▷ 将车辆停在一个安全的地方，关闭发动机。

有关多功能显示器上的警告信息：

▷ 请参阅第 105 页的“警告和提示信息的综述”章节。

### 可能的原因

- 蓄电池充电系统发生故障
- 传动皮带断裂

### 注意

存在发动机损坏的风险。

如果传动皮带断裂，发动机冷却系统不工作。

▷ 请勿继续驾驶。

▷ 排除故障。

▷ 请与合格的专业维修中心联系。我们建议您让 Porsche 中心进行这项工作，因为他们拥有经过培训的维修中心专业人员，并且备有必要的零件和工具。

## “Check Engine” 灯（排放控制警示灯）

### 警示灯

排放控制系统能够在早期探测到可能导致排放污染加剧或造成相应损坏的故障等等。

如果仪表板上的警示灯持续亮起或闪烁，则说明有故障。

故障会被自动记录在控制单元的故障记忆中。

仪表板上的警示灯在点火装置打开时亮起以供驾驶员进行灯光检查，并在发动机起动作约 1 秒后熄灭。

仪表板上的警示灯闪烁说明出现了可能导致排放控制系统的某些部件损坏的运转状态（例如发动机熄火）。

▷ 此时，请立即放松油门踏板，以减小发动机负荷。

为了避免因此损坏发动机或排放控制系统（如三元催化器）：

▷ 请与合格的专业维修中心联系。我们建议您让 Porsche 中心进行这项工作，因为他们拥有经过培训的维修中心专业人员，并且备有必要的零件和工具。

### 注意

存在损坏排放控制系统的风险。

如果在松开油门踏板之后，仪表板上的警示灯仍然继续闪烁，则说明排放控制系统可能过热。

- ▷ 尽快将车辆停在安全的地点。  
确保不要使高温排气系统接触干草或树叶等易燃物。
- ▷ 关闭发动机。
- ▷ 排除故障。

## 声音信号

仪表板中的扬声器发出声音信号。

如果扬声器发生故障，仪表板的多功能显示器上将显示警告消息“**Instrument cluster/Park Assist audio fault Service required**”（“组合仪表 / 停车辅助系统音频故障”“需要维修”）。  
扬声器不能发出声音信号。

▷ 请参阅第 105 页的“警告和提示信息的综述”章节。

## 操作仪表板上的多功能显示器

根据车辆装备，您可以查看车辆信息、操作音频源（收音机、CD、iPod 等）、检查机油油位、检查轮胎气压、使用计时器或操作导航系统等等。

您还可以在“**Vehicle**”（车辆）菜单中修改不同的车辆设置。

在本《驾驶员手册》中无法详尽地描述所有功能。但是，本章示例清晰地展示了功能原理，并阐明了菜单的结构。

### 警告

在驾驶过程中操作多功能显示器、收音机、导航系统、电话等设备。

在驾驶过程中设置或操作多功能显示器、收音机、导航系统、电话或其他设备，可能会分散您对道路的注意力。车辆可能会失控。

- ▷ 只有交通状况允许并能确保安全的情况下，才可在驾驶时操作这些设备。
- ▷ 对于复杂的操作或设置步骤，只能在车辆静止时进行。



多功能显示器

### **i** 信息

多功能显示器仅在点火装置打开时处于启用状态。

某些菜单仅在车辆停止后才可用，例如轮胎气压监控系统的调节菜单。

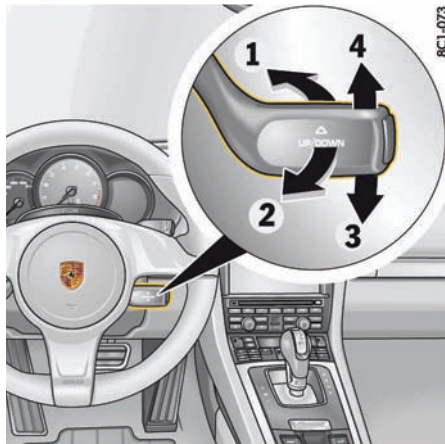

### 未配备多功能方向盘的车辆的操作原理

使用转向柱右侧的下部控制杆操作多功能显示器。

#### 选择菜单、功能、设置选项

- ▷ 向下（位置 3）或向上（位置 4）推动控制杆。

#### 确认选择 (Enter)

- ▷ 向前（位置 1）推动控制杆。

#### 后退一个或多个选择层级

- ▷ 朝向方向盘（位置 2）拉动控制杆一次或几次。



### 配备多功能方向盘的车辆的操作原理

可使用旋钮 A、“返回”按钮 B 和 ◊ 按钮 C 操作多功能显示器，并可根据需要为按钮 C 分配功能。

- ▷ 请参阅第 41 页的“多功能方向盘上的功能按钮”章节。

#### 选择菜单、功能、设置选项

- ▷ 向上或向下转动旋钮 A。

#### 确认选择 (Enter)

- ▷ 按下旋钮 A。

#### 后退一个或多个选择层级

- ▷ 按下按钮 B（返回按钮）。

## ◇ 按钮的个性化分配

可以将保时捷通讯管理系统 (PCM) 功能、CDR 功能或多功能显示器功能分配给仪表板上多功能显示器中的 ◇ 按钮。该按钮的默认预设为首选功能。

有关 ◇ 按钮个性化分配的信息：

▷ 请参阅第 103 页的“改变多功能方向盘上的按钮分配”章节。

有关保时捷通讯管理系统 (PCM) 和 CDR 的信息：

▷ 请参阅单独成册的操作说明。



A - 燃油表

B - 带有菜单指示器的标题区域

C - 信息区域

D - 状态区域

## 多功能显示器上的区域

### A - 燃油表

点火装置打开时，燃油表 A 会显示油箱中的油量以及燃油续航里程（取决于具体设置）。

有关调节燃油表的信息：

▷ 请参阅第 96 页的“调整燃油表”章节。

有关燃油品质和加注容量的信息：

▷ 请参阅第 232 页的“加注容量”章节。

有关燃油和加油的信息：

▷ 请参阅第 183 页的“加注燃油”章节。

如果车辆倾斜度发生变化（例如上下坡行驶时），显示屏上可能会出现小幅波动。

### 燃油储量警告

如果油箱中的剩余燃油不到 10 升，在点火装置开启或发动机运转时，仪表板中多功能显示器上的警示灯亮起。

▷ 请到最近的加油站加油。

### 注意

燃油不足可能会损坏排放控制系统。

▷ 切勿将燃油用尽。

▷ 如果警示灯亮起，不要高速转弯。

有关排放控制系统的信息：

▷ 请参阅第 182 页的“排放控制系统”章节。

### B - 带有菜单指示器的标题区域

当前选择的菜单项显示在标题区域 B 中。

右侧菜单指示器（灰条）显示当前菜单项在整个菜单中的位置，以及该菜单级中其他菜单项的数量。

菜单指示条越宽，当前菜单中包含的菜单项越少。

### C - 信息区域

信息区域 C 显示当前可选的菜单项，或在选择某个菜单项后显示与该菜单项有关的信息或其他选项。

## D - 状态区域

状态区域 **D** 全时显示基本信息，例如罗盘、时间和温度以及警告。

可以单独调节状态区域的显示内容。

有关调节多功能显示器的信息：

- ▷ 请参阅第 93 页的“调整多功能显示器外观”章节。

## 从主菜单区域启用功能、打开子菜单和访问设置选项

无论在哪个主菜单区域，按下旋钮 **A** 或向前（位置 **1**）推动方向盘右下方的操纵杆均可访问子菜单、其他功能和设置选项。

1. 选择主菜单并确认。
2. 选择功能、子菜单或设置选项并确认。

## 浏览长列表

对于配备 PCM 的车辆，当在电话和音频长列表中搜索条目时，您可以直接跳到首字母相同的其他条目。

- ▷ 点按旋钮 **A** 或将控制杆按到位置 **3** 或 **4** 并按住。  
此时会出现一个字母选择屏幕。
- ▷ 选择所需的首字母并确认。  
标记跳到以所选字母开头的第一个列表条目。

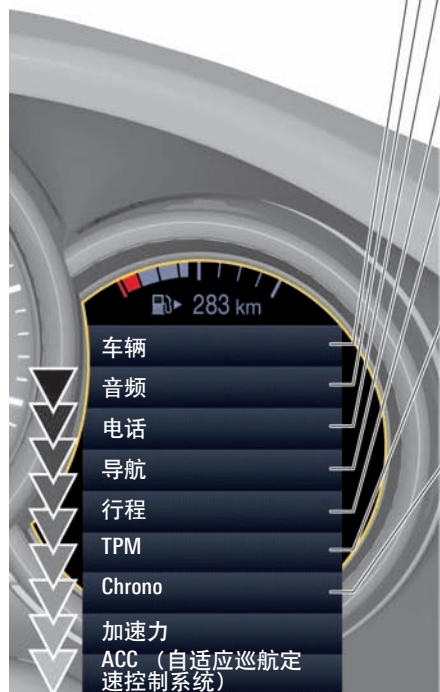

## 车辆菜单

在“**Vehicle**”（车辆）主菜单中可以显示大量的车辆信息，还可以进行许多车辆设置。

1. “**Vehicle**”（车辆）主菜单。

车辆信息显示可以单独选择。

有关调节车辆菜单的信息：

▷ 请参阅第 93 页的“调整车辆信息区域中的显示内容”章节。

### 显示车辆信息

待处理的警告消息、即将到期的保养周期信息和平均油耗可以在“**Vehicle**”（车辆）主菜单区域的“**Info**”（信息）子菜单中查看。

1. 在主菜单中，选择“**Vehicle**”（车辆）>“**Info**”（信息）并确认。

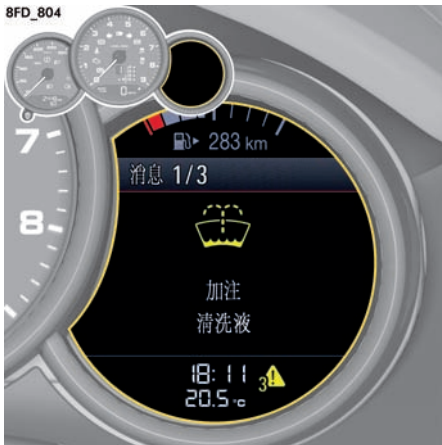

### 显示信息

所有当前警告信息和车辆信息都可以在多功能显示器上查看。

下部状态区域中的警告符号指示待处理警告信息的数量。

如果存在几条待处理的警告信息，可以通过信息列表浏览。

1. “**Vehicle**”（车辆）主菜单 > “**Info**”（信息）
2. 选择“**Messages**”（消息）并确认。

### 显示保养周期

内部里程计数器指示下次车辆保养到期时间。

1. “**Vehicle**”（车辆）主菜单 > “**Info**”（信息）
2. 选择“**Service intervals**”（保养周期）并确认。
3. 选择所需的保养周期并确认。

可能出现的保养周期显示：

- “**Service**”（保养）
- “**Interm. service**”（中级保养）
- “**Oil change**”（机油更换）



## 机油油位的显示和测量

有关添加机油的信息：

▷ 请参阅第 180 页的“添加机油”章节。

### 注意

存在发动机因润滑不充分而损坏的风险。

- ▷ 每次加油前都应定期检查机油油位。
- ▷ 切勿使机油油位下降到最低标记以下。

### 机油油位测量的前提条件：

1. 将车辆停在水平面上。
2. 关闭当前处于工作温度的发动机。
3. 等待 1 分钟左右。
4. 在多功能显示器上选择“Oil measurement”（机油测量）功能。

### 在多功能显示器上选择机油测量功能

1. 在主菜单中，选择“Vehicle”（车辆）
  - > “Oil measurement”（机油测量）并确认。

▷ 请参阅第 105 页的“警告和提示信息的综述”章节。

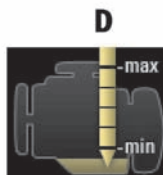
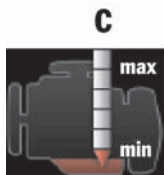
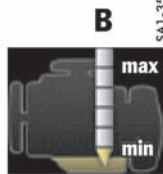
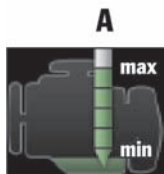

机油油位显示示例

A - 机油油位达到上限

B - 机油油位达到下限

C - 机油油位低于下限

D - 机油油位高于上限

### 测得的机油油位

机油油位读数通过机油测量菜单中的数据段显示指示。

如果绿色数据段充满到顶部端线（图示 A），则表示机油油位已到达最高标记。

▷ 任何情况下都不得添加机油。

如果底部数据段显示为黄色（图示 B），则表示机油油位已到达最低标记。

多功能显示器上显示消息“Oil level minimum reached Refill oil”（“达到最低油位”“请加注机油”）。

▷ 立即添加机油。

SA1-357

如果底部数据段为红色（图示 C），则表示机油油位已降至最低标记以下。

多功能显示器上显示消息“Oil level below min.Refill oil at once Do not drive on”（“油位低于下限”“立即加注机油”“请勿继续行驶”）。

▷ 立即添加机油。

### 加油量

数据段显示区的最低和最高标记之差大约为 1.7 升。

▷ 添加机油时，切勿让油位超过最高标记。

如果黄色数据段达到顶部边线（图示 D），则表示机油加注容量已经超出上限。根据多加注的油量和各种外界影响，超过最大加注容积可能导致蓝烟并对三元催化器造成长期损坏。

如果添加了过多的机油，多功能显示器上会显示消息“Oil level above maximum Consult a garage Driving permitted”（“油位高于上限”“咨询维修间”“可继续行驶”）。

▷ 请到最近的维修站校正机油量。

请与合格的专业维修中心联系。我们建议您让 Porsche 中心进行这项工作，因为他们拥有经过培训的维修中心专业人员，并且备有必要的零件和工具。

### 在添加机油或打开后行李厢盖后测量机油油位

将车辆停在水平面上且发动机处于工作温度时，可在等待约 1 分钟后测量机油油位。

如果在发动机处于冷态时打开后行李厢盖（例如为了添加机油），则有段时间无法显示机油油位。

多功能显示器上显示消息 **"No inform./oil level available now"**（目前没有关于油位的信息可用）。

▷ 因此，只有在发动机处于工作温度时，才能添加机油。这样可确保等待时间很短，以便能够尽快显示机油油位。

### 失败

如果机油油位表失效，则多功能显示器上会显示信息 **"Fault oil level measur. Visit garage Service necessary"**（“机油油位测量失败”“请前往维修间”“需要维修”）。

### 设置限速

如果预先设置了限速并已在多功能显示器上启用，则超过限速时会出现警告信息。

限速可用于向驾驶员发出提醒，例如提醒驾驶员将最高车速保持在车辆上安装的轮胎型号允许的范围內。

1. 在 **"Vehicle"**（车辆）主菜单中，选择 **> "Limits"**（限速）并确认。

### 设置限速

1. **"Vehicle"**（车辆）主菜单 **> "Limits"**（限速）
2. 选择 **"Limit 1:---"**（限速 1: -）或 **"Limit 2:---"**（限速 2: -）并确认。
3. 选择 **"Current speed"**（当前车速）或 **"---"** 并确认。

您可以采用当前车速或自行指定限速。

### 启用和停用限速

1. **"Vehicle"**（车辆）主菜单 **> "Limits"**（限速）
2. 选择 **"Limit 1:---"**（限速 1: -）或 **"Limit 2:---"**（限速 2: -）并确认。
3. 选择 **"Active"**（启用）
4. 确认选择。  
 限速已启用。  
 限速未启用。

### 调节车辆设置

在 **"Settings"**（设置）子菜单中可以更改各种车辆设置。

有关更改车辆设置的信息：

▷ 请参阅第 92 页的“多功能显示器上的车辆设置”章节。

## 音频菜单

在“Audio”（音频）主菜单中，您可以根据设置从电台列表或已存储电台列表中选择一个无线电台，或者从当前音频源（例如光盘）中选择一个曲目。

1. 在主菜单中选择“Audio”（音频）并确认。
2. 选择所需的无线电台或曲目并确认。

有关调节音频菜单设置的信息：

- ▷ 请参阅第 93 页的“调整音频主菜单的显示内容”章节。

## 电话菜单

在“Phone”（电话）主菜单中，您可以调出存储在电话簿中的电话号码，或从最近已拨或已接电话的列表中调出电话号码。

1. “Phone”（电话）主菜单并确认。

### 拨打电话号码

1. “Phone”（电话）主菜单
2. 选择“Phonebook”（电话簿）或“Previous calls”（已拨电话）或“Received calls”（已接电话）并确认。
3. 选择所需的电话号码并确认。

### 接听电话

1. “Phone”（电话）主菜单
2. 选择“Answer”（接听）并确认。

### 拒接电话

1. “Phone”（电话）主菜单
2. 选择“Reject”（拒接）并确认。

## 结束通话

1. “Phone”（电话）主菜单
2. 选择“End call”（结束通话）并确认。

### 同时进行多个通话

在通话过程中，您可以进行另一个通话。您可以与您主动呼叫的人单独通话，也可以与其他通话者一起开始电话会议。

### 进行多方通话

在当前通话期间：

1. “Phone”（电话）主菜单
2. 选择“New call”（新建呼叫）并确认。

### 在通话者之间切换

1. “Phone”（电话）主菜单
2. 选择“Swap”（切换）并确认。

### 将通话者加入电话会议

1. “Phone”（电话）主菜单
2. 选择“Conference”（电话会议）并确认。

## 导航菜单

在“Navigation”（导航）主菜单中，您可以输入导航目的地、启动路线导航和查看启用路线的导航信息。

1. “Navigation”（导航）主菜单  
并确认。

## 输入导航目的地

您可以在多功能显示器中输入导航目的地。只能从以前的目的地列表、预设兴趣点列表或目的地收藏夹列表中选择导航目的地。

1. “Navigation”（导航）主菜单  
> “Destination input”（输入目的地）
2. 选择  
“Last destination”（上一个目的地）或  
“Stored destination”（目的地收藏夹）或  
“POI”（兴趣点）  
并确认。
3. 选择所需的导航目的地并确认。

## 启动路线导航

如果路线导航没有激活并且您已经输入了一个新的导航目的地，则可以启动路线导航。

1. “Navigation”（导航）主菜单
2. 选择“Start route guidance”  
（启动路径引导）  
并确认。

## 停止路线导航

您可以停止正在进行的路线导航。

1. “Navigation”（导航）主菜单
2. 选择“Stop route guidance”  
（停止路径引导）  
并确认。



## 行程菜单

在“Trip”（行程）主菜单中，您可以调出及重置行驶数据

- 行车时间
- 距离
- 平均油耗
- 平均速度

1. “Trip”（行程）  
主菜单。

## 显示行驶数据

有三种行驶数据显示。

1. “Trip”（行程）主菜单
2. 选择  
“1 - Since”（1 - 始于）或  
“2 - Total”（2 - 累计）或  
“3 - To destination”（3 - 至目的地）  
并确认。

可用行驶数据:

- “Since” (始于)  
自车辆启动后的行驶数据。  
如果停车时间达到 2 小时 (且点火装置关闭), 行驶数据将自动复位。
- “Total” (累计)  
累计的行驶数据。  
进行复位之前, 行驶数据逐渐累加。即使按下点火按钮, 行驶数据也会保留。
- “To destination” (至目的地)  
至导航目的地的行驶数据。  
如果已启用路线导航, 则会计算行驶数据, 并显示至导航目的地的行驶数据。

## 复位行驶数据

可以对选定的行驶数据显示进行复位。

1. “Trip” (行程) 主菜单
2. 选择相关行驶数据显示并确认。
3. 选择 “Reset” (复位) 并确认。

## 轮胎气压菜单 (轮胎气压监控系统, TPM)

轮胎气压监控系统持续监控全部四个车轮的轮胎气压和轮胎温度, 并在轮胎气压过低时通过仪表板的多功能显示器提醒驾驶员注意。但是, 车轮的轮胎气压仍须手动设置。

- ▷ 请参阅第 229 页的“冷态 (20°C) 下的轮胎气压”章节。



警告

轮胎气压不正确

轮胎气压不正确可能会影响驾驶安全性。尽管轮胎气压监控系统具有多项优点, 驾驶员仍有责任在多功能显示器中更新相应的设置并保持轮胎气压。

- ▷ 确保轮胎气压正确无误。  
注意车辆的当前载荷状况。
- ▷ 确保多功能显示器上轮胎气压监控系统 (TPM) 的设置符合车辆上所安装的轮胎和负载情况。



警告

轮胎突然损坏

轮胎自然失压以及由于异物造成逐渐失压时, 轮胎气压监控系统会发出轮胎损坏警告。轮胎气压监控系统不能警告突然发生的轮胎损坏 (如由于意外外部因素造成的轮胎漏气)。



警告

轮胎气压低

轮胎气压过低会降低车辆的道路安全性并损坏轮胎和车轮。

- ▷ 出现红色轮胎气压警告时, 立即将车辆停在适当的地方, 并检查轮胎是否损坏。如有必要, 用补胎胶修补损坏处。
- ▷ 在任何情况下都不要继续驾驶轮胎损坏的车辆。
- ▷ 用补胎胶密封轮胎只是一种紧急维修方法, 以便您可以将车开到最近的专业维修中心。最高允许车速为 **80 km/h**。
- ▷ 当轮胎气压再次快速下降时, 请勿驾驶车辆。如有疑问, 请到专业维修中心对轮胎进行检查。
- ▷ 必须立即到专业维修中心更换损坏的轮胎。  
**任何情况下都切勿维修轮胎。**
- ▷ 如果轮胎气压监控系统发生故障 (例如车轮发射器出现故障), 应立即与专业维修中心联系, 请其维修故障。  
轮胎气压监控系统发生故障时, 轮胎气压无法得到监控或只能部分得到监控。
- ▷ 在多功能显示器上输入的信息不完整或者选择了错误的轮胎, 都会影响警告和信息的准确性。  
更换车轮或车辆载荷发生变化后, 必须更新 TPM 菜单中的设置。
- ▷ 校正轮胎气压时, 只能使用“TPM”菜单中“Fill info” (充气信息) 显示器上显示的气压差值或相应轮胎气压警告消息中给出的差值。
- ▷ 即使轮胎没有缺陷, 也会随时间推移而损失气压 (气体扩散)。车辆静止时, 多功能显示器上将会显示轮胎气压的黄色警告信息。  
到最近的维修站检查轮胎气压。

## 轮胎气压监控系统功能综述

轮胎气压监控系统具有以下功能：

- 显示行驶时的实际轮胎气压。
- “Fill info”（充气信息）显示：  
车辆静止时显示与所需气压的偏差（充气压力）。
- “Tyre type”（轮胎类型）显示：  
显示当前设置（当车辆静止时）。
- 分两级发出轮胎气压警告（黄色和红色警告）。

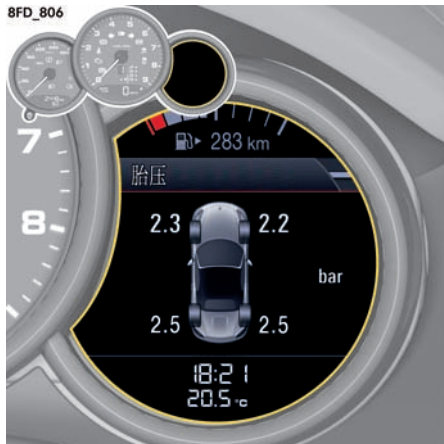

多功能显示器上的轮胎气压显示

### 在多功能显示器上选择 TPM 功能

1. 主菜单：选择“TPM”

“TPM”功能会显示四个车轮中随温度变化的轮胎气压（实际气压）。  
驾驶时，您可以观察到在温度升高时轮胎气压也升高。



信息

该显示内容仅供参考。

- ▷ 任何情况下都不得根据显示内容改变轮胎气压。

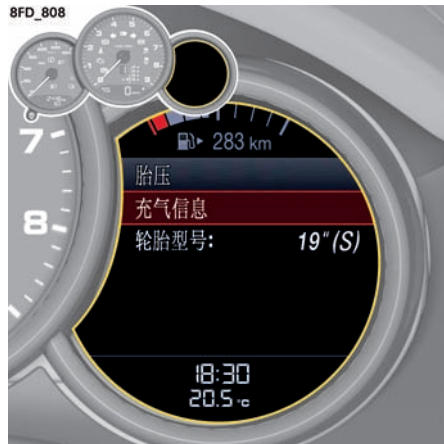

### 查看 TPM 菜单中的当前设置

1. 主菜单：选择“TPM”
2. 确认“TPM”。

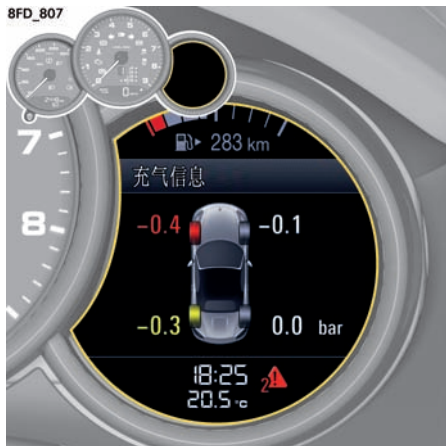

## 在 TPM 菜单中查看“Fill info”（充气信息）（仅在车辆静止时）

您可以在该显示中读取要校正的轮胎气压。

1. 主菜单：选择“TPM”
2. 确认“TPM”。
3. 选择“Fill info”（充气信息）并确认。

### 信息

打开点火装置后，大约需要 1 分钟才能显示所有轮胎气压。在此期间，用虚线 (- -) 显示代替轮胎气压。

需要校正的轮胎气压（补充气压）指示在显示的车轮旁。

示例：如果右前轮胎显示“-0.1 bar”，则必须向该轮胎充气 0.1 bar。

显示的气压已考虑轮胎温度。

- ▷ 校正轮胎气压时，只能使用“TPM”主菜单中“Fill info”（充气信息）显示器中显示的气压值，或相应轮胎气压警告消息中给出的气压值。

如果轮胎尚未进行“检测”，则会显示新的所需气压，而不是实际气压差值。

有关检测轮胎的信息：

- ▷ 请参阅第 86 页的“选择舒适气压或标准气压”章节。

## 在 TPM 菜单中选择轮胎类型（所装轮胎的类型和尺寸）

即使新一组车轮所使用的设置与旧车轮相同，仍然必须对新轮胎的类型和尺寸进行选择。

1. 主菜单：选择“TPM”
2. 确认“TPM”。
3. 选择“Tyre type”（轮胎类型）并确认。
4. 选择
  - “18" Summer”（18" 夏季轮胎）、
  - “18" Winter”（18" 冬季轮胎）、
  - “19" Summer”（19" 夏季轮胎）或
  - “19" Winter”（19" 冬季轮胎）或
  - “20" Summer”（20" 夏季轮胎）
 并确认。

已选择选项。

未选择选项。

所选设置将显示在 TPM 菜单的“Tyre type”（轮胎类型）中（例如，“19" W”对应于设置选项“19" Winter”（19" 冬季轮胎））。

只有当多功能显示器上出现以下信息（示例）时，才表示轮胎选择已经成功完成：“No tyre pressure monitoring System is learning”

（“无轮胎气压监控”系统处于准备阶段”）。

- ▷ 请参阅第 89 页的“更换车轮和轮胎”章节。



## 信息

如果设置过程被中断，则显示信息“**Action cancelled**”（操作已取消）。在此之前的所有输入都将丢失，只有原始设置仍然有效。

在安装未在多功能显示器中存储尺寸的轮胎之前，应由 Porsche 中心在多功能显示器中添加缺失的信息。

- ▷ 请与合格的专业维修中心联系。我们建议您让 Porsche 中心进行这项工作，因为他们拥有经过培训的维修中心专业人员，并且备有必要的零件和工具。
- ▷ 请仅使用 Porsche 认可的轮胎。

轮胎气压菜单中的可用选项取决于车型。因此，您车辆的多功能显示器上可能不会显示此处给出的某些选项。

## 选择舒适气压或标准气压

当车速高达 270 km/h 时，可降低轮胎气压，以提高悬挂系统舒适性（仅可在使用 20 英寸车轮/轮胎时选择此功能）。

轮胎气压监控系统必须设置为可适用的轮胎气压（舒适气压或标准气压）。

如果您选择“**Comfort press.**”（舒适气压），在监控轮胎气压时，TPM 系统将自动采用较低的气压值。

1. 主菜单：选择“**TPM**”
  2. 确认“**TPM**”。
  3.  **Comfort pressure**（舒适气压）  
已选择 **Comfort press.**（舒适气压）。
- Comfort pressure**（舒适气压）  
已选择 **Standard pressure**（标准气压）。

通过启用/停用“**Comfort press.**”（舒适气压）框，更改或选择舒适气压/标准气压。

舒适轮胎气压包含在技术数据中。

或

在“**TPM**”主菜单中的“**Fill info**”（充气信息）下，您可以将气压差与舒适气压进行比较。

如果轮胎尚未进行检测，则会显示新的所需气压，而不是实际轮胎气压。

- ▷ 请参阅第 87 页的“系统检测”章节。

8FD\_809

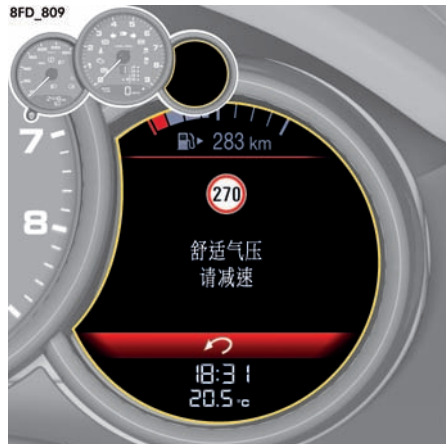

## 车速警告“**Comfort pressure Reduce speed**”（“舒适气压”“减速”）

如果超过预设舒适气压的最高车速且轮胎气压低于临界值，多功能显示器上将出现警告信息。



警告

在舒适气压下以过高的车速行驶

在舒适气压下以过高的车速行驶会损坏轮胎。

- ▷ 将车速降至显示的最高车速以下。
- ▷ 当以较高车速行驶时，请务必将轮胎充气至标准轮胎气压。



## 系统检测

在更换车轮、车轮发射器，或者更新轮胎设置后，轮胎气压监控系统开始对车轮进行“识别”。在此过程中，轮胎气压监控系统可识别车轮及其安装位置。

多功能显示器上显示消息“**No tyre pressure monitoring System is learning**”（“无轮胎气压监控”“系统处于准备阶段”）。

只有当车辆行驶时（车速超过 25 km/h），系统才会执行车轮识别过程。

轮胎气压监控系统需要一段时间来检测车轮。在此期间，多功能显示器上不提供当前轮胎气压。

- 轮胎气压警示灯保持亮起，直到所有车轮都已被识别。
- 在“TPM”功能显示器上显示虚线 (-.)。
- 冷态 (20°C) 下轮胎的所需气压在“TPM”主菜单中的“Fill info”（充气信息）下显示。

轮胎气压监控系统将识别出的车轮分配给正确的车轮安装位置后，立即显示位置和气压信息。

- ▷ 在“Fill info”（充气信息）中检查所有车轮的轮胎气压。
- ▷ 必要时将轮胎气压校正至理想气压（气压差值“0.0”）。

## 轮胎气压警告

仪表板上的轮胎气压警示灯和多功能显示器上的相应信息根据气压损失量分两级（黄色和红色）警告气压损失。

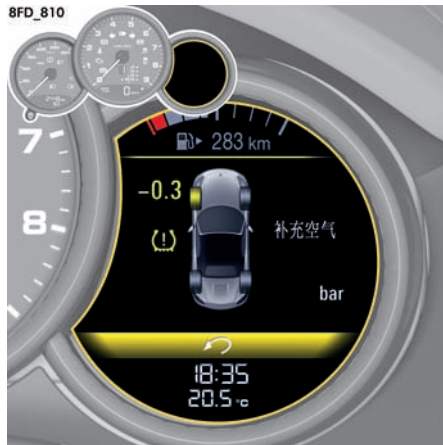

### 黄色警告：“Fill air”（充气）

轮胎气压过低，损失超过 0.3 – 0.5 bar。轮胎气压警告会指明受影响的轮胎和轮胎目标气压。

▷ 请到最近的维修站给轮胎充气。

以下情况下，会显示此轮胎气压警告：

- 车辆静止且点火装置关闭约 10 秒时**或者**
- 点火装置再次开启时。

可以在点火装置开启时对警告信息进行确认。

只有在校正轮胎气压后，仪表板上的轮胎气压警示灯才会熄灭（气压差值“0.0”）。



### 红色警告：“Check tyres”（检查轮胎）

车速低于 160 km/h:

- 轮胎气压已下降 **20%**，低于所需气压，或超过 **0.5 bar**。这种显著的气压损失会危及路面行驶安全性。

车速高于 160 km/h:

- 轮胎气压下降超过 **0.4 bar**。这种显著的气压损失会危及路面行驶安全性。
- ▷ 出现轮胎气压警告时，立即将车辆停在合适的地方。检查所指示的轮胎是否存在损坏迹象。如有必要，使用补胎胶并调节到正确的轮胎气压。

驾驶时，也会出现此轮胎气压警告，并可对其进行确认。

只有在校正轮胎气压后，仪表板上的轮胎气压警示灯才会熄灭（气压差值“0.0”）。

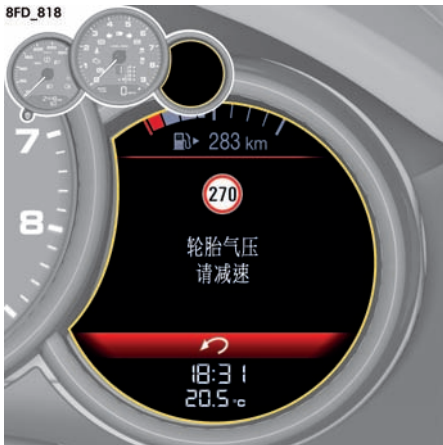

### 车速警告“Tyre pressure Reduce speed” （“轮胎气压”“减速”）

车速超过 270 km/h 时:

- 轮胎气压下降超过 **0.3 bar**。这种气压损失会危及路面行驶安全性。
- ▷ 在出现轮胎气压警告时，将车速降到 270 km/h 以下，直到该警告消失为止。  
当以非常高的速度行驶时，请将轮胎气压增加到所需的压力（压力差值为“0.0”）。

有关补胎胶的信息:

- ▷ 请参阅第 204 页的“加注补胎胶”章节。

## 警示灯

仪表板上的警示灯在以下情况下亮起:

- 检测到气压损失时（警示灯一直亮起）。
- 轮胎气压监控系统出现故障或暂时失效时（警示灯闪烁 60 秒，然后一直亮起）。
- 在尚未识别车辆自身的车轮的情况下检测到新安装的车轮 / 车轮发射器时（警示灯闪烁 60 秒，然后一直亮起）。

仪表板的多功能显示器上还将显示一条警告信息。

- ▷ 请参阅第 105 页的“警告和提示信息的综述”章节。

只有在排除故障原因后，仪表板上的轮胎气压警示灯才会熄灭。

## 更换车轮和轮胎

▷ 新车轮必须装有轮胎气压监控系统的无线电发射器。

更换轮胎前，应检查车轮发射器电池的电量。请与合格的专业维修中心联系。我们建议您让 Porsche 中心进行这项工作，因为他们拥有经过培训的维修中心专业人员，并且备有必要的零件和工具。

▷ 更换车轮时，关闭点火装置。

更换轮胎后，必须更新多功能显示器上的轮胎设置。

如果未更新轮胎设置，多功能显示器上将显示“Tyre change? Update settings”（更换轮胎？请更新设置）。

▷ 下次停车时应更新多功能显示器设置。

## 温度升高导致的气压升高

根据物理原理，轮胎气压会随温度改变。温度每改变 10°C，轮胎气压即升高或降低约 0.1 bar。

## 部分监控

如果一个或两个车轮发射器有故障，则系统继续监控其它车轮。

- 轮胎气压警示灯亮起。
- 多功能显示器上显示消息“Restricted monitoring”（监控功能受限）。
- 车轮发射器出现故障时，多功能显示器上不显示相应车轮的轮胎气压。

## 没有监控

在发生故障的情况下，轮胎气压监控系统无法继续监控轮胎气压。

仪表板上的警示灯亮起，多功能显示器上显示一条相应的信息。

以下情况下，监控不启用：

- 轮胎气压监控系统有故障。
  - 轮胎气压监控系统的车轮发射器丢失。
  - 在轮胎设置更新后的系统识别阶段。
  - 更换车轮后但没有更新轮胎设置时。
  - 识别到四个以上的车轮发射器。
  - 存在来自其他无线电源（例如无线耳机）的外部干扰时。
  - 轮胎温度过高。
- ▷ 请参阅第 105 页的“警告和提示信息的综述”章节。

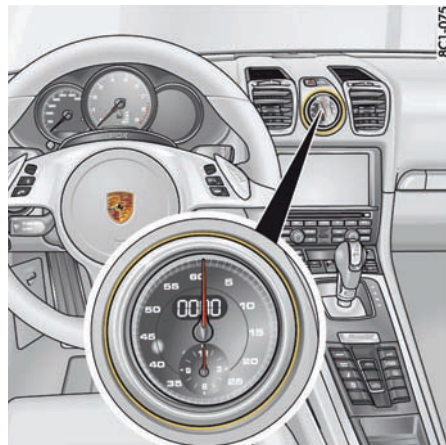

## Chrono 菜单（计时器）

您可以用计时器测量任何时间，例如，在赛道上驾驶或上班路程的时间。如果车辆配备保时捷通讯管理系统 (PCM)，则可以存储和评估测得的单圈用时。

▷ 请参阅单独成册的 PCM 操作说明中的“运动显示”章节。

## 仪表板上的计时器

计时器有一个模拟显示器和一个数字显示器。模拟显示器的大指针指示秒数。两个小指针指示小时数和分钟数。12 小时后显示器将重新从零开始计数。秒数和 1/10 及 1/100 秒的增量可在数字显示器上读取。数字显示器和多功能显示器可以最多显示 99 小时 59 分钟。

## 计时器时间显示

计时器时间显示在仪表板上的不同位置：

- 仪表板上的计时器中。
- 仪表板的多功能显示器上的“Chrono”菜单中。
- PCM 上的“CAR”（汽车）主菜单中。

## 在计时器上显示时间

您可以配置仪表板上的计时器，以便在仪表板多功能显示器上显示时间。

有关在计时器上显示时间的信息：

- ▷ 请参阅第 101 页的“用仪表板上的计时器显示时间”章节。

## 多功能显示器上的 Chrono

所有计时器显示均可在多功能显示器上的“Chrono”菜单中启动和停止。

有关使用多功能显示器的说明：

- ▷ 请参阅第 73 页的“操作仪表板上的多功能显示器”章节。

### 1. “Chrono”主菜单并确认。



#### 信息

如果您在计时器运行时退出“Chrono”菜单，测量将会继续。

关闭点火装置后，计时器停止。如果在约 4 分钟内再次打开点火装置，计时器将继续运行。

使计时器复位归零的唯一方式是在“Chrono”菜单中选择“Reset”（复位）。

有关复位计时器的信息：

- ▷ 请参阅第 91 页的“复位计时器时间”章节。

8FD\_812

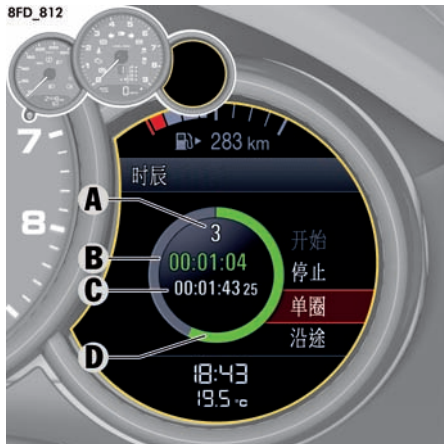

A - 完成圈数

B - 当前计时器时间

C - 基准时间（最快圈速）

D - 圆环显示：对当前单圈用时与基准时间进行的比较

## 开始计时

### 1. “Chrono”主菜单

### 2. 选择“Start”（开始）并确认。

计时器时间 B 同时显示在车辆上的所有计时器显示中。

## 停止一圈计时 / 开始新一圈计时

可以将当前的计时器时间存储为单圈用时，同时计时器继续计时。

1. “Chrono” 主菜单
2. 选择“Round”（单圈）并确认。

完成圈数 **A** 以 1 为增量增加。

最快圈速被暂时存储为基准值 **C**。

计时器时间 **B** 和圆环显示 **D** 通过不同颜色指示当前单圈用时比当前最快圈用时短、用时长还是用时相等。

- 绿色：当前单圈比最快圈用时短。
- 黄色：当前单圈与最快圈用时相同。
- 红色：当前单圈比最快圈用时长。



### 信息

如果尚未存储基准时间，基准时间位置 **C** 保持空白。

数据段显示不是彩色的。

每次最多可存储 63 圈。

## 存储间隔时间

您可以存储间隔时间，同时计时器继续计时。

1. “Chrono” 主菜单
2. 选择“Int.”（间隔）并确认。

多功能显示器上暂时显示间隔时间，而不进行存储。  
后台继续计时。

## 停止计时

您可以随时停止计时器。

1. “Chrono” 主菜单
2. 选择“Stop”（停止）并确认。

计时器时间 **B** 停止。

## 继续计时

在停止计时后，您可以重新恢复计时。

1. “Chrono” 主菜单  
> “Stop”（停止）
2. 选择“Cont.”（继续）并确认。

计时器时间 **B** 继续。

## 复位计时器时间

可以将计时器时间复位到 0。

1. “Chrono” 主菜单  
> “Stop”（停止）
2. 选择“Reset”（复位）并确认。

所有计时器时间显示都被复位到 0。

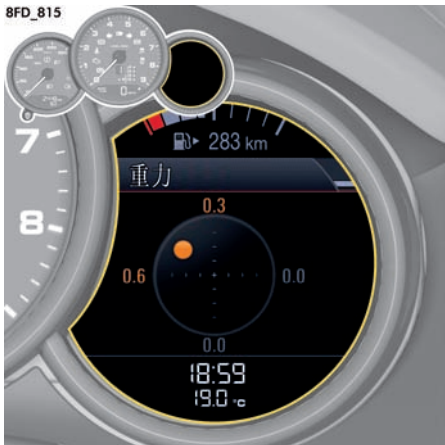

## 加速力菜单

在“G-forces”（加速力）主菜单中，以圆图形式显示当前横向和纵向加速力。

出现的最大纵向和横向加速力显示在“Maximum g-force”（最大加速力）子菜单中。这些值可以通过“Reset”（复位）菜单项重置（图示）。

1. “G-forces”（加速力）主菜单
2. 确认“Maximum g-force”（最大加速力）。
3. 选择“Reset”（复位）并确认。

## ACC 菜单

有关如何操作并显示自适应巡航定速控制系统 (ACC) 的信息：

- ▷ 请参阅第 131 页的“自适应巡航定速控制系统 (ACC)”章节。

## 多功能显示器上的车辆设置

根据车辆配置，可以在仪表板的多功能显示器中更改不同的设置。

对于具有记忆功能组件的车辆，设置存储在驾驶员车匙或驾驶员侧车门的个性化按钮中。

有关记忆功能组件的信息：

- ▷ 请参阅第 117 页的“存储个性化设置”章节。

### 选择设置菜单

1. 在“Vehicle”（车辆）主菜单中，选择 > “Settings”（设置）并确认。

### 选择设置选项或启用车辆功能

设置选项前面的符号指示是否选择了该选项或是否启用了车辆的该项功能。

#### 选择其中一个选项

- 已选择选项。
- 未选择选项。

#### 启用和停用功能

- 已启用功能。
- 已停用功能。

### 复位到出厂设置

在多功能显示器中进行的所有设置都可以复位到出厂设置：



## 信息

已存储的所有个性化设置都将因复位到出厂设置而丢失。

1. “Vehicle”（车辆）主菜单  
> “Settings”（设置）
2. 选择“Fact. settings”（出厂设置）并确认。
3. 选择“Yes”（是）并确认。

## 调整多功能显示器外观

可以单独调节多功能显示器的内容和外观。

1. 在“Vehicle”（车辆）主菜单中，选择  
> “Settings”（设置）  
> “Display”（显示）  
并确认。

## 选择主菜单显示内容

可以根据需要隐藏和显示主菜单中的单个项目。无法隐藏“Vehicle”（车辆）和“ACC”菜单项。

1. “Vehicle”（车辆）主菜单  
> “Settings”（设置）  
> “Display”（显示）
2. 选择“Menu scope”（菜单范围）并确认。
3. 选择所需的主菜单项。
4. 确认选择。  
 显示菜单项。  
 隐藏菜单项。

## 调整音频主菜单的显示内容

在“Audio”（音频）菜单中，您可以显示当前接收范围内所有无线电台的列表或所有已存储无线电台的列表。

1. “Vehicle”（车辆）主菜单  
> “Settings”（设置）  
> “Display”（显示）
2. 选择“Audio”（音频）并确认。
3. 选择所需的显示内容并确认。

可用显示内容：

- “Station list”（电台列表）  
当前接收范围内的电台列表。
- “Preset list”（预设列表）  
已存储电台列表。

## 调整车辆信息区域中的显示内容

在“Vehicle”（车辆）菜单中，您可以在多项车辆信息中选择四项要显示的信息，并分配到显示区域 1、2、3 和 4。

1. “Vehicle”（车辆）主菜单  
> “Settings”（设置）  
> “Display”（显示）
2. 选择“Vehicle menu”（车辆菜单）并确认。
3. 选择  
“Field 1:”（区域 1:）或  
“Field 2:”（区域 2:）或  
“Field 3:”（区域 3:）或  
“Field 4:”（区域 4:）  
并确认。
4. 选择所需的显示内容并确认。

可用显示内容:

- “Veh. voltage” (车辆电压)
- “Oil pressure” (机油压力)
- “Oil temperature” (机油温度)
- “Coolant temp.” (冷却液温度)
- “Fuel Range” (燃油续航里程)
- “Dst:Arrival” (目的地: 到达时间) - 到达目的地的时间
- “Int:Arrival” (途经地: 到达时间) - 中途目的地的到达时间
- “Dst:Trip time” (目的地: 行程时间) - 至目的地的行驶时间
- “Int:Trip time” (途经地: 行程时间) - 至中途目的地的行驶时间
- “Compass” (罗盘)
- “GPS height” (GPS 高度)
- “Time” (时间)
- “Date” (日期)
- “Station/Track” (电台 / 曲目) - 当前无线电台 / 音乐曲目
- “Phone info” (电话信息) - 信号强度 / 网络名称
- “Blank line” (空白行) - 该行为空



### 信息

一项车辆信息不能分配给多个显示区域。

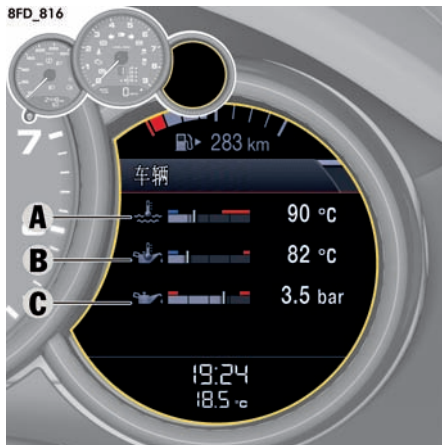

### 多功能显示器信息区域示例配置

A - 冷却液温度表

B - 机油温度表

C - 机油压力表

### A - 冷却液温度表

如果冷却系统出现任何故障, 请咨询合格的专业维修中心。我们建议您让 Porsche 中心进行这项工作, 因为他们拥有经过培训的维修中心专业人员, 并且备有必要的零件和工具。

### 指示条位于左侧区域 - 发动机处于冷态

▷ 避免发动机转速过高及负荷过大。

### 指示条位于中间区域 - 发动机工作温度正常

当发动机负荷较大且车外温度过高时, 指示条可能会移至红色区域。

### 冷却液温度警告

如果冷却液温度过高, 温度表指针将移至最高标记, 并在仪表板的多功能显示器上显示警告信息 “Engine too hot Park vehicle to cool down” (“发动机过热” “停车以使其冷却”)。

- ▷ 关闭发动机, 让其冷却。
- ▷ 检查散热器及车辆前端的导风口是否阻塞。
- ▷ 检查冷却液液位。
- ▷ 如有必要, 加注冷却液。
- ▷ 排除故障。
- ▷ 请参阅第 193 页的 “检查冷却液液位及添加冷却液” 章节。
- ▷ 请参阅第 105 页的 “警告和提示信息的综述” 章节。



### 信息

为防止温度过高, 冷却空气管道不得被塑料、防石击护板等阻塞。

### 冷却液液位警告

发动机温度低于 60°C 时:

冷却液液位低会通过仪表板中多功能显示器上的警告消息 “Refill coolant Observe engine temperature” (“加注冷却液” “注意发动机温度”) 指示。

▷ 添加冷却液。

发动机温度高于 60°C 时:

冷却液液位低会通过仪表板中多功能显示器上的警告消息 “Refill coolant immediately Do not drive on” (“立即加注冷却液” “请勿继续行驶”) 指示。温度表将移至最高标记。

- ▷ 关闭发动机, 让其冷却。
- ▷ 添加冷却液。



如果冷却液液位较低，则当车辆倾斜角度过大（如陡坡）或在长弯道上行驶（如驶入环道）而产生较高的横向加速度时，警示灯可能会亮起。车辆恢复“正常”工作状态后，如果警告未消失，则检查冷却液液位。

- ▷ 请参阅第 193 页的“检查冷却液液位及添加冷却液”章节。
- ▷ 请参阅第 105 页的“警告和提示信息的综述”章节。

### 注意

存在发动机损坏的风险。

- ▷ 如果在发动机冷却液液位正确的情况下仍持续显示警告信息，请勿继续驾驶。
- ▷ 排除故障。

### B - 机油温度表

机油温度过高时，仪表板的多功能显示器上将显示一条警告信息。

- ▷ 如果机油温度表指针到达了红色区域，应立即降低发动机转速及负荷。

有关多功能显示器上的警告信息：

请参阅第 105 页的“警告和提示信息的综述”章节。

### C - 机油压力表

机油压力为按需控制，并且在发动机转速为 5000 rpm 时机油压力应不低于 3.5 bar。

机油压力随发动机转速、机油温度和发动机负荷的变化而变化。

**发动机运转或车辆行驶时，如果机油压力突然降低并且多功能显示器上显示一条信息：**

- ▷ 立即将车辆停在合适的位置。
- ▷ 关闭发动机。
- ▷ 检查车上或车下是否有明显的机油泄漏。
- ▷ 在多功能显示器上选择“Oil level”（机油油位）。
- ▷ 请参阅第 79 页的“机油油位的显示和测量”章节。
- ▷ 如有必要，添加机油。

### 注意

存在发动机损坏的风险。

- ▷ 如果存在明显的机油泄漏，请勿继续驾驶。
- ▷ 如果在机油油位正确的情况下仍显示警告信息，请勿继续驾驶。
- ▷ 排除故障。

请与合格的专业维修中心联系。我们建议您让 Porsche 中心进行这项工作，因为他们拥有经过培训的维修中心专业人员，并且备有必要的零件和工具。

### 在多功能显示器上显示 PCM 信息

您可以配置多功能显示器，以暂时显示与保时捷通讯管理系统 (PCM) 有关的各种信息。

1. “Vehicle”（车辆）主菜单  
> “Settings”（设置）  
> “Display”（显示）
2. 选择“PCM display”（PCM 显示）并确认。
3. 选择所需的 PCM 信息。
4. 确认选择。  
 显示信息。  
 不显示信息。

可用 PCM 信息：

- “Phone info”（电话信息）  
显示呼入和呼出电话的相关信息。
- “Arrow info”（箭头信息）  
当导航信息可用时，会自动出现导航箭头。

## 调整燃油表

燃油表（上部状态行）上可显示或隐藏燃油续航里程。

1. “Vehicle”（车辆）主菜单  
> “Settings”（设置）  
> “Display”（显示）
2. 选择“Upper line”（上部状态行）并确认。
3. 选择显示内容并确认。

可用显示内容：

- “Fuel Range”（燃油续航里程）

## 调整状态区域

您可以将当前时间和/或车外温度分配给多功能显示器中的下部状态区域。

1. “Vehicle”（车辆）主菜单  
> “Settings”（设置）  
> “Display”（显示）
2. 选择“Lower line”（下部状态行）并确认。
3. 选择所需的显示内容并确认。

可用显示内容：

- “Time”（时间）
- “Temperature”（温度）
- “Time & Temp.”（时间和温度）

## 调节显示亮度

您可以根据个人需要调节多功能显示器的亮度。

1. “Vehicle”（车辆）主菜单  
> “Settings”（设置）  
> “Display”（显示）
2. 选择“Brightness”（亮度）并确认。
3. 选择所需的亮度并确认。

## 照明和视野设置

可以单独调节车外灯、车内照明和倒车视觉辅助。

1. 在“Vehicle”（车辆）主菜单中，选择  
> “Settings”（设置）  
> “Light & Visibility”（照明和视野）  
并确认。

## 调节车外灯

您可以使用“Exterior lights”（车外灯）菜单调节车辆上车外灯的功能，例如动态远光灯或回家照明和上车照明功能的延迟关闭时间。

1. 在“Vehicle”（车辆）主菜单中，选择  
> “Settings”（设置）  
> “Light & Visibility”（照明和视野）  
> “Exterior lights”（车外灯）  
并确认。

## 启用和停用动态远光灯

可开启和关闭动态远光灯控制系统。甚至在关闭点火装置后，这些设置也被存储。

1. “Vehicle”（车辆）主菜单  
> “Settings”（设置）  
> “Light & Visibility”（照明和视野）  
> “Exterior lights”（车外灯）
2. 选择  
“Dyn. High Beam”（动态远光灯）。
3. 确认选择。  
 动态远光灯已启用。  
 动态远光灯已停用。

## 调节回家照明和上车照明功能的关闭延迟时间

可以单独调节回家照明和上车照明功能的关闭延迟时间。

1. “Vehicle”（车辆）主菜单  
> “Settings”（设置）  
> “Light & Visibility”（照明和视野）  
> “Exterior lights”（车外灯）
2. 选择“Fade-out”（延迟熄灭）并确认。
3. 选择所需的延迟熄灭时间并确认。

## 左侧通行改为右侧通行时的大灯切换

对于自适应照明系统（PDLS/PDLS 升级版），您可以针对左侧或右侧通行调节大灯。



### 信息

只能在车辆静止时才可针对左侧或右侧通行调节大灯。

1. “Vehicle”（车辆）主菜单
  - > “Settings”（设置）
    - > “Light & Visibility”（照明和视野）
      - > “Exterior lights”（车外灯）
2. 选择“L/R driving”（左/右侧驾驶）并确认。
3. 选择所需的设置并确认。

可用的设置选项：

- “Standard”（标准）  
针对右侧通行优化了大灯位置（左侧驾驶车辆）。
- “Inverted”（反转）  
针对左侧通行优化了大灯位置（左侧驾驶车辆）。



### 信息

如果将大灯位置设置为“**Inverted**”（反转），则每次开启点火装置时，多功能显示器上都将显示消息“**Light left-hand / right-hand traffic converted**”（根据左侧/右侧通行规则转换车灯设置）。

有关多功能显示器上的警告信息：

- ▷ 请参阅第 105 页的“警告和提示信息的综述”章节。

## 调节车内灯

在“Interior lights”（车内灯）菜单中，可以单独调节车内灯功能。

1. 在“Vehicle”（车辆）主菜单中，选择
  - > “Settings”（设置）
    - > “Light & Visibility”（照明和视野）
      - > “Interior lights”（车内灯）并确认。

## 当车门打开时启用或停用车内灯（取决于车辆配置）

您可以将车内灯配置为在车门打开时开启。

1. “Vehicle”（车辆）主菜单
  - > “Settings”（设置）
    - > “Light & Visibility”（照明和视野）
      - > “Interior lights”（车内灯）
2. 选择“by opening door”（开车门时）。
3. 确认选择。
  - 启用车内灯。
  - 停用车内灯。

## 调节定位灯的亮度

可以单独调节定位灯的亮度。

1. “Vehicle”（车辆）主菜单
  - > “Settings”（设置）
    - > “Light & Visibility”（照明和视野）
      - > “Interior lights”（车内灯）
2. 选择“Orientation”（定位）并确认。
3. 选择所需的亮度并确认。

## 环境照明

可以单独调节环境照明的亮度。

1. “Vehicle”（车辆）主菜单
  - > “Settings”（设置）
    - > “Light & Visibility”（照明和视野）
      - > “Interior lights”（车内灯）
2. 选择“Ambient light”（环境灯）并确认。
3. 选择所需的亮度并确认。

## 设置车内照明的延迟关闭时间

可以单独调节关闭车门后乘客舱照明的延迟关闭时间。

1. “Vehicle”（车辆）主菜单  
> “Settings”（设置）  
> “Light & Visibility”（照明和视野）  
> “Interior lights”（车内灯）
2. 选择“Fade-out”（延迟熄灭）并确认。
3. 选择所需的延迟熄灭时间并确认。

## 启用和停用雨量传感器操作模式

您可以将挡风玻璃雨刷器设置为下雨时自动调节刮水速度。

1. 主菜单“Vehicle”（车辆）  
> “Settings”（设置）  
> “Light & Visibility”（照明和视野）  
> “Wiper”（雨刷器）
2. 选择“Rain sensor”（雨量传感器）并确认。
3. 选择所需的设置并确认。

可用的设置选项：

- “Automatic”（自动）  
雨刷器速度自动进行调节。
- “Manual”（手动）  
雨刷器速度必须使用雨刷器开关进行手动调节。

## 调节倒车选项

您可以将车外后视镜配置为在挂倒档时自动降低。

1. 在“Vehicle”（车辆）主菜单中，选择  
> “Settings”（设置）  
> “Light & Visibility”（照明和视野）  
> “Revers. opt.”（倒车选项）  
并确认。

## 驻车时降低乘客侧的车外后视镜

您可以将乘客侧的车门镜配置为当挂倒档时自动向下倾斜，以更清晰地看到路缘。

1. 在“Vehicle”（车辆）主菜单中，选择  
> “Settings”（设置）  
> “Light & Visibility”（照明和视野）  
> “Revers. opt.”（倒车选项）  
并确认。
2. 选择  
“Lowering mirr.”（降低后视镜）。
3. 确认选择。  
 降低车外后视镜。  
 不降低车外后视镜。

## 锁止设置

可以调节车辆的锁止和解锁设置。  
可以开启和关闭舒适进车功能。

1. 在“Vehicle”（车辆）主菜单中，选择  
> “Settings”（设置）  
> “Locking”（锁止）  
并确认。

## 设置车门解锁

您可以将特定车门配置为在车辆解锁时解锁。

1. “Vehicle”（车辆）主菜单  
> “Settings”（设置）  
> “Locking”（锁止）
2. 选择“Door unlock”（车门解锁）并确认。
3. 选择所需的设置并确认。

可用的设置选项：

- “All doors”（所有车门）  
解锁车辆时，所有车门也会被解锁。
- “Driver's door”（驾驶员侧车门）  
解锁车辆时，驾驶员侧车门也会被解锁。

## 设置车门锁止

您可以将车门配置为在您上车之后保持解锁或在延迟一段时间后自动锁止。

1. “Vehicle”（车辆）主菜单  
> “Settings”（设置）  
> “Locking”（锁止）
2. 选择“Door lock”（车门锁止）并确认。
3. 选择所需的设置并确认。

可用的设置选项：

- “Off”（关闭）  
上车后，车门不会自动锁止。
- “After ign. on”（点火后）  
打开点火装置后，车门自动锁止。
- “After drive-off”（起步后）  
车辆起步后，车门自动锁止。

## 开启和关闭舒适进车系统

您可以将驾驶员座椅和方向盘配置为自动向后移动，以使驾驶员更方便地进出车辆。

1. “Vehicle”（车辆）主菜单  
> “Settings”（设置）  
> “Locking”（锁止）
2. 选择  
“Comfort Entry”（舒适进车功能）。
3. 确认选择。  
 启用舒适进车系统。  
 停用舒适进车系统。

## 开启和关闭自动记忆

可以决定锁止车辆时是否自动将个性化设置存储到驾驶员车匙上。

1. “Vehicle”（车辆）主菜单  
> “Settings”（设置）  
> “Locking”（锁止）
2. 选择  
“Auto Memory”（自动记忆）。
3. 确认选择。  
 启用自动记忆。  
 停用自动记忆。

有关存储和调用个性化设置的更多信息：

▷ 请参阅第 117 页的“存储个性化设置”章节。

## 开启和关闭自动折合车外后视镜

您可以将车外后视镜设置为车辆锁止时自动折合。

1. “Vehicle”（车辆）主菜单  
> “Settings”（设置）  
> “Locking”（锁止）
2. 选择  
“Mirror retract”（折叠后视镜）。
3. 确认选择。  
 车外后视镜折合。  
 车外后视镜未折合。

## 设置空调

（在配备两区域空调系统的车辆上）

可以单独改变自动空调的设置。

1. 在“Vehicle”（车辆）主菜单中，选择  
> “Settings”（设置）  
> “Air conditioning”（空调）  
并确认。

## 调节气流

可以调节气流强度和风量。

1. “Vehicle”（车辆）主菜单  
> “Settings”（设置）  
> “Air conditioning”（空调）
2. 选择“Air flow”（空气流量）并确认。
3. 选择所需的设置并确认。

可用的设置选项：

- “Soft”（柔和）
- “Normal”（标准）
- “Strong”（强劲）

## 打开和关闭扩展通风板

可以打开或关闭仪表盘顶部的扩展通风板。

1. “Vehicle”（车辆）主菜单  
> “Settings”（设置）  
> “Air conditioning”（空调）

2. 选择  
“Vent. panel”（通风板）。

3. 确认选择。  
 启用通风板。  
 停用通风板。

## 开启 / 关闭自动空气再循环模式

您可以配置新鲜空气供应量以自动调节空气质量。

1. “Vehicle”（车辆）主菜单  
> “Settings”（设置）  
> “Air conditioning”（空调）

2. 选择  
“Auto air circ.”（自动空气循环）。

3. 确认选择。  
 自动空气再循环模式启用  
 自动空气再循环模式停用

## 设置日期和时间

可以单独调节车辆上的日期和时间显示。

### 信息

对于配备保时捷通讯管理系统 (PCM) 的车辆，日期和时间会通过卫星导航信号 (GPS) 自动设置和同步。

有些设置选项可能暂时不可用，具体取决于卫星信号的接收情况。

1. 在“Vehicle”（车辆）主菜单中，选择  
> “Settings”（设置）  
> “Date & Time”（日期和时间）  
并确认。

### 设置时间

在“Time”（时间）菜单中可以设置时间、时间格式和时区。

1. 在“Vehicle”（车辆）主菜单中，选择  
> “Settings”（设置）  
> “Date & Time”（日期和时间）  
> “Time”（时间）  
并确认。

## 显示 GPS 时间

可通过 GPS 信号同步时间并进行显示。

1. “Vehicle”（车辆）主菜单  
> “Settings”（设置）  
> “Date & Time”（日期和时间）  
> “Time”（时间）

2. 选择  
“GPS time”（GPS 时间）。

3. 确认选择。  
 时间与 GPS 同步。  
 时间与 GPS 不同步。

## 设置时间格式

可以选择以 12 小时或 24 小时格式显示时间。

1. “Vehicle”（车辆）主菜单  
> “Settings”（设置）  
> “Date & Time”（日期和时间）  
> “Time”（时间）

2. 选择“Format”（格式）  
并确认。

3. 选择所需的设置并确认。

可用的设置选项：

- “12h”（12 小时）
- “24h”（24 小时）

## 设置当前时间

对于未配备保时捷通讯管理系统 (PCM) 的车辆, 设置时间时可以单独设置小时和分钟。

1. “Vehicle” (车辆) 主菜单  
> “Settings” (设置)  
> “Date & Time” (日期和时间)  
> “Time” (时间)
2. 选择  
“Hour/Minute” (小时 / 分钟)。
3. 设置所需的时间并确认。

## 设置时区

对于配备保时捷通讯管理系统 (PCM) 的车辆, 可以单独设置车辆时钟的时区。

1. “Vehicle” (车辆) 主菜单  
> “Settings” (设置)  
> “Date & Time” (日期和时间)  
> “Time” (时间)
2. 选择 “Zone” (时区)  
并确认。
3. 选择所需的时区并确认。

## 设置日期

在 “Date” (日期) 菜单中可以更改日期和日期格式。

1. 在 “Vehicle” (车辆) 主菜单中, 选择  
> “Settings” (设置)  
> “Date & Time” (日期和时间)  
> “Date” (日期)  
并确认。

## 设置日期格式

可以调节日期格式。

1. “Vehicle” (车辆) 主菜单  
> “Settings” (设置)  
> “Date & Time” (日期和时间)  
> “Date” (日期)
2. 选择 “Format” (格式)  
并确认。
3. 选择所需的设置并确认。

可用的设置选项:

- “DD.MM.YYYY” (日 . 月 . 年)
- “MM/DD/YYYY” (月 / 日 / 年)
- “YYYY/MM/DD” (年 / 月 / 日)

## 设置当前日期

对于未配备导航模块的车辆, 可以单独设置年月日。

1. 在 “Vehicle” (车辆) 主菜单中, 选择  
> “Settings” (设置)  
> “Date & Time” (日期和时间)  
> “Date” (日期)  
并确认。
2. 选择  
“Date” (日期)。
3. 设置所需的日期并确认。

## 设置夏令时

可以将车辆时钟调整到夏令时。

1. “Vehicle” (车辆) 主菜单  
> “Settings” (设置)  
> “Date & Time” (日期和时间)
2. 选择  
“Summer time” (夏令时)。
3. 确认选择。  
 已启用夏令时。  
 未启用夏令时。

## 用仪表板上的计时器显示时间

您可以配置仪表板上的计时器以显示时间。

1. “Vehicle” (车辆) 主菜单  
> “Settings” (设置)  
> “Date & Time” (日期和时间)
2. 选择  
“Time – Chrono” (时间 – Chrono)。
3. 确认选择。  
 显示时间。  
 不显示时间。

## 设置单位

您可以为车辆显示 (例如仪表板中数字式车速表上的车速、空调显示区中的温度表和多功能显示器上的轮胎气压显示) 设置计量单位。

1. 在“Vehicle”（车辆）主菜单中，选择  
> “Settings”（设置）  
> “Units”（单位）  
并确认。

### 设置车速表单位

可以调节车速表上车速和距离信息的单位。

1. “Vehicle”（车辆）主菜单  
> “Settings”（设置）  
> “Units”（单位）
2. 选择  
“Speedometer”（车速表）。
3. 选择所需的设置并确认。

可用的设置选项：

- “km / km/h”
- “Miles / mph”（英里 / mph）

### 设置温度表单位

可以改变温度表的计量单位。

1. “Vehicle”（车辆）主菜单  
> “Settings”（设置）  
> “Units”（单位）
2. 选择  
“Temperature”（温度）。
3. 选择所需的设置并确认。

可用的设置选项：

- “°C”
- “°F”

### 设置轮胎气压监控系统显示单位

可以改变轮胎气压监控系统显示的计量单位。

1. “Vehicle”（车辆）主菜单  
> “Settings”（设置）  
> “Units”（单位）
2. 选择  
“Tyre pressure”（轮胎气压）。
3. 选择所需的设置并确认。

可用的设置选项：

- “bar”
- “psi”

### 设置耗油量显示单位

可以设置耗油量显示的单位。

1. “Vehicle”（车辆）主菜单  
> “Settings”（设置）  
> “Units”（单位）
2. 选择  
“Consumption”（油耗）。
3. 选择所需的设置并确认。

可用的设置选项：

- “l/100km”
- “MPG（美国）”
- “MPG（英国）”
- “km/l”

### 改变语言

可以改变多功能显示器上的文本显示语言。

1. “Vehicle”（车辆）主菜单  
> “Settings”（设置）  
> “Language”（语言）
2. 选择所需的语言并确认。

### 调节警告和信息音的音量

可以调节警告音和停车辅助系统信息音的音量。

### 调节停车辅助系统音量

可以调节停车辅助系统信息音的音量。

1. “Vehicle”（车辆）主菜单  
> “Settings”（设置）  
> “Volume”（音量）
2. 选择  
“ParkAssist”（停车辅助系统）。
3. 选择所需的设置并确认。

可用的设置选项：

- “Loud”（高）
- “Medium”（中）
- “Low”（低）



## 调节警告音的音量

可以单独调节警告音的音量。

1. “Vehicle”（车辆）主菜单
  - > “Settings”（设置）
  - > “Volume”（音量）
2. 选择“Warn. tones”（声音警告）。
3. 选择所需的设置并确认。

可用的设置选项：

- “Loud”（高）
- “Medium”（中）
- “Low”（低）

## 改变多功能方向盘上的按钮分配

可以为多功能方向盘上的  $\diamond$  按钮单独分配多功能显示器或 PCM/CDR 中的所需功能。

1. “Vehicle”（车辆）主菜单
  - > “Settings”（设置）
  - > “Steering wheel op.”（方向盘操作）
2. 选择“ $\diamond$  按钮”并确认。
3. 选择“PCM function”（PCM 功能）或“Cluster function”（组合仪表功能）并确认。
4. 选择相关功能分配并确认。

可用 PCM 功能：

- “Source change”（音源更换）  
更换音频源。
- “Repeat instr.”（重复指定）  
重复导航系统的语音指示。
- “Station/track<”（电台/曲目）  
上一个无线电台/音乐标题。
- “Station/track>”（电台/曲目）  
下一个无线电台/曲目。
- “Map”（地图）  
显示 PCM 中的导航地图。
- “Menu change”（菜单更改）  
更改主菜单区域。

可用组合仪表功能:

- “**Start/Stop Chr.**” (起动 / 停止计时)  
启动 / 停止计时。
- “**Vehicle menu**” (车辆菜单)  
显示车辆菜单。
- “**Trip menu**” (行程菜单)  
显示行程菜单。
- “**TPM menu**” (TPM 菜单)  
显示 TPM 菜单。
- “**Chrono menu**” (Chrono 菜单)  
显示 Chrono 菜单。
- “**Audio menu**” (音频菜单)  
显示音频菜单。
- “**Phone menu**” (电话菜单)  
显示电话菜单。
- “**Navi menu**” (导航菜单)  
显示导航菜单。

## 辅助系统

### 主动安全 (PAS)

可以完全或部分停用保时捷“主动安全”功能。  
点火装置开启和关闭时, 该设置被存储。

5. 选择“**Vehicle**” (车辆) 主菜单  
> “**Settings**” (设置)  
> “**Assist. systems**” (辅助系统)  
> “**Active Safe (PAS)**” (主动安全 (PAS))  
并确认。

### 系统已开启

可以启用和停用所有保时捷“主动安全”功能。

1. “**Vehicle**” (车辆) 主菜单  
> “**Settings**” (设置)  
> “**Assist. systems**” (辅助系统)  
> “**Active Safe (PAS)**” (主动安全 (PAS))

2. 选择  
“**System on**” (系统已开启)。

3. 确认选择。  
 已开启主动安全功能。  
 已停用主动安全功能。



关闭所有保时捷“主动安全”功能后,  
多功能显示器底部将出现灰色符号。

## 预警已开启

潜在警告和预警功能默认为关闭状态。紧急警告  
功能已启用。  
可在“**预警已开启**”中启用潜在警告和预警告  
功能。

1. “**Vehicle**” (车辆) 主菜单  
> “**Settings**” (设置)  
> “**Assist. systems**” (辅助系统)  
> “**Active Safe (PAS)**” (主动安全 (PAS))

2. 选择  
“**Prewarning on**” (预警已开启)。

3. 确认选择。  
 预警已开启。  
 预警已关闭。

## 警告和提示信息的综述

如果出现警告信息，请务必参阅本驾驶手册的相应章节。  
只有满足测量的所有前提条件时，系统才会发出警告信息。  
因此，应定期检查所有液位，特别是在每次加油前检查机油油位。

### 警告和提示信息类别

#### **红色** 系统失效或警告







- ▷ 立即到合格的专业维修中心维修或进行咨询。\*



#### **黄色** 故障或系统失效警告

- ▷ 尽快到合格的专业维修中心修理。\*

















#### **白色** 提示 / 信息





























- ▷ 尽快到合格的专业维修中心修理\* 或自行排除故障。

仪表板上的指示灯	多功能显示器上的警告和提示信息	含义 / 需要采取的措施
	Oil press. too low Park vehicle safely （“油压过低” “安全地停放车辆”）	立即将车辆停在合适的位置并关闭发动机。请勿继续驾驶。 在多功能显示器上选择“Oil measurement”（机油测量）。如有必要，添加机油。 如果在机油油位正常的情况下仍显示警告信息，请勿继续驾驶。 请到合格的专业维修中心排除故障。*
	Oil pressure measurement fault Driving permitted Consult a garage （“机油压力测量失败”“可继续行驶” “咨询维修间”）	请到合格的专业维修中心排除故障。*
	Oil temperature too high Reduce load （“机油温度 过高”“降低负载”）	关闭发动机，让其冷却。检查机油油位，如有必要，添加机油。
	Oil temperature indicator fault Consult a garage Driving permitted （“机油压力指示 故障”“咨询维修间”“可继续行驶”）	请到合格的专业维修中心排除故障。*
	Oil level measurement fault Consult a garage Driving permitted （“机油油位测量 失败”“咨询维修间”“可继续行驶”）	请到合格的专业维修中心排除故障。*
	No inform./ oil level available now （目前没有关于油位的信息可用）	将车辆停在水平面上且发动机处于工作温度时，可在等待约 1 分钟后测量机油油位。如果在发动机处于冷态时打开后行李厢盖（例如为了添加机油），则有段时间无法显示机油油位。

仪表板上的指示灯	多功能显示器上的警告和提示信息	含义 / 需要采取的措施
	Oil level minimum reached Refill oil (“达到最低油位” “请加注机油”)	立即加满机油。
	Oil level below min. Refill oil at once Do not drive on (“油位低于下限” “立即加注机油”“请勿继续行驶”。	立即加满机油。
	“Oil level above maximum Consult a garage Driving permitted (“机油油位高于 上限”“咨询维修间”“可继续行驶”)	请到最近的合格专业维修中心排出部分机油，以使发动机恢复到正确油位。*
仪表指针移至最高标记	Engine too hot Park vehicle to cool down (“发动机过热”“停车以使其冷却”)	冷却液或机油温度过高。 关闭发动机，让其冷却。 检查冷却液液位或机油油位。如有必要，加注冷却液 / 机油。
	“Refill coolant Observe engine temperature (“加注冷却液”“注意发动机温度”)	检查冷却液液位。如有必要，添加冷却液。
仪表指针移至最高标记	Refill coolant immediately Do not drive on (“立即加注冷却液” “请勿继续行驶”。	关闭发动机，让其冷却。 检查冷却液液位。如有必要，添加冷却液。
	Cooling system fault Consult a garage Service required (“冷却系统故障” “咨询维修间”“需要维修”)	请到合格的专业维修中心排除故障。*
	Coolant temp indicator fault Driving permitted Consult a garage (“冷却液温度指 示故障”“可继续行驶”“咨询维修间”)	请到合格的专业维修中心排除故障。*
	Engine fan failure Avoid full load Driving permitted (“发动机风扇故 障”“避免满负荷”“可继续行驶”)	请到合格的专业维修中心排除故障。*
	Generator fault Park vehicle safely (“发电机故障” “安全地停放车辆”)	将车辆停在合适的位置，关闭发动机。 请勿继续驾驶。 请到合格的专业维修中心排除故障。*
	Low battery Start the engine and run for extended period (“蓄电池电量低” “启动发动机并运行一段较长的时间”)	立即启动发动机以便给蓄电池充电。

仪表板上的指示灯	多功能显示器上的警告和提示信息	含义 / 需要采取的措施
	 Low battery Consumption off (“蓄电池电量低” “关闭耗电功能”)	各种舒适设备的电源被停用，以防止蓄电池放电。
	 Battery protection was active during parking (停车时蓄电池保护已启用)	停车时各种舒适设备的电源被停用，以防止蓄电池放电。
	 Battery function limited Consult a garage (“蓄电池功能 受限”“咨询维修间”)	请向合格的专业维修中心咨询。*
	 Reduced power Driving permitted Consult a garage (“发动机功率 降低”“可继续行驶”“咨询维修间”)	请向合格的专业维修中心咨询。*
	 Engine control fault Consult a garage Driving permitted (“发动机控制系 统故障”“咨询维修间”“可继续行驶”)	请到合格的专业维修中心排除故障。*
	 Please start engine manually (请手动启动发动机)	通过点火手动启动发动机。
	 Please switch off the ignition (请关闭点火装置)	为防止蓄电池放电，在发动机自动停止后离开车辆时，应关闭点火装置。
选档杆位置 显示闪烁	 Engage gear selector properly (正确接合选档杆)	选档杆可能位于两个位置之间。 正确接合选档杆。
	 Move gear lever to position P (将换档杆移至位置 P)	从点锁中拔下车匙之前或在停止并固定车辆之前，将换档杆移至位置 P。
	 Move gear lever to P or N (将换档杆移至 P 或 N)	只有当选档杆位于位置 P 或 N 时，发动机才能启动。
	 Activate brake (启用制动器)	启动时踩下脚制动器。
选档杆位置 显示闪烁	 Gearbox fault Poss. no R gear Possible to drive on (“变速箱故障” “可能无倒档”“可继续行驶”)	换档舒适性受到影响，倒档功能失效。 请立即去合格的专业维修中心排除故障。*
选档杆位置 显示闪烁	 Gearbox failure Park vehicle safely (“变速箱故障”“安全地停放车辆”)	仪表板上不显示选档杆位置。 只有停车后才能驾驶车辆。 无法继续驾驶。立即将车辆停在合适的地方。 参阅“牵引”章节中的说明。将车辆拖至合格的专业维修中心。















仪表盘上的指示灯	多功能显示器上的警告和提示信息	含义 / 需要采取的措施
	 Drive temperature too high Reduce load ("行驶温度过高" "降低负载")	在起步时会感觉到颠簸警告, 并且发动机功率可能受到限制。 请勿通过踩油门踏板等操作将车辆停在斜坡上。使用制动器固定车辆。 降低发动机负荷。尽量将车辆停在合适的地方。 在选档杆处于 P 或 N 位置的状态下运转发动机, 直到警告信息消失。
	 Transmission overheated Park vehicle to cooling ("变速箱过热" "停车以使其冷却")	变速箱温度过高。 将车辆停在一个合适的位置, 关闭发动机, 使其冷却。 请到合格的专业维修中心排除故障。*
	 Brake fluid level Park vehicle safely ("制动液液位" "安全地停放车辆")	立即将车辆停在一个合适的位置。请勿继续驾驶。 请到合格的专业维修中心排除故障。*
	 Brake distribution fault Park vehicle safely ("制动力分配故障" "安全地停放车辆")	立即将车辆停在一个合适的位置。请勿继续驾驶。 请到合格的专业维修中心排除故障。*
	 Brake cooling faulty (制动器冷却故障)	制动器温度过高。 将车辆停在一个合适的位置, 关闭发动机, 使制动器冷却。 请立即去合格的专业维修中心排除故障。*
	 ABS/PSM failure Adapted driving permitted ("ABS/PSM 故障" "已适应" "可继续行驶")	请到合格的专业维修中心排除故障。*
	 "Wear limit Change brake pads Driving permitted ("磨损达到限值" "更换制动盘" "可继续行驶")	立即更换制动片。 请向合格的专业维修中心咨询。*
	 Release parking brake (释放停车制动器)	拉动电动停车制动器开关。
闪烁	 Press brake pedal (踩下制动踏板)	在松开电动停车制动器之前, 先踩下制动踏板。
	 Fault parking brake (停车制动器故障)	请到合格的专业维修中心排除故障。*
	 Electric parking brake in service mode (电动停车制动器 处于维修模式)	请到合格的专业维修中心排除故障。*
	 Emergency braking (紧急制动)	电动停车制动器的紧急制动功能启用。
闪烁		













仪表板上的指示灯	多功能显示器上的警告和提示信息	含义 / 需要采取的措施
  	 PSM system error Park vehicle safely (“PSM 系统错误”“安全地停放车辆”)	将车辆停在一个合适的位置。 请勿继续驾驶。 请立即去合格的专业维修中心排除故障。 *
	 PSM failure Consult a garage Adapted driving permitted (“PSM 故障”“咨询维修间”“已适应”“可继续行驶”)	请到合格的专业维修中心排除故障。 *
	 PSM off (PSM 已关闭)	保时捷稳定管理系统 (PSM) 已关闭。
	 PSM on (PSM 已开启)	保时捷稳定管理系统 (PSM) 已开启。
    闪烁	 PSM in diagnosis (正在诊断 PSM)	保时捷稳定管理系统 (PSM) 处于诊断测试模式。
	 Spoiler loss Reduce speed (“扰流板损失”“减速”)	行驶稳定性降低。减速并调节驾驶方式。 请到合格的专业维修中心排除故障。 *
燃油表警示灯亮起	 Mind remaining distance (注意续航里程)	请到最近的加油站加油。
	 Fault tank display service necessary (“油箱显示故障”“需要维修”)	请到合格的专业维修中心排除故障。 *
	 Check tank cap (检查油箱盖)	正确放置油箱盖并拧上，直到其牢固锁止。
	 Refill washer fluid (加注清洗液)	
	 Fasten seat belt (系好安全带)	所有车辆乘员都必须系好自己的安全带。
	 “Loss of airbag Pilot lamp Service required (“丢失安全气囊” “标灯”“需要维修”)	请到合格的专业维修中心排除故障。 *

仪表板上的指示灯	多功能显示器上的警告和提示信息	含义 / 需要采取的措施
	Passenger airbag on/off (乘客侧安全气囊开启 / 关闭)	乘客侧安全气囊开启 / 关闭。
	Relieve steering (释放方向盘)	通过向左或向右转动方向盘释放转向锁。
	Steering wheel locks with closure (关闭车门时锁止方向盘)	锁止车辆。
	Power steering fail. Increased effort Driving permitted (“助力转向失效” “增大动力”“可继续行驶”)	请到合格的专业维修中心排除故障。*
	Power steering restricted Consult a garage Driving permitted (“助力转向受限” “咨询维修间”“可继续行驶”)	转向辅助临时下降。
	Remove key from ignition (从点火装置中拔出点火钥匙)	
	Remove key from boot (取出钥匙，防止起动)	
	Key not found / Key malfunction Change key position (“未发现钥匙 / 钥匙故障” “更改钥匙位置”)	请确保随身携带驾驶员车匙。
	Replace ignition key battery (更换点火钥匙电池)	更换驾驶员车匙中的电池。
	Fault of Porsche Entry&Drive (保时捷避免钥匙进入系统故障)	请到合格的专业维修中心排除故障。*
	Multiple keys recognised in vehicle (识别到车内有多把钥匙)	提示信息: 车内有多把驾驶员车匙，如乘客有钥匙。
	Close doors to lock vehicle (关闭车门以锁止车辆)	在锁止车辆前关闭所有车门和行李厢盖。
	Operating part: turn left, pull off, insert key (操作部件: 向左旋转, 抽出, 插上钥匙)	未检测到车上有车钥匙, 无法关闭点火装置或无法启动发动机。 将控制单元转回到点火锁位置 0, 然后从点火锁中拔出。 用点火钥匙 (而非紧急钥匙) 打开点火装置。



仪表板上的指示灯	多功能显示器上的警告和提示信息	含义 / 需要采取的措施
	PADM deactivated Service required Driving permitted ("PADM 已禁用" "需要维修" "可继续行驶")	请到合格的专业维修中心排除故障。*
	Chassis system fault Adapted driving permitted ("底盘系统故障" "已适应" "可继续行驶")	可能会影响车辆操控性。请根据变化的情况调节车速。 请到合格的专业维修中心排除故障。*
	Chassis system failure (底盘系统失效)	立即将车辆停在一个合适的位置。请勿起步或继续驾驶。 请立即去合格的专业维修中心排除故障。*
	 Check tyres (检查轮胎)	轮胎气压监控系统检测到车速低于 160 km/h 时的气压损失高于所需气压的 20% 或高于 0.5 bar。车速高于 160 km/h 时气压损失大于 0.4 bar，车速高于 270 km/h 时的气压损失大于 0.3 bar。 将车辆停在合适的地方，检查指示的轮胎是否损坏。 如有必要，使用补胎胶并调节到正确的轮胎气压。
	 Fill air (充气)	轮胎气压监控系统检测到气压损失超过 0.3 bar。 在最近的维修站给修正轮胎气压。
	 Restricted monitoring (监控功能受限)	一个或两个车轮发射器发生故障。 请到合格的专业维修中心排除故障。*
	 No tyre pressure monitoring System is learning ("无轮胎气压 监控" "系统处于准备阶段")	轮胎气压监控系统需要一段时间来检测车轮。 在此期间，多功能显示器上不提供当前轮胎气压。
	 Tyre pressure monitoring fault Service required ("轮胎气压监控 系统存在故障" "需要维修")	轮胎气压监控系统存在故障。没有监控轮胎气压。请到合格的专业维修中心排除故障。*
	 Tyre pressure monitoring temporarily deactivated (轮胎气压监控系统临时禁用)	轮胎气压监控系统中存在临时故障。 没有监控轮胎气压。
	 Tyre change? Update settings ("更换轮胎?" "请更新设置")	更换轮胎后，必须更新多功能显示器上的轮胎设置。
	 Tyre pressure Reduce speed ("轮胎气压" "减速")	速度过快，实际气压不足。将轮胎充气至理想气压。
	 Comfort pressure Reduce speed ("舒适气压" "减速")	超过了适合预设舒适气压的最高时速。

仪表板上的指示灯	多功能显示器上的警告和提示信息	含义 / 需要采取的措施
	 Signal light switched on (信号灯已开启)	行车灯 / 侧灯已开启。
	 Parking light on (停车灯已开启)	左 / 右停车灯已亮起。
	 示例: Check front left indicator (检查左前转向灯)	被提到的灯有故障。 检查灯泡。 请到合格的专业维修中心排除故障。 *
 闪烁	 Adaptive headlight control defective Service required (“自适应大灯控制故障”“需要维修”)	请到合格的专业维修中心排除故障。 *
 亮起	 Driving light control defective Service required (“行车灯控制单元故障”“需要维修”)	请到合格的专业维修中心排除故障。 *
	 Headlight range regulation defective Service required (“大灯范围调整故障”“需要维修”)	调节您的车速和驾驶方式。请到合格的专业维修中心排除故障。 *
	 High beam assistant not available (远光灯辅助装置不可用)	请到合格的专业维修中心排除故障。 *
	 Rain/light sensor defective Service required (“雨量 / 光线传感器故障”“需要维修”)	手动开启雨刷器 / 车灯。请到合格的专业维修中心排除故障。 *
 闪烁	 Headlight control defective Service required (“大灯控制单元故障”“需要维修”)	请到合格的专业维修中心排除故障。 *
	 Full beam assist unavailable Operate full beam manually (“远光灯辅助装置不可用” “手动操作远光灯”)	请到合格的专业维修中心排除故障。 *
	 High beam assistant off No camera view Clean if necessary (“远光灯辅助装置关闭”“摄像头无视野”“必要时清洁”)	请到合格的专业维修中心排除故障。 *
	 PDLS+ currently restricted, no camera view Clean sensor? (“PDLS 升级版目前受到限制”“摄像头无视野”“清洁传感器?”)	由于摄像头出现故障，PDLS 升级版暂时无法使用。

仪表板上的指示灯	多功能显示器上的警告和提示信息	含义 / 需要采取的措施
	<b>PDLS+ fault</b> Operate full beam manually Service required (“PDLS 升级版故障”“手动操作远光灯”“需要维修”)	请到合格的专业维修中心排除故障。 *
	<b>Assistance sys camera unavailable</b> Service required (“辅助系统摄像头不可用”“需要维修”)	请到合格的专业维修中心排除故障。 *
	<b>Front view camera restricted</b> Clean screen? (“前视摄像头受限”“清洁挡风玻璃?”)	因为天气状况或挡风玻璃上有灰尘，辅助系统 / 摄像头暂时无法使用。必要时清洁挡风玻璃。
	<b>Wiper defective</b> Consult a garage (“雨刷器故障”“咨询维修间”)	请到合格的专业维修中心排除故障。 *
 示例	<b>Doors/lids open</b> (车门 / 盖未关)	关闭提到的车门 / 盖。
	<b>Launch Control activated</b> (起步控制系统已启用)	起步控制系统已启用。
	<b>System fault</b> Driving permitted Consult a garage (“系统故障”“可继续行驶”“咨询维修间”)	可能有一个或多个电气系统出现故障。调节您的车速和驾驶方式。请到合格的专业维修中心排除故障。 *
	<b>Instrument cluster/ Front Park Assist audio fault</b> Service required (“组合仪表 / 前部停车辅助系统音频故障”“需要维修”)	没有转向指示灯信号声、声音警告和距离警告信号 (例如停车辅助系统信号)。在进行驻车等操作时请注意。请到合格的专业维修中心排除故障。 *
	<b>Parking Assistant audio fault</b> Service required (“停车辅助系统音频故障”“需要维修”)	没有停车辅助系统声音警告和距离警告信号。在进行驻车等操作时请注意。请到合格的专业维修中心排除故障。 *
	<b>Fault ParkAssist</b> (停车辅助系统音频故障)	请到合格的专业维修中心排除故障。 *
	<b>Distance Please brake</b> (“注意车距!”“请制动!”)	与前车的距离太近。
	<b>ACC/PAS unavailable</b> Service required (“ACC/PAS 不可用”“需要维修”)	自适应巡航定速控制系统 (ACC): 车辆前部的传感器可能因灰尘或冰雪或恶劣天气而受到了不利影响。调节您的车速和驾驶方式。请到合格的专业维修中心排除有关自适应巡航定速控制系统 (ACC) 或保时捷“主动安全系统”的故障。 *

仪表板上的指示灯	多功能显示器上的警告和提示信息	含义 / 需要采取的措施
	 Limit 1/2 exceeded (超过限速 1/ 2)	超过所选的限速 1 或限速 2。
冷却液温度表上的警示灯闪烁	 Fault of the engine control system (发动机控制系统故障)	请到合格的专业维修中心排除故障。*
	 Outside temp. display defective Service required (“车外温度显示故障”“需要维修”)	请到合格的专业维修中心排除故障。*
	 Decrease speed Move roof cover to end position (“减速”“将天窗盖移到极限位置”)	完全打开或关闭活动顶篷。
	 Convertible hood is opening/ closing (活动顶篷正在 打开 / 关闭)	在极限位置信息消失。
	 Roof cover in service position Car not ready (“天窗盖处于维修位置”“车辆未准备就绪”)	
	 Roof control fault Service required (“天窗控制故障”“需要维修”)	请到合格的专业维修中心排除故障。*
	 示例: Service in xxx km (在 xxx km 后进行保养)	保养提醒。 请务必在达到显示的里程 / 时间之前对车辆进行保养。 当然, 应以《保修和保养手册》中的保养周期为准。

\* 我们建议您让 Porsche 中心进行这项工作, 因为他们拥有经过培训的维修中心专业人员, 并且备有必要的零件和工具。

# 个性化设置

概述 - 个性化设置 .....	116
存储个性化设置 .....	117

## 概述 - 个性化设置

本概述不能代替“个性化设置”章节提供的信息。尤其不能用其代替警告信息。



在车匙上自动存储设置（启用“Auto Memory”（自动记忆）功能）

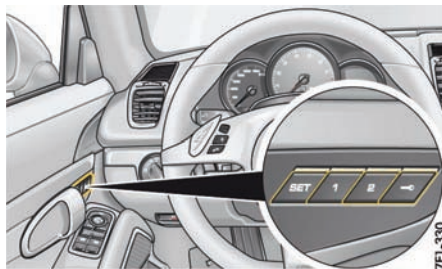

通过驾驶员侧车门上的按钮手动存储设置

### 在哪里可以存储 / 调出这些设置?

通过驾驶员车匙锁止 / 解锁车门时自动进行。

### 可以使用记忆功能组件存储 / 调出哪些设置?

#### 人体工程学设置

– 驾驶员座椅、车外后视镜、电动转向柱

#### 舒适性设置

– 空调、多功能显示器和保时捷通讯管理系统 (PCM)

前提条件：必须在多功能显示器中启用“Auto Memory”（自动记忆）功能。

▷ 请参见第 99 页的“开启和关闭自动记忆”章节。

**注意：**如果启用“Auto Memory”（自动记忆）功能，每次锁止车辆时会覆盖车钥匙或车匙按钮  上存储的设置。

使用按钮 1 和 2 手动进行。

#### 人体工程学设置

– 驾驶员座椅、车外后视镜、乘客座椅、电动转向柱

使用驾驶员侧车门上的车匙按钮  手动进行。

#### 人体工程学设置

– 驾驶员座椅、车外后视镜、电动转向柱

#### 舒适性设置

– 空调、多功能显示器和保时捷通讯管理系统 (PCM)

在驾驶员侧车门中的车匙按钮  和驾驶员车匙上存储这些设置。

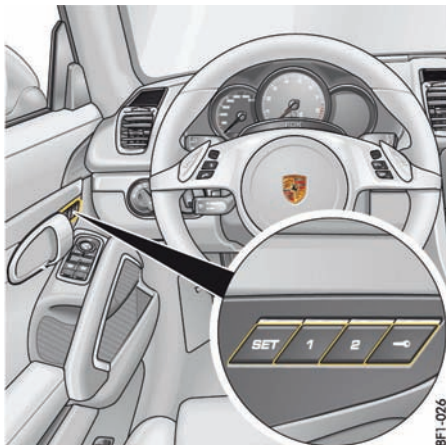

驾驶员侧车门记忆按钮（舒适性位置记忆功能）

### ⚠️ 小心

恢复座椅、后视镜和电动转向柱的自动设置

- 如果设置被意外启用，可能会夹伤或碰伤肢体。
- ▷ 按下记忆按钮或任何座椅调节按钮可取消自动调用设置。
  - ▷ 请勿将儿童单独留在车内。

### i 信息

如果多功能显示器上启用了自动存储功能，则在车辆锁止时，设置将自动存储在驾驶员车匙上。有关开启和关闭自动存储功能的信息：

- ▷ 请参见第 99 页的“开启和关闭自动记忆”章节。

无论多功能显示器上是否启用了自动存储功能，设置都可存储在驾驶员车匙上（按下车匙按钮 **🔑**）和记忆按钮 **1** 或 **2** 上，并可通过这些按钮调出设置。

## 在驾驶员车匙上存储设置

人体工程学和舒适性设置可以分别分配到驾驶员车匙上。

### i 信息

个性化记忆功能的信息最多可以存储到 4 把驾驶员车匙上。如果还有其他驾驶员车匙，则这些钥匙将采用车匙 4 的记忆信息。

### 通过锁止车辆进行自动存储。

必须在多功能显示器上启用此功能。

- ▷ 请参见第 99 页的“开启和关闭自动记忆”章节。
- 锁止车辆时，设置会存储到正在使用的驾驶员车匙上。
- 对于配备保时捷免钥匙进入系统的车辆，按下门把手上的锁止按钮时可以存储设置。

### 在什么情况下适合于启用“Auto Memory”（自动记忆）功能？

每个驾驶员都使用自己的车钥匙。在锁止车辆时，上次选择的设置便会存储在车钥匙上。在变更驾驶员时，可以通过各自的车钥匙调出个性化设置。

## 存储个性化设置

在全电动运动型座椅或自适应运动型座椅升级版中，提供了记忆功能组件。借助记忆功能组件，个人设置可以存储在驾驶员车匙或驾驶员侧车门的记忆按钮中。

### 记忆功能组件

记忆功能组件包含对以下部件的**人体工程学设置**的存储

- 驾驶员座椅
- 电动转向柱和
- 车外后视镜，以及

对以下部件的**舒适性设置**的存储

- 空调
- 多功能显示器和
- 保时捷通讯管理系统 (PCM)。



## 信息

如果启用“Auto Memory”（自动记忆）功能，每次锁止车辆时会覆盖车钥匙上手动存储的设置。

### 按下驾驶员侧车门上的车匙按钮 进行存储

▷ 点火装置必须处于开启状态。

1. 按下“SET”（设置）按钮。按钮中的 LED 亮起。
2. 在 10 秒内按下车匙按钮 .
3. 系统便会存储人体工程学和舒适性设置（针对具体车匙）。随后，会响起确认存储操作的信号音，并且“SET”（设置）按钮中的 LED 灯熄灭。

### 在什么情况下适合在车匙按钮 上存储设置？

您想要在车辆静止时或者在驾车过程中存储/调出某些设置，而不仅是在锁止 / 解锁车辆时进行。请确保已停用“Auto Memory”（自动记忆）功能。否则，在锁止车辆时将会覆盖这些设置。



## 从驾驶员车匙中调出设置

人体工程学和舒适性设置可以分别从驾驶员车匙中调出。

### 通过解锁车辆自动调出

当车辆解锁并且驾驶员侧车门打开时，会从正在使用的驾驶员车匙中调出设置。

### 按下驾驶员侧车门上的车匙按钮

- ▷ 按住车匙按钮  直至调出所有设置或者
- ▷ 在打开驾驶员侧车门且关闭点火装置的情况下，点按车匙按钮 。设置将自动应用。

### 为什么车匙按钮 上的设置与我已存储的设置不符？

如果在多功能显示器中启用“Auto Memory”（自动记忆）功能，则在锁止车辆时所有人体工程学和舒适性设置都会存储于车钥匙上。在该过程中将覆盖在车匙按钮  上存储的设置。

## 在按钮 1 和 2 中存储设置

人体工程学设置可分别分配到驾驶员侧车门中的按钮 1 和 2 上。

▷ 点火装置必须处于开启状态。

1. 按下“SET”（设置）按钮。按钮中的 LED 亮起。
2. 在 10 秒内按下按钮 1 或 2。
3. 人体工程学设置便存储在相应的按钮中。随后，会响起确认存储操作的信号音，并且“SET”（设置）按钮中的 LED 灯熄灭。

## 调出按钮 1 或 2 中的设置

调出驾驶员侧车门上按钮 1 或 2 中的人体工程学设置。

- ▷ 按住按钮 1 或 2，直至调出所有设置或者
- ▷ 在驾驶员侧车门打开并且点火装置关闭的情况下，只需按下按钮 1 或 2。自动调用设置

## 避免在锁止时设置自动存储到驾驶员车匙上

必须在多功能显示器上禁用此功能。

有关开启和关闭自动存储功能的信息：

- ▷ 请参见第 99 页的“开启和关闭自动记忆”章节。



# 驾驶和驾驶安全性

开车之前 .....	120
磨合技巧 .....	120
技术改造 .....	120
驾驶时对车辆部件的设置及操作 .....	121
离地间隙 .....	121
在赛道上驾驶（如运动驾驶体验、俱乐部 赛事） .....	121
国外驾驶 .....	122
尾管 .....	122
诊断插座 .....	122
点火锁、转向锁 .....	122
起动和关闭发动机 .....	124
自动起动/停止功能 .....	125
电动停车制动器 .....	127
脚制动器 .....	128
保时捷陶瓷复合制动系统 (PCCB) .....	129
巡航定速控制系统 .....	130
自适应巡航定速控制系统 (ACC) .....	131
保时捷通讯系统 PCM 和 CDR .....	143
USB/iPod® 和 AUX .....	143
Porsche Doppelkupplung (PDK) 保时捷 双离合变速箱 .....	143
选档杆位置 .....	145
简化驾驶程序 .....	150
变速箱和底盘控制系统 .....	151
保时捷稳定管理系统 (PSM) .....	152
“HOLD”（防滑溜）功能：停车管理 .....	154
ABS 制动系统（防抱死制动系统） .....	155
保时捷主动悬挂管理系统 (PASM) .....	156
保时捷扭矩引导系统 (PTV) 功能描述 .....	157
动态发动机支承 (PADM) .....	157
“Sport”（运动）和“Sport Plus”（运动升级） 模式 .....	157
运动型排气系统 .....	159
可伸缩式尾翼 .....	159

## 开车之前

- ▷ 检查所有轮胎的充气压力、胎面和状况。
- ▷ 清洁大灯灯罩、尾灯、车窗、自适应巡航定速控制系统 (ACC) 雷达传感器和倒车摄像头的镜头。
- ▷ 在点火装置打开的情况下，检查大灯、制动灯和转向指示灯的工作情况。
- ▷ 在点火装置打开且发动机关闭的情况下，检查警示灯和指示灯的工作情况。
- ▷ 确保燃油供给充足。
- ▷ 调节内后视镜和车外后视镜，确保后方视野良好。
- ▷ 驾驶员和乘客系紧安全带。
- ▷ 即使未到保养时间，也应定期检查所有液位。

## 磨合技巧

下列技巧有助于在您的 Porsche 新车上实现最佳性能。

即使采用最现代化、高精度的制造方法也无法完全避免运动部件的互相“磨合”。这种磨合情况主要发生在最初的 3,000 km 行驶里程内。

### 信息

在最初的 3,000 km 行驶里程内，您应该：

- ▷ 尽可能长途行驶。
- ▷ 尽可能避免频繁冷起动的短途行驶。
- ▷ 不要参加俱乐部赛事、运动驾驶体验或类似活动。
- ▷ 避免发动机转速过高，特别是在发动机处于冷态时。

### 机油和燃油消耗量

在磨合期间，机油和燃油消耗量可能会比正常行驶期间稍多一些。

有关机油和燃油消耗量的信息，参见“技术数据”部分：

- ▷ 请参见第 227 页的“发动机技术数据”章节。
- ▷ 请参见第 227 页的“油耗和排放”章节。

### 磨合新制动片

新的制动片和制动盘必须经过“磨合”，因此，只有在车辆行驶几百公里之后才能达到最佳的摩擦效果。

磨合期间的制动效果会略微降低，必须通过更用力地踩下制动踏板进行补偿。这种情况也适用于更换制动片或制动盘后。

## 磨合新轮胎

- ▷ 请注意：新轮胎最初无法实现理想的抓地性能。因此，在最初 100 – 200 km 内应仅以中等车速行驶。

### 信息

您跑车的夏季轮胎已经过特别改进和调适，具备高性能。

车外温度低时（低于 15°C）轮胎特性改变。在车外温度低时停车或挪车会产生噪音。

## 技术改造

- ▷ 只有在经过 Porsche 认可的情况下，才能对您的车辆进行改造。这可确保您的 Porsche 保持驾驶可靠性和安全性，并且不会由于改装造成损坏。Porsche 中心将乐于为您提供适当的建议。

### 注意

- ▷ 请仅为您的车辆使用 Porsche 原装零配件，或者按照 Porsche 规范及生产要求制造的、具有同等质量的零配件。您可以从 Porsche 中心或合格的专业维修中心获得这些零件。只能使用列入保时捷精装配件 (Porsche Tequipment) 系列或经 Porsche 检测并认可的与安全有关的附件。您的 Porsche 中心将乐于为您提供相关建议及咨询。但是，使用其他部件或附件会对您车辆的安全性带来负面影响，对于因此造成的损失或损坏，保时捷不承担任何责任。即使其他配件或附件的供应商是被认可的经销商，安装这类配件后仍然可能影响车辆的安全性。由于附件市场上所供应的产品种类繁多，Porsche 无法逐一予以检测及认可。

- ▷ 此外，还要注意，使用除 Porsche 原装配件或认可部件以外的其他替代部件，或使用未经 Porsche 许可的附件，也可能对您车辆的保修产生不利影响。



**警告**

损坏或丢失的空气动力学部件

扰流板或车底护板等空气动力学部件损坏或丢失将会影响车辆的操控性。

- ▷ 定期检查您的车辆是否存在损坏迹象。
- ▷ 必须立即更换已损坏或丢失的空气动力学部件。

## 驾驶时对车辆部件的设置及操作



**警告**

在驾驶过程中设置或操作多功能显示器、收音机、导航系统、电话等

在驾驶过程中设置或操作多功能显示器、收音机、导航系统、电话或其他设备，可能会分散您对道路的注意力。车辆可能会失控。

- ▷ 只有交通状况允许并能确保安全的情况下，才可在驾驶时操作这些设备。
- ▷ 对于复杂的操作或设置步骤，只能在车辆静止时进行。

## 离地间隙

**注意**

存在车辆底部触及地面造成损坏的风险。

如果离地间隙太小，车辆底部可能会触及地面。

- ▷ 如遇陡坡（如多层停车场）、路缘、不平的道路、举升平台等，应小心、缓慢地驾驶。
- ▷ 避开过陡的坡道。
- ▷ 牵引车辆及通过牵引救援车辆时，要注意留出充足的离地间隙。

## 在赛道上驾驶（如运动驾驶体验、俱乐部赛事）

### 制动液、制动片和制动盘

在使用过程中，制动液会从空气中吸收水分。吸收水分会降低沸点，并可能影响高温下的制动效果，例如在赛道上驾驶（运动驾驶体验、俱乐部赛事）时就会出现这种情况。

因此，在赛道上驾驶车辆（运动驾驶体验、俱乐部赛事）时，制动液的使用期限不得超过 12 个月。

▷ 另外，请遵照《保修和保养手册》中的信息。制动片和制动盘的磨损状况在很大程度上取决于驾驶方式和行驶条件。在高温下行驶，例如在赛道上驾驶时（运动驾驶体验、俱乐部赛事），制动器部件的磨损会加大。

▷ 因此，在赛道上驾驶之前和之后，请对制动片和制动盘的磨损情况进行专业检查。

### 赛车轮胎

**注意**

Porsche 不允许安装用于运动赛事的赛车轮胎（如光面轮胎）。

使用赛车轮胎会达到非常高的入弯速度，由此产生的横向加速度可能对发动机内机油的充分供给造成不利影响。

所以，Porsche 对于违反此项规定所造成的损坏不承担任何保修或索赔责任。

## 国外驾驶

并非所有 Porsche 车型都在所有国家 / 地区销售。因此，个别零配件可能无法提供，或者 Porsche 中心可能无法进行所有修理工作。

▷ 出国旅行前应清楚了解：

- 车辆发生故障或损坏时是否能够得到修理。
- 车辆是否必须进行技术改造。
- 能否提供所需品质的燃油。

有关燃油品质的信息：

▷ 请参见第 183 页的“加注燃油”章节。

## 尾管



热尾尾管

发动机运转时及停止一段时间后，尾管会很热。

- ▷ 当站在车后或从车后经过时，应与尾管保持一定的安全距离。
- ▷ 确保儿童不会被尾管灼伤。

## 诊断插座



警告

车辆电气系统中的不当干预。

连接到诊断插座的外部装备或设备（例如导航装置、仰视显示器等）可能损坏车辆系统的功能。

▷ 请勿将任何设备连接至诊断插座。



警告

悬挂在驾驶员脚坑处未固定好的设备或线缆。

悬挂在驾驶员脚坑处未固定好的设备或线缆可能会在制动或转向时阻碍踏板空隙或卡在踏板之间。

▷ 不得在驾驶员脚坑中放置任何设备或线缆。

注意

诊断插座用于连接合格的专业维修中心的诊断设备。

在点火装置关闭时通过诊断插座操作外部装置或设备（例如导航装置、仰视显示器等）将消耗蓄电池电量。如果车辆停放时间较长，则蓄电池可能完全放电并因此损坏。

▷ 请勿将任何设备连接至诊断插座。

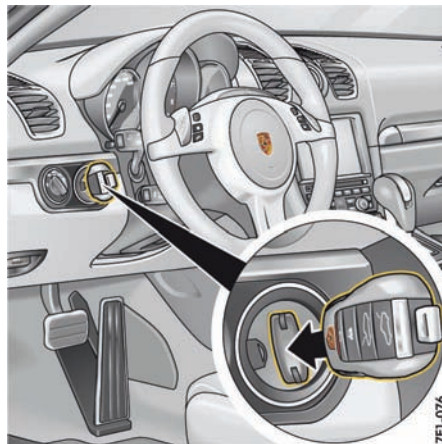

## 点火锁、转向锁

点火钥匙插入方向盘左侧的点火锁中。

对于**配备保时捷免钥匙进入系统**的车辆，您无需将车匙插入点火锁，而只需将其随身携带即可。点火钥匙被点火锁内的控制单元取代，除非车辆被牵引，否则该控制单元一直留在点火锁内。

点火锁有三个车匙位置。

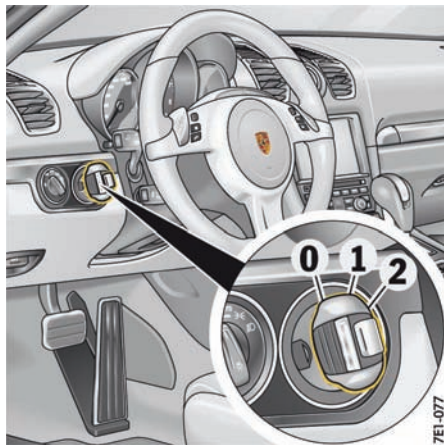

车钥匙位置  
0 - 初始位置  
1 - 点火装置开启  
2 - 起动发动机

### **i** 信息

如果点火车匙留在点火锁内，车辆蓄电池将放电。

如果车辆蓄电池无电，车钥匙只能通过执行紧急操作才能从点火锁中拔出：

- ▷ 请参见第 17 页的“紧急操作 - 解锁点火车匙/控制单元”章节。

### 点火锁位置 0 - 点火装置关闭（初始位置）

在点火锁位置 0，发动机和点火装置均处于关闭状态。可在此位置取下点火车匙。

### 点火锁位置 1 - 点火装置开启

- ▷ 将点火车匙转到位置 1。

所有电气设备都可以开启。仪表板上的警示灯亮起，进行灯光检查。

如果在打开点火装置后 10 分钟内没有开启任何用电设备，则必须再次打开点火装置。

首先将点火车匙转到点火锁位置 0（初始位置）。点火装置开启或发动机起动后，无法拔下点火车匙。

要拔下点火车匙：

- ▷ 停车。
- ▷ 将 PDK 选档杆移至位置 P。
- ▷ 关闭点火装置。
- ▷ 拔下点火车匙。

### 点火锁位置 2 - 起动发动机

- ▷ 将点火车匙转到点火锁位置 2。

在起动发动机后，点火车匙从位置 2 自动复位到位置 1。

### 锁止转向柱

#### 未配备保时捷捷免钥匙进入系统的车辆

当将点火车匙从点火锁中拔下时，转向柱会自动锁止；当将点火车匙插入点火锁中时，转向柱会自动解锁。

#### 配备保时捷捷免钥匙进入系统的车辆

在点火装置关闭或车辆锁止后打开驾驶员侧车门时，转向柱自动锁止。

当使用车匙停用防盗警报系统、通过保时捷免钥匙进入系统打开驾驶员侧车门或打开点火装置时，转向柱自动解锁。

### 在配备保时捷免钥匙进入系统的车辆上进行紧急操作

车辆和点火锁之间的无线电传输受到干扰，或点火锁电池电量耗尽会停用保时捷免钥匙进入系统的舒适功能。

如果发生这种情况，可以从点火锁中取下控制单元并使用点火车匙起动车辆。

有关从点火锁中取下控制单元的信息：

- ▷ 请参见第 17 页的“紧急操作 - 解锁点火车匙/控制单元”章节。

## 起动和关闭发动机

只有用授权的点火车匙才能解除防盗装置并起动发动机。

- ▷ 请参见第 176 页的“防盗装置”章节。



危险

有毒废气

废气中含有无色无味的一氧化碳，即使浓度很低依然具有毒性。

- ▷ 切勿在封闭空间内起动或运转发动机。



警告

存在因高温废气和高温排气系统导致灼伤和失火的风险

发动机运转时会排出废气，且排气系统会很热。

- ▷ 在驾驶或停车时，不要使高温排气系统接触到干草或树叶等易燃物。

有关排放控制系统的信息：

- ▷ 请参见第 182 页的“排放控制系统”章节。

## 起动车辆

- ▷ 操作脚制动器。
- ▷ 将 PDK 选档杆移至位置 **P** 或 **N**。
- ▷ 不要踩油门踏板。  
发动机控制单元将提供起动所需的混合气浓度。
- ▷ 将点火车匙或操纵部件（保时捷免钥匙进入系统）转动到点火锁位置 **2**。  
起动过程开始并在达到点火锁位置 **2**（起动发动机）时自动结束。
- ▷ 起动机运转时间不要超过约 10 秒。必要时，在停顿约 10 秒。首先将点火车匙转回到点火锁位置 **0**（初始位置）。  
当发动机起动时，起动机的初始操作自动完成。  
如果发动机未起动，起动机随后的操作将不会自动完成。
- ▷ 不要在车辆静止时对发动机进行预热。立即起步，开动车辆。在发动机达到工作温度前，避免高速运转及节气门全开操作。

- ▷ 如果车辆蓄电池电量不足，可以跨接起动发动机。

有关跨接起动的信息：

- ▷ 请参见第 214 页的“外部电源，跨接起动”章节。



信息

为确保蓄电池充电状况良好并能够正常起动发动机，当打开点火装置及发动机低速运转时（如交通堵塞、市区慢行或排队等候），应该关闭所有不需要的电气负载。

## 停车

- ▷ 只能在车辆静止时拔下点火车匙。
- ▷ 只能在停车后关闭点火装置，因为关闭发动机后不会再有转向助力和制动助力。
- ▷ 离开车辆时，**请务必**拔下点火车匙、开启电动停车制动器并挂入选档杆位置 **P**。  
在配备**保时捷免钥匙进入系统**的车辆上，控制单元**始终**保留在点火锁中。

## 自动启动 / 停止功能

停车时发动机自动关闭，例如等候交通信号灯时或交通阻塞时。因此，自动启动 / 停止功能有助于节省燃油。

即使在发动机自动关闭时，点火装置仍然保持打开。所有功能仍然可用。

### 自动关闭发动机的前提条件

- 自动启动 / 停止功能开启。
- 检测到驾驶员：驾驶员座椅安全带系紧且驾驶员侧车门关闭。
- 将 PDK 选档杆移至位置 **D**、**N** 或 **P** 或移到位置 **M**（具有手动选择的 **1** 或 **2** 档）。
- 发动机、变速箱和蓄电池处于工作温度。
- 从上次发动机自动关闭后，以超过约 2 km/h 的车速行驶了至少 1.5 秒。

## 关闭和启动发动机

### 关闭发动机

一旦车辆停止，自动启动 / 停止功能便会立即关闭发动机。

1. 使用脚制动器停车。
2. 保持脚制动器踩下。

#### 或者

将 PDK 选档杆移至位置 **P**。

### 启动发动机

使用自动启动 / 停止功能启动发动机：

- ▷ 在 PDK 选档杆位置 **D**、**N** 或位置 **M**（具有手动选择的 **1** 或 **2** 档）中，松开脚制动器。

#### 或

踩下油门踏板。

#### 或者

将 PDK 选档杆移至位置 **R**。

您可以正常起步。



### 信息

发动机在某些情况下将自动启动，如当车辆开始移动，如果制动真空减少，为了通过空调确保乘客舒适性，则会自动启动。

## 在下车后启动发动机

例如，如果在车辆自动停止后下车时，为了打开车库门，将执行**自动**发动机启动，但必须先满足以下条件：

- 选档杆位置 **P** 已接合。
- 驾驶员在 30 秒内再次上车
- 安全带已系好
- 将选档杆移至位置 **D**，并且
- 已松开制动器

如果上述条件之一未满足，则需要**手动**启动发动机。仪表板的多功能显示器上将显示消息“**Please start engine manually**”（请手动启动发动机）。

- ▷ 请参见第 105 页的“警告和提示信息的综述”章节。

## 自动启动 / 停止功能的例外情况

在以下情况下，自动启动 / 停止功能不可用：

- 启用了“Sport”（运动）或“Sport Plus”（运动升级）模式时。
- PSM 关闭时。
- 在挪车模式中。
- 启动了 A/C MAX（空调最高档）模式时。
- 启用了“Windscreen defrost”（挡风玻璃除霜）功能时。
- 海拔高度超过约 3,000 米。

以下情况下，自动启动 / 停止功能可用，**但功能受限**，例如：

- 空调或乘客舱暖风装置在较高的设置下工作或除霜功能长时间运行。
- 蓄电池电量低。
- 上坡或下坡时。
- 在车辆内部测试过程中，例如发动机自动检查。
- 在车外温度或蓄电池温度极低的情况下。

### 信息

在发动机自动关闭后，如果出现上述情况之一，发动机可以自动重新启动。



## 开启和关闭自动启动 / 停止功能和滑行模式

### 关闭

- ▷ 按下按钮 。  
按钮上的指示灯亮起。  
发动机自动关闭受到抑制，滑行模式关闭。

### 开启

- ▷ 按下按钮 。  
按钮上的指示灯熄灭。  
停车时，发动机自动关闭，而且滑行模式开启。
- ▷ 请参见第 146 页的“在滑行模式中行驶”章节。

## 自动启动 / 停止功能显示

### 发动机自动关闭和重新启动准备就绪

发动机通过自动启动 / 停止功能关闭后**并且**检测到车内有驾驶员（驾驶员座椅安全带系紧并且驾驶员侧车门关闭）时，仪表板的多功能显示器上的指示灯将以绿色光亮起。

### 发动机不关闭或未进入重新启动准备就绪状态

发动机自动关闭后，如果自动停止功能不可用或检测到车内没有驾驶员（驾驶员座椅安全带未系紧或驾驶员侧车门打开），则在车辆静止时，仪表板的多功能显示器上的指示灯将以黄色光亮起。

自动启动 / 停止系统检测到以下情况：

- 至少有一个发动机自动关闭的前提条件未得到满足。

### 或

- 至少存在一种自动启动 / 停止功能例外情况。
  - ▷ 请参见第 125 页的“自动关闭发动机的前提条件”章节。
  - ▷ 请参见第 126 页的“自动启动 / 停止功能的例外情况”章节。



## **i** 信息

停车后，如果多功能显示器上的指示灯持续以黄色光点亮，或者尽管满足发动机自动关闭的前提条件但发动机没有像往常一样关闭，可能是因为蓄电池电量较低。

- ▷ 下次到维修中心时请检查自动启动/停止系统。

## 故障报告

如果出现故障，仪表板的多功能显示器上将显示消息“**Start/Stop deactivated**”（启动/停止操作已禁用）。

- ▷ 请去专业维修中心排除故障。我们建议您让 Porsche 中心进行这项工作，因为他们拥有经过培训的维修中心专业人员，并且备有必要的零件和工具。

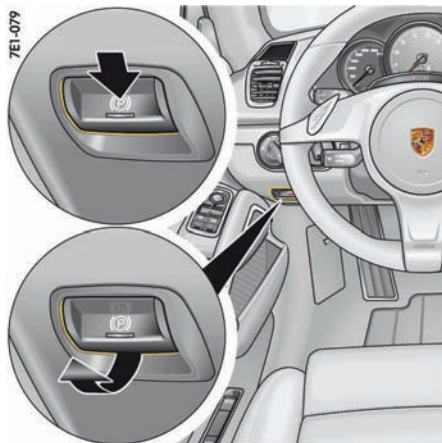

## 电动停车制动器

电动停车制动器作用在后轮上，在停车期间起到固定车辆的作用。

### 启用停车制动器

- ▷ 按下开关 (P)。  
仪表板上的“制动”警示灯亮起。
- 与仪表板上的指示灯和警示灯有关的信息：
- ▷ 请参见第 70 页的“仪表板”章节。

## 释放停车制动器

电动停车制动器只能在点火装置开启后释放。

1. 踩下制动踏板。
2. 拉动开关 (P)。

仪表板上的制动警示灯熄灭。

## 在检测到驾驶员有起步意愿时，电动停车制动器自动释放

如果发动机正在运转，驾驶员侧车门关闭并且驾驶员座椅安全带系紧，此时即使停车制动器启用，车辆仍可正常起步。

电动停车制动器检测到驾驶员有起步意愿，并自动释放。

仪表板上的警示灯熄灭。

如果驾驶员侧车门没有关闭，或者驾驶员座椅安全带没有系紧，在驾驶员试图起步时，电动停车制动器将不会自动释放。

仪表板的多功能显示器上显示消息“**Release parking brake**”（释放停车制动器）。仪表板上的制动警示灯和开关上的指示灯 (P) 开始闪烁。

有关多功能显示器上的警告消息：

- ▷ 请参见第 105 页的“警告和提示信息的综述”章节。

## 紧急制动功能

如果通过传统制动无法停车，可以使用电动停车制动器进行紧急制动停车。

- ▷ 按住开关 (P)。
- ▷ 仪表板上的“制动”警示灯和开关上的指示灯 (P) 开始闪烁。
- ▷ 松开开关时，紧急制动功能停用。



警告

剧烈减速

以极高的制动力制动即构成紧急制动。可能危及后方的车流并失去对车辆的控制。

- ▷ 只能在紧急情况下使用紧急制动功能。
- ▷ 在正常行驶时不要使用紧急制动功能停车。

## (P) 警示灯

停车时，如果电动停车制动器不能完全启用，仪表板上的“制动”警示灯将会开始闪烁。

有关多功能显示器上的警告消息：

- ▷ 请参见第 105 页的“警告和提示信息的综述”章节。

## 脚制动器



警告

踏板受阻碍

不合适或未正确固定的地板垫或物品可能限制踏板行程或妨碍踏板操作。

- ▷ 地板垫或其他物品不可阻碍踏板行程。正确尺寸的防滑地板垫可以从您的 Porsche 中心获得。



警告

不增加制动力

只有发动机运转时，制动力器才会准备就绪。如果发动机关闭或制动力器出现故障，则制动时需要向制动踏板施加大得多的力。

- ▷ 不得牵引制动器有故障的车辆。

有关牵引和牵引起动的信息：

- ▷ 请参见第 220 页的“牵引和牵引起动”章节。



警告

制动盘上有水膜

大雨中行驶、涉水行驶或离开洗车房后，制动作用会有所延迟，因此可能需要增大踩踏力。

- ▷ 与前车保持较远的距离，以一定的时间间隔反复踩下制动器，使之“变干”。在进行制动操作时，确认不会影响后方车辆。



警告

制动作用下降

在撒有路盐或沙砾的道路上长时间行驶以后，这些物质会在制动盘和制动片上形成一层膜，显著降低摩擦力并因此影响制动效果。

如果车辆长期闲置，即使是灰铸铁合金制成的制动盘也难免要开始腐蚀。制动器会因此发生“颤抖”。

腐蚀的特性、程度和影响取决于车辆闲置时间的长短，道路上是否撒有路盐或沙砾以及洗车时是否使用了溶脂剂（不适用于配备保时捷陶瓷复合制动系统的车辆）。

- ▷ 为防止制动盘被腐蚀，在停车之前应该“通过制动使其变干”（不适用于配备保时捷陶瓷复合制动系统的车辆）。

- ▷ 如果制动舒适性明显削弱，我们建议您找专家检查制动系统。

请与合格的专业维修中心联系。我们建议您让 Porsche 中心执行这项工作，因为他们拥有经过培训的维修中心专业人员，并且备有必要的零件和工具。

- ▷ 为了减轻下坡时的制动系统工作负荷，应在适当的时机换入低档（发动机制动）。如果发动机制动不能完全满足下陡坡时的制动需要，则应间歇使用脚制动器。持续制动会导致制动器过热并降低制动效果。

有关制动液和检查制动液液位的信息：

- ▷ 请参见第 194 页的“制动液”章节。

### 制动踏板行程

对于已正确调整的制动器和正常工作的制动系统，至制动器应用点的踏板行程应为 15 到 20 mm。

- ▷ 制动踏板行程超过此值时，应检查制动系统。请与合格的专业维修中心联系。我们建议您让 Porsche 中心进行这项工作，因为他们拥有经过培训的维修中心专业人员，并且备有必要的零件和工具。

### 制动片和制动盘

制动片和制动盘的磨损状况在很大程度上取决于驾驶方式和使用条件，因此不能用实际行驶里程来界定。

因此，在特定车速、制动力及环境条件（如温度及湿度）下，制动器可能发出尖锐声音。



### 警告信息

如果达到制动片的磨损限值，仪表板的多功能显示器上将显示警告信息。

有关多功能显示器上的警告信息：

- ▷ 请参见第 105 页的“警告和提示信息的综述”章节。
- ▷ 立即更换制动片。请与合格的专业维修中心联系。我们建议您让 Porsche 中心执行这项工作，因为他们拥有经过培训的维修中心专业人员，并且备有必要的零件和工具。

### 保时捷陶瓷复合制动系统 (PCCB)

这种高性能制动系统用于在所有车速及温度条件下实现最佳制动效果。

因此，在特定车速、制动力及环境条件（如温度及湿度）下，制动器可能发出尖锐声音。

制动系统中各部件（如制动片或制动盘）的磨损状况在很大程度上取决于个人的驾驶方式及车辆的使用条件，因此无法用实际行驶里程来界定。

Porsche 给出的数值是以适合交通状况的正常操作为基础的。在赛道上驾驶车辆或者采用强悍的驾驶方式都会使磨损明显增加。

如果希望用以上方式驾驶车辆，请首先咨询 Porsche 中心，获取适用当前的必要指导。

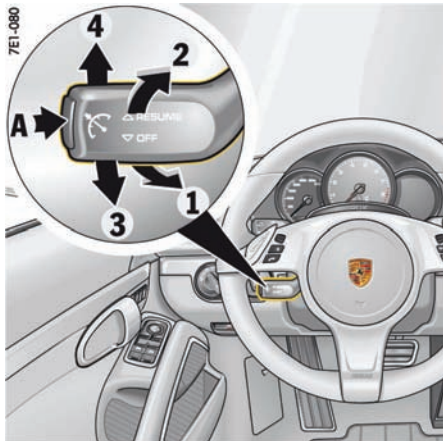

- A - 开启 / 关闭巡航定速控制系统  
1 - 设置 / 升高设定速度  
2 - 降低设定速度  
3 - 中断操作 (“OFF” (关闭))  
4 - 恢复到设置车速 (“RESUME” (恢复))

## 巡航定速控制系统

巡航定速控制系统可以使车辆保持在约 30 – 240 km/h 之间的任何选定车速，而无需您使用油门踏板。

巡航定速控制系统使用方向盘下部的控制杆进行操作。

执行降档操作，以帮助保持预先选择的车速（特别是在下坡行驶时）。



警告

不安全的交通状况和不利的路况

如果当前行驶条件不利于以足够车距和恒定车速安全驾驶，巡航定速控制系统可能会引发事故。

- ▷ 在拥堵路况中、多弯道路上或在不利道路条件下（例如结冰或积水道路或变化的路面），不要使用巡航定速控制系统。

## 进入巡航定速控制准备就绪状态

- ▷ 按下控制杆上的按钮 A。



### 巡航定速控制系统准备就绪

仪表板多功能显示器上的灰色符号指示系统准备就绪。

## 保持并存储车速

1. 使用油门踏板加速或减速到设定速度。
2. 将方向盘上的控制杆向前按（位置 1）。此时，当前行驶速度被存储为设定速度，并将自动保持。



### 设定速度

存储的设定速度显示在巡航定速控制系统符号下方，现在变为橙色。

## 加速（例如超车）

### 方式 1

- ▷ 踩下油门踏板，按常规方式提高车速。松开油门踏板后，将重新恢复之前保存的车速。

### 方式 2

- ▷ 将方向盘上的控制杆向前按（位置 1）。设定速度以 1 km/h 的增量逐步升高。

### 或者

向前按住方向盘上的控制杆（位置 1）。设定速度以 10 km/h 的增量逐步升高。

新的设定速度显示在仪表板多功能显示器上。

## 减速

- ▷ 将方向盘上的控制杆朝方向盘短暂拉动（位置 2）。

设定速度以 1 km/h 的减少量逐步降低。

### 或者

将方向盘上的控制杆朝方向盘拉住不放（位置 2）。

设定速度以 10 km/h 的减少量逐步降低。

新的设定速度显示在仪表板多功能显示器上。

自动进行降档操作，有助于保持预先选择的车速（特别是在下坡行驶时）。

## 中断巡航定速控制系统操作 – “OFF” (关闭)

中断前的车速仍然存储在记忆中，可以通过按压控制杆重新启用。

- ▷ 请参见第 131 页的“恢复存储的车速 – “RESUME” (恢复)”章节。
- ▷ 往下 (位置 **3**) 按压控制杆。  
**或**  
踩下制动器踏板 **或** 将 PDK 选档杆移至 **N** 位置。

有关驾驶配备 Porsche Doppelkupplung (PDK) 保时捷双离合变速箱的车辆的信息，请参见第 143 页的“PORSCHE DOPPELKUPPLUNG (PDK) 保时捷双离合变速箱”章节。

- ▷ 请参见第 143 页的“PORSCHE DOPPELKUPPLUNG (PDK) 保时捷双离合变速箱”章节。

### 出现下列情况时，巡航定速控制操作自动中断：

- 超过设定车速约 25 km/h 时四个车轮随温度而变化的轮胎气压 (实际气压)。
- 实际车速降至设定车速以下约 60 km/h (例如上坡驾驶)。
- 如果保时捷稳定管理系统 (PSM) 进行干预超过 0.5 秒。

## 恢复存储的车速 – “RESUME” (恢复)

- ▷ 将控制杆往上推 (位置 **4**)。  
巡航定速控制系统会使车辆加速或减速至存储的车速。



### 信息

只有当交通和路况有利于在此速度下驾驶车辆时，才应调出存储的速度。

## 关闭巡航定速控制准备就绪状态

- ▷ 按下控制杆上的按钮 **A**。  
记忆被清除，并且准备就绪符号消失。  
在停车关闭点火装置时，存储的设定速度被清除。



### 信息

- 在车辆上坡或下坡时，巡航定速控制无法一直保持设定的车速。
- ▷ 因此，为了保证足够的发动机制动效果或更好的转速范围，您必须手动换至较低的档位。

## 自适应巡航定速控制系统 (ACC)

自适应巡航定速控制系统可以使车辆保持约 30 – 160 km/h 之间的任何选定车速，而无需您使用油门踏板。

如果探测到同一车道上前方车辆的车速低于选定车速，自适应巡航定速控制系统将自动与前车保持设定的距离。

如果与前车的距离太近，自适应巡航定速控制系统将降低您的车速；如果距离增加，将进行车辆加速。

 **警告** 注意力不集中

虽然自适应巡航定速控制系统提高了驾驶舒适性，但这并不表示您可以拿安全去冒险。无论是否采用了自适应巡航定速控制系统，驾驶员始终都负有驾驶责任，例如保持安全距离或以适当车速行驶等。驾驶员不能完全依赖该系统来关注所有情况。

- ▷ 驾驶时要非常小心。
- ▷ 如果自适应巡航定速控制系统减速不够充分，应立即使用脚制动器对车辆进行制动。
- ▷ 确保随时可以控制车辆。



警告

不安全的交通状况和不利的路况

如果当前情况不允许以恒定车速且与前车保持适当的距离安全行驶，使用自适应巡航定速控制系统可能造成事故。

- ▷ 在拥堵路况、整修路面、市区、多弯道路上或在道路条件不利（例如结冰或积水道路或变化的路面），不要使用自适应巡航定速控制系统。



警告

自适应巡航定速控制系统未探测到车辆或物体

自适应巡航定速控制系统探测不到静止或缓慢移动的车辆、行人、路上的物体、同一车道或交叉车道上的来车。

- ▷ 必要时手动干预。
- ▷ 一定要将行驶方向保持在您的视野内。

8E1-056



### 雷达传感器

自适应巡航定速控制系统使用位于前裙板中央的雷达传感器（箭头）。



信息

- ▷ 请务必保持雷达传感器清洁且没有冰雪，以确保其完全正常工作。

车辆养护说明：

- ▷ 请参见第 185 页的“车辆养护说明”章节。



警告

雷达传感器的探测范围受影响

雷达传感器的探测范围会受到雨雪、冰冻或大量喷水的影响，从而无法正确检测或可能完全检测不到前方车辆。

- ▷ 在这些情况下不要使用自适应巡航定速控制系统。

### 警告信息

在恶劣天气条件下（大雨）及通过隧道时，或者如果雷达传感器太脏，或被冰冻或障碍物遮挡，自适应巡航定速控制系统会自动停用。

仪表板中的多功能显示器上将显示消息“ACC/PAS unavailable Service required”（“ACC/PAS 不可用”“需要该服务”）。

有关多功能显示器上的警告消息：

- ▷ 请参见第 105 页的“警告和提示信息的综述”章节。

## 自适应巡航定速控制系统 (ACC) 工作原理

### 探测到前方没车 - 开阔道路

自适应巡航定速控制系统采用与巡航定速控制系统相同的方式工作。设置的设定速度被恒定保持。

### 检测到前方有车 - 跟随模式

如果探测到同一车道上前方车辆的车速低于选定的设定速度，自适应巡航定速控制系统将自动与前车保持设定的距离。

如果前车停车，在系统的控制极限范围内，自适应巡航定速控制系统将降低车速直到车辆停止。

自适应巡航定速控制系统会主动将车辆保持在静止状态。

如果前车起步，自动速度控制和车距控制就会恢复。

## 超出限速

可以通过踩下油门踏板随时提高车速。

如果行驶车速高于自适应巡航定速控制系统 (ACC) 设定的车速，自适应巡航定速控制系统将被停用。

仪表板的多功能显示器上将显示消息“ACC passive” (ACC 被动模式)。

存储的设定速度将被保持。

松开油门踏板后，如果前方无车，ACC 会将车辆加速到设定速度，如果有车，则会调节车距。

有关“ACC passive” (ACC 被动模式) 状态的信息：

▷ 请参见第 135 页的“自适应巡航定速控制系统 (ACC) 开启时的工作状态”章节。

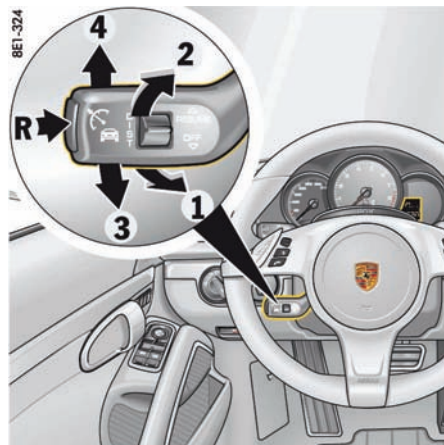

R - 开启 / 关闭自适应巡航定速控制系统 (ACC)

1 - 设置 / 升高设定速度

2 - 降低设定速度

3 - 中断操作 (“OFF” (关闭))

4 - 准备就绪状态启用 / 返回到设定车速 (“RESUME” (恢复))

## 使用自适应巡航定速控制系统 (ACC)

自适应巡航定速控制系统使用方向盘下部的控制杆进行操作。



信息

您可以通过踩下制动踏板或油门踏板随时进行手动干预。



- A - 与前车的设定车距
- B - 状态显示和设定速度
- C - 检测到前方有车
- D - 与前车的当前距离
- E - 前车的当前车速
- F - 显示车速控制范围 (0-160 km/h) 的进度条
- G - 当前车速

### 自适应巡航定速控制系统 (ACC) 显示

所有重要信息、消息和警告都显示在仪表板的多功能显示器上。

### “ACC” 主菜单

多功能显示器上的自适应巡航定速控制系统 (ACC) 显示可以使用多功能方向盘上的按钮或方向盘右下部的控制杆全时选定。

有关使用多功能显示器的信息：

▷ 请参见第 73 页的“操作仪表板上的多功能显示器”章节。

#### 1. “ACC” 主菜单选择



### 状态显示

自适应巡航定速控制系统 (ACC) 开启后，多功能显示器左下部会出现状态显示 B (图示)。

当自适应巡航定速控制系统启用时，状态显示 B 变为橙色。

当自适应巡航定速控制系统停用时，状态显示 B 为灰色。



## 示例:



如果自适应巡航定速控制系统已打开，并且没有存储设定速度，则显示巡航定速控制系统符号，但设定速度区域保持空白。



如果存储了设定速度，但没有探测到前车，则显示巡航定速控制系统标志和设定速度。



如果存储了设定速度，并探测到前车，则显示车辆标志和设定速度。

## 开启和关闭自适应巡航定速控制系统 (ACC)

### 开启自适应巡航定速控制系统 (ACC)

- ▷ 按下控制杆上的按钮 **R**。  
此时多功能显示器上出现灰色的状态显示。  
自适应巡航定速控制系统准备就绪。

### 关闭自适应巡航定速控制系统 (ACC)

- ▷ 按下控制杆上的按钮 **R**。  
多功能显示器上显示“**ACC off**”（ACC 已关闭）。  
已存储的设定速度会被删除。  
设定车距被设置为默认值。

## 自适应巡航定速控制系统 (ACC) 开启时的工作状态

在自适应巡航定速控制系统开启时，可能存在三种工作状态。

### 自适应巡航定速控制系统 (ACC) 启用

自适应巡航定速控制系统自动调节车速及与前车的距离。  
状态显示 **B** 变为橙色。

## 自适应巡航定速控制系统 (ACC) 准备就绪

踩下制动踏板或通过向下按压控制杆（位置 **3**，“**OFF**”（关闭））中断操作后，巡航定速控制和车距控制停用。

之前存储的设定速度及之前设置的设定车距被保留。

状态显示 **B** 变为灰色。

有关恢复巡航定速控制和车距控制的信息：

- ▷ 请参见第 138 页的“恢复巡航定速控制和车距控制 - “**RESUME**”（恢复）”章节。

### 自适应巡航定速控制系统 (ACC) 停用

巡航定速控制系统和车距控制在踩下油门踏板后停用。

多功能显示器上显示“**ACC passive**”（ACC 被动模式）。

之前存储的设定速度及之前设置的设定车距被保留。

状态显示 **B** 变为灰色。

在松开油门踏板后，自适应巡航定速控制系统再次启用。

## 设置和更改设定速度

### 前提条件

- 开启自适应巡航定速控制系统。
- 车辆正在行驶。
- 没有探测到前方有静止物体。

## 设置设定速度

1. 将方向盘上的控制杆向前按（位置 1）。  
当前车速被存储为设定速度并自动保持（在 30–160 km/h 控制范围内），状态显示 B 变为橙色。  
速度控制范围进度条下方的红色三角形 G 显示您的车速。
2. 松开油门踏板。  
设定速度将自动保持，除非检测到前车速度低于设定速度。



### 信息

如果探测到前方有静止物体，多功能显示器上会显示消息“ACC not possible Stationary object ahead”（前方有静止物体，ACC 相应操作无法实现）。

## 提高设定速度

- ▷ 将方向盘上的控制杆向前按（位置 1）。  
设定速度以 1 km/h 的增量逐步升高。
- 或者**
- 向前按住方向盘上的控制杆（位置 1）。  
设定速度以 10 km/h 的增量逐步升高。
- 状态显示 B 显示新的设定速度。  
速度控制范围进度条下方的红色三角形 G 显示您的车速。

## 降低设定速度

- ▷ 将方向盘上的控制杆朝方向盘（位置 2）短暂拉动。  
设定速度以 1 km/h 的减少量逐步降低。
- 或者**
- 将方向盘上的控制杆朝方向盘拉住不放（位置 2）。  
设定速度以 10 km/h 的减少量逐步降低。
- 状态显示 B 显示新的设定速度。  
速度控制范围进度条下方的红色三角形 G 显示您的车速。



### 信息

如果车辆已停止，向前按操纵杆（位置 1）时，多功能显示器上将显示消息“ACC not possible while stationary”（静止状况下 ACC 不可用）。

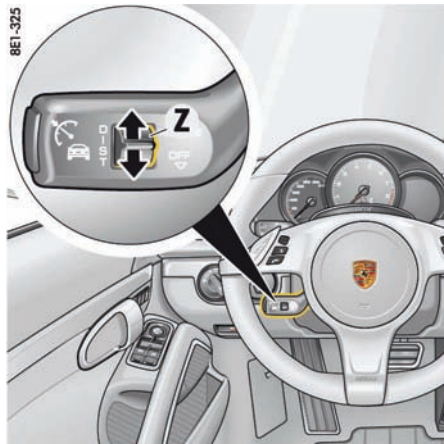

## 设置设定车距

与前车的设定车距可以分四级设置。



### 信息

设置设定车距时，多功能显示器上暂时显示自适应巡航定速控制系统 (ACC) 的“ACC”主菜单。当您首次启动踏板开关 Z 时，会显示“ACC”主菜单，但不改变设定车距。

## 信息

距离取决于行驶速度。车速越慢，距离越短；车速越快，距离越长。

### 增大设定车距

- ▷ 向上推跷板开关 **Z**。  
此时会增大设定车距。  
设定车距显示 **A** 中的橙色条段增加。

### 缩小设定车距

- ▷ 向下按跷板开关 **Z**。  
此时会缩小设定车距。  
设定车距显示 **A** 中的橙色条段减少。

### 显示与前车的距离

如果检测到前方车辆，车辆标志 **C** 将出现在多功能显示器上和状态显示 **B** 中。  
灰色区域 **D** 显示与前车的当前距离。

### 可能的车距设置



适合随车流快速行驶的状况。两车时距为 1 秒。这在车速为 120 km/h 时相当于两车距离约为 33 米。



适合随车流稳定行驶的状况。两车时距为 1.3 秒。这在车速为 120 km/h 时相当于两车距离约为 43 米。



#### 预设距离

对应于公路交通安全法规设置的通用推荐值（“两车时距为 2 秒”）。两车时距为 1.8 秒。这在车速为 120 km/h 时相当于两车距离约为 60 米。



适合在乡村公路上行驶。两车时距为 2.3 秒。这在车速为 120 km/h 时相当于两车距离约为 58 米。

### 自动制动直到停车

如果前车停车，自适应巡航定速控制系统已启动，在系统的控制极限范围内，车辆将降低车速直至停止。

仪表板上的指示灯 **HOLD** 亮起。  
车辆主动制动至停止。

有关“HOLD”（防滑溜）功能的信息：

- ▷ 请参见第 154 页的“HOLD”（防滑溜）功能：停车管理”章节。

## 信息

根据交通流量，如车流缓慢时，随车流的慢慢移动会实施制动，并将使车辆停下来。

 **警告** 制动踏板踩起来的感觉不同

在自适应巡航定速控制系统 (ACC) 正常工作时或当“HOLD”（防滑溜）功能启动时，踩下制动踏板的感觉可能不同，而且可能会听到液压噪音。这种表现对于该系统是正常的，不是故障。

## 再次起步

停车后再次起步时，将恢复车速和车距控制，具体取决于自适应巡航定速控制系统 (ACC) 的工作状态。

### 自适应巡航定速控制系统 (ACC) 启用

1. 向上（位置 4，“RESUME”（恢复））推动方向盘上的控制杆。
2. 轻踩油门踏板。  
车辆再次自动起步。



#### 信息

如果检测到的前车静止不动，您的车辆将不会起步。

### 自适应巡航定速控制系统 (ACC) 准备就绪

只有在车辆移动时，自动车速和车距控制才能恢复。

1. 正常起步。
2. 向上（位置 4，“RESUME”（恢复））推动方向盘上的控制杆。  
或  
设置或更改设定速度。

## 中断和恢复巡航定速控制和车距控制

### 中断巡航定速控制和车距控制 – “OFF”（关闭）

▷ 踩下制动踏板。

或

向下（位置 3，“OFF”（关闭））推动方向盘上的控制杆。

自适应巡航定速控制系统被停用。

存储的设定速度和设定车距被保留。

### 恢复巡航定速控制和车距控制 – “RESUME”（恢复）

▷ 向上（位置 4，“RESUME”（恢复））推动方向盘上的控制杆。

除非探测到前方车辆的行驶速度低于设定速度，且与该车辆的距离小于设置的设定车距，否则车辆会加速到存储的设定速度。

状态显示 B 从灰色变为橙色。

或

向上（位置 4，“RESUME”（恢复））推动方向盘上的控制杆。

此时车辆以更具运动感的驾驶方式加速到存储的设定速度。



#### 信息

如果将控制杆移到位置 3（“OFF”（关闭）），中断了车速和车距控制，则只能在车辆移动并且检测到前方没有静止物体时才能再次恢复。

## 多功能显示器上的信息

如果自适应巡航定速控制系统被自动停用或无法执行操作，在多功能显示器上会出现与此相应的蓝色信息。

- “ACC not available”（ACC 不可用）  
自适应巡航定速控制系统不可用，例如在挪车时。
- “ACC not possible ABS/PSM-intervention”（在 ABS/PSM 干预期间 ACC 被禁用）  
ABS 或 PSM 作为控制机制进行了干预时，自适应巡航定速控制系统被禁用。
- “Release parking brake”（释放驻车制动器）  
电动驻车制动器启动时，自适应巡航定速控制系统被禁用。
- “ACC not possible Move gear lever to D/M”（将换挡杆移至 D/M 时 ACC 被禁用）  
由于 PDK 选档杆不在位置 D 或手动位置 M，自适应巡航定速控制系统被禁用。
- “ACC not possible while stationary”（静止状况下 ACC 被禁用）  
由于您的车辆处于静止状态（例如设置设定速度时），所需的操作无法实现。
- “ACC not possible Revs too high”（转速过高时 ACC 被禁用）  
PDK 选档杆 / 换挡拨片处于手动位置 M 时达到了发动机的转速极限，因此自适应巡航定速控制系统被停用。
- “ACC not possible Gradient too steep”（坡度太陡时 ACC 被禁用）  
由于道路坡度太陡，无法设置设定车距或设定速度。

- “ACC not possible Stationary object ahead” (前方有静止物体时 ACC 被禁用)  
由于探测到前方静止物体，相应操作无法实现。
- “ACC not possible Switch on PSM” (ACC 被禁用，请开启 PSM)  
由于 PSM 关闭，自适应巡航定速控制系统不可用。  
有关保时捷稳定管理系统 (PSM) 的信息：  
▷ 请参见第 152 页的“保时捷稳定管理系统 (PSM)”章节。
- “ACC not available” (ACC 不可用)  
自适应巡航定速控制系统被禁用。
- “ACC not possible Steering lock too large” (方向盘扭转过度时 ACC 被禁用) 方向盘打得过大。

## 概述信息

### “Sport” (运动) 和 “Sport Plus” (运动升级) 模式

在“Sport” (运动) 和 “Sport Plus” (运动升级) 模式下，自适应巡航定速控制系统以更动态的方式调节您的驾驶模式。

### 自适应巡航定速控制系统 (ACC) 的例外情况

在以下情况下，自适应巡航定速控制系统不可用：

- 点火装置关闭时。
- PSM 关闭时。
- 驾驶员侧车门打开且驾驶员座椅安全带没有系紧时。
- 在非常狭小的空间内停车或挪车时。
- 电动停车制动器启用时。
- PDK 选档杆处于位置 N、R 或 P 时。
- 在大于 15 % 的上坡路或下坡路上。

在自适应巡航定速控制系统开启后，如果出现其中一种例外情况，自适应巡航定速控制系统将被关闭。

多功能显示器上将显示相应的消息。

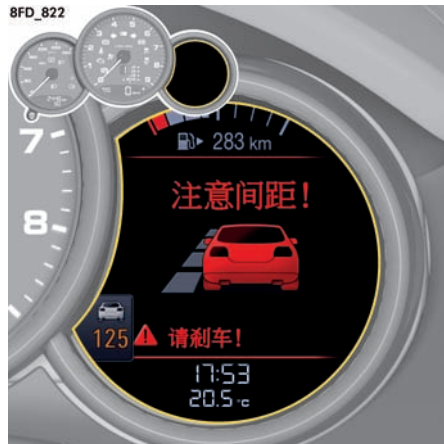

## 警告消息

### 在自适应巡航定速控制系统启用 (ACC 已启用) 时的接管请求

如果自适应巡航定速控制系统探测到需要驾驶员协助进行制动，将有警示信号音响起，并且多功能显示器上将显示警告消息“Distance Please brake” (注意车距！请制动！)。

**警告** 自适应巡航定速控制系统自动制动期间制动力不足

这种情况下，自适应巡航定速控制系统的制动力不足以防止碰撞。

▷ 立即制动。

## 无法可靠检测到车辆的交通状况

自适应巡航定速控制系统 (ACC) 的雷达传感器扫描车辆前方较窄的锥形区域。

检测可能由于交通状况和前车尺寸受到一定限制或不可靠。系统可能会太晚制动或意外制动。无法检测到静止车辆。系统不会对静止车辆作出反应。

- ▷ 驾驶时要非常小心。
- ▷ 必要时减速。

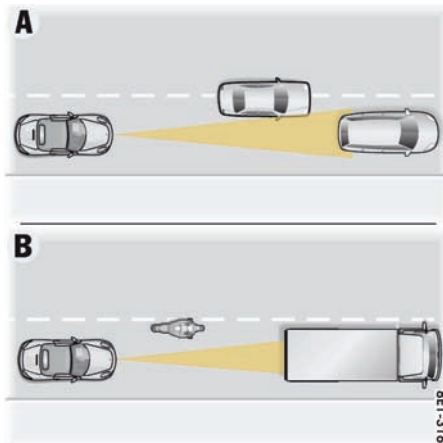

### A - 车辆换车道 / 插入

如果有车辆换车道或同一车道的前方插入，这些车辆只有在完全移入您所在车道时才能探测到。

### B - 小车 / 窄车

可能无法探测到或者很晚才能探测到较窄或较小的车辆。

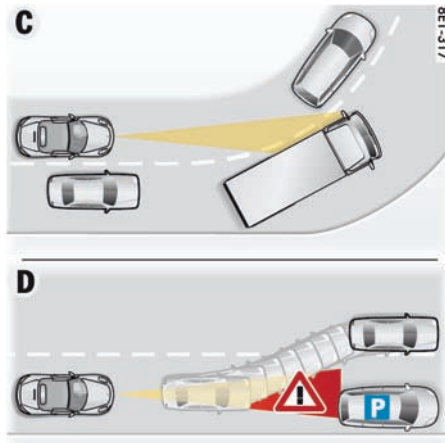

### C - 驶入和驶出弯道

在驶入和驶出弯道时，将无法探测到车辆或者过早探测到车辆，自适应巡航定速控制系统也可能对相邻车道的车辆作出反应。

### D - 静止车辆

突然（如在前车换车道后）出现在雷达传感器探测区域内的静止车辆将无法被自适应巡航定速控制系统探测到。



警告

自适应巡航定速控制系统无法探测到静止车辆

自适应巡航定速控制系统的雷达传感器无法探测到静止车辆。

- ▷ 驾驶时要非常小心。
- ▷ 必要时减速。

**E**

8E1\_318

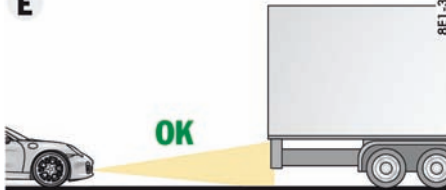

### E - 运输过长物品的车辆

如果车辆携带了过长的物品，例如木材运输车，将无法正确检测到车尾。

**警告**

未正确检测到前车  
后端。

如果前车携带物品过长，自适应巡航定速控制系统的雷达传感器将无法探测到或不能正确探测到前车后端。

- ▷ 驾驶时要非常小心。
- ▷ 必要时减速。

## 主动安全 - 保时捷“主动安全”系统 自适应巡航定速控制系统传感器主要用于保时捷 “主动安全”系统功能。

它们包括：

### - 预制动

如果雷达传感器探测到车辆正在危险地驶近移动的障碍物，系统将启用电子预制动功能，以便弥补气隙并提高制动响应。

### - 制动辅助功能

如果传感器探测到车辆正在危险地驶近移动的障碍物，系统会减小制动辅助功能的启动阈值。

根据危险情况的严重程度，将分三个阶段减小制动辅助功能的启动阈值。

### - 有针对性地制动

如果雷达传感器探测到车辆正在极度靠近移动的障碍物，同时制动力又不足够，则可相应增加制动压力。如有必要，可对车辆完全制动。

**信息**

保时捷“主动安全”系统的所有功能在车速超过 30 km/h 时启用。

8FD\_823

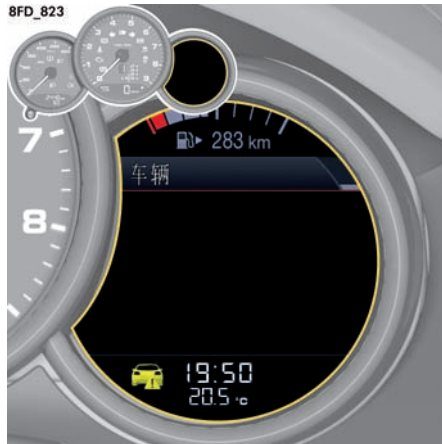

### 潜在警告（警示信息）

如果车辆长时间与前方车辆行驶过近，多功能显示器上将显示一条潜在警告（黄色象形图），以提醒驾驶员防止在前车制动时发生碰撞。

- ▷ 必要时，请与前车保持较远的距离。



#### 预警（警示声和警示信息）

如果雷达传感器探测到车辆正在危险地驶近前方移动的障碍物且很可能发生碰撞，将发出警告声并出现预警信息。

这是为了警告驾驶员，如果驾驶员作出相应的反应，仍能防止发生碰撞。



**警告**

距离太近

可能会与前车发生碰撞。

▷ 立即制动。



#### 紧急警告（警告声、预警信息和振动警示）

如果驾驶员没有通过制动对预警作出反应，则会迅速出现紧急警告，其中包括制动震动、警告声及警示信息。

迅速形成的制动压力导致在车内可感觉到制动震动。这是为了提醒驾驶员注意交通状况。

驾驶员仍可通过在这种危险状况下作出相应的反应来防止发生碰撞。



**警告**

距离太近

可能会与前车发生碰撞。

▷ 立即制动。



**信息**

以下所述情况均假定驾驶员小心驾驶，且预警和紧急警告功能停用：

- 驾驶员驾车急转弯。
- 驾驶员进行制动。
- 如果驾驶员急加速，此操作将被视为发出主动驾驶请求（如有超车意愿）。

#### 开启/关闭保时捷“主动安全”系统警告

潜在警告和预警功能默认为关闭状态。紧急警告功能已启用。

可在多功能显示器上出现“Prewarning on”（预警已开启）时启用潜在警告和预警功能。

点火装置开启和关闭时，该设置被存储。

- ▷ 请参见第 104 页的“主动安全 (PAS)”章节。
- ▷ 请参见第 141 页的“主动安全 - 保时捷“主动安全”系统”章节。



## 保时捷通讯系统 PCM 和 CDR

▷ 在使用保时捷通讯系统之前，请先阅读单独成册的操作说明。

### 接收质量

保时捷通讯系统 PCM 或 CDR 的接收状况会随着行驶情况不断发生变化。

建筑物、地形和天气的干扰是不可避免的。

FM 立体声接收对变化的接收条件尤为敏感。

电气附件只能由合格的专业维修中心进行改装。

未经 Porsche 测试及认可的附件可能会对收音机的接收造成不良影响。

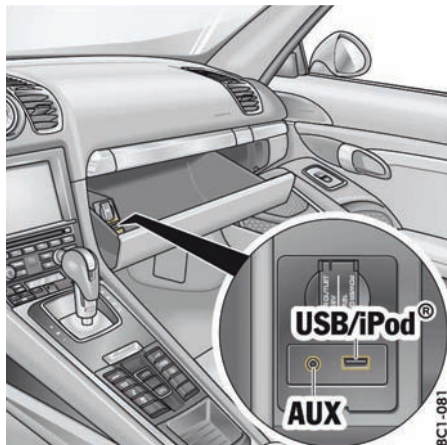

### USB/iPod® 和 AUX

USB/iPod® 和 AUX 接口位于手套箱内。

▷ 请参阅单独成册的 PCM 操作说明中的“外部音源”章节。



#### 信息

不要将 iPod®、USB 存储设备或外部音频源长时间留在车内，因为车内可能出现极端环境条件（温度波动、湿度变化）。

## Porsche Doppelkupplung (PDK)

### 保时捷双离合变速箱

Porsche Doppelkupplung (PDK) 保时捷双离合变速箱是一款七速变速箱，具有自动和手动换挡模式。

在**自动换挡模式**（选档杆位置 **D**）下，档位会自动变换。

您可以利用方向盘上的换挡按钮暂时从自动模式切换到手动模式。

在**手动换挡模式**（选档杆位置 **M**）下，您可以使用方向盘上的换挡按钮或换挡拨片或 PDK 选档杆进行换挡。

驾驶过程中，您可以在选档杆位置 **D** 和 **M** 之间随意切换。

▷ 在自动或手动模式下，都应小心不要意外操作方向盘上的换挡按钮，这会触发不期望的换挡。

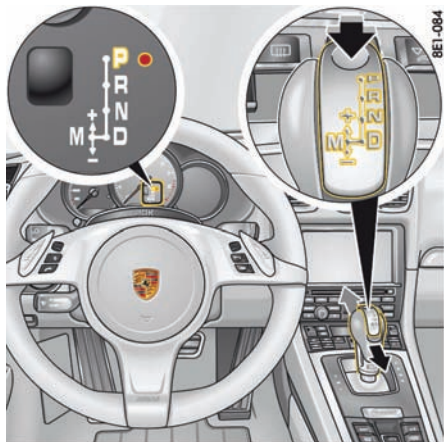

## 改变选档杆位置

当点火装置关闭时，选档杆被锁止在位置 **P**。在点火装置打开的情况下，只有当按下解锁按钮和踩下制动踏板时，选档杆才能从位置 **P** 和 **N** 移开。

### 解锁按钮

选档杆上的解锁按钮（箭头）能够防止意外换挡。  
 换入位置 **R** 或 **P** 时必须按下解锁按钮。

## 起动

只有在踩下制动踏板并且选档杆处于 **P** 或 **N** 位置时才能起动发动机。

## 起步

- ▷ 只有在发动机怠速运转且制动踏板被踩下时，才能选择理想的起步档位（**D**、**M** 或 **R**）。
- ▷ 由于车辆在挂着档时会缓慢行进，所以在起步前请不要松开制动踏板。

## 在斜坡上起步

防滑溜功能可帮助驾驶员在斜坡上起步。在驾驶员将脚从制动踏板换到油门踏板的过程中，车辆暂时停在斜坡上，以便在松开制动踏板后立即起步。

- ▷ 请参见第 154 页的““HOLD”（防滑溜）功能：停车管理”章节。

## 停车

- ▷ 短暂停车时（例如在交通指示灯前），应将选档杆留在行驶位置，并踩下制动踏板停住车辆。
- ▷ 请勿利用油门踏板使车辆停在斜坡上，而要使用制动踏板或电动停车制动器。
- ▷ 离开车辆之前，请务必启用电动停车制动器，并将选档杆移至位置 **P**。

## 驻车

- ▷ 应轻踩油门踏板！
- ▷ 在狭小空间内驻车或挪车时，应使用脚制动器小心地控制车速。



## 选档杆位置及所挂档位显示

发动机运转时，显示屏会显示选档杆位置和所挂档位。

## 如果选档杆在两个档位之间

结果：

- 仪表板上相应的选档杆位置闪烁，并且多功能显示器上显示警告“Press brake”（踩下制动踏板）或“Engage selector lever properly”（正确接合选档杆）。

所需操作：

- ▷ 操作脚制动器并正确接合选档杆。

如果在未踩下制动踏板的情况下无意中当选档杆从 **P** 或 **N** 档移入某个档位（由于故障或错误操作），则显示器上的该档位也会“闪烁”且不会发生任何动力传输。

▷ 如需起步，请踩下制动踏板并将选档杆再次从位置 **P** 或 **N** 挂入所需档位。

### 仪表板中的选档杆位置 **R** 或 **D** 闪烁

不发生动力传输。

结果：

- 在未踩下脚制动器的情况下接合选档杆。
- 在超过允许的极限速度下将选档杆移至 **R**。

所需操作：

- ▷ 踩下脚制动器，并将选档杆从 **P** 或 **N** 再次移至所需的位置。
- 如果倒档失效：
- ▷ 请参见第 150 页的“简化驾驶程序”章节。

### 仪表板上的选档杆显示失效



#### Gearbox failure

**Park vehicle safely** (“变速箱故障”  
“安全地停放车辆”)

多功能显示器上显示警告“**Gearbox failure Park vehicle safely**” (“变速箱故障”“安全地停放车辆”)。

- 结果：

- 仪表板上不显示选档杆位置。
- 停车后再起步时车辆无法启动。

所需操作：

- ▷ 无法继续驾驶。立即将车辆停在合适的地方。请到合格的专业维修中心排除故障。如果不得不对车辆进行牵引：请参见第 221 页的“牵引”章节。

### 如果变速箱有故障：

多功能显示器上显示警告“**Gearbox fault Poss. no R gear Drive on poss.**” (“变速箱故障”“可能无倒档”“可继续行驶”)或“**Drive temperature too high Reduce load**” (“行驶温度过高”“降低负载”)。

- ▷ 请参见第 150 页的“简化驾驶程序”章节。
- ▷ 立即排除故障。
- 请与合格的专业维修中心联系。我们建议您让 Porsche 中心执行这项工作，因为他们拥有经过培训的维修中心专业人员，并且备有必要的零件和工具。

## 选档杆位置

### P - 驻车锁

- ▷ 只能在车辆静止时接合驻车锁。如果仪表板中的选档杆位置 **P** 闪烁，说明驻车锁没有接合。车辆可能会溜车。再次从选档杆位置 **R** 换至 **P**。
- ▷ 启用电动停车制动器，然后接合驻车锁。如果仪表板中的选档杆位置 **P** 闪烁，说明驻车锁没有接合。车辆可能会溜车。再次从选档杆位置 **R** 换至 **P**。

未配备保时捷智能钥匙进入系统的车辆：

只有选档杆处于位置 **P** 时，才能拔出**点火钥匙**。

### R - 倒档

- ▷ 只有在车辆静止并踩下制动踏板的情况下才能挂倒档。

### N - 空档

例如，进行牵引或在洗车场内清洗车辆时，必须接合选档杆位置 **N**。

- ▷ 只有在发动机怠速运转且制动踏板被踩下时，才能选择理想的起步档位（**D**、**M** 或 **R**）。

## D - 自动换档模式

选择档位 **D**，进行“标准”驾驶。档位会根据油门位置和车速自动变换。

换档点根据车辆的驾驶方式（经济、舒适或运动驾驶方式）和车辆所遇到的阻力（例如上坡）向较高或较低的发动机转速范围转换。

油门踏板位置、行驶速度、发动机转速、纵向和横向加速度以及道路的起伏都会影响到换档特性。

可以通过迅速松开油门踏板避免不期望的升档，例如转弯前升档。

根据横向加速度，转弯时，在达到发动机转速限值前不会升档。

制动时，PDK 变速箱会根据减速度的大小提前降档。

转弯前踩下制动踏板后，变速箱会挂入正确的档位，以适应接下来的弯道行驶。转弯以正确的档位进行，并且在加速驶出弯道时，您不必降档。

在运动驾驶方式下，只要轻踩制动踏板就可以降档。这进一步增强了驾驶的运动性。

如果快速踩下油门踏板，PDK 变速箱会暂时切换到最具运动性的换档模式，即切换到可能的最高换档点。变速箱立即相应降低一个或两个档位（临时降档）。

车速非常高时，变速箱不再选择 7 档。

必要时仍然可以手动换档。

PSM 启用后，尽量避免升档和降档。如果当 PSM 关闭时车轮打滑较严重，则会阻止升档，直到检测不到打滑为止。

## 在滑行模式中行驶

通过谨慎驾驶，滑行模式可以节省燃油。车辆在发动机分离且没有发动机制动效果的怠速情况下滑行。

### 自动滑行模式的前提条件

- 在选档杆位置 **D** 行驶
- 开启滑行模式。
- 按钮  上的指示灯关闭。
- 关闭“Sport”（运动）或“Sport Plus”（运动升级）模式
- PSM 已启用
- 巡航定速控制系统未启用
- 发动机、变速箱和蓄电池处于工作温度
- 平稳/经济的驾驶方式
- 轻微上坡或轻微下坡

▷ 缓慢将脚从油门踏板上移开。

发动机分离并怠速运行。车辆在没有发动机制动效果的情况下移动。

可通过转速表上显示的怠速来识别滑行模式。



### 信息

在运动驾驶情况下或当迅速松开油门踏板时，滑行模式受到抑制，以便可以有针对性地利用发动机的制动效果。如果上坡角度较大，“滑行”模式无法使用，因为由于坡度导致滑行阶段非常短，而且无法实现显著节油。如果下坡角度较大，滑行受到抑制，因为尽管有发动机制动作用但车辆不减速，而且由于发动机燃油切断，在这种行驶条件下不消耗燃油。

### 结束滑行模式和利用发动机制动效果

▷ 踩下油门踏板或制动踏板

**或者**

按下换档拨片或换档按钮

**或者**

使用选档杆换档。

### 手动启动滑行模式

- 在 PDK 选档杆位置 **D** 行驶，或在选档杆位置 **M** 行驶。

当滑行模式受到抑制时，例如在运动驾驶情况下、当突然松开油门踏板或发动机温度极低时，可以手动启动滑行模式。

▷ 将脚从油门踏板上移开，使用换档拨片、任意一个换档按钮或选档杆升档，跳过可能的最高档位。

## 使用自动启动 / 停止按钮开启和关闭滑行模式

### 关闭

- ▷ 按下按钮 。  
按钮上的指示灯亮起。  
滑行模式关闭，发动机自动关闭受到抑制。

### 开启

- ▷ 按下按钮 。  
按钮上的指示灯熄灭。  
停车时，滑行模式开启，发动机自动关闭。

### “Sport”（运动）模式已启用

PDK 变速箱转换成运动型换档模式，并且换档时间缩短，改变了换档程序并提高了动态响应能力。

运动驾驶方式被更快识别，且换档速度根据行驶性能进行调节。

制动降档将提早进行。即使在较高的发动机转速下，也会进行降档，以进行减速。

### “Sport Plus”（运动升级）模式启用

在“Sport Plus”（运动升级）模式中，PDK 变速箱切换到适合赛道驾驶的换档模式。将不选择 7 档。

与“Sport”（运动）模式相比，换档性能再次得到显著增强。

- ▷ 请参见第 157 页的““SPORT”（运动）和“SPORT PLUS”（运动升级）模式”章节。

## 利用起步控制系统起步

起步控制系统可使您获得从静止起步的最大加速度。



### 警告

车辆失控或危及其他道路使用者

起步时启用起步控制系统，车辆会很快加速。这可能导致车辆失控或危及其他道路使用者。

- ▷ 起步控制系统更适合赛道驾驶。
- ▷ 仅在道路和交通状况允许时使用起步控制系统。
- ▷ 使用起步控制系统启动时不要危及其他道路使用者或造成不必要的麻烦。



### 信息

与正常起步相比，用最大加速度起步会明显增加部件承受的应力。

前提条件：

- 只有在发动机达到工作温度后，才能使用起步控制系统。
- 必须开启“Sport Plus”（运动升级）模式（按钮上的指示灯亮起，且“SPORT PLUS”（运动升级）出现在数字式车速表和方向盘上）。

1. 用左脚踩下制动踏板。

2. 将油门踏板迅速踩到底（强制降档启用）并踩住。

发动机转速将趋于平稳，保持在约 6,500 rpm。行车电脑上显示“Launch Control activated”（起步控制系统已启用）。

根据车辆装备情况，方向盘上出现“LAUNCH CONTROL”标志。

3. 在几秒钟内松开制动踏板。

使用起步控制系统长时间保持静止，会导致变速箱过载。

为了保护变速箱，发动机功率随后降低且起步控制过程被取消。

### 方向盘换档

利用方向盘上的换档按钮，可以暂时从自动换档模式 **D** 换至手动模式 **M**。

例如：

- 可在转弯前及进入多建筑物地区时降档。
- 可在下坡时降档（发动机制动）。
- 可在短时急速加速时降档。

手动换档模式在以下情况下保持：

- 转弯（取决于横向加速度）和超速运转时。
- 车辆停止时，例如在十字路口。

系统退出手动选择模式：

- 大约 6 秒后自动退出（除非在转弯或超速运转）。
- 起步后退出。

## 强制降档

当选档杆处于位置 **D** 和 **M** 时，强制降档功能启用。

▷ 为了实现最佳的加速效果，例如超车时，可将油门踏板踩过油门全开点（强制降档）。

变速箱会根据车速和发动机转速降档。

仅在达到可能的最高发动机转速时才升档。

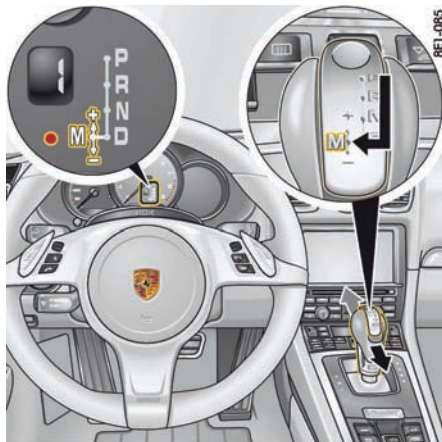

PDK 选档杆

## M - 手动换档模式

当您从 **D** 切换到 **M** 时，当前所挂档位会保持不变。

当您从 **M** 切换到 **D** 时，会选择适合您当前驾驶方式的换档模式，并选择合适的档位。

您可以通过选档杆和方向盘轮辐上部的两个换档按钮或轮辐后面的换档拨片舒适安全地选择七个前进档。



带换档按钮的方向盘

## 使用选档杆或换档按钮升档

▷ 向前推动 PDK 选档杆或方向盘上的换档按钮。

## 使用选档杆或换档按钮降档

▷ 向后拨动 PDK 选档杆或方向盘上的换档按钮。

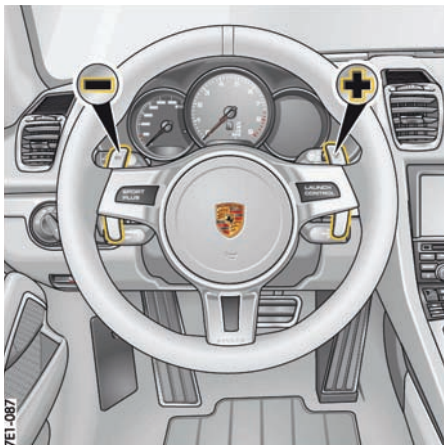

带换挡拨片的方向盘

### 使用选档杆或右侧“+”换挡拨片升档

- ▷ 向前按动 PDK 选档杆或向回拉动方向盘上的右侧换挡拨片。

### 使用选档杆或左侧“-”换挡拨片降档

- ▷ 向后拉动 PDK 选档杆或方向盘上的左侧换挡拨片。

### 使用换挡拨片换至 N（空档）

- ▷ 同时拉动两个换挡拨片，然后再立即松开。变速箱处于 N（空档）。

车辆在发动机分离且没有发动机制动效果的怠速情况下滑行。档位指示器中的数字显示熄灭，选档杆位置闪烁。

通过拉动换挡拨片之一或操作选档杆，可以重新建立动力传输。

在低速接近静止时，必须操作制动器以便建立动力传输。

### 通过重复操作选档杆、换挡按钮或换挡拨片进行快速换挡。

连续快速按动或拨动选档杆、换挡按钮或换挡拨片开关，可以升高或降低相应数量的档位。

对于超出发动机转速限值上限或低于其下限的换挡操作命令，控制单元将不予执行。

在选档杆位于 M 位置时，在发动机转速上限无法进行自动升档。通过强制降档操作可以取消升档抑制。例如，如果在超车过程中达到发动机限速而不发生自动升档，此时的强制降档可以进行变速箱升档。

- ▷ 在下坡行驶时，请始终选择一个适当的低档位。这会确保对发动机功率和发动机制动的最佳利用效果。



升档提示：M - 手动模式

### 能够帮助节省燃油的升档提示

转速表中数字式车速显示右侧的省油升档指示灯 A，能够帮助驾驶员采用省油的方式驾驶。升档指示灯亮起 - 提醒您升到下一个更高档位 - 具体取决于所选的档位、发动机转速和油门踏板位置。

- ▷ 当升档指示灯亮起时，换到下一个更高档位。

## 简化驾驶程序

### 转速表中的选档杆显示失效

转速表中的选档杆显示失效时，多功能显示器上显示警告“Gearbox failure Park vehicle safely”（“变速箱故障”“安全地停放车辆”）。

 “Gearbox failure Park vehicle safely”  
（“变速箱故障”“安全地停放车辆”）

- 结果：  
转速表中不显示选档杆位置。  
停车后再起步时车辆无法启动。
- ▷ 所需操作：  
无法继续驾驶。立即将车辆停在合适的地方。请到合格的专业维修中心排除故障。  
如果不得不对车辆进行牵引：  
请参见第 221 页的“牵引”章节。

### 如果变速箱有故障：

- 在变速箱出现故障时，多功能显示器上显示警告“Gearbox failure Park vehicle safely”（“变速箱故障”“安全地停放车辆”）或“Gearbox fault Poss. no R gear Drive on poss.”（“变速箱故障”“可能无倒档”“可继续行驶”），或显示“Drive temperature too high Reduce load”（“行驶温度过高”“降低负载”）警告，具体取决于优先级（黄色或红色）。

 “Gearbox failure Park vehicle safely”  
（“变速箱故障”“安全地停放车辆”）

- 结果：  
只有停车后才能驾驶车辆。
- ▷ 所需操作：  
无法继续驾驶。立即将车辆停在合适的地方。请到合格的专业维修中心排除故障。  
如果不得不对车辆进行牵引：  
请参见第 221 页的“牵引”章节。

 “Gearbox fault Poss. no R gear Drive on poss.”（“变速箱故障”“可能无倒档”“可继续行驶”）

- 结果：  
换挡舒适性受到影响，倒档功能失效。
- ▷ 所需操作：  
立即排除故障。  
请与合格的专业维修中心联系。我们建议您让 Porsche 中心执行这项工作，因为他们拥有经过培训的维修中心专业人员，并且备有必要的零件和工具。

 “Drive temperature too high Reduce load”（“行驶温度过高”“降低负载”）

- 结果：  
在起步时会感觉到颠簸警告，并且发动机功率可能受到限制。
- ▷ 所需操作：  
请勿通过踩油门踏板等操作将车辆停在斜坡上。使用制动器固定车辆。降低发动机负荷。尽量将车辆停在合适的地方。在选档杆处于 P 或 N 位置的状态下运转发动机，直到警告信息消失。



## 变速箱和底盘控制系统

您的 Porsche 配有一套复杂的集成系统，由与动力传输和底盘相关的所有控制系统组成。

所有控制系统均已联网，目的是同时实现最佳行驶性能和最大安全性。

根据车辆配置，可能包含下列系统：

系统 / 名称	范围
<b>PSM</b> 保时捷稳定管理系统	<ul style="list-style-type: none"><li>- 行驶稳定性控制</li><li>- 防抱死制动系统 (ABS)</li><li>- 预制动</li><li>- 制动助力器（液压制动辅助）</li><li>- 自动制动差速 (ABD)</li><li>- 加速防滑控制系统 (ASR)</li><li>- 发动机制动扭矩控制系统 (MSR)</li><li>- 转向扭矩推荐</li><li>- "HOLD"（防滑溜）功能：停车管理</li></ul>
<b>PASM</b> 保时捷主动悬挂管理系统	<ul style="list-style-type: none"><li>- 带有自适应连续减震器控制功能的减震器系统</li></ul>
<b>PTV</b> 保时捷扭矩引导系统	<ul style="list-style-type: none"><li>- 令转弯更灵活的横向动态制动干预</li><li>- 带有固定不对称锁紧系数的后差速锁</li></ul>

## 保时捷稳定管理系统 (PSM)

PSM 是一种主动控制系统，用于在极端驾驶动作时稳定车辆。

PSM 利用自动制动差速 (ABD)、加速防滑控制系统 (ASR) 以及防抱死制动系统 (ABS) 和发动机制动扭矩控制系统 (MSR) 的功能。



警告

失去对车辆的控制

无论 PSM 有多少优点，驾驶员仍有责任根据道路、天气及交通情况调节驾驶方式和动作。

虽然该系统提高了驾车的安全性，但这并不表示您可以拿安全去冒险。即使采用了 PSM，也不可超越物理规律所限定的车辆行驶法则。

PSM 无法降低因车速不适当而引发事故的风险。

### PSM 的优点

- 在所有行驶条件下均可实现最佳牵引力和车道保持性能，甚至包括摩擦力不断变化的路面。
- 系统会对转弯中驾驶员松开油门踏板或施加制动时出现的不良车辆响应（法拉利效应）进行补偿。这种补偿作用可以一直提供，直至达到最大横向加速度。
- 在动态驾驶操控时（例如快速转弯、变换车道或连续转弯），PSM 会根据需要主动稳定车辆。

- 提高了车辆在弯道以及不同或变化的路面上的制动稳定性。
- 改善了紧急制动情况下的制动性能并缩短了制动距离。

### 准备就绪状态

每次您起动发动机时，PSM 将会自动开启。

### 功能

车轮、制动器、转向系统和发动机上的传感器不断测量：

- 速度
- 行驶方向（转向角）
- 横向加速度
- 轴向加速度
- 绕纵向轴旋转速度

PSM 利用这些数值确定驾驶员希望的行驶方向。如果车辆实际运动方向与驾驶员希望的路线（方向盘位置）有偏差，PSM 就会干预并修正路线方向：

它会根据需要对个别车轮进行制动。

如有必要，PSM 还会改变发动机功率或 Porsche Doppelkupplung (PDK) 保时捷双离合变速箱的换挡特性，以稳定车辆。

下列事件告知驾驶员 PSM 控制系统正在工作，并警示驾驶员应根据道路情况调整其驾驶方式：

- 仪表板上的 PSM 警示灯闪烁。
- 能够听到液压噪音。
- 车辆减速，并且方向盘力由于 PSM 对制动器的控制而改变。
- 发动机功率降低。
- 在制动过程中，制动踏板颤动并且位置改变。为了使车辆完全减速，在制动踏板开始振动后，必须增加踩踏力。

### PSM 控制系统工作示例

- 如果转弯时“车辆的前轮漂移”，系统会降低发动机功率并在必要时对转弯时内侧的后轮施加制动。
- 如果转弯时车辆的后轮漂移，会对转弯时外侧的前轮施加制动。
- 预制动：  
如果突然快速松开油门踏板，制动系统随即会准备进行紧急制动。制动系统进行预制动，并且制动片已与制动盘轻微接合。
- 制动助力器（液压制动辅助）：  
如果紧急制动时没有施加足够的踏板力，制动助力器将提供必要的制动压力，使得所有 4 个车轮获得所需的最大减速度。

## 自动制动差速 (ABD)

ABD 系统对前桥和后桥单独进行控制。如果某个车桥上的一个车轮开始打滑，ABD 系统会对其进行制动，以使该车桥上的另一个车轮仍然保持驱动力。

ABD 能够识别不同的行驶状态，并且具备与这些状态相匹配的控制策略。在车辆所需的驱动力极小的情况下（例如当车辆在水平的砂砾路面上起步时），牵引力控制在较低的发动机转速状态下就已启用。如果车辆所需的驱动功率较大（例如当车辆在上坡路段或急加速起步时），ABD 系统会相应地进行调整。

## 加速防滑控制系统 (ASR)

加速防滑控制系统通过调节发动机功率防止车轮打滑，从而确保车辆保持良好的车道保持性能和稳定的操控性能。

## 发动机制动扭矩控制系统 (MSR)

在路面过于湿滑的情况下，发动机制动扭矩控制系统能够在车辆超速时防止所有从动轮锁死。在易滑路面上进行降档时，该系统也起到同样的作用。

## 转向扭矩脉冲

当在具有不同摩擦系数的路面上进行制动时，转向扭矩脉冲为驾驶员提供转向协助。在反向转向过程中，额外的转向力也可以为驾驶员提供协助。



## 关闭 PSM

- ▷ 按下按钮  至少 1 秒。PSM 在短时延迟后关闭。按钮上的指示灯和仪表板上的“PSM OFF”（PSM 关闭）警示灯亮起。仪表板的多功能显示器上显示警告“PSM off”（PSM 已关闭）。

**在 ABS 控制范围内制动时，即使关闭 PSM，车辆也会得到稳定。**  
即使 PSM 已关闭，也可避免车轮**单侧打滑**。



警告 无 PSM 协助

当 PSM 关闭后，在超出 ABS 控制范围的危险驾驶状况下，将不再提供 PSM 支持。

- ▷ 在“normal”（正常）行驶时，PSM 应始终开启。

在特殊情况下，暂时关闭 PSM 可能会较有优势：

- 路面松软或积雪很厚。
- “摆脱卡陷”（另外装配雪地防滑链）时。



信息

即使 PSM 已关闭，车辆也可以通过制动系统的预制动功能保持其增强的制动准备功能。

在 PSM 关闭的情况下，各车轮独立的制动干预和加速防滑控制系统 (ASR) 也会关闭。

自动制动差速 (ABD) 仍保持开启。

## 重新开启 PSM

- ▷ 按下按钮 。PSM 立即启用。按钮上的指示灯和仪表板上的“PSM OFF”（PSM 关闭）警示灯熄灭。仪表板的多功能显示器上显示消息“PSM on”（PSM 已开启）。

## “Sport Plus”（运动升级）模式

“Sport Plus”（运动升级）模式开启后可获得运动性能更强的车辆设置。

PSM 干预稍迟于“Normal”（标准）模式时的作用时间。驾驶员可以在性能极限下更敏捷地操纵车辆，而无需 PSM 在紧急情况下的帮助。这有助于获得最佳单圈用时，尤其是在赛道和干燥路面上驾驶时。

### PSM 警示灯

- 当点火装置开启时，仪表板上的 PSM 警示灯亮起，进行灯光检查。
- 甚至在 PSM 关闭时（该灯亮着表明正在进行一项控制操作）也将进行，例如单侧车轮打滑时的制动控制。
- 该灯和多功能显示器一起指示故障。仪表板的多功能显示器上显示警告消息“**PSM failure Consult a garage Adapted driving permitted**”（“PSM 故障”“咨询维修间”“已适应”“可继续行驶”）。

有关多功能显示器上的警告信息：

- ▷ 请参见第 105 页的“警告和提示信息的综述”章节。
- ▷ 请根据变化的情况调节您的驾驶方式。
- ▷ 请与合格的专业维修中心联系，以排除故障。我们建议您让 Porsche 中心进行这项工作，因为他们拥有经过培训的维修中心专业人员，并且备有必要的零件和工具。

## 牵引

有关牵引的信息：

- ▷ 请参见第 220 页的“牵引和牵引启动”章节。

## “HOLD”（防滑溜）功能：停车管理

作为一项辅助功能的“HOLD”（防滑溜）功能帮助驾驶员在上坡路面上停车和起步。即使不踩下制动踏板，也能自动防止车辆背对行驶方向溜车。

“HOLD”（防滑溜）功能启用时，仪表板上的指示灯 **HOLD** 亮起。

### 信息

PDK 选档杆处于位置 **N** 时，“HOLD”（防滑溜）功能不可用。

“HOLD”（防滑溜）功能处于启用状态时，如果移动 PDK 选档杆，“HOLD”（防滑溜）功能将被停用。

当“HOLD”（防滑溜）功能启用时，如果松开驾驶员座椅安全带并打开驾驶员侧车门，电动停车制动器自动启用。

有关电动停车制动器的信息：

- ▷ 请参见第 127 页的“电动停车制动器”章节。



在上坡路段上轻微溜车

如果车辆停在陡坡上且未操作脚制动器，在借助“HOLD”（防滑溜）功能制动车辆前，可能导致溜车。在这种情况下，驾驶员可以通过踩下脚制动器减少溜车。

- ▷ 利用脚制动器通过增大制动力帮助车辆制动。



制动踏板踩起来的感觉不同

当“HOLD”（防滑溜）功能启动时，踩下制动踏板的感觉可能不同，而且可能会听到液压噪音。这种表现对于该系统是正常的，不是故障。



失去对车辆的控制

即使启用了 HOLD（防滑溜）功能，也不可超越物理规律所限定的车辆行驶法则。尽管具有“HOLD”（防滑溜）功能，在上坡路段驾驶车辆起步仍是驾驶员的责任。

在易滑路面（如冻结或松软路面）上停车和起步时，有时无法保证“HOLD”（防滑溜）功能提供帮助。在这种情况下，车辆可能会打滑。

- ▷ 请务必根据驾驶条件和车辆载荷调节您的驾驶方式。如有必要，使用脚制动器。

如果防滑溜功能不起作用，则在坡道上起步时，无法为驾驶员提供帮助。

- ▷ 利用脚制动器制动车辆。

## ABS 制动系统（防抱死制动系统）



警告

失去对车辆的控制

无论 ABS 有多少优点，驾驶员仍有责任根据道路、天气及交通情况调节驾驶方式和动作。

虽然该系统提高了驾车的安全性，但这并不表示您可以拿安全去冒险。即使采用了 ABS，也不可超越物理规律所限定的车辆行驶法则。

ABS 无法降低因车速不当而引发事故的风险。

### ABS 确保

- **完全的转向控制**  
车辆始终可操控
- **良好的行驶稳定性**  
不会出现因车轮抱死而打滑
- **最佳的制动距离**  
在大多数情况下能够缩短制动距离
- **避免车轮抱死**  
轮胎不会出现平斑

### 功能

ABS 的决定性优势在于能够使车辆在危险情况下保持行驶稳定性和可操控性。

几乎在所有路面上，ABS 都能够在紧急制动期间避免车轮抱死，直到车辆停止。

一旦车轮出现抱死的趋势，ABS 就会开始对制动过程进行控制。

这种受控的制动过程相当于以极快的频率不断重复进行制动操作。

制动踏板的脉动和“震颤声”警示驾驶员要根据道路情况调整车速。

- ▷ 如果有必要进行紧急制动，则在整个制动操作过程中，即使踏板在颤动也要完全踩下制动踏板。不要减小制动压力。

### 警示灯

如果在发动机运转期间仪表板上的 ABS 警示灯亮起，表示 ABS 由于故障已被关闭。

仪表板的多功能显示器上显示警告消息“PSM failure Adapted driving permitted”（“PSM 故障”“已适应”“可继续行驶”）。

有关多功能显示器上的警告信息：

- ▷ 请参见第 105 页的“警告和提示信息的综述”章节。

在这种情况下，制动系统将以**无防抱死功能**的模式工作，与未配备 ABS 的车辆相同。

- ▷ 根据变化的制动性能调节您的驾驶方式。必须立即由 Porsche 中心对 ABS 进行检查，以免出现更多不可预期的故障。请与合格的专业维修中心联系。我们建议您让 Porsche 中心执行这项工作，因为他们拥有经过培训的维修中心专业人员，并且备有必要的零件和工具。

ABS 控制单元会按照认可的轮胎尺寸进行调节。使用尺寸未经认可的轮胎可能导致不同的车轮转速，从而造成 ABS 被关闭。

## 保时捷主动悬挂管理系统 (PASM)

PASM 系统主动调节减震器。可调节减震器系统能够根据驾驶状况和驾驶条件为每个车轮选择适当的减震级别。驾驶安全性、灵活性和舒适性得到优化。

按下按钮可以在两种不同的底盘设置之间进行选择：

- “Chassis Normal”（标准底盘）
- “Chassis Sport”（运动底盘）

在“Normal”（标准）模式下，车辆为运动型舒适设置。

“Chassis Sport”（运动底盘）底盘设置提供极为运动的减震器调校（例如在赛道上驾驶时）。

除了选择手动模式，根据行驶条件不同，PASM 也针对“运动”驾驶或“舒适”驾驶进行减震器调校。



### 选择 PASM 模式

1. 开启点火装置。
2. 反复按下按钮 .

在按钮上：

- 当选择“Chassis Normal”（标准底盘）（默认设置）时，**没有指示灯亮起**。
- 当选择“Chassis Sport”（运动底盘）时，**指示灯亮起**。

另外，选择的底盘设置在仪表板的多功能显示器上显示约 4 秒。



### 信息

在点火装置关闭后，最近一次选择的底盘设置存储在记忆中。

### 警告消息

系统自动检测 PASM 故障并将其显示在仪表板的多功能显示器上。

有关多功能显示器上的警告信息：

- ▷ 请参见第 105 页的“警告和提示信息的综述”章节。
- ▷ 请根据变化的情况调节您的驾驶方式。
- ▷ 请与合格的专业维修中心联系，以排除故障。我们建议您让 Porsche 中心进行这项工作，因为他们拥有经过培训的维修中心专业人员，并且备有必要的零件和工具。

## 保时捷扭矩引导系统 (PTV) 功能描述



警告

失去对车辆的控制

无论 PTV 有多少优点，驾驶员仍有责任根据道路、天气及交通情况调整驾驶方式和动作。

虽然该系统提高了驾车的安全性，但这并不表示您可以拿安全去冒险。即使采用了 PTV，也不可超越物理规律所限定的车辆行驶法则。

PTV 无法降低因车速不适当而引发事故的风险。

### 保时捷扭矩引导系统 (PTV)

PTV 中包含一个控制系统，用来控制与驾驶动态相关的制动器干预，能够在后桥与机械式后桥差速锁之间提供可变驱动扭矩分配。

PTV 通过对弯道内侧的后轮施加驾驶员几乎察觉不到的柔和制动，改善了转向性能和转向精确性。车辆能够更加精确地按照前轮的转向角转向。这在很大程度上避免了限制范围内的转向不足，从而提高了横向加速潜能，并可提高入弯速度。

除此之外，机械式后桥差速锁还能改善车轮打滑时的牵引力。该差速锁能够在车辆快速过弯时减小载荷变化反应，并能增强高速行驶的稳定性。

## 动态发动机支承 (PADM)

### 在配备 Sport Chrono 组件的车辆上

具有可变阻尼的动态发动机支承设计用于增强驾驶动态和驾驶舒适性。根据行驶条件，系统从发动机与车身刚度连接（增强驾驶动态）到发动机从车身解耦（增强驾驶舒适性）这个范围内自动设置理想的支承刚度和阻尼。

### “Sport”（运动）模式

当“Sport”（运动）模式开启时，针对运动型驾驶方式可以实现发动机与车身以更高刚度连接。

### “Sport Plus”（运动升级）模式

当“Sport Plus”（运动升级）模式开启时，针对赛道驾驶可以实现发动机与车身的最佳连接。

### 警告消息

动态发动机支承故障通过行车电脑上的警告信息指示。

▷ 请参见第 105 页的“警告和提示信息的综述”章节。

## “Sport”（运动）和“Sport Plus”（运动升级）模式

可选的底盘设置表示车辆可以提供各种模式，以实现更具运动性的总体设置。

“Sport”（运动）模式使控制系统在日常驾驶条件下迸发更大激情，提供更高性能。

在“Sport Plus”（运动升级）模式下，针对类似赛道的驾驶条件，设置最高性能：

- 在“Sport Plus”（运动升级）模式：  
PASM（保时捷主动悬挂管理系统）自动变为选定“Normal chassis”（标准底盘）或“Chassis Sport”（运动底盘）。
- 启用“Sport”（运动）模式后，PDK 变速箱切换到运动型换挡模式，并且换挡时间缩短。换挡更迅速。
- 发动机对节气门输入的响应更敏感。当“Sport”（运动）模式开启并且车速低于 40 km/h 时，该功能仅在驾驶员将油门踏板踩到底或将其短暂释放之后启用。
- 转速限制特性更加“严格”，换言之：达到性能极限后，发动机立即减速（仅适用于手动选择模式）。

- 在“Sport Plus”（运动升级）模式中，PSM（保时捷稳定管理系统）控制的运动性更强。PSM 干预迟于“Normal”（标准）模式下的干预。驾驶员可以在性能极限下更敏捷地操纵车辆，而无需 PSM 在紧急情况下的帮助。这有助于获得最佳单圈用时，在路面干燥的赛道上驾驶时尤为明显。
  - PADM 切换到更具动感的模式，以确保动态的发动机支承以及发动机与车身之间更具刚性的连接。  
在“Sport”（运动）模式下适应运动型驾驶方式，在“Sport Plus”（运动升级）模式下适应类似赛道的驾驶方式。
  - 动态弯道灯对转向角度变化的响应速度更快。
  - 运动型排气系统切换到排气声经过优化的模式，但通过  按钮，可以单独将其关闭。禁用自动启动/停止功能和滑行模式。
- ▷ 请参阅相关章节。



### 开启和关闭“Sport”（运动）模式

- ▷ 按下按钮 **SPORT**。  
当“Sport”（运动）模式开启时，按钮上的指示灯亮起。  
“SPORT”（运动）字样出现在数字式车速表或方向盘上，具体取决于车辆装备。  
运动换挡模式启用且 PDK 变速箱的换挡时间缩短。  
运动驾驶方式被更快识别，且换挡速度根据行驶性能进行调节。  
制动降档将提早进行。即使在较高的发动机转速下，也会进行降档，以进行减速。



### 开启和关闭“Sport Plus”（运动升级）模式

- ▷ 按下按钮 **SPORT PLUS**。  
当“Sport Plus”（运动升级）模式开启时，按钮上的指示灯亮起。  
“SPORT PLUS”（运动升级）字样出现在数字式车速表或方向盘上，具体取决于车辆装备。  
在“Sport Plus”（运动升级）模式中，PDK 变速箱切换到适合赛道驾驶的换挡模式。将不选择 7 档。



## “Sport Plus”（运动升级）和“PASM Chassis Sport”（PASM 运动底盘）模式

开启和关闭“Sport Plus”（运动升级）模式的同时将启用和禁用“PASM Sport”（PASM 运动）模式。

切换“Sport”（运动）模式不会影响 PASM 模式。如果您想体验“Sport”（运动）或“Sport Plus”（运动升级）模式的特性，但希望使用更舒适的底盘设置，可以手动停用 PASM 模式。

▷ 按下按钮 。

按钮上的指示灯熄灭。

### 故障

在出现故障时，仪表板的多功能显示器上显示消息“**Sport mode not available**”（运动模式不可用）。

有关多功能显示器上警告和信息性消息的信息：

▷ 请参见第 105 页的“警告和提示信息的综述”章节。

### 信息

点火装置关闭后，“Sport”（运动）模式自动复位至“Normal”（标准）模式。

▷ 请参见第 156 页的“保时捷主动悬挂管理系统 (PASM)”章节。



## 运动型排气系统

### 开启和关闭

点火装置开启时，可以将运动型排气系统切换到排气声经过优化的模式。

▷ 按下按钮 。

当运动型排气系统开启时，按钮上的指示灯亮起。

## 可伸缩式尾翼

尾翼可改善高速行驶的稳定性。

### 自动模式

根据车速和可倾/滑动式天窗的位置，后翼子板在车速超过大约 120 km/h 时自动伸出，在车速低于大约 80 km/h 时再次缩回。

如果自动控制系统失效，多功能显示器上显示警告消息“**Spoiler loss Reduce speed**”（“扰流板损失”“减速”）。

▷ 请参见第 105 页的“警告和提示信息的综述”章节。

### 警告

可伸缩式尾翼故障

如果出现“**Spoiler loss Reduce speed**”（“扰流板损失”“减速”）警告消息，则表明可伸缩式尾翼出现故障。在较高车速下，更大的后桥升力将对行驶稳定性造成不利影响。

▷ 根据变化的驾驶特性调节您的驾驶方式和车速。

▷ 排除故障。

请与合格的专业维修中心联系。我们建议您让 Porsche 中心执行这项工作，因为他们拥有经过培训的维修中心专业人员，并且备有必要的零件和工具。



## 手动模式

点火装置开启时，可以使用中控台上的按钮手动控制尾翼伸出和收回。

当尾翼处于手动模式时，按钮上的指示灯亮起。

### 手动控制尾翼伸出

- ▷ 点按按钮 。  
尾翼伸出。  
按钮上的指示灯亮起。  
尾翼处于手动模式。

### 手动控制尾翼收回

#### 0-15 km/h:

- ▷ 按住按钮  直到按钮上的 LED 灯熄灭。

#### 超过 15 km/h:

- ▷ 点按按钮 。  
按下后，LED 立即关闭。

尾翼处于自动模式。

## 小心

### 伸出和收回尾翼

在车辆静止时，如果手动控制尾翼伸出或收回，部分肢体可能会被夹在移动的尾翼和固定的车辆部件之间。

- ▷ 确认没有人员或物品位于尾翼的活动范围内。

## 注意

存在损坏尾翼的风险。

- ▷ 不要通过尾翼拖动或推动车辆。
- ▷ 在洗车时务必收回伸出的尾翼。

## 储物空间和行李厢

存放 .....	162
杯座 .....	163
烟灰缸 .....	164
点烟器 .....	164
前行李厢 .....	166
后行李厢 .....	168

## 存放



警告

物品或装载物未固定或放置不当

如果装载物品未经固定或位置不当，则可能在车辆制动、转向或发生事故时移动或危及车辆乘员的安全。

- ▷ 行驶过程中请勿在乘客舱内放置未经固定的行李或物品。
- ▷ 行驶过程中请勿将重物放置在打开的杂物盒上。
- ▷ 行驶过程中请务必使杂物盒盖保持关闭。

## 储物选项

根据车辆配置，可以提供以下各种储物选项：

- 车门中
- 乘客座椅旁边的门槛中
- 中控台中
- 乘客侧脚坑中的储物网袋

### 注意

笨重物品可能损坏储物网袋。

- ▷ 请勿将任何笨重物品放入储物网袋。
- 座椅靠背背面的衣钩（取决于车辆装备）
- 带有笔架的手套箱
- 扶手内的杂物盒
- 杯座



## 手套箱

在手套箱盖内侧，有一个用于夹笔的笔架。

### 打开

- ▷ 拉动碰锁拉手（箭头）并打开盖。

### 锁止

- ▷ 请务必使用紧急车匙将碰锁拉手锁止，以防止未经授权的人员取用手套箱中的物品。



## 座椅中间扶手内的杂物盒

### 打开

- ▷ 按下乘客侧扶手上的按钮（箭头）。盒盖自动弹起。

## 杯座

您可以将饮料放到杯座中。



小心

热饮溅出

热饮料溢出可能造成烫伤。

- ▷ 请仅放入大小合适的容器。
- ▷ 切勿将过满的容器放入杯座中。
- ▷ 不要放置装有热饮的容器。

### 注意

存在饮料溢出造成损坏的风险。

- ▷ 请仅放入大小合适的容器。
- ▷ 切勿将过满的容器放入杯座中。

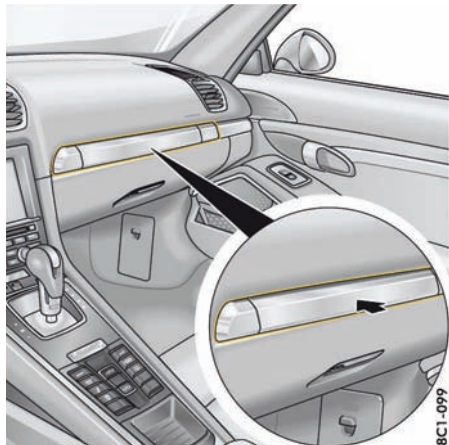

## 打开杯座

手套箱上方嵌板后面有两个折叠式杯座。



信息

- ▷ 行驶中应关上嵌板。

1. 按压杯座嵌板。  
嵌板打开。

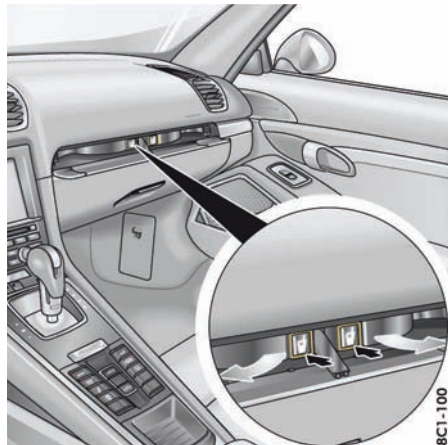

2. 按下左侧或右侧杯座的符号。  
杯座伸出。
3. 行驶时应合上中间的嵌板，以免杯座移动。  
可以拉出杯座，以放置更大的容器。

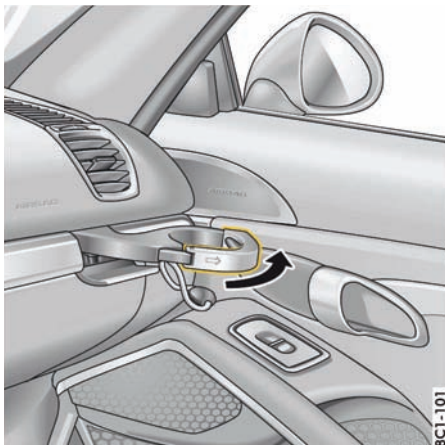

### 拉出杯座

1. 拉出杯座（箭头）。
2. 放入杯子 / 容器。
3. 向内小心滑动杯座，将其调整到适合杯子 / 容器的尺寸。

### 收起杯座

1. 将杯座架推入。
2. 打开中间的嵌板。
3. 收起杯座并将其卡入。
4. 关闭中间的嵌板。

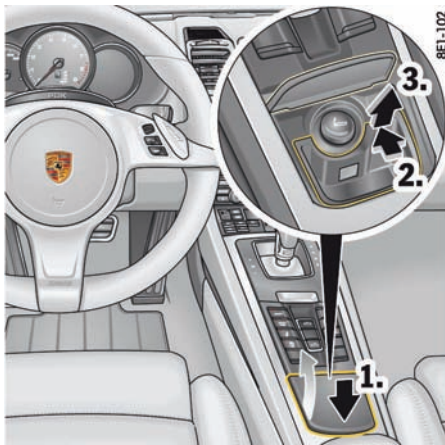

### 烟灰缸

（取决于配置）

#### 打开

1. 点按烟灰缸护盖。  
护盖自动打开。

#### 清空

2. 要进行解锁，请向前按烟灰盒的顶部，直到感觉到分开为止。
3. 向上拉烟灰盒将其取出。  
▷ 清空烟灰盒后，装回烟灰盒并向下推，直到感觉到它接合为止。

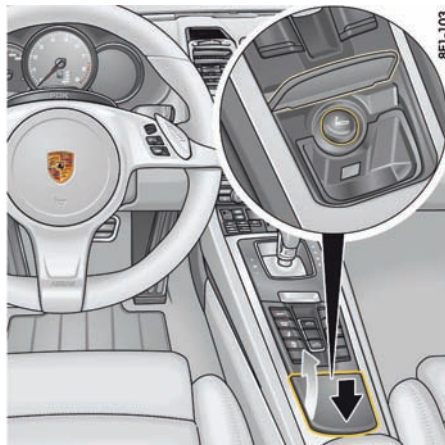

### 点烟器

（取决于配置）



**警告**

因高温点烟器造成烧伤

点烟器使用时点火端头会很热。

- ▷ 请勿将儿童单独留在车内。
- ▷ 请仅握住炙热点烟器的柄部。

### 使用点烟器

无论点火锁在什么位置，点烟器都随时可用。

- ▷ 有关在点烟器中使用充电适配器的信息：请参见第 166 页的“针对 12 伏特插座 / 点烟器使用充电适配器”章节。

1. 点按烟灰缸护盖。

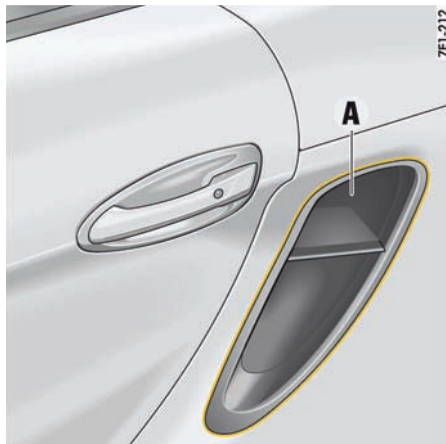

7E1-212

2. 将点烟器按入插座内。加热元件变热后，点烟器会弹回到其初始位置。

**危险**

随意丢弃未熄灭的雪茄或香烟有导致失火的风险。

香烟或雪茄可能会被气流吹入进气口 A，造成发动机舱内失火。

▷ 不要将点燃的香烟或雪茄扔出车外。

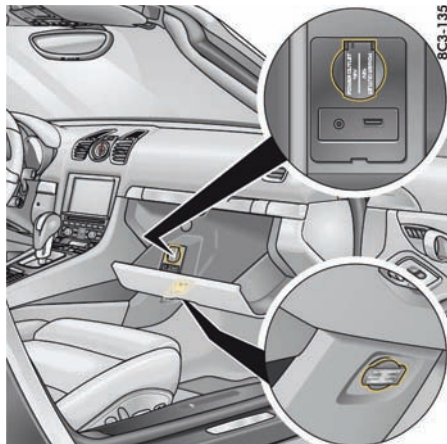

8C3-135

手套箱和乘客脚坑中的插座

### 插座

电气附件可以连接到 12 V 插座上。根据车辆装备，这些插座位于手套箱内以及中控台中的杂物盒内。

▷ 有关在 12 伏特插座中使用充电适配器的信息：请参见第 166 页的“针对 12 伏特插座 / 点烟器使用充电适配器”章节。

**i 信息**

插座的最大电负荷为 20 A，但仅限未打开其他用电设备时。如果多个用电设备同时工作，则每个插座的电负荷不要超过 10 A。

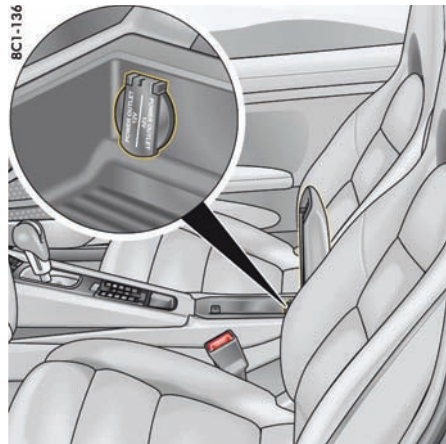

8C1-136

中控台插座

**i 信息**

即使在点火装置关闭或拔下点火车匙后，插座及其连接的电气附件也会工作。

如果发动机不运转并且附件开启，则车辆蓄电池将会放电。30 分钟后电源将中断，以保护车辆蓄电池。如果要重新打开用电设备，则必须打开一次点火装置。

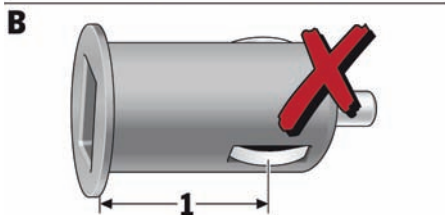
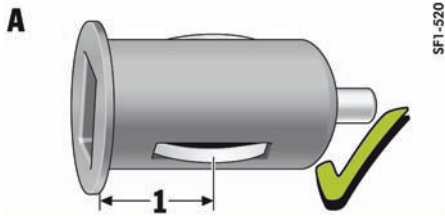

A - 合适的充电适配器  
B - 不合适的充电适配器

### 针对 12 伏特插座 / 点烟器使用充电适配器

#### 注意

存在损坏电气系统的风险。

- ▷ 只能使用满足以下要求的合适的充电适配器 (A):  
接地点和充电适配器的上边缘之间的距离 **1** 必须小于约 16 mm。
- ▷ 对于不合适的充电适配器 (B), 其接地点和充电适配器的上边缘之间的距离 **1** 将大于 16 mm, 这会损坏插座。

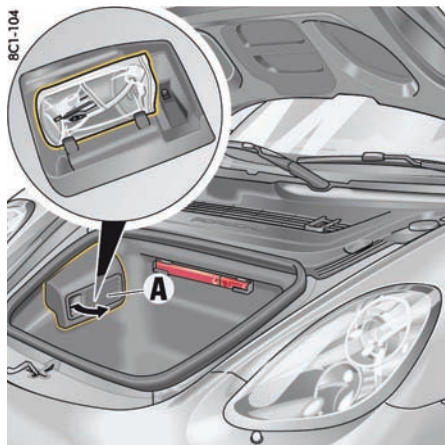

## 前行李厢

### 警示三角标牌

三角警示标牌固定在前行李厢后部 (图示)。

### 急救包

急救包可以固定在前行李厢内的地毯上 (尼龙搭扣带)。立即更换从急救包中取出的物品和任何过期的物品。

### 补胎胶

- 补胎胶位于塑料盒 A 中。
- ▷ 抓住塑料盒 A 的手柄凹槽将其取出。
  - ▷ 要插入塑料盒, 应首先插入后部的凸舌。将塑料盒前部卡入位。

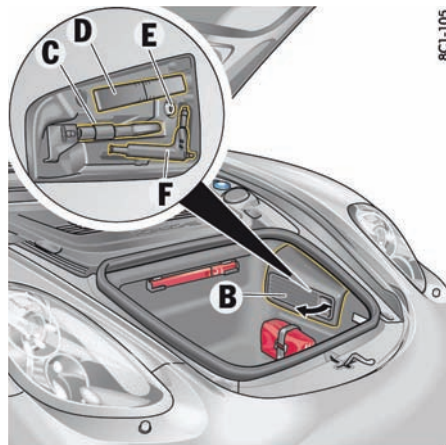

C - 牵引凸耳  
D - 工具包  
E - 安全车轮螺栓套筒  
F - 活动顶篷紧急操作的钥匙

### 工具

工具位于塑料盒 B 中。

- ▷ 抓住塑料盒 B 的手柄凹槽将其取出。
- ▷ 要插入塑料盒, 应首先插入后部的凸舌。将塑料盒前部卡入位。



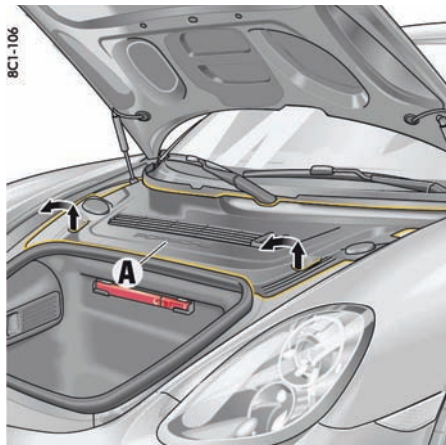

## 轮胎充气机 取出轮胎充气机

1. 在手柄凹槽处提起塑料护盖 **A**（箭头），直到听到咔嗒声后便可将其分开并轻轻向前拉。
2. 提起塑料护盖前部。

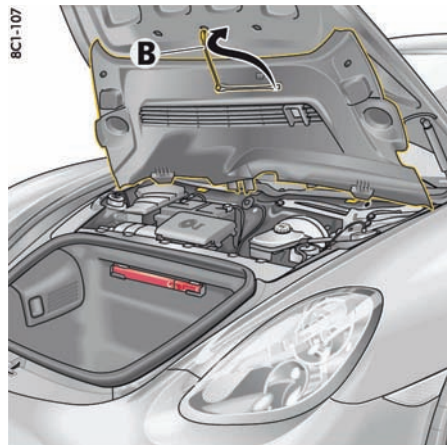

3. 将塑料护盖底部的固定带 **B** 固定到行李厢盖。

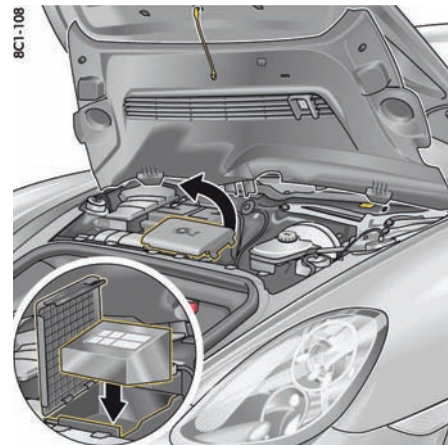

4. 打开轮胎充气机的储物箱盖。
5. 将轮胎充气机从储物箱中取出。

## 收起轮胎充气机

1. 轮胎充气机为楔形。将轮胎充气机插入储物箱，使较窄的一侧朝向前方（**如图所示**）。
2. 关闭轮胎充气机的储物箱盖。

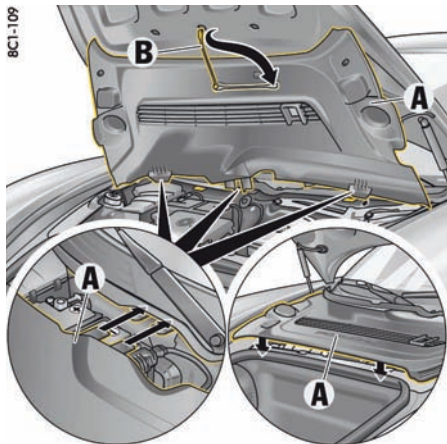

3. 取下固定带 **B**，然后将其夹到塑料护盖上。
4. 插入后沿带有导向装置的塑料护盖 **A**，并将其放在黄色支架内。降低塑料护盖前部。
5. 确保塑料护盖底部的定位销卡入导向装置内。向下按塑料护盖的手柄凹槽，直到听到咔嚓一声入位为止。

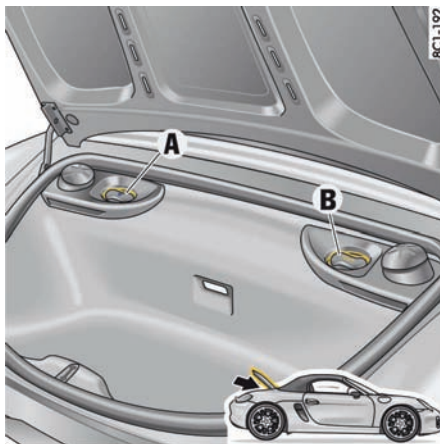

**A** - 添加冷却液  
**B** - 添加机油

## 后行李厢

冷却液 **A** 和机油 **B** 的加注点位于后行李厢中。

- ▷ 请参见第 193 页的“检查冷却液液位及添加冷却液”章节。
- ▷ 请参见第 180 页的“添加机油”章节。

# 驻车

停车辅助系统 .....	170
倒车摄像头 .....	172
后视镜玻璃向下转动作为停车辅助功能 .....	172

## 停车辅助系统

在驾驶员驻车 and 挪车时，停车辅助系统通过信号音指示车辆与障碍物之间的距离。

▷ 在带有前传感器和后传感器的车辆上：

有关停车辅助系统图像显示和倒车摄像头的信息，另请参见保时捷通讯系统 PCM/CDR 操作说明中的“停车辅助系统”部分。

挂上倒档并打开点火装置时，停车辅助系统自动启用。如果车辆配备前部停车辅助系统，则在发生以下情况时该系统也会发出自动警告：

- 车辆与前方障碍物之间的距离小于约 80 cm。停车辅助系统图像显示出现在保时捷通讯系统 PCM/CDR 中央屏幕上。
- 车辆与前方障碍物之间的距离小于约 50 cm。有警告信号响起。

在以下情况下前部和后部停车辅助系统**不启动**：

- 行驶车速超过约 15 km/h。
- 电动停车制动器启用时。
- 在点火装置打开的情况下，停车辅助系统已使用顶置控制台中的按钮 **A** 关闭时。按钮 **A** 中的指示灯亮起。



警告

在挪车或驻车时注意力不集中

虽然停车辅助系统提高了驾车的舒适性，但并不表示您可以拿安全去冒险。即使在使用停车辅助系统时，驾驶员仍有责任小心驻车及估计车辆与障碍物之间的距离。该系统不能替代驾驶员的注意力。

▷ 确保在挪车范围内没有人、宠物或障碍物。

8C1-110

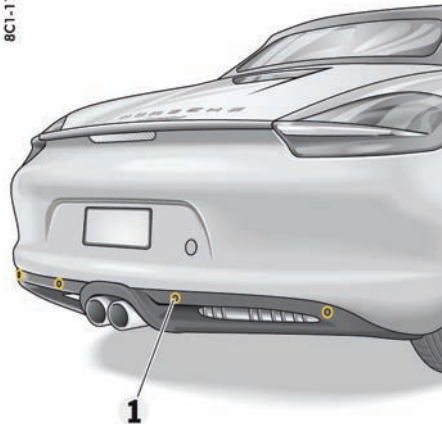

后部超声波传感器

### 传感器

后保险杠或前后保险杠中的超声波传感器 **1**（取决于车辆配置）用于测量车辆与最近的障碍物之间的距离：

- 车辆后方的范围：约 180 cm
- 车辆侧面的范围：约 60 cm
- 车辆前方的范围：约 120 cm

在传感器“盲区”（传感器上方和下方，例如垂下来的物体或贴近地面的物体）无法检测到障碍物。



前部超声波传感器

### 保养注意事项

- ▷ 传感器必须始终保持无尘、无冰雪，以确保其功能完全正常。
  - ▷ 请勿造成传感器的磨损或擦伤损坏。
  - ▷ 在使用高压清洗设备清洁传感器时，注意保持足够的距离。
- 如果承受的压力太高，传感器会被损坏。

### 信号音 / 功能

挂上倒档以后，停车辅助系统会发出一个**短促信号音**确认其已启用。

如果车辆配备前部停车辅助系统，挂上倒档后，将**不会**发出信号音。

而是在保时捷通讯系统中央屏幕上显示停车辅助系统图像。

探测到障碍物时会通过**间歇信号音**告知驾驶员。越接近障碍物，间歇时间越短。

当距离小于约 30 cm 时，会响起一声**连续信号音**。

- ▷ 设置收音机的音量，确保其不会盖过信号音。信号音的音量可以单独更改。
- 有关更改信号音音量的信息：
  - ▷ 请参见第 102 页的“调节停车辅助系统音量”章节。



警告

忽视连续信号音

如果在响起连续信号音后继续驾驶，可能会与检测到的障碍物发生碰撞。还可能导致人员受伤。

- ▷ 响起连续信号音后，切勿继续倒车。

### 超声波测量的限制

- 停车辅助系统无法检测到吸声障碍物（例如冬季驾驶时的粉状雪、毛绒或毛皮衣服）、
- 声反射障碍物（例如玻璃表面、平整的喷漆表面）
- 和极细的障碍物（如细立柱）。

其他超声波声源（例如其他车辆的气压制动器、扫路机和手提钻）可能会干扰此系统对障碍物的探测。



### 停用停车辅助系统

对于配备前部和后部停车辅助系统的车辆，可以手动停用停车辅助功能。

- ▷ 按下顶置控制台上的按钮 **A**。按钮中的指示灯亮起。停车辅助系统被关闭。

## 因环境因素引起的显示

如果出现暂时性故障（传感器结冰或严重脏污等），则无法再保证停车辅助系统正常工作。

根据环境因素的不同，保时捷通讯系统的屏幕中央会显示带有警告音的停止警示标志或不带警告音的三角警示标志。

消除所有干扰后，停车辅助系统再次准备就绪。停车辅助系统发生**持续故障**时，挂上倒档后会响起持续三秒的连续信号音。

仅在带有前传感器和后传感器的车辆上：

发生传感器故障时，相应保险杠的监控区域内会出现三角警示标志并会响起持续三秒的连续信号音。

可能的原因：

- 故障或系统故障。
- ▷ 排除故障。请与合格的专业维修中心联系。我们建议您让 Porsche 中心进行这项工作，因为他们拥有经过培训的维修中心专业人员，并且备有必要的零件和工具。

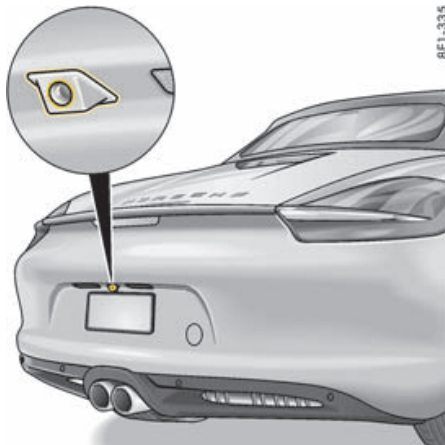

## 倒车摄像头

倒车摄像头位于保险杠中的牌照灯之间（图示）。

- ▷ 请参阅单独的 PCM/CDR 操作说明中的“倒车摄像头”章节。
- ▷ 请务必保持倒车摄像头清洁、无冰雪，以免影响视野。

车辆养护说明：

- ▷ 请参见第 178 页的“保养注意事项”章节。

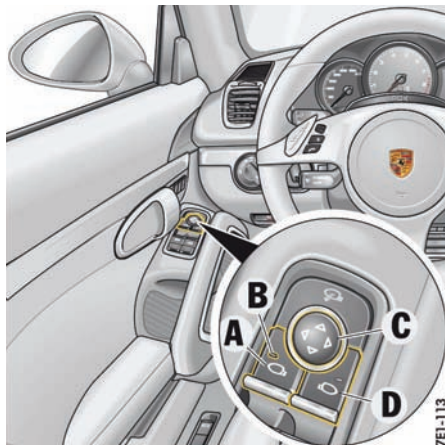

## 后视镜玻璃向下转动作为停车辅助功能

挂上倒档后，**乘客侧**的后视镜会稍稍向下转动，以便驾驶员看到路缘区域。

### 前提条件

- 点火装置必须处于开启状态。
- 必须在多功能显示器上启用该功能。

有关设置停车辅助功能的更多信息：

- ▷ 请参见第 98 页的“调节倒车选项”章节。

## 手动向下转动后视镜

如果在多功能显示器上停用了该功能，也可以将乘客侧的车外后视镜手动向下转动至存储位置。

### 1. 挂上倒档。

用于调整驾驶员侧车外后视镜的选择按钮 **A** 上的指示灯 **B** 亮起。

### 2. 按下用于调节乘客侧车外后视镜的选择按钮 **D**。

乘客侧车门后视镜向下转动。



## 信息

使用调节按钮 **C**，可以根据需要改变自动降低的后视镜玻璃位置。对于配备记忆功能组件的车辆，该设置存储在驾驶员钥匙或驾驶员侧个性化按钮中。

---

## 将后视镜移动到初始位置

在以下情况下后视镜将转回到初始位置：

- 如果移出倒档，则在经过一定的时间延迟后转回，**或者**
- 如果车速超过 15 km/h，则立即转回。

乘客侧的车外后视镜也可以手动移回初始位置。

- ▷ 按下驾驶员侧车外后视镜选择按钮 **A**。
-

# 防盗警报系统和防盗保护

防盗警报系统 .....	175
防盗装置 .....	176
锁止转向柱 .....	176
防盗保护 .....	176



## 防盗警报系统

防盗警报系统监控着以下报警触点：

- 车门、行李厢盖、后盖和大灯中的报警触点。
- 车内监控：监控车辆锁止时车内的动作（例如打破车窗偷盗车内物品）。
- 取决于各国车辆配置的倾斜传感器：探测车辆的倾斜状况（例如试图拖走车辆）。

如果这些防盗警报触点中有一个被断开，警报喇叭将会鸣响约 30 秒且危险警示灯闪烁。

暂停 5 秒之后，警报会再次触发。这一循环会重复十次。

### 开启

- ▷ 防盗警报系统在车辆锁止时启用。

### 关闭

- ▷ 防盗警报系统在车辆解锁时停用。



#### 信息

- ▷ 如果您将紧急车匙插入车门锁来解锁车辆，则必须在车门开启后 10 秒内打开点火装置（点火锁位置 1），以防止触发防盗警报系统。



#### 信息

- 如果使用 按钮解锁车辆但未打开车门或行李厢盖，则车辆将在 30 秒后再次自动锁止。

### 关闭被触发的防盗警报系统

- ▷ 解锁车辆或者开启点火装置。

### 关闭车内监控和倾斜传感器

例如，如果车辆在锁止后仍有人员或宠物留在车内，或车辆正在由货运列车或船舶运输，则必须暂时关闭车内监控系统和倾斜传感器。

- ▷ 告知留在车内的人员，如果打开车门，防盗警报系统将会被触发。

### 使用驾驶员钥匙

- ▷ 按下车匙上的 按钮两次（在 2 秒内）。危险警示灯缓慢闪烁一次。车门已锁止，但是可以从车内打开。

### 配备保时捷免钥匙进入系统的车辆

- ▷ 快速按下门把手中的按钮 A 两次。危险警示灯缓慢闪烁一次。车门已锁止，但是可以从车内打开。



#### 信息

在以下情况下，车内监控系统和倾斜传感器将保持关闭状态：

- 车内监控系统和倾斜传感器在上次锁车时被关闭，以及车辆由于没有车门开启而在解锁 30 秒后自动锁止。

### 功能指示

在未配备保时捷免钥匙进入系统的车辆上，车辆的锁止状态通过中控锁按钮中的指示灯的不同闪烁频率来指示。

当车辆解锁时，指示灯熄灭。

在配备保时捷免钥匙进入系统的车辆上，车辆的锁止状态通过车门中的指示灯的不同闪烁频率来指示。

## 防盗警报系统启用

- ▷ 锁止车辆时，指示灯快速闪烁，然后正常闪烁。

## 防盗警报系统启用，车内监控和倾斜传感器关闭

- ▷ 锁止车辆时指示灯快速闪烁，然后熄灭 10 秒，之后正常闪烁。

## 中控锁系统和防盗警报系统中存在故障

指示灯亮起 10 秒，然后以双倍速度闪烁 20 秒，之后正常闪烁。

## 避免错误警报

- ▷ 例如，如果车辆在锁止后仍有人员或宠物留在车内，或车辆正在由货运列车或船舶运输，则必须暂时关闭车内监控系统和倾斜传感器。
- ▷ 务必关闭所有车窗。

## 防盗装置

每把车钥匙中均有一个存有代码的收发器（电子部件）。

打开点火装置之前，点火锁会检查该代码。

只有用授权的点火车匙才能解除防盗装置并起动车。

## 锁止转向柱

### 未配备保时捷免钥匙进入系统的车辆

#### 自动解锁转向柱

- ▷ 使用车钥匙通过无线遥控器解锁车辆  
或  
将点火车匙插入点火锁。

#### 自动锁定转向柱

- ▷ 按下点火车匙。

### 配备保时捷免钥匙进入系统的车辆

#### 自动解锁转向柱

- ▷ 使用车钥匙通过无线遥控器禁用防盗警报系统并打开驾驶员侧车门  
或  
通过保时捷免钥匙进入系统打开驾驶员侧车门  
或  
开启点火装置。

#### 自动锁定转向柱

- ▷ 打开驾驶员侧车门（点火装置关闭）或锁止车辆

## 防盗保护

离开车辆时，务必做到以下几点：

- ▷ 关闭活动顶篷
- ▷ 关闭车窗
- ▷ 启用电动停车制动器
- ▷ 拔出点火车匙（或在配备保时捷免钥匙进入系统的车辆上，关闭点火装置）
- ▷ 关闭手套箱
- ▷ 关闭所有储物箱
- ▷ 从车辆中取出贵重物品、车辆登记文件、电话和房屋钥匙
- ▷ 关闭行李厢盖
- ▷ 锁止车门

## 保养和车辆养护

保养注意事项 .....	178
检查机油油位 .....	179
添加机油 .....	180
洗涤液 .....	181
雨刷器刮片 .....	181
排放控制系统 .....	182
燃油罐 .....	182
加注燃油 .....	183
车辆养护说明 .....	185

## 保养注意事项

我们建议您让 Porsche 经销商执行这项工作。经验丰富的、受过 Porsche 培训的维修中心工作人员配备有最新的技术资料和专用工具及设备，能够正确呵护您的 Porsche。

但是，如果您选择亲自动手进行车辆保养工作，必须格外小心。只有这样才能保证操作的可靠性。

保修期内进行不专业的保养操作会导致您失去车辆的保修权利。

### 在发动机舱内操作

请合格的专业维修中心在发动机舱内执行必要的操作。我们建议您选择 Porsche 中心进行这项工作。

### 在测试台上测量

#### 制动器测试

制动器测试只能在转鼓测试台上执行。

在转鼓测试台上不得超出下列限值：

- 测试速度 7.5 km/h
- 测试持续时间 20 秒

### 测试电动停车制动器

只有在点火装置打开并且保时捷双离合变速箱 (PDK) 选档杆处于位置 **N** 时，才能在制动器测试台上进行电动停车制动器测试。

车辆会自动切换至制动器测试台模式，以便进行电动停车制动器测试。

仪表板的多功能显示器上显示消息 **“Electric parking brake in service mode”**（电动停车制动器处于维修模式）。

### 对车轮进行平衡调节

在进行车轮平衡调节的过程中，必须升起车辆，车轮必须能够自由转动。



警告

吸入有毒尾气

吸入有毒尾气将会导致严重或致命伤害的风险。废气中含有无色无味的一氧化碳，即使浓度很低依然具有毒性。

- ▷ 在发动机运转的情况下工作时，必须在开放的场所或使用适宜的排气抽吸装置。



危险

存在工作液失火、燃油蒸汽燃爆或爆鸣气体爆炸的风险

车辆中的多种工作液都高度易燃，例如燃油、机油和变速箱油。燃油蒸汽可能会引爆。对铅酸蓄电池进行充电时，会产生高度易爆的爆鸣混合气。

- ▷ 请勿在蓄电池或燃油系统附近吸烟，切勿使用明火。还要注意避免因电缆接触等此类情况而产生火花。
- ▷ 只能在开阔或通风良好的场地进行车辆的保养工作。



警告

有害的加注液

机油、制动液或冷却液等需要加注的工作液有害健康（有毒性、刺激性或腐蚀性）。

- ▷ 只能在开阔或通风良好的场地进行车辆的保养工作。
- ▷ 请将这些工作液存放在儿童无法触及的地方，并始终正确处理这些工作液。



警告

高温发动机部件和高温冷却液

发动机运转时，发动机及其邻近部件、废气排放系统和冷却液会变得非常热。

冷却液箱内压力升高。如果打开冷却液箱时不够小心，热冷却液可能会突然喷出。

- ▷ 在发动机和排气系统等高温车辆部件附近操作时要小心。
- ▷ 在发动机舱内进行操作之前，请务必关闭发动机并使其充分冷却。
- ▷ 发动机较热时，打开冷却液膨胀箱盖时要格外小心。



警告

发动机区域内的发动机舱风扇、散热器风扇、传动皮带或其他运动部件

在发动机舱内操作时，双手、手指、衣物、项链或长发可能会被卷入发动机舱风扇、传动皮带等运动部件中。

发动机停止后，发动机舱温度会被继续监控约 30 分钟后终止。

在此期间，根据温度不同，发动机舱风扇可能会持续运转或突然开始运转。

- ▷ 只能在发动机关闭后对这些区域进行操作，并要特别当心。

发动机运转时，车辆前部的散热器风扇可能在运转或突然开始运转。

- ▷ 只有发动机关闭后，才可在这些区域进行操作。
- ▷ 应格外小心，确保身体的任何部位、衣物（领带、袖子等等）或项链不会被卷入散热器风扇、发动机舱风扇、传动皮带或其他运动部件中。



警告

点火系统造成的电击

点火装置打开后，点火系统的所有电缆和导线上都会带有高电压。

- ▷ 对点火系统进行操作时应格外小心。



警告

未充分固定的车辆

如果车辆未固定或未正确固定，在维修期间可能会意外移动或从举升装置（例如千斤顶或提升平台）上坠落。

- ▷ 如果您必须在发动机运转时对其进行操作，请务必开启电动停车制动器并将 PDK 选档杆移动到位置 P。
- ▷ 如果必须在车底进行工作，一定要将车辆放在稳固的支撑物上。
- ▷ 只能在规定的车底举升点举升车辆。
- ▷ 切勿在车辆升起状态下起动发动机。发动机振动可能会导致车辆从支架上坠落。

## 检查机油油位

- ▷ 在加油之前，定期在多功能显示器上检查机油油位。
- ▷ 请参阅第 79 页的“机油油位的显示和测量”章节。

### 加油量

数据段显示区的最低和最高标记之差大约为 1.7 升。

- ▷ 添加机油时，切勿让油位超过最高标记。



### 机油油位警告

机油油位过低时，通过多功能显示器上的机油油位警示灯指示。

- ▷ 立即添加机油。
- ▷ 请参阅第 105 页的“警告和提示信息的综述”章节。

### 在添加机油或打开后行李厢盖后测量机油油位

将车辆停在水平面上且发动机处于工作温度时，可在等待约 1 分钟后测量机油油位。

如果在发动机处于冷态时打开后行李厢盖（例如为了添加机油），则有段时间无法显示机油油位。

多功能显示器上显示消息“**No inform./oil level available now**”（目前没有关于油位的信息可用）。

- ▷ 因此，只有在发动机处于工作温度时，才能添加机油。这样可确保等待时间很短，以便能够尽快显示机油油位。



## 信息

如果在发动机运转时开启机油加油口盖，则“Check Engine”警示灯会亮起。

## 添加机油

Porsche 建议您使用 Mobil 1。

### 适合您车辆的机油：

满足许可 <sup>1)</sup>	粘度级别 <sup>2)</sup>
保时捷 A40	SAE 0W - 40 <sup>3)</sup> SAE 5W - 40 <sup>4)</sup> SAE 5W - 50 <sup>4)</sup>

1) 通常，您可以在机油箱上或零售商公告中找到与制造商许可有关的详细信息。

当前许可状态也可以从 Porsche 中心获得。

2) SAE 粘度等级 - 示例：SAE 0W - 40，规格 0W = 低温粘度规格（冬季）。规格 40 = 高温粘度规格。

3) 适合所有温度范围。

4) 适合高于 -25°C 的温度范围。

### 请务必遵照以下几点：

- 请仅使用经 Porsche 许可的机油。这是确保最佳和无故障行驶的前提条件。
- 定期更换机油是保养工作的一部分。重要的是遵守《保修和保养手册》中规定的技术保养周期，特别是机油更换周期。
- Porsche 许可的机油可以相互混合。
- Porsche 发动机不能使用任何机油添加剂。
- 后行李厢内有一个标签，上面列出了适合发动机的机油信息。

您的 Porsche 中心将乐于为您提供建议。



### 警告

#### 机油起火

如果机油接触到高温的发动机部件，可能会被点燃。

▷ 只能在发动机停机和点火装置关闭后添加机油。

▷ 请参阅第 178 页的“保养注意事项”章节。

### 注意

存在机油溢出造成损坏的风险。在这种情况下，行李厢或行李物品可能会被弄脏。

▷ 检查及添加机油时，应小心操作，不要污染行李厢或行李物品。

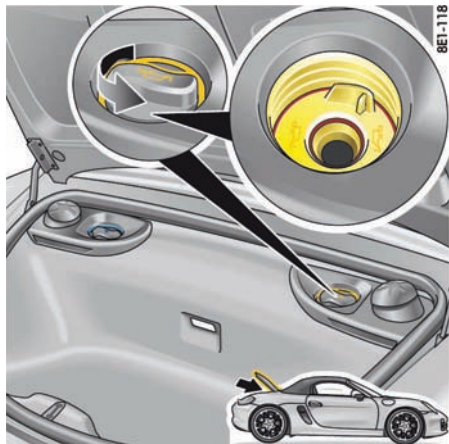

1. 在打开后行李厢盖之前，先读取多功能显示器上的机油油位值。

▷ 请参阅第 79 页的“机油油位的显示和测量”章节。

2. 将车辆停在水平面上。

3. （在工作温度下）关闭发动机。

4. 打开后行李厢盖。

5. 拧下机油加注口盖（图示）。

6. 按照多功能显示器上显示的量添加机油。

7. 小心地盖上机油加注口盖。

8. 关闭行李厢盖。

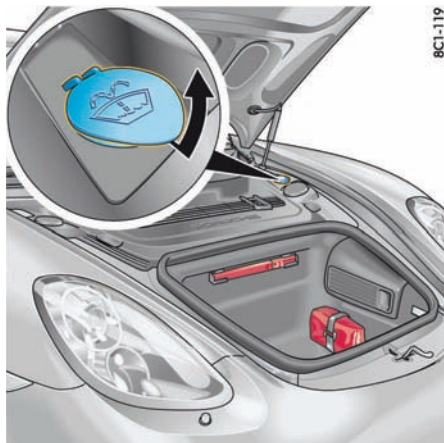

## 洗涤剂

请遵循下列要点：

- ▷ 根据不同的季节，按照正确的混合比将水与相应的添加剂（车窗清洁剂浓缩液、防冻液）相混合。

**夏季加注水 + 车窗清洁剂浓缩液**，遵循容器上规定的混合比。

**冬季加注水 + 防冻液 + 车窗清洁剂浓缩液**，遵循容器上规定的混合比。

请务必遵循所使用添加剂容器上的说明进行操作。

- ▷ 只能使用满足下列要求的车窗清洁剂浓缩液：
  - 稀释度 1:100
  - 无磷
  - 适用于塑料大灯灯罩

我们建议您使用 Porsche 认可的车窗清洁剂浓缩液。您的 Porsche 中心将乐于为您提供建议。挡风玻璃和大灯的洗涤剂储液罐位于前行李厢中（图示）。

### 警告信息

如果洗涤剂液位过低，则多功能显示器上会出现警告信息。

- ▷ 去最近的维修站添加洗涤剂。

最大加注量为约 6 升。

### 添加洗涤剂

1. 打开洗涤剂储液罐盖（图示）。
2. 添加洗涤剂。
3. 小心地盖上盖。

## 雨刷器刮片

### 保养注意事项

#### 注意

如果雨刷器刮片未正确清洁，则存在损坏的风险。雨刷器刮片上的石墨涂层可能损坏。

- ▷ 不要使用布或海绵清洁雨刷器刮片，而是用干净的水冲洗。

#### 注意

如果意外折回雨刷器臂或雨刷器刮片冻住，则存在损坏的风险。

- ▷ 更换雨刷器刮片时务必将雨刷器臂可靠固定。
- ▷ 在将雨刷器刮片从车窗上提起前应先解冻。

状况良好的雨刷器刮片对于获得清晰的视野至关重要。

- ▷ 每年应更换两次雨刷器刮片（冬季之前和之后），或是在雨刷器性能下降或刮片损坏之时更换。
- ▷ 关闭点火装置后，向下按一次雨刷器操纵杆 **4**。雨刷器向上移动约 45°。
- ▷ 定期使用车窗清洁剂清洁挡风玻璃，特别是在洗车装置中洗完车后。我们建议您使用 Porsche 车窗清洁剂。如果刮片严重脏污（例如粘有昆虫残渍），可以用海绵或布清洁。

如果雨刷器刮片颤抖或发出尖锐噪声，可能是由以下情况导致的：

- 在自动洗车装置内清洗车辆后，可能会有蜡质残留物粘附在挡风玻璃上。这些蜡质残留物可以使用车窗清洁剂浓缩液去除。
- 雨刷器刮片可能已损坏或磨损。
- ▷ 立即更换损坏的雨刷器刮片。
- ▷ 请参阅第 181 页的“洗涤剂”章节。

## 更换雨刷器刮片

- ▷ 关闭点火装置后，向下按一次雨刷器操纵杆 4。雨刷器向上移动约 45°。
- ▷ 请阅读雨刷器刮片制造商提供的单独说明。
- ▷ 我们建议您让 Porsche 中心更换雨刷器刮片。

### 注意

如果雨刷器刮片安装不当，则存在损坏的风险。如果雨刷器刮片未正确更换，则车辆移动时它们可能会松动。

- ▷ 检查雨刷器刮片是否可靠入位。雨刷器刮片必须正确卡入雨刷器臂中。

## 排放控制系统

为确保排放控制系统（三元催化器、氧传感器和电子控制单元）的效率，

- 请务必遵守技术保养周期，
- 只使用无铅汽油。



### 信息

空燃混合气的错误制备可能导致三元催化器过热并将其损坏。



### 警告

靠近废气排放系统的易燃材料

发动机运转时，排气系统会很热。排气系统附近的易燃物可能会着火。

行驶时排气系统区域内的附加防锈保护剂或车底密封剂可能会过热并着火。

- ▷ 在行驶及停放车辆时，不要使干草或树叶等易燃物接触到高温排气系统。
- ▷ 请勿在排气歧管、排气管、三元催化器或隔热板上或其附近涂抹额外的车底密封剂或防锈保护剂。

### 注意

存在损坏排放控制系统的风险。

- ▷ 如果发动机无法起动，应避免频繁和长时间地操作起动机。
- ▷ 如果行驶中发生缺火（可通过发动机不平稳运转或功率不足确定），应立即排除故障。请与合格的专业维修中心联系。我们建议您让 Porsche 中心进行这项工作，因为他们拥有经过培训的维修中心专业人员，并且备有必要的零件和工具。
- ▷ 燃油油位警示灯亮起后，应避免进行高速行驶。
- ▷ 切勿将燃油用尽。
- ▷ 配备 Porsche Doppelkupplung (PDK) 保时捷双离合变速箱的车辆不能进行牵引起动或推车起动，也切勿进行这种尝试，否则变速箱有严重损坏的风险。

## 燃油罐



### 警告

携带燃油罐

如果燃油罐在事故中损坏，燃油可能会泄漏并着火。燃油可能会爆炸。

- ▷ 不要随车携带燃油罐。
- ▷ 请遵守相关法律。



### 警告

吸入燃油蒸气

燃油蒸气有害健康。

- ▷ 不要随车携带燃油罐。



## 加注燃油

当点火装置打开时，多功能显示器上显示燃油油位。

▷ 请参阅第 72 页的“J-燃油表”章节。



警告

加油时存在发生火灾的风险

燃油高度易燃，可能会爆燃或爆炸。

▷ 处理燃油时，严禁点火、明火和吸烟。



警告

燃油蒸气以及皮肤接触燃油

燃油和燃油蒸气有害健康。

▷ 不要吸入燃油蒸气。

▷ 避免接触到皮肤或衣物。

为了避免发动机损坏或对三元催化器和氧传感器的功能造成永久性的损坏，请仅使用**不含金属添加剂的无铅燃油**。

使用**辛烷值为 98 RON/88 MON 且不含金属添加剂的无铅燃油**可使发动机达到最佳性能与最低耗油量。

Porsche 也承认，这类燃油可能并不总是购买得到。

如果使用辛烷值**至少为 95 RON/85 MON**的不含金属添加剂的无铅燃油，发动机的爆震控制装置能够自动调节点火正时。

使用辛烷值低于 95 RON/85 MON 且不含金属添加剂的无铅燃油可能会降低发动机功率并增加耗油量。

▷ 避免在发动机转速过高的情况下驾驶。

▷ 请务必使用当地市场出售的不含金属添加剂的最高等级无铅燃油。

▷ 切勿将燃油用尽。

发动机适合使用乙醇含量不超过 10% 的燃油工作。使用含有乙醇的燃油可能会增加耗油量。

严禁使用含有甲醇的燃油。



信息

有关燃油品质的信息通常可以在油泵上找到。

如果没有找到，可以向加油站工作人员咨询。

如果无法提供推荐的燃油，在紧急情况下也可以使用普通无铅燃油 (91 RON/82.5 MON)。

不过，这会降低性能并增加耗油量。

▷ 使用普通无铅燃油 (91 RON/82.5 MON) 时请避免全油门行驶。

某些国家 / 地区的燃油品质可能不能满足要求，这可能导致进气门周围焦化。

在这种情况下，经向 Porsche 中心咨询后，可在燃油中混合 Porsche 销售及推荐的添加剂。

Porsche 零件号 000 043 206 89。

▷ 请遵照容器上标示的说明和混合比。

重要的是遵循常规技术保养周期，特别是《保修和保养手册》中规定的机油更换间隔。

注意

如果使用未经许可的添加剂，可能损坏发动机、燃油系统或排气系统。

▷ 请仅使用 Porsche 许可的添加剂。使用其他添加剂可能损坏车辆的发动机、燃油系统或排气系统。

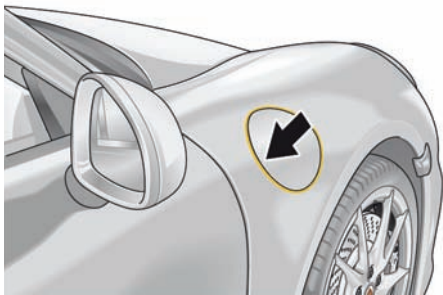

## 加油

1. 关闭发动机和点火装置。
2. 按下加油口盖的后部，打开加油口盖（箭头）。  
车辆必须处于解锁状态。



3. 缓慢打开并取下油箱盖。  
将油箱盖放到支架中（箭头）。
4. 将加油泵喷嘴完全插入加油口。加油泵喷嘴的手柄必须朝下。  
总容量约为 64 升。  
储量约为 10 升。

5. 操作加油泵喷嘴，为车辆加油。  
一旦正确操作的自动加油泵喷嘴停止加油后，请勿再加入更多的燃油。燃油可能会喷回或在受热后流出。
6. 加完油后请立即将油箱盖装回，关闭至听到并感觉到锁止为止。
7. 关闭加油口盖并按压其后部，直到加油口盖牢固卡止。

**如果您的加油口盖丢失，必须换用原装 Porsche 配件。**

### 注意

存在损坏装饰箔的风险。

如果接触到燃油，则装饰箔可能会褪色。

- ▷ 立即擦去溅出的燃油。

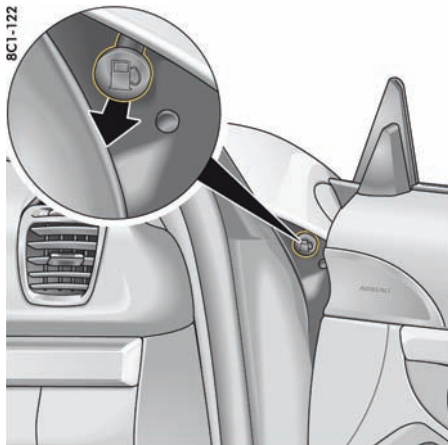

### 加油口盖紧急解锁

如果电动解锁机构出现故障，则可以按照下列方法打开加油口盖：

- ▷ 打开乘客侧车门。
- ▷ 拉动右侧门孔处的按钮（**箭头**）。加油口盖将会弹开。

## 车辆养护说明

定期、专业的养护有助于 Porsche 的保值，并且是您维持车辆保修权利的前提条件。

您可以在 Porsche 中心处获得单独或成套的适用养护产品。

- ▷ 遵守养护产品包装上的使用说明。
- ▷ 将养护产品存放在儿童无法触及的地方。
- ▷ 请务必正确弃置养护产品。

为了确保对车辆状况进行专业的检查，保证保修权利在整个期限内都一直有效，每家 Porsche 中心都会检查车辆养护的水平并书面记录养护结果。为此，Porsche 中心会出具一份车况报告，并在《保修和保养手册》的“长期质保车况报告”中进行确认。

### 注意

对于配有保时捷免钥匙进入系统的车辆，如果有水进入行李厢，则存在损坏车辆的风险。

- ▷ 为防止清洗车辆时意外打开行李厢盖，在使用高压清洗设备、水管或用手清洗车辆时，务必始终将驾驶员钥匙放在行李厢盖传感器的范围以外。

## 高压清洗设备、蒸汽清洗机

### 警告

清洁不当

高压清洗设备和蒸汽清洗机可能损坏下列部件：

- 活动顶篷
- 轮胎
- 标志、盾徽
- 喷漆表面
- 发电机
- 发动机舱内的电气部件与插头
- 停车辅助系统传感器
- 自适应巡航定速控制系统的雷达传感器
- 倒车摄像头
- ▷ 请务必阅读设备制造商提供的操作说明。
- ▷ 当用扁平喷嘴或所谓的“强力旋转喷嘴”进行清洗时，应保持最小 50 cm 的距离。
- ▷ 切勿使用带有圆形喷嘴的高压清洗设备或蒸汽清洗机。
- 装有圆形喷嘴的高压清洗装置或蒸汽清洗机会损坏您的车辆。轮胎特别容易受到损坏。
- ▷ 请勿将清洗喷嘴直接对准上述任何部件。

## 装饰膜

### 注意

使用高压清洗设备或蒸汽清洗机时，存在由于装饰膜脱落而造成损坏的风险。

- ▷ 请勿使用高压清洗设备或蒸汽清洗机清洁装饰膜。

## 车门锁的养护

- ▷ 为防止车门锁在寒冷季节冻结，在清洗车辆时应使用合适的胶带遮挡锁芯柱。

如果车门锁仍然冻结，可使用普通的除冰器解冻。

- ▷ 切勿用力过大。

## 车辆清洗

保护车辆免受环境侵蚀的最好方法是经常清洗和保护。

路盐、道路灰尘、工业粉尘、昆虫残渍、鸟粪以及树木分泌物（例如树脂、花粉）等在车身上残留的时间越长，对车辆的有害影响就越严重。为确保彻底清洗车辆并且不损坏漆面，应遵守以下几点：

- ▷ 最迟在冬季过后，应该彻底清洗车辆底部。
- ▷ 请仅在专门的洗车场所洗车，以免烟炱、油脂、机油和重金属污染环境。
- ▷ 深色车漆较易产生划痕，需要特别小心地呵护。
- ▷ 与浅色车漆相比，深色车漆表面会使得即使最轻微的表面污点（划痕）也更加明显。
- ▷ 请勿在直接阳光照射下或在车身尚热的时候清洗您的 Porsche。

- ▷ 手工清洗时，请使用洗车液、足量的水以及软海绵或清洗刷。我们建议使用 Porsche 洗车液。
- ▷ 洗车时，请先将漆面彻底润湿，并将厚厚的灰尘冲洗掉。
- ▷ 洗完车后，用水将车彻底冲洗一遍，并用麂皮擦干。请勿使用清洁挡风玻璃和车窗的麂皮擦拭漆面。



警告

制动盘上有水膜

离开洗车装置后，制动作用会有所延迟，因此可能需要增大踩踏力。

- ▷ 洗车后检查制动器和转向系统。
- ▷ 与前车保持较远的距离，以一定的时间间隔反复踩下制动器，使之“变干”。在进行制动操作时，确认不会影响后方车辆。

## 在洗车装置中清洗

选装的附加部件或伸出到车辆轮廓以外的部件可能会因洗车装置的设计特点而损坏。

以下部件尤其容易因此而损坏：

- 活动顶篷（不得使用热蜡处理，因为蜡会腐蚀活动顶篷材料）。
- 挡风玻璃雨刷器（务必将其关闭 - 雨刷器操纵杆处于位置 0 - 以防其在间歇或传感器操作模式下无意间刮扫）。
- 车外后视镜（务必折合）。

- 固定式或伸缩式尾翼 / 扰流板。务必收回伸出的尾翼 / 扰流板。
- 车轮（轮辋越宽、轮胎高度越低，损坏的风险就越大）。
- 高光或丝光车轮（为避免划伤，请勿使用洗车装置的车轮清洁刷进行清洁）。
- ▷ 在使用自动洗车装置之前，请向操作者咨询。
- ▷ 必须手工清洗并擦亮洗车装置无法洗到的所有部位，例如门缝和罩盖的缝隙或门槛。

## 活动顶篷

活动顶篷的使用寿命和外观很大程度上取决于专业的养护和操作。

不正确的养护和操作会损坏活动顶篷或致使其出现泄漏。

切勿使用锐利的器具去除冰雪。

## 清洁活动顶篷

注意

使用高压清洗设备的清洁喷嘴或进行热蜡处理时有损坏活动顶篷的风险。

- ▷ 不要用高压清洗设备清洁活动顶篷。
- ▷ 不要进行热蜡处理。

不必每次洗车时都清洗活动顶篷。通常，用清水冲洗活动顶篷就足够了。

- ▷ 用一把软毛刷按照织物纹理方向将活动顶篷上的灰尘刷掉。
- ▷ 只有当严重脏污时，拿一块海绵或一把软毛刷用温水和洗车液与活动顶篷清洗剂将活动顶篷浸湿，然后轻轻擦拭。用清水将洗车液与活动顶篷清洗剂彻底冲洗掉。

我们建议您使用 Porsche 洗车液。

- ▷ 清洗完毕后，用活动顶篷养护产品处理活动顶篷，每年至少一次。  
请勿让活动顶篷养护产品接触到车漆或玻璃。如果接触到了，应立即清除掉。
- ▷ 如果活动顶篷中或其缝隙和折痕处存在泄漏，可以使用专用活动顶篷养护产品进行修补。
- ▷ 请注意容器上的信息。  
我们建议您使用 Porsche 活动顶篷养护产品。
- ▷ 应立即清除掉车上的鸟粪。鸟粪中的酸性物质会让橡胶膨大，造成活动顶篷泄漏。
- ▷ 只有在活动顶篷完全干燥时才能将其打开，否则可能会留下无法去除的潮湿污渍或摩擦痕迹。
- ▷ 尝试用一块软橡胶海绵小心地擦拭，将活动顶篷布上的污点清除掉。

## 车漆养护

为以最佳方式保护车漆，使其免受机械及化学损伤，应该：

- 定期进行保养，
- 必要时进行抛光，
- 清除斑点和污渍，
- 修复损坏的漆面。



### 信息

- ▷ 切勿用干布擦拭落满灰尘的车辆，否则，灰尘微粒会损坏漆面。
- ▷ 请勿使用保护剂或抛光剂处理哑光漆部件，否则哑光效果将会消失。

### 防护

随着时间的推移，车漆表面会由于风化作用变得逐渐黯淡。

- ▷ 定期保养车漆。
- ▷ 在清洗车辆后涂上车漆防腐剂并均匀抛光，以保护漆面。

由此可保持漆面的光泽和弹性，防止灰尘附到漆面上，并防止工业粉尘渗入车漆。

### 抛光

只有当无法再用保护剂维持原有光泽时，才需对车漆进行抛光以清洁漆面。  
我们建议您使用 Porsche 车漆抛光剂。

### 清除斑点和污渍

- ▷ 应尽快使用除虫剂将柏油溅点、机油污渍、昆虫残渍等去除，这些物质存留时间过长会使车漆脱色。
- ▷ 随后小心清洗处理过的区域。

### 修复车漆的微小损伤

- ▷ 必须在腐蚀发生之前立即修复车漆的微小损伤（裂纹、划痕或石击损伤）。  
请与合格的专业维修中心联系。我们建议您让 Porsche 中心进行这项工作，因为他们拥有经过培训的维修中心专业人员，并且备有必要的零件和工具。

如果已经有腐蚀迹象，则必须将腐蚀部位彻底清除。然后在这些部位涂上防腐蚀底漆，最后再喷涂面漆。

车漆数据可以在车辆数据活页上找到。

- ▷ 请参阅第 225 页的“车辆识别号”章节。

## 清洁车窗

- ▷ 使用车窗清洁剂定期对所有车窗内外进行清洁。  
我们建议您使用 Porsche 车窗清洁剂。
- ▷ 请勿使用擦拭车漆表面的麂皮擦拭车窗。残留的防腐剂会降低透明度。
- ▷ 用除虫剂去除昆虫残渍。



### 信息

门窗上带有防水（疏水）涂层，可防止车窗脏污。

这种涂层会自然磨损，可以更新。

- ▷ 请与合格的专业维修中心联系。我们建议您让 Porsche 中心进行这项工作，因为他们拥有经过培训的维修中心专业人员，并且备有必要的零件和工具。

## 挡风玻璃雨刷器刮片的养护

状况良好的挡风玻璃雨刷器刮片对于确保视野清晰至关重要。

▷ 请参阅第 181 页的“雨刷器刮片”章节。

## 维修车身底部保护装置

车底密封为车底提供永久性的保护，抵御化学和机械作用的影响。但在日常使用中，这一防护涂层难免会受到损坏。

▷ 因此，应定期到合格的专业维修中心对车底进行检查，必要时修理防护涂层。



警告

靠近废气排放系统的易燃材料

行驶时排气系统区域内的附加防锈保护剂或车底密封剂可能会过热并着火。

▷ 请勿在排气歧管、排气管、三元催化器或隔热板上或其附近涂抹额外的车底密封剂或防锈保护剂。

## 清洁大灯、车灯、车内和车外塑料部件、粘性薄膜、自适应巡航定速控制系统的雷达传感器和倒车摄像头

请遵循下列要点：

- ▷ 请仅使用清水和少量的洗涤剂或车内车窗清洁剂清洁大灯、车灯、塑料部件和表面。使用柔软的海绵或者柔软的无绒布。
- ▷ 不要直接向乘客舱内的塑料部件喷水或车内车窗清洁剂；应首先将它们喷到海绵或布上。清洁剂可能会渗入控制钮或开关等部件内并损坏这些部件。



信息

车内车窗清洁剂还可用于清洁塑料表面（务必阅读容器上的清洁说明）。

我们建议您使用 Porsche 车内车窗清洁剂。

- ▷ 轻柔地擦拭表面，不要施加过大的压力。
- ▷ 在润湿前请勿清洗。
- ▷ 切勿使用其他化学清洁剂或溶剂。
- ▷ 用清水冲洗清洁后的表面。

## 合金车轮

切勿使金属微粒（例如制动尘埃中的黄铜或铜微粒）在合金车轮上存留过长时间。

这种接触腐蚀会造成点蚀。



信息

能够清除氧化物或 pH 值不恰当的清洁剂（例如通常用于其他金属以及机械工具和产品的清洁剂）会毁坏氧化层，因此并不适用。

▷ 请仅使用合金车轮清洁剂（pH 值为 9.5）。其他 pH 值的产品可能会毁坏车轮上的保护层。

我们建议您使用 Porsche 合金轮辋清洁剂。

- ▷ 如有可能，请用海绵或清洗刷每两周清洁一次车轮。如车轮在路盐、沙砾或工业粉尘路况下行驶，必须每周清洗一次。
- ▷ 每三个月在清洗干净车轮后，在上面涂上车腊或抹上无酸油脂（如凡士林）。用软布将油脂涂抹均匀。
- ▷ 请参阅第 186 页的“在洗车装置中清洗”章节。



警告

制动盘上存在一层  
清洁剂

如果清洗剂（例如轮辋清洗剂）接触到制动盘，则制动盘上形成的一层清洁剂膜可能会降低制动效果。

- ▷ 确保制动盘不会接触到任何清洗剂。
- ▷ 清洁剂接触到制动盘后，请使用强力喷水嘴彻底清洗制动盘。
- ▷ 通过施加制动使制动盘变干，在此过程中，请注意后方的道路使用者。

## 不锈钢尾管

不锈钢尾管可能因脏污、过热及燃烧残留物的影响而脱色。

可以使用市售的金属抛光膏或金属上光剂重新恢复其原有的光泽。

## 清洁车门、活动顶篷、舱盖和车窗密封件

注意

车门内侧密封件上的润滑剂涂层可能会被不合适的清洗剂和养护剂损伤。

- ▷ 请勿使用任何化学清洁剂或溶剂。
  - ▷ 请勿使用任何防腐剂。
- 
- ▷ 定期用温热的肥皂水洗掉所有密封件上的污垢（例如磨屑、灰尘、路盐和沙砾）。
  - ▷ 如果存在霜冻的危险，可以将车门外侧密封件和发动机舱盖密封件涂上适当的养护产品，保护其不被冻住。

## 真皮养护

真皮的天然表面痕迹（例如褶皱、疤痕、虫咬痕迹、结构差异以及色度和纹理的轻微差别）是高品质天然真皮产品的魅力所在。

请遵照下列养护说明：

注意

采用不适当的清洗剂和养护剂以及不适当的处理方式会对真皮造成损伤。

- ▷ 切勿使用腐蚀性清洁剂或硬质清洁用品。
  - ▷ 确保不会浸湿多孔真皮的背面。
  - ▷ 务必尽快清除落在真皮上的水滴。
- 
- ▷ 定期清洁所有类型的真皮，用一块柔软、潮湿的白色羊毛织物或市售微纤维布去除细微的灰尘。
  - ▷ 使用真皮清洁剂去除严重的脏污（不包括水渍或湿斑）。  
请务必阅读包装上的使用说明。  
我们建议您使用 Porsche 真皮养护液。
  - ▷ 清洁后的真皮只需使用真皮养护产品进行养护。  
我们建议您使用 Porsche 真皮养护液。

## 具有座椅通风功能的座椅

### 水渍或湿斑的养护说明。

雨水或湿气会在多孔真皮上留下污渍。

### 清除水渍或湿斑

#### 前提条件：

- 必须关闭座椅加热和座椅通风功能。
- 不受阳光直射。
- 不要使用真皮清洁剂或养护产品清除水渍或湿斑。
- ▷ 使用一块沾有蒸馏水且干净的细孔海绵在整个座垫或靠背表面上轻拍。  
确保不会浸湿多孔真皮的背面。
- ▷ 在不受阳光直射的情况下，让座椅蒙面在室温下完全晾干。  
请勿通过开启座椅加热和通风功能来使座椅蒙面变干。
- ▷ 变干后，用干的无绒布擦拭座椅蒙面。

## 清洁地毯、地板垫

- ▷ 使用真空吸尘器或刷子（不要太软）进行清洁。
- ▷ 严重的灰尘和污渍可使用除污剂清除。我们建议您使用 Porsche 除污剂。

为了保护地毯，Porsche 附件系列中提供了可适宜固定的正确尺寸的地板垫。



警告

踏板受阻碍

不合适或未正确固定的地板垫可能会限制踏板行程或干扰踏板操作。

- ▷ 不要使地板垫阻碍踏板行程。正确固定地板垫，请勿将其松散地铺在地板上。

## 清洁安全气囊盖



危险

清洁不当

在安全气囊附近进行不适当的清洁操作可能会损坏安全气囊系统。发生事故时，可能无法触发安全气囊系统。

- ▷ 请勿对各个部件进行任何形式的改装，例如方向盘毂缓冲垫、仪表板、前排座椅和门板。
- ▷ 请让 Porsche 中心对这些部件进行清洁。

## 清洁织物衬里

- ▷ 立柱和遮阳板等处的织物衬里只能使用合适的清洁剂或合适的干泡沫和软毛刷进行清洁。

## Alcantara 面料的养护

请勿使用真皮养护产品清洁 Alcantara 面料。对于定期养护，用软毛刷清洁座椅罩就足够了。清洁时，严重的磨损或摩擦会造成永久性的表面改变。

## 轻微脏污时的清洁

- ▷ 使用水或中性肥皂溶液浸湿软布，然后将污垢擦除。

## 严重脏污时的清洁

- ▷ 用温水或稀石油溶剂油将软布浸湿，然后由外及里轻拍污垢处。

## 清洁安全带

- ▷ 使用温和的清洁剂清洁脏污的安全带。
- ▷ 干燥期间应避免阳光直射。
- ▷ 请仅使用适当的清洗剂。
- ▷ 请勿将安全带染色或漂白。安全带的纤维强度可能会因此降低，从而影响安全性。

## Porsche 车辆的闲置

如果您要将 Porsche 车辆长时间闲置，我们建议您与 Porsche 中心联系。他们将乐于为您提供有关腐蚀防护、养护、保养和存放等必要措施的建议。

- ▷ 请参阅第 211 页的“蓄电池”章节。

有关断开蓄电池时锁止车辆的信息：

- ▷ 请参阅第 18 页的“车辆无法锁止”章节。



小修注意事项 .....	192
检查冷却液液位及添加冷却液 .....	193
制动液 .....	194
电动机械助力转向 .....	195
更换空气滤清器 .....	195
更换微粒过滤器 .....	195
轮胎和车轮 .....	195
车轮安装面 .....	203
车轮螺栓 .....	203
轮胎漏气 .....	204
厚垫片 .....	206
电气系统 .....	207
蓄电池 .....	211
外部电源, 跨接起动 .....	214
更换驾驶员钥匙 (遥控器) 电池 .....	216
灯泡规格表 .....	216
更换灯泡 .....	216
大灯 .....	217
大灯调节 .....	220
左侧通行改为右侧通行时的大灯切换 .....	220
牵引和牵引起动 .....	220
灭火器 .....	223

## 小修注意事项

我们建议您选择 Porsche 中心进行这项工作。经验丰富的、受过 Porsche 培训的维修中心工作人员配备有最新的技术资料和专用工具及设备，能够正确呵护您的 Porsche。

但是，如果您选择亲自动手进行车辆保养工作，必须格外小心。只有这样才能保证操作的可靠性。

保修期内进行不专业的保养操作会导致您失去车辆的保修权利。



### 信息

某些国家/地区要求随车携带其他工具和专用零配件。在国外驾驶之前，请进行相关咨询。



### 信息

更换车轮需要的工具（如千斤顶、车轮螺栓扳手和辅助装配工具）不作为标准装备随车提供。您的 Porsche 中心将乐于为您提供建议。



### 警告

吸入有毒尾气

吸入有毒尾气将会导致严重或致命伤害的风险。废气中含有无色无味的一氧化碳，即使浓度很低依然具有毒性。

- ▷ 在发动机运转的情况下工作时，必须在开放的场所或使用适宜的排气抽吸装置。



### 危险

存在工作液失火、燃油蒸汽燃爆或爆鸣气体爆炸的风险

车辆中的多种工作液都高度易燃，例如燃油、机油和变速箱油。燃油蒸汽可能会引爆。对铅酸蓄电池进行充电时，会产生高度易爆的爆鸣混合气。

- ▷ 请勿在蓄电池或燃油系统附近吸烟，切勿使用明火。还要注意避免因电缆接触等此类情况而产生火花。
- ▷ 只能在开阔或通风良好的场地进行车辆的保养工作。



### 警告

有害的加注液

机油、制动液或冷却液等需要加注的工作液有害健康（有毒性、刺激性或腐蚀性）。

- ▷ 只能在开阔或通风良好的场地进行车辆的保养工作。
- ▷ 请将这些工作液存放在儿童无法触及的地方，并始终正确处理这些工作液。



### 警告

高温发动机部件和高温冷却液

发动机运转时，发动机及其邻近部件、废气排放系统和冷却液会变得非常热。

冷却液箱内压力升高。如果打开冷却液箱时不够小心，热冷却液可能会突然喷出。

- ▷ 在发动机和排气系统等高温车辆部件附近操作时要小心。
- ▷ 在发动机舱内进行操作之前，请务必关闭发动机并使其充分冷却。
- ▷ 发动机较热时，打开冷却液膨胀箱盖时要格外小心。



### 警告

发动机区域内的发动机舱风扇、散热器风扇、传动皮带或其他运动部件

在发动机舱内操作时，双手、手指、衣物（领带、袖子等等）、项链或长发可能会被卷入发动机舱风扇、传动皮带等运动部件中。

发动机停止后，发动机舱温度会被继续监控约 30 分钟后终止。

在此期间，根据温度不同，发动机舱风扇可能会持续运转或突然开始运转。

- ▷ 只能在发动机关闭后对这些区域进行操作，并要特别当心。

发动机运转时，车辆前部的散热器风扇可能正在运转或突然开始运转。

- ▷ 只有发动机关闭后，才可在这些区域进行操作。
- ▷ 应格外小心，确保身体的任何部位、衣物（领带、袖子等等）或项链不会被卷入散热器风扇、发动机舱风扇、传动皮带或其他运动部件中。

#### ⚠ 警告 点火系统造成的电击

点火装置打开后，点火系统的所有电缆和导线上都会带有高压电。

- ▷ 对点火系统进行操作时应格外小心。

#### ⚠ 警告 未充分固定的车辆

如果车辆未固定或未正确固定，在维修期间可能会意外移动或从举升装置（例如千斤顶或提升平台）上坠落。

- ▷ 如果您必须在发动机运转时对其进行操作，请务必开启电动停车制动器并将 PDK 选档杆移动到位置 P。
- ▷ 如果必须在车底进行工作，一定要将车辆停放在稳固的支撑物上。
- ▷ 只能在规定的车底举升点举升车辆。
- ▷ 切勿在车辆升起状态下启动发动机。发动机振动可能会导致车辆从支架上坠落。

## 检查冷却液液位及添加冷却液

冷却液提供全年防腐保护 and 低至  $-35^{\circ}\text{C}$ （北欧国家为  $-40^{\circ}\text{C}$ ）的防冻保护。

定期检查冷却液液位是保养工作的一部分。只有仪表板的多功能显示器上出现相应的警告信息时，才须检查冷却液液位。

- ▷ 请参见第 105 页的“警告和提示信息的综述”章节。
- ▷ 请仅使用 Porsche 认可的防冻液。

#### ⚠ 警告 高温冷却液

发动机运转时，冷却液会很热。冷却液箱内压力升高。

如果打开冷却液箱时不够小心，热冷却液可能会突然喷出并导致烫伤。

- ▷ 在发动机暖机状态下开启储液罐盖时要格外小心。

#### 注意

冷却液溢出存在损坏风险。

在这种情况下，行李厢或行李物品可能会被弄脏。

在检查和添加机油时，请注意不要弄脏行李厢或行李物品。

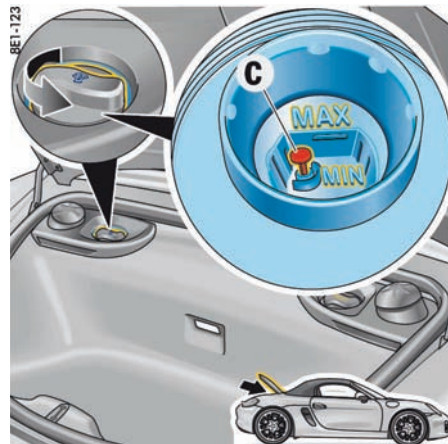

#### C - 冷却液液位指示器

当仪表板多功能显示器上出现警告信息时，检查冷却液液位：

1. 尽可能使发动机冷却，然后使用布盖住储液罐盖。  
小心地打开盖，释放多余的压力。  
最后完全拧下盖。
2. 读取发动机冷却液液位：  
当发动机处于冷态且车辆水平停放时，冷却液液位指示器 C 必须位于“MIN”（最低）和“MAX”（最高）标记之间。

3. 如有必要，加注冷却液。  
仅添加防冻液和蒸馏水的等比例混合液。  
**冷却液内的防冻液：**  
50% 的含量可提供低至  $-35^{\circ}\text{C}$  的防冻保护。  
当冷却液液位指示器 **C** 位于“MAX”（最高）标记处时，达到最大加注液位。  
加注时不要超过“MAX”（最高）标记。
4. 将盖拧到储液罐上，直到其牢固锁止。
5. 检查冷却系统。

请与合格的专业维修中心联系。我们建议您让 Porsche 中心执行这项工作，因为他们拥有经过培训的维修中心专业人员，并且备有必要的零件和工具。

### **i** 信息

如果在紧急情况下添加了不含冷却液添加剂的纯水，则事后必须对混合比进行调节。

冷却液显著缺失表明冷却系统中存在泄漏。

- ▷ 必须立即排除故障原因。请与合格的专业维修中心联系。我们建议您让 Porsche 中心执行这项工作，因为他们拥有经过培训的维修中心专业人员，并且备有必要的零件和工具。

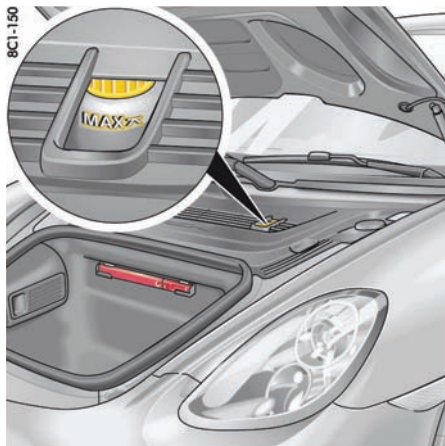

## 制动液

定期检查制动液是保养工作的一部分。液位应始终保持在“MIN”（最低）和“MAX”（最高）标记之间。

由于磨损和盘式制动器的自动调节可能会造成液位轻微下降，这属于正常现象。但是如果液位显著下降或是降到“MIN”（最低）标记以下，则表明制动系统中存在泄漏。

- ▷ 立即检查制动系统。请与合格的专业维修中心联系。我们建议您让 Porsche 中心执行这项工作，因为他们拥有经过培训的维修中心专业人员，并且备有必要的零件和工具。

## 更换制动液

在使用过程中，制动液会从空气中吸收水分。吸收的水分可能会影响制动效果。

- ▷ 因此，按照《保修和保养手册》中规定的更换周期对制动液进行更换是十分重要的。

### **(i)** 警示灯和警告信息

如果踏板行程超过标准值，仪表板上的警示灯和多功能显示器上的警告信息将警告您制动液液位过低，并且可能指示制动回路故障。

### **i** 信息

如果在驾驶时警示灯亮起并出现警告信息：

- ▷ 立即将车辆停在一个合适的位置。
- ▷ 请勿继续驾驶。

请与合格的专业维修中心联系。我们建议您让 Porsche 中心执行这项工作，因为他们拥有经过培训的维修中心专业人员，并且备有必要的零件和工具。

有关多功能显示器上的警告信息：

- ▷ 请参见第 105 页的“警告和提示信息的综述”章节。

## 电动机机械助力转向



警告

助力转向辅助失效后，需使用更大力进行转向。发动机关闭时（例如牵引或处于“Start/Stop”（启动/停止）模式时），无法提供转向辅助。此时需要更大的转向力。

- ▷ 当牵引车辆时要格外小心。
- ▷ 排除故障。请与合格的专业维修中心联系。我们建议您让 Porsche 中心执行这项工作，因为他们拥有经过培训的维修中心专业人员，并且备有必要的零件和工具。

## 更换空气滤清器

定期更换滤芯是保养工作的一部分。

- ▷ 在多尘条件下行驶时，应更频繁地清洁滤芯，并在必要时进行更换。
- ▷ 请参见第 178 页的“保养注意事项”章节。

## 更换微粒过滤器

定期更换过滤器是保养工作的一部分。

滤清器阻塞将会导致通气量降低，例如车窗可能起雾。

- ▷ 更换过滤器。  
请与合格的专业维修中心联系。我们建议您让 Porsche 中心执行这项工作，因为他们拥有经过培训的维修中心专业人员，并且备有必要的零件和工具。



信息

微粒过滤器可确保进入乘客舱的新鲜空气几乎不含灰尘和花粉。

- ▷ 如果外界空气被废气烟尘所污染，请按下车内空气再循环按钮。

## 轮胎和车轮

除了正确的轮胎充气压力以及正确的车轮定位之外，轮胎的使用寿命还取决于您的驾驶方式。突然加速、高速入弯以及强力制动会加剧轮胎的磨损。在较高的车外温度下及不平整路面上行驶时，胎面的磨损也会加重。

正如发动机一样，轮胎也需要正确的运行条件。如果能够以正确的方式使用，轮胎会成为您的 Porsche 车辆上耐用且安全的部件。

为确保您个人以及其他道路使用者的安全，请您务必遵循以下说明。



信息

您跑车的夏季轮胎已经过特别改进和调适，具备高性能。

车外温度低时（低于 15°C）轮胎特性改变。在车外温度低时停车或挪车会产生噪音。

## 载荷和车速

- ▷ 不要让车辆超载。

下列状况比较危险：

- 超载
- 轮胎气压不足
- 高速行驶
- 车外高温

（例如假日行车期间）

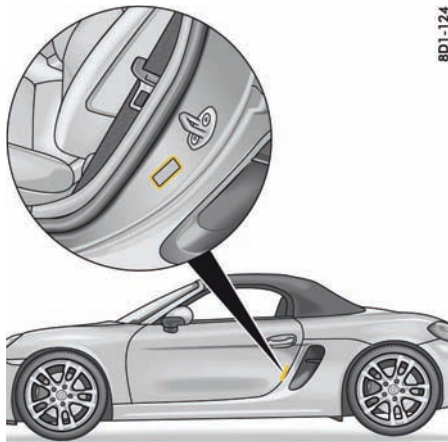

## 轮胎气压

轮胎充气压力必须符合规定值。

您可以在以下位置找到有关轮胎气压的信息：

- 在驾驶员侧门槛区域的标牌上以及“轮胎气压和技术数据”中；
- ▷ 请参见第 229 页的“冷态 (20°C) 下的轮胎气压”章节。

这些数值适用于冷态 (20°C) 下的轮胎。

- ▷ 至少每 2 周检查一次轮胎气压。务必在轮胎处于冷态时进行检查。
- ▷ 请参见第 83 页的“轮胎气压菜单 (轮胎气压监控系统, TPM)”章节。

当轮胎处于暖态时, 轮胎充气压力会增大。

- ▷ 切勿在暖态下为轮胎放气。这会使轮胎气压下降到规定值以下。

801-124

气门帽对气门起到保护作用, 可以阻挡灰尘和污物, 以免因此造成漏气。

- ▷ 务必拧紧气门帽。
- ▷ 如果气门帽丢失, 请立即换上新的气门帽。轮胎气压不足可能导致轮胎过热, 并因此损坏, 虽然其中有些损坏并不明显。隐性轮胎损坏无法通过校正轮胎气压来消除。

## 轮胎损坏

利用高压清洗设备进行清洁可能会损坏轮胎。

- ▷ 请参见第 185 页的“高压清洗设备、蒸汽清洗机”章节。

### 警告

#### 隐性轮胎损坏

轮胎可能会爆胎, 特别是在高速行驶时。

- ▷ 应定期检查轮胎 (包括侧壁) 是否有异物、刻痕、切口、裂纹和凸起。
- ▷ 缓慢驶过路缘, 并尽可能与其垂直。避免驶过过陡或过尖的路缘。
- ▷ 如有疑问, 请让专家检查车轮 (特别是内侧)。

如果轮胎出现下列损坏, 出于安全方面的考虑, 必须更换轮胎:

- 可能导致帘布层断裂的轮胎损坏。
- 轮胎在失压或出现其他损坏后承受热过载或机械过载。



### 信息

任何情况下都切勿维修轮胎。

使用补胎胶密封轮胎只是一种紧急解决方案, 使您可以将车辆驾驶到最近的维修中心。

## 路缘

轮胎与路缘或锐边物体 (例如石块) 发生猛烈撞击或尖角撞击会造成不易觉察的轮胎损坏, 这种损坏在日后才能显现出来。根据撞击的强度, 也有可能损坏轮辋凸缘。

## 存放车轮

- ▷ 务必将车轮存放在凉爽、干燥且阴暗的地方。不带车轮的轮胎应直立存放。
- ▷ 请勿在低于 -15°C 的环境温度下存放夏季轮胎或停放安装有夏季轮胎的车辆。
- ▷ 避免与汽油、机油和油脂接触。

**轮胎绝不能使用超过 6 年。**

轮胎会随着存放和使用时间加长变得更加耐用的说法是毫无根据的。

化学添加剂会使橡胶随着时间推移而失去弹性并脆化。

从轮胎侧壁上的 DOT 代码可以看到轮胎的生产时间。

例如，如果最后四位数字是 4011，则表示轮胎是在 2011 年第 40 周生产的。

## 胎面花纹

胎面花纹越少，出现滑水现象的危险就越大。

- ▷ 为保证安全，请在胎面磨损标记突露（轮胎凹槽中的凸起，1.6 mm 高）之前更换轮胎。如果冬季轮胎的胎面花纹深度低于 4 mm，则冬季轮胎不再适合使用。
- ▷ 请定期检查胎面花纹，特别是在长途行驶之前和之后。



- A - 不平衡区域或配重点
- B - 车桥中心
- C - 轮辋直径
- D - 轮胎直径
- E - 轮辋上通常安装平衡重的区域

## 平衡调节

- ▷ 只能由专业人员进行车轮平衡校准。请与合格的专业维修中心联系。我们建议您让 Porsche 中心执行这项工作，因为他们拥有经过培训的维修中心专业人员，并且备有必要的零件和工具。
- ▷ 作为预防措施，请在春季对装备夏季轮胎的车轮进行平衡校准，在冬季来临之前对配备泥地轮胎和雪地轮胎的车轮进行平衡校准。

- ▷ 进行车轮平衡校准时，只允许使用规定的平衡块。切勿使自粘配重块接触到清洗剂，否则平衡块可能会掉落。
- ▷ 不平衡的车轮可能会影响车辆的操纵性能和车轮的使用寿命。因此，需要按照以下要求对车轮进行平衡调节：

### 允许的最大不平衡重量：

动态	2.5g
（法兰处）	（单侧）

在车辆出厂前，原装车轮的车轮定位已经由工厂校准完毕。

### 对车轮进行平衡调节

在进行车轮平衡调节的过程中，必须升起车辆，车轮必须能够自由转动。

## 带轮胎气压监控系统 (TPM) 传感器的车轮

- ▷ 在更换车轮前，检查并确认车轮与车辆上的 TPM 系统匹配。
- ▷ 请让 Porsche 中心对此进行检查。

### 更换车轮

- ▷ 拆下车轮后，应在每个车轮上标出转动方向标记和位置标记。

#### 示例：

FR (右前)、FL (左前)、RR (右后) 和 RL (左后)。

- ▷ 请务必按照标记安装车轮。

### 车轮定位

胎面花纹磨损不均匀表示车轮定位不正确。如果发生这种情况，应对车辆进行检查。

- ▷ 请与合格的专业维修中心联系。我们建议您让 Porsche 中心执行这项工作，因为他们拥有经过培训的维修中心专业人员，并且备有必要的零件和工具。



警告

行驶过程中的颠簸或振动

在行驶过程中，如果发生颠簸或振动，可能是由于轮胎或车辆损坏造成的。您可能失去对车辆的控制。

- ▷ 立即降低车速，但不要紧急制动。
- ▷ 停车检查轮胎。

如果无法查出故障原因，请把车开到离您最近的合格的专业维修中心。

我们建议您让 Porsche 中心执行这项工作，因为他们拥有经过培训的维修中心专业人员，并且备有必要的零件和工具。

### 更换轮胎

对于 ZR 级轮胎，在 240 km/h 以上的最高允许车速方面没有强制性标准。

- ▷ 安装新轮胎前，请查明当前许可状态。
- ▷ 请仅使用经 Porsche 测试并认可的轮胎品牌。

基本上仅可安装同一品牌且带有相同规格编号 (例如 B. “NO”, “N1” ...) 的轮胎。

在初始阶段，轮胎还不能达到其最大的附着摩擦力。

- ▷ 在最初的 100 到 200 km 内，行驶速度不要超过中等车速。

如果只在一个车桥上安装新轮胎，前、后桥上胎面花纹深度不同会导致车辆的驾驶特性与以前相比发生明显的改变。特别是在后桥上安装新轮胎时，这种感觉会更加明显。

但是，这种影响会随着轮胎使用里程的增加而不断变小。

- ▷ 根据变化的车辆操控性调节您的驾驶方式。

轮胎只能由专业人员进行安装。

当更换有故障的轮胎时，应注意确保同一车桥上两个轮胎之间的胎面花纹深度相差不超过 30%。

- ▷ 请勿使用来源不明的二手轮胎。
- ▷ 最好更换同一车桥上的两个轮胎，以防止不同的起伏深度对车辆的操控产生不必要的影晌。



## 气门

- ▷ 请仅使用塑料气门帽。
- ▷ 使用金属气门时，请遵守安装和更换说明。
- ▷ 仅使用原装 Porsche 金属气门。
- ▷ 利用气门帽保护气门芯，使其不受污染。受到污染的气门芯会逐渐漏气。

## 冬季轮胎



### 警告

超过最高允许车速

超过最高允许车速将会损坏轮胎。轮胎可能会因此发生爆胎。

- ▷ 一定要遵守相应轮胎的最大允许车速要求。
- ▷ 必须将写有最高允许车速的标签贴在驾驶员的视野范围内。  
遵守国家 / 地区规定的相关法律。
- ▷ 请在寒冷季节来临之前，及时地在前后桥上安装冬季轮胎。  
Porsche 中心将乐于为您提供适当的建议。
- ▷ 安装新轮胎前，请查明当前许可状态。
- ▷ 请仅使用经 Porsche 测试并许可的轮胎品牌。



### 信息

建议当环境温度低于 7°C 时为车辆安装冬季轮胎，原因是夏季轮胎的行驶性能在低温下会降低，舒适性也会因此而降低。例如，当在干燥和湿滑路面上挪车或加速出弯时，可能会出现轮胎导致的颤抖噪音。  
极低的温度可能会对夏季轮胎造成永久性损坏。  
如果冬季轮胎的胎面花纹深度低于 4 mm，则冬季轮胎不再适合使用。

## 更换车轮

- ▷ 拆下车轮后，应在每个车轮上标出转动方向标记和位置标记。  
示例：FR（右前）、FL（左前）、RR（右后）和 RL（左后）。
- ▷ 请务必按照标记安装车轮。



### 信息

在冬季期间，车上携带一些物品将会非常有用：例如清除冰雪用的手刷和塑料刮刀以及撒在冻结斜坡上避免打滑的干沙子。

## 雪地防滑链

雪地防滑链只适用于在“技术数据”章节下列出的轮胎 / 车轮组合，并且只允许安装在后桥上。

- ▷ 请仅使用由 Porsche 推荐和认可的细链雪地防滑链，以确保轮罩与防滑链之间有足够的时间隙。

有关经认可的雪地防滑链的信息：

- ▷ 请参见第 228 页的“车轮、轮胎”章节。
- ▷ 安装防滑链之前，先清除轮罩上聚积的冰雪。
- ▷ 请遵守有关最高车速的现行国家规定。

## 厚垫片

如果安装了 5 mm 的厚垫片，则不允许使用雪地防滑链。

- ▷ 请参见第 206 页的“厚垫片”章节。

### 注意

如果在安装了 5 mm 厚垫片的情况下使用雪地防滑链，则存在损坏后轮罩的风险。

- ▷ 为了安装防滑链，要拆下全部 4 个车轮上的 5 mm 厚垫片。
- ▷ 要安装 / 拆卸厚垫片：  
请与合格的专业维修中心联系。我们建议您让 Porsche 中心执行这项工作，因为他们拥有经过培训的维修中心专业人员，并且备有必要的零件和工具。



- A - 标称宽度 (mm)
- B - 高宽比 (%)
- C - 子午线轮胎保护带类型编码字母
- D - 轮辋直径 (英寸)
- E - 负重级别代码编号
- F - 车速代码字母

## 子午线轮胎上的铭文

### 车速代码字母

车速代码字母 **F** 表示此轮胎的最高允许车速。该代码字母位于轮胎侧壁上。

- T 最高 190 km/h
  - H 最高 210 km/h
  - V 最高 240 km/h
  - W 最高 270 km/h
  - Y 最高 300 km/h
- (Y) 和 Y 级轮胎一样，最高允许车速为 300 km/h。在达到轮胎最大承载能力的 85% 时也能使车速超过 300 km/h (对于超过 300 km/h 的车速，需要从轮胎制造商处确认)。

### 信息

如果轮胎的最高额定速度低于规定的最高车速，则只有当轮胎侧壁上带有 M+S 标识时才能安装。

- ▷ 请注意，冬季轮胎受到车速限制并带有此标识。



- G - 轮辋宽度 (英寸)
- H - 轮辋凸缘轮廓代码字母
- I - 深槽轮辋标志
- J - 轮辋直径 (英寸)
- K - 双峰式轮辋
- L - 轮辋偏置距 (mm)

## 合金车轮上的铭文

信息刻印在轮胎气门附近的轮辐背面。

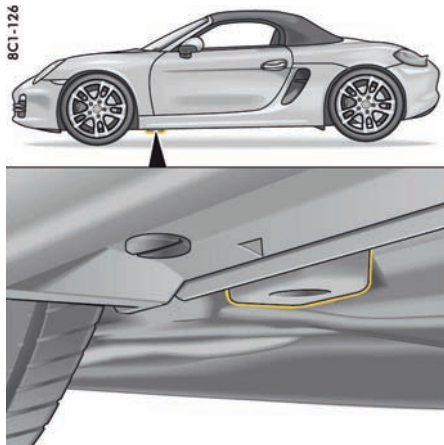

用于提升平台和千斤顶的前部举升点

### 使用提升平台、滚轮式千斤顶或标准千斤顶升起车辆

- ▷ 只能在前部和后部提供的举升点处举升车辆。
- ▷ 将车辆开到提升平台上之前，确保提升平台与车辆之间有足够的空间。
- ▷ 为避免造成严重损坏，切勿在发动机、变速箱或车桥处举升车辆。

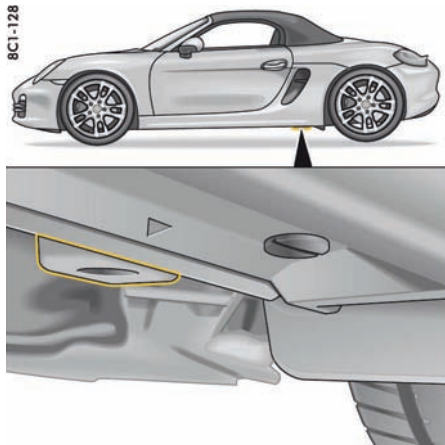

用于提升平台和千斤顶的后部举升点

## 更换车轮

**警告** 在车辆下方作业

车辆可能会从千斤顶上滑脱。

- ▷ 顶起车辆以及更换车轮时，确保车内无人。
- ▷ 只能在规定的车底举升点举升车辆。
- ▷ 千斤顶只适用于在更换车轮时顶起车辆。
- ▷ 如果必须在车底进行工作，一定要将车辆停放在稳固的支撑物上。  
车用千斤顶不适用于此目的。

### **i** 信息

更换车轮需要的工具（如千斤顶、车轮螺栓扳手和辅助装配工具）不作为标准装备随车提供。您的 Porsche 中心将乐于为您提供建议。

### **i** 信息

前后桥上的轮胎和车轮尺寸不相同。

- ▷ 请确保轮胎在安装时位置没有互换。
- ▷ 仅在相关车桥上使用尺寸经过认可的车轮/轮胎。

1. 启用停车制动器并将 PDK 选档杆移至位置 P。拔出点火钥匙（在配备保时捷免钥匙进入系统的车辆上，按下控制单元）。
2. 如有必要，打开危险警示灯。
3. 将楔块垫在另一侧的车轮下面，以固定车辆，防止溜车。  
在斜坡上操作时这一点尤为重要。
4. 稍稍松开待更换车轮的车轮螺栓。
5. 只能在指定的举升点处举升车辆。  
请参见第 201 页的“使用提升平台、滚轮式千斤顶或标准千斤顶升起车辆”章节。
6. 举升车辆，直到车轮离地。



8C1-129

对于**未配备** PCCB 的车辆，拧入一个辅助装配工具

7. 拆下 1 个或 2 个车轮螺栓（见相应图示）。
8. 拧入辅助装配工具代替车轮螺栓。

#### 注意

存在损坏制动盘的风险。

- ▷ 更换车轮时，务必拧入辅助装配工具。



8C1-130

对于**配备** PCCB 的车辆，拧入两个辅助装配工具

9. 拆下其余的车轮螺栓。

#### **i** 信息

- ▷ 要拆卸或安装厚垫片：  
请参见第 206 页的“厚垫片”章节。

10. 取下车轮，放上新车轮。
  - ▷ 请参见第 203 页的“车轮安装面”章节。
  - ▷ 请参见第 203 页的“车轮螺栓”章节。
11. 插入车轮螺栓并用手拧紧。
12. 拆下辅助装配工具并拧入其余的车轮螺栓。  
开始时只能以对角相对的顺序逐个稍微拧紧螺栓，这样才能使车轮正确对中。
13. 必要时为轮胎充气。
  - ▷ 请参见第 229 页的“冷态 (20°C) 下的轮胎气压”章节。  
充气泵位于行李厢内的护盖下面。  
有关拆卸护盖的信息：  
请参见第 167 页的“轮胎充气机”章节。

14. 完全降下车辆并移除千斤顶。

15. 按对角相对的顺序拧紧车轮螺栓。

**更换轮胎之后，应立即用扭矩扳手检查车轮螺栓的紧固扭矩是否符合规定 (160 Nm)。**

### **i** 信息

配备轮胎气压监控系统的车辆：

▷ 对于配备轮胎气压监控系统的车辆，更换轮胎后，必须更新多功能显示器上的设置。

▷ 请参见第 83 页的“轮胎气压菜单（轮胎气压监控系统，TPM）”章节。

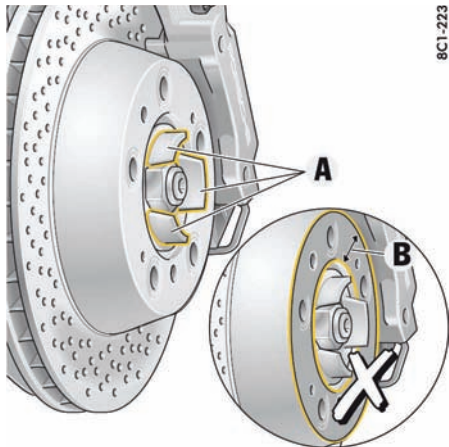

请勿在车轮安装面 **B** 上涂抹润滑脂

## 车轮安装面

### 注意

存在车轮和车轮安装面损坏的风险。

▷ 制动盘和车轮上的车轮安装面 **B** 不得涂抹润滑脂。

▷ 只有区域 **A** 可涂抹润滑脂。为这些区域涂抹很薄的一层 Optimoly® TA。

请勿使用其他润滑脂 / 膏。

## 车轮螺栓

▷ 安装之前务必清洁车轮螺栓。

▷ 切勿在车轮螺栓上涂抹润滑脂。

▷ 更换损坏的车轮螺栓。

请仅使用为该车型特制的原装 Porsche 车轮螺栓，或按照 Porsche 规格和产品要求制造的同等质量的车轮螺栓。

8C1-223

## 紧固扭矩

车轮螺栓紧固扭矩：160 Nm

## 装有厚垫片的车轮螺栓

▷ 如果安装了 5 mm 厚垫片，则安装所有车轮时均必须使用长的 (49 mm) 车轮螺栓。

有关装有厚垫片的车轮螺栓的信息：

▷ 请参见第 206 页的“厚垫片”章节。

### **警告**

### 短车轮螺栓

如果安装了厚垫片，则仅在使用长车轮螺栓 (49 mm) 时才能将车轮固定牢固。如果安装车轮时使用了短螺栓，则行驶过程中车轮可能会松动。

▷ 安装厚垫片之后，所有四个车轮上只能使用长车轮螺栓 (49 mm)。

▷ 确保安装前轮时也使用长螺栓，以免更换车轮时混用不同长度的车轮螺栓。



安全车轮螺栓转接器

## 防盗车轮螺栓

如果安装防盗车轮螺栓的转接器（套筒），可以将其存放在工具包中。

- ▷ 如果需要在维修车间拆下车轮，不要忘记将防盗车轮螺栓的套筒与驾驶员钥匙一起移交。
- ▷ 松开或拧紧带有防盗保护装置的车轮螺栓时，在车轮螺栓和车轮螺栓扳手之间必须使用套筒。
- ▷ 定位套筒时，确保其与车轮螺栓的齿完全接合。

## 轮胎漏气



### 信息

所有 Boxster 车型都未装配备胎。

1. 尽可能在远离行车道的地方停车。  
车辆必须停放在能够提供足够附着力的坚实而平整的路面上。
2. 打开危险警示灯。
3. 启用驻车制动器。
4. 将 PDK 选档杆移至位置 P。
5. 摆正前轮。
6. 拔下点火钥匙，或在配备保时捷免钥匙进入系统的车辆上关闭控制单元，以锁止方向盘，防止发动机起动。
7. 请所有乘客离开车辆。
8. 在车后适当距离处设置警示三角标牌。

## 加注补胎胶

补胎胶可以在行李厢中右侧的盒子中找到。充气泵位于行李厢中的护盖下面。

▷ 请参见第 167 页的“轮胎充气机”章节。

补胎胶可以用来密封小的切口，特别是胎面花纹中的切口。

使用补胎胶密封轮胎只是一种紧急解决方案，使您可以将车辆驾驶到最近的维修中心。即使轮胎不漏气，也只能在紧急状况下短途行驶。

补胎胶组件包括：

- 一个加注瓶
- 一根加注软管

- 一个气门旋转器
- 一个备用气门芯
- 一个最高允许车速提示胶贴
- 一个充气泵
- 操作说明



### 警告

使用受限

补胎胶仅适用于轮胎微小损伤。如果轮辋已损坏，不得使用补胎胶。

- ▷ 仅在切口或穿孔不大于 4 mm 时才可使用补胎胶。
- ▷ 如果轮辋损坏，切勿使用补胎胶。



### 警告

补胎胶起火

补胎胶高度易燃且有害健康。

- ▷ 使用补胎胶时，禁止点火、明火和吸烟。
- ▷ 避免接触到皮肤、眼睛或衣物。
- ▷ 将补胎胶放在远离儿童的地方。
- ▷ 请勿吸入蒸气。

**接触到补胎胶时，应采取以下措施：**

- ▷ 如果补胎胶接触皮肤或进入眼睛，应立即使用大量清水彻底清洗受影响的身体部位。
- ▷ 立即更换污染的衣物。
- ▷ 如果有过敏反应，应立即就医。
- ▷ 如果吞咽了补胎胶，应立即彻底漱口并大量饮用水。不要催吐。  
立即就医。

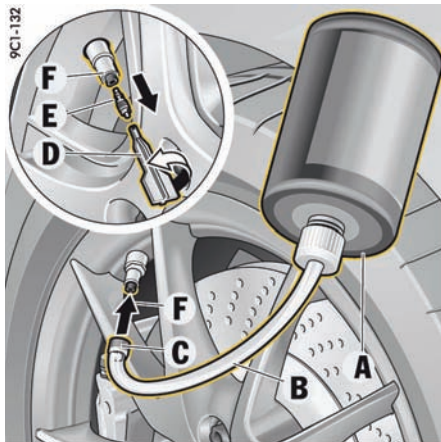

- A - 加注瓶  
B - 加注软管  
C - 加注软管塞  
D - 气门旋转器  
E - 气门芯  
F - 轮胎气门

### 加注补胎胶

1. 将刺破轮胎的物体留在胎内。
2. 从行李厢中取出补胎胶和不干胶贴。
3. 将不干胶贴粘在驾驶员视野范围内。
4. 摇动加注瓶 A。
5. 将加注软管 B 拧到加注瓶上。  
此时加注瓶打开。
6. 从轮胎气门 F 上拧下气门帽。
7. 用气门旋转器 D 从轮胎气门上拆下气门芯 E。  
将气门芯放在清洁干燥的地方。

8. 将软管塞 C 从加注软管 B 上拔下。
9. 将加注软管推到轮胎气门上。
10. 将加注瓶保持在高于轮胎气门的位置，用力挤压加注瓶，直到瓶内的补胎胶完全进入轮胎中。
11. 从轮胎气门上拔下加注软管。
12. 使用气门旋转器 D 将气门芯 E 用力拧入轮胎气门中。
13. 将充气泵连接到车内的插座，为轮胎充气，使气压至少达到 2.5 bar。  
如果无法达到这一轮胎气压，说明轮胎已严重损坏。  
请勿继续使用此轮胎。
14. 将气门帽拧到轮胎气门 F 上。
15. 行驶约 10 分钟后，应检查轮胎气压。  
如果轮胎气压低于 1.5 bar，请勿继续驾驶。  
如果气压数值大于 1.5 bar，则将轮胎气压校正到规定数值。

- ▷ 请参见第 229 页的“冷态 (20°C) 下的轮胎气压”章节。
- 16. 请与合格的专业维修中心联系。我们建议您让 Porsche 中心执行这项工作，因为他们拥有经过培训的维修中心专业人员，并且备有必要的零件和工具。
- ▷ 请遵循单独的补胎胶使用说明。



警告

气压损失

沾有补胎胶的轮胎气压传感器无法正确确定轮胎气压。

- ▷ 更换有故障的轮胎时，必须更换轮胎气压传感器。



警告

损坏的轮胎

使用补胎胶密封已损坏的轮胎只是一种紧急解决方法。

- ▷ 请尽快到专业维修中心更换轮胎。  
告知专业维修中心轮胎中含有补胎胶。
- ▷ 避免急加速和高速入弯。
- ▷ 遵守 80 km/h 的最高车速限制。
- ▷ 请务必遵守单独的补胎胶使用说明中以及充气泵上的安全指南和操作说明。

## 厚垫片

请仅将厚垫片与 Porsche 许可的车轮及紧固件一起使用。安装厚垫片前，查看当前许可轮胎的状态。Porsche 中心将乐于为您提供适当的建议。

### 注意

如果在安装了 5 mm 厚垫片的情况下使用雪地防滑链，则存在损坏后轮罩的风险。

- ▷ 为了安装防滑链，要拆下全部 4 个车轮上的 5 mm 厚垫片。
- ▷ 安装和拆卸厚垫片：  
请与合格的专业维修中心联系。我们建议您让 Porsche 中心执行这项工作，因为他们拥有经过培训的维修中心专业人员，并且备有必要的零件和工具。

### 拆除厚垫片后所需的部件

- 短的沉头螺钉 (M6x12)
- 一套短车轮螺栓
- 短的防盗保护装置

请从 Porsche 中心获得所需的部件。

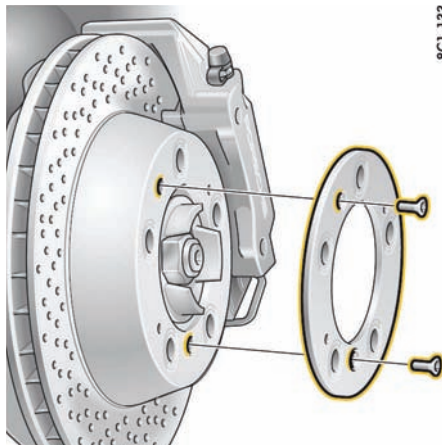

### 拆卸厚垫片

1. 请参见第 198 页的“更换车轮”章节。
2. 拧下轮毂上的两个沉头螺钉 (M6x16)。
3. 拆下厚垫片。
4. 用短 M6x12 沉头螺钉固定制动盘。  
紧固扭矩为 10 Nm。

安装不带厚垫片的车轮时，必须使用短 5 mm 的车轮螺栓。

紧固扭矩：160 Nm。

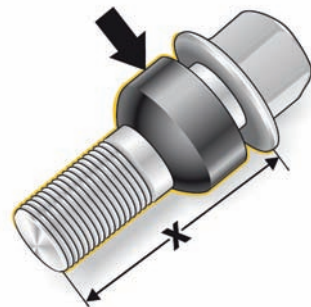

长车轮螺栓  
X = 螺栓长度大约为 49 mm  
箭头 = 球面盖环

### 车轮螺栓识别特性

为了便于识别，长车轮螺栓上的可移动球面盖环采用电镀黑色。

长车轮螺栓只能在安装了 5 mm 厚垫片的情况下使用。

只有在未装 5 mm 厚垫片时，才能使用短车轮螺栓。

两种车轮螺栓的紧固扭矩均为 160 Nm。

- ▷ 请参见第 206 页的“厚垫片”章节。





警告

### 短车轮螺栓

如果安装了厚垫片，则仅在使用长车轮螺栓 (49 mm) 时才能将车轮固定牢固。如果安装车轮时使用了短螺栓，则行驶过程中车轮可能会松动。

- ▷ 安装厚垫片之后，所有四个车轮上只能使用长车轮螺栓 (49 mm)。

## 电气系统

为避免电气或电子系统出现损坏和故障，电气附件的安装工作应由合格的专业维修中心进行。我们建议您让 Porsche 中心执行这项工作，因为他们拥有经过培训的维修中心专业人员，并且备有必要的零件和工具。

- ▷ 请仅使用 Porsche 许可的附件。



警告

对电气系统进行操作时出现短路

对车辆电气系统进行操作可能导致短路。这类短路可能会引起失火。

- ▷ 在对车辆电气系统进行任何操作之前，必须将蓄电池负极端子断开。

## 继电器

只能由授权的维修中心对继电器进行检查或更换。

## 更换保险丝

为避免因短路和过载而损坏电气系统，各个电路都由保险丝保护。

保险丝盒分别位于驾驶员侧和乘客侧脚坑的侧壁。

1. 关闭保险丝熔断的用电设备。
2. 将手指伸入孔中取下相应的塑料护盖。
3. 使用黄色塑料夹钳 **A**（左侧保险丝盒）从槽中拆下相应的保险丝（参见保险丝排列），以便进行检查。  
熔断的保险丝可以通过烧熔的金属片识别。
4. 只能将熔断的保险丝更换为额定值相同的保险丝。  
在左侧保险丝盒内黄色塑料夹钳的旁边，可找到备用保险丝 **B**。  
我们建议您使用原装 Porsche 保险丝进行更换。



信息

如果保险丝反复熔断，必须立即排除故障原因。

- ▷ 请与合格的专业维修中心联系。我们建议您让 Porsche 中心执行这项工作，因为他们拥有经过培训的维修中心专业人员，并且备有必要的零件和工具。

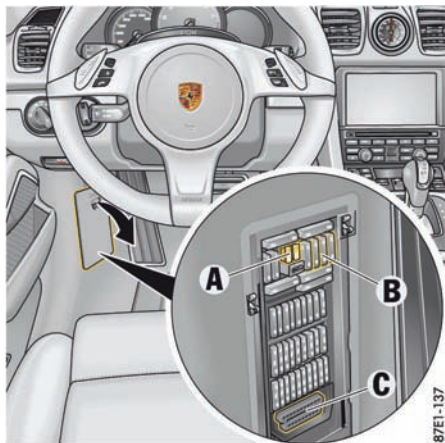

- A - 塑料夹钳  
B - 备用保险丝  
C - 诊断插座

## 左侧脚坑中的保险丝

### A 排

编号	名称	A
1	左下方: 空调风扇, 右侧 / 左侧	40
2	左上方: PSM 控制单元	40
3	右下方: 座椅调节	25
4	右上方: 活动顶篷	40

### B 排

编号	名称	A
1	根据左侧驾驶 / 右侧驾驶进行的大灯调节 前盖指示灯 前盖执行器 左前远光灯 左前近光灯 右前侧面示廓灯 左后转向指示灯	40
2	排气活门控制装置 高位制动灯, 尾翼 后盖执行器 右后雾灯 左侧倒车灯 左侧制动灯 左侧尾灯 左前日间行车灯	15
3	报警喇叭	15
4	车内照明 霍尔传感器 定位灯 牌照灯 加热式后窗继电器 中控锁 LED 门板 LED 环境灯 高位制动灯 左后雾灯 右侧制动灯 右侧倒车灯 右前日间行车灯 右侧尾灯	15
5	燃油泵系统继电器和控制单元	20

编号	名称	A
6	加油口盖关闭 / 开启 电动转向柱锁端子 30 前 / 后清洗器泵	10
7	活动顶篷锁钩	25
8	空调控制单元	7.5
9	组合仪表 转向柱 计时器	10
10	PCM CAN 转接器	25

### C 排

编号	名称	A
1	中控台按钮面板 网关控制单元 诊断插座 点火锁 锁止转向柱 乘客舱监控传感器 车灯开关 蓝牙手机充电器	15
2	脚底灯 电动点火锁防拆锁 转向指示灯, 左前方 / 右前方 危险警示灯按钮 LED 电动点火锁照明 侧面转向指示灯, 右前方 / 左前方 右前远光灯 右前近光灯 右后转向指示灯 左前侧面示廓灯	40

编号	名称	A
3	未使用	
4	喇叭	15
5	活动顶篷锁的关闭机构打开 / 关闭 加油口盖 活动顶篷储物箱锁扣打开 / 关闭 尾翼控制装置伸出 / 收回	30
6	左前车门控制单元	25
7	大灯清洗系统	30
8	PSM 控制单元	25
9	警报器	5
10	PASM 控制单元	5

## D 排

编号	名称	A
1	未使用	
2	未使用	
3	左侧大灯	5
4	PDC 控制单元 前摄像头控制单元 网关 / 诊断插座 空气质量传感器 大灯控制单元	5
5	PSM 控制单元	5
6	转向柱开关模块 电子转向机 制冷剂压力传感器	5
7	选档杆控制单元	5
8	右侧大灯	5
9	内后视镜	5
10	左侧座椅通风	5

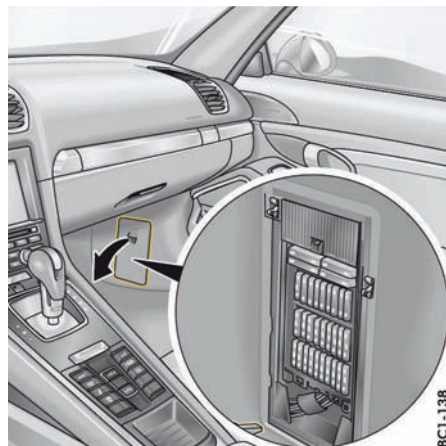

## 右侧脚坑中的保险丝

### A 排

编号	名称	A
1	左下方: DC/DC 转换器, 信息娱乐系统	40
2	左上方: DC/DC 转换器电源	40
3	右下方: LHD 新鲜空气鼓风机电机 LHD 鼓风机调节器	40
4	右上方: 右侧座椅控制单元 座椅调节	25

## B 排

编号	名称	A
1	雨量传感器	5
2	空调控制单元	25
3	未使用	
4	未使用	
5	RDK 控制单元	5
6	电视调谐器	5
7	Burmester 副低音音箱放大器	40
	BOSE 副低音音箱放大器	25
8	未使用	
9	未使用	
10	倒车摄像头控制单元	5

## C 排

编号	名称	A
1	加热式后窗	30
2	电动停车制动器按钮	5
3	PASM 控制单元	5
4	PDK 控制单元	20
5	温度传感器 油箱泄漏诊断 (美国/韩国)	5
6	雨刷器电机	30
7	右前车门控制单元	25
8	转向柱调节	25
9	车顶控制台	5
10	音响系统放大器	40/ 25

## D 排

编号	名称	A
1	安全气囊控制单元	5
2	PASM 控制单元	5
3	未使用	
4	ACC 控制单元	5
5	座椅占用检测控制单元	5
6	右侧座椅通风	5
7	DME、PDK、BCM 后控制单元	5
8	乘客脚坑中的插座	20
9	中控台插座 点烟器	20
10	手套箱内的插座	20

## 前行李厢盖的紧急解锁

如果蓄电池已放完电，只能借助救援蓄电池来打开前行李厢盖。



### 信息

发动机**不能**用这种方法起动。

▷ 请参见第 214 页的“外部电源，跨接起动”章节。

## 解锁行李厢盖

1. 用车匙从车门锁解锁车辆。
2. 从左侧保险丝盒上取下塑料护盖。
3. 用塑料夹钳 **A**（黄色）拔出保险丝盒中的正极端子 **C**（红色）。

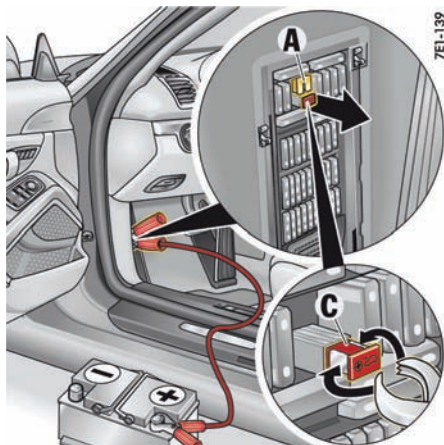



A - 塑料夹钳 (黄色)  
C - 正极端子 (红色)

4. 用红色跨接导线将救援蓄电池的正极端子接至保险丝盒中的正极端子 C。

### **i** 信息

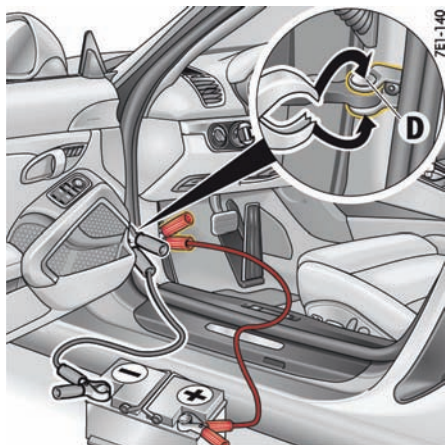
如果车辆本来处于锁止状态，连接负极导线时报警喇叭将会响起。



5. 用黑色跨接导线将救援蓄电池的负极端子接至车门止动器 D。
6. 按下遥控器上的按钮  约 2 秒，以解锁行李厢盖。防盗警报系统被关闭。
7. 首先断开负极导线，然后再断开正极导线。
8. 将正极端子 C 推入保险丝盒中，并装上保险丝盒盖。

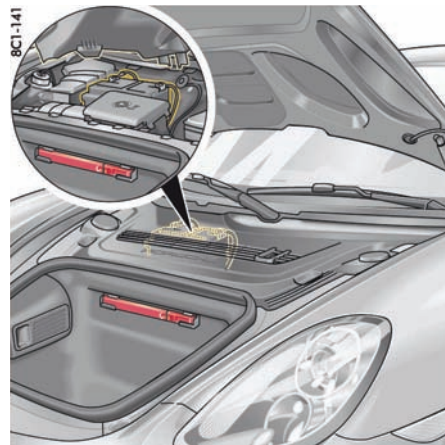

## 蓄电池

蓄电池位于前行李厢内的塑料护盖下方。

有关拆卸护盖的信息：

- ▷ 请参见第 167 页的“轮胎充气机”章节。
- ▷ 只能由专业的维修中心技术人员拆卸及安装蓄电池。



**警告**

电击、短路或失火

接触车上的带电零件可能会触电。

对车辆电气系统进行操作可能导致短路。这类短路可能会引起失火。

- ▷ 在对车辆电气系统进行任何操作之前，必须将蓄电池负极端子断开。

- ▷ 确保工具或导电的首饰（耳环、项链、表链等）不会与车上的带电部件接触。



**警告**

**起火或爆炸**

对铅酸蓄电池进行充电时，会产生高度易爆炸的爆鸣气。

- ▷ 在对车辆电气系统进行任何操作之前，必须将蓄电池负极端子断开。
- ▷ 切勿用干布擦拭蓄电池，以免产生静电。
- ▷ 在接触蓄电池之前，先与车辆接触，释放身体所带的静电荷。
- ▷ 请勿在蓄电池附近吸烟，请勿使用明火。还要注意避免因电缆接触等此类情况而产生火花。
- ▷ 只能在开阔或通风良好的场地进行车辆的保养工作。

**注意**

存在发生短路、火灾及损坏发电机和电子控制装置的风险。

- ▷ 只能由专业的维修中心技术人员拆卸及安装蓄电池。
- ▷ 在对车辆电气系统进行任何操作之前，必须将蓄电池负极端子断开。

- ▷ 确保工具或导电的首饰（耳环、项链、表链等）不会与车上的带电部件接触。
- ▷ 切勿将负极充电电缆 / 跨接导线（黑色）直接连接到蓄电池。务必将负极充电电缆 / 跨接导线（黑色）连接至行李厢中的接地点 B。

有关外部电源 / 跨接起动的信息：

- ▷ 请参见第 214 页的“外部电源，跨接起动”章节。

## 注意蓄电池上的警告信息



**阅读操作说明**



**佩戴护目装置**



**勿让儿童靠近**



**存在爆炸的危险**

对蓄电池进行充电时，会产生高度易爆的气体混合物，因此：



**禁止点火、火花、明火和吸烟**

对电缆和电气设备进行操作时应避免产生火花和导致短路。

如果是带有中央通风装置的蓄电池，软管管口处的爆炸性气体浓度会更高。气体通风软管不得扭结或被脏物堵塞。



**存在化学灼伤的风险**

蓄电池电解液具有高度的腐蚀性，因此：请佩戴安全手套和护目装置。

不要让蓄电池倾斜，否则电解液会从通风口喷出。

## 急救

如果电解液溅入眼中，应立即用大量清水冲洗几分钟。

立即就医。

如果电解液溅到皮肤上或衣物上，应立即使用有泡沫的肥皂水中和，并使用大量的水冲洗。

如果误饮了电解液，应立即向医生咨询。



## 弃置

将旧蓄电池交给蓄电池收集站。



切勿将废旧蓄电池与生活垃圾一起弃置。

## 充电状态

如果蓄电池充电状态良好，可以防止出现起动故障，并且有利于确保更长的使用寿命。

交通堵塞以及对噪音、废气和油耗的要求均会导致发动机转速降低，继而减少发电机的输出。而大量使用用电设备，则会导致电量需求明显提高。

### 为避免蓄电池的意外放电：

- ▷ 在市区慢行、短途行驶和排队等候时，应该关闭不需要的用电设备。
- ▷ 离开车辆时，请务必拔下点火车匙；对于配备保时捷钥匙进入系统的车辆，请务必关闭点火开关。
- ▷ 在发动机未运转时不要使用 PCM 和 CDR 保时捷通讯系统。
- ▷ 请参见第 215 页的“对蓄电池进行充电”章节。

### 蓄电池养护

- ▷ 保持蓄电池表面清洁、干燥。
- ▷ 切勿用干布擦拭蓄电池，以免产生静电。
- ▷ 确保端子卡箍牢固固定。

### 冬季驾驶

在车外温度较低的情况下，蓄电池供电和储存电能的能力会有所下降。此外，由于在冬季会使用加热式后窗以及更频繁地使用辅助照明、风扇和挡风玻璃雨刷器等，因此会使蓄电池负载过重。

- ▷ 在冬季来临之前应对蓄电池进行检查。

### 信息

使蓄电池保持在充满电的状态，以防其冻结。放完电的蓄电池在  $-5^{\circ}\text{C}$  就会冻结，而充足电的蓄电池在  $-40^{\circ}\text{C}$  才会冻结。

- ▷ 连接跨接导线之前，必须对冻结的蓄电池进行解冻。

### 车辆的闲置

如果车辆在车库或维修中心闲置的时间过长，应关闭车门和罩盖。

- ▷ 请参见第 210 页的“前行李厢盖的紧急解锁”章节。
- ▷ 请拔下点火车匙、断开蓄电池（如有必要）或（对于配备保时捷钥匙进入系统的车辆）关闭点火装置。

### 信息

- ▷ 当断开蓄电池时，防盗警报系统功能将会终止。  
如果车辆在蓄电池断开之前已锁止，则在重新连接蓄电池时会触发警报。

停用防盗警报系统：

- ▷ 锁止车辆并再次解锁。

### 防盗警报系统、中控锁

- ▷ 中控锁和防盗警报系统的状态不会因断开蓄电池而改变。

### 信息

即使车辆没有使用，蓄电池也会放电。

- ▷ 为使蓄电池保持正常电量，必须每 6 个星期左右为蓄电池充一次电，即连接到充电器。
- ▷ 将拆下的蓄电池存放在背光、阴凉但不会结霜的地方。

### 更换蓄电池

蓄电池会受到正常的磨损；其使用寿命主要取决于您的精心呵护、气候条件及使用情况（行驶距离、载荷）。

通过蓄电池外壳上的详细说明，无法确定所选蓄电池是否符合 Porsche 的所有特殊要求。

### 信息

- ▷ 在安装新蓄电池后，必须在控制单元内进行初始化。  
请与合格的专业维修中心联系。我们建议您让 Porsche 中心执行这项工作，因为他们拥有经过培训的维修中心专业人员，并且备有必要的零件和工具。
- ▷ 只能由专业的维修中心技术人员拆卸及安装蓄电池。

- ▷ 进行更换时，请仅选用符合您车辆特殊要求的蓄电池。  
车辆针对 **AGM (Absorbent Glass Mat, 吸附式玻璃纤维棉)** 蓄电池专门设计。只有使用 AGM 蓄电池，才能充分发挥车辆的功能性。我们建议您使用原装 Porsche 蓄电池。
- ▷ 请遵照蓄电池的弃置说明。

## 车辆投入使用

连接蓄电池后或对**完全放完电**的蓄电池进行充电后，仪表板上的 PSM 警示灯点亮，并且多功能显示器上显示一条信息，指示故障。

此故障可以用几个简单的步骤进行排除：

1. 起动发动机。  
为此，将点火钥匙或（对于配备保时捷免钥匙进入系统的车辆）操纵部件转到点火锁位置 **2 两次**。
2. 在车辆处于静止的状态下，向左侧和右侧分别进行若干次转向操作，然后驾驶车辆直线行驶一段距离，直到 PSM 警示灯熄灭且故障信息从仪表板的多功能显示器中清除。
3. 如果警告**不消失**，则：  
小心驾驶车辆，开到最近的合格的专业维修中心。  
排除故障。
4. 警告消失后：  
将车辆停在一个合适的位置。

## 5. 存储电动车窗的极限位置。

有关存储电动车窗极限位置的信息：

- ▷ 请参见第 52 页的“连接车辆蓄电池后存储车窗的极限位置”章节。

## 6. 设定轮胎（配备轮胎气压监控系统的车辆）。

有关设定轮胎气压监控系统的信息：

- ▷ 请参见第 83 页的“轮胎气压菜单（轮胎气压监控系统，TPM）”章节。

## 外部电源，跨接起动

如果蓄电池已完全放电，可以使用其他车辆的蓄电池进行起动，或通过跨接电缆将其他车辆的蓄电池作为外部电源。

两个蓄电池的输出电压值必须都是 12 V。救援蓄电池的容量 (Ah) 不得小于放完电的蓄电池。放完电的蓄电池必须正确连接至车辆电气系统。



**警告**

电气系统或跨接导线短路和失火

如果使用了不合适的跨接导线或跨接起动不正确，可能导致短路。这类短路可能会引起失火。

- ▷ 请仅使用横截面足够大并且带有绝缘夹的标准跨接导线。务必遵循跨接导线制造商的使用说明。
- ▷ 两辆车不得相互接触，否则连接正极端子时会立即通电。
- ▷ 小心操作，确保导电的首饰（戒指、项链、表链等）不会与车上的带电部件接触。





警告

### 腐蚀性的电解液

铅酸蓄电池含有腐蚀性蓄电池电解液。

- ▷ 不要让蓄电池倾斜。
- ▷ 连接跨接导线之前，必须对冻结的蓄电池进行解冻。



警告

### 爆鸣气起火或爆炸

对铅酸蓄电池进行充电时，会产生高度易爆炸的爆鸣气。

- ▷ 使火源（如明火、点燃的香烟或由于电缆接触而产生的火花）远离蓄电池。

注意

存在因短路而发生损坏的风险。

- ▷ 切勿将跨接导线直接连接至蓄电池。请务必将充电电缆 / 跨接导线连接到前行李厢内的跨接起动端子上。
- ▷ 连接跨接导线之前，必须对冻结的蓄电池进行解冻。

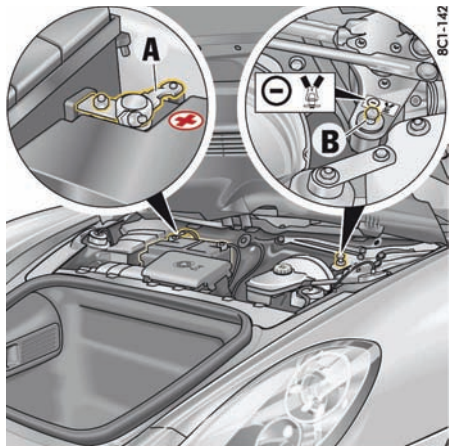

+ = 蓄电池正极端子 **A**  
 - = 外部电源 / 跨接起动的接地点 **B**

### 外部电源 / 跨接起动

请务必遵照以下顺序进行操作：

1. 拆下行李厢内的护盖。  
请参见第 167 页的“轮胎充气机”章节。
2. 先将正极导线（红色）接至放电的蓄电池的正极端子 **A**，然后将其接至救援蓄电池的正极端子。
3. 先将负极导线（黑色）接至救援蓄电池的负极端子，然后接至接地点 **B**。
4. 使救援车辆的发动机以较高的转速运转。

5. 起动发动机。  
使用跨接导线尝试起动车辆时，请不要超过 15 秒。然后等待至少 1 分钟。
6. 在发动机运转的情况下：  
先断开负极导线与接地点 **B** 的连接，然后断开与救援蓄电池的负极端子的连接。
7. 在发动机运转的情况下：  
先将正极导线从救援蓄电池的正极端子上断开，然后从放电的蓄电池的正极端子 **A** 上断开。

### 对蓄电池进行充电

您的 Porsche 中心乐于为您推荐合适的充电器。

- ▷ 请务必遵循充电器制造商的使用说明。
  - ▷ 必须在充电前对冻结的蓄电池进行解冻。
  - ▷ 对蓄电池充电时，确保充分通风。
1. 将充电器连接至蓄电池的正极端子 **A**，然后连接至行李厢中的接地点 **B**。  
只有正确连接充电器后，才可将其插入电源插座并开启。
  2. 打开充电器。
  3. 蓄电池充电后，先关闭充电器，然后再断开与蓄电池的连接。
- ▷ 请参见第 214 页的“车辆投入使用”章节。

## 更换驾驶员钥匙（遥控器）电池



### 信息

▷ 请遵守电池的弃置规定。

### 驾驶员车钥匙

如果遥控器内的电池电量过低，仪表板多功能显示器上将显示消息“Replace ignition key battery”（更换点火钥匙电池）。

遇到这种情况应更换电池。

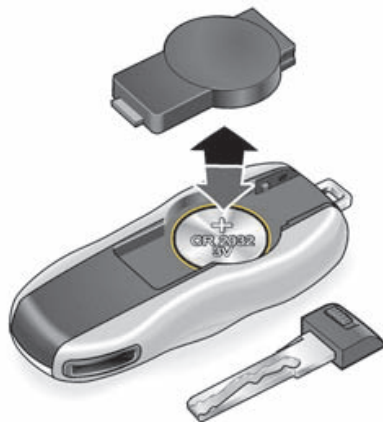

### 更换电池（CR 2032，3V）

1. 取出紧急车匙。

有关紧急车匙的信息：

▷ 请参见第 19 页的“紧急车匙”章节。

2. 用一把小螺丝刀撬开车匙壳体背面的护盖。

3. 更换电池（检查极性）。

4. 重新安装护盖并将其压紧。

5. 插入紧急车匙。

9H1-143

## 灯泡规格表

灯泡	型号	功率
其他远光灯	H7	55W
前转向灯	HY	21W
侧面转向灯	WY	5W

## 更换灯泡

### 更换发光二极管和长寿命灯泡

日间行车灯、前侧灯、后转向灯、双氙气大灯中的气体放电灯泡、尾灯、雾灯/倒车灯、牌照灯、辅助制动灯和车内灯均配备了发光二极管和长寿命灯泡。

LED（发光二极管）无法单独更换。

更换长寿命灯泡的安装工作量较大。

▷ 请到合格的专业维修中心更换有故障的 LED 和长寿命灯泡。

我们建议您让 Porsche 中心进行这项工作，因为他们拥有经过培训的维修中心专业人员，并且备有必要的零件和工具。

▷ 有些国家/地区强制要求携带备用灯泡。您的 Porsche 中心将乐于为您提供建议。



警告

触电

双氙气大灯带有高电压。

- ▷ 在大灯附近进行操作时要格外小心。
- ▷ 更换灯泡前，先关闭车灯和点火装置。

注意

存在因灯泡瓦数不正确而发生损坏的风险。  
如果使用了高瓦数的灯泡，可能会损坏大灯外壳。

注意

存在因短路而发生损坏的风险。  
▷ 更换灯泡时，请务必关闭相关用电设备。



信息

灯泡必须干净、无油脂。

- ▷ 切勿用手直接触摸灯泡。  
更换灯泡时请垫上布或软纸。

## 大灯

注意

存在由于磨损和高温而造成大灯损坏的风险。  
▷ 不要在大灯区域内固定覆盖物（例如“防石击护板”或塑料）。



信息

大灯可能由于温度和湿度的变化而起雾。当您驾驶足够远的距离后，雾气会消失。  
▷ 为确保最佳通风效果，不要盖住大灯与车身之间的间隙。

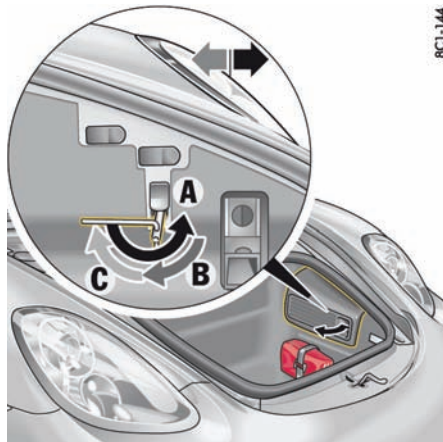

8C1-144

### 拆卸大灯

1. 打开前行李厢盖。
2. 取下相关工具箱。
3. 打开大灯解锁机构的盖。
4. 将套筒扳手（工具包）放置在解锁轴上。  
扳手的手柄应水平地朝后方。
5. 将扳手转动约  $180^\circ$  A。这将解锁大灯并将其轻轻向前推。
6. 向回转动套筒扳手，直到扳手垂直朝下 B，将扳手留在上面。
7. 此时，大灯已被解锁，可以通过略微提高大灯而从翼板中将其向前拉出。
8. 拔下插头。

## 安装大灯

1. 连接插头（可清晰地听到咔哒声）。
2. 将大灯插入导轨并完全推入翼板中。
3. 将大灯向后推，同时转动套筒扳手，直到扳手水平地朝后方 C。  
应该能够感觉到和听到大灯锁止机构接合。
4. 关闭大灯解锁机构的盖。
5. 安上工具箱。
6. 检查所有灯泡的功能。

## 更换近光灯 / 远光灯的灯泡



### 信息

**双氙气大灯**的近光灯 / 远光灯灯泡的工作量较大。

- ▷ 应由合格的专业维修中心更换有故障的灯泡。我们建议您让 Porsche 中心进行这项工作，因为他们拥有经过培训的维修中心专业人员，并且备有必要的零件和工具。

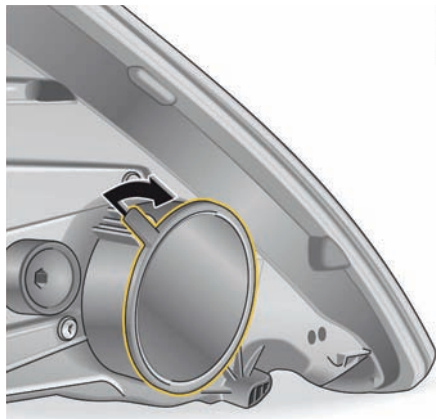

## 更换前转向指示灯灯泡

### 打开大灯壳罩

1. 拆下大灯。  
▷ 请参见第 217 页的“拆卸大灯”章节。
2. 拉动凸舌，拆下壳罩。



8C1-194

3. 拆下灯座 A。
  4. 更换有故障的灯泡（卡销）。
  5. 将灯座 A 插入导轨并将其向内推到底。
  6. 闭合壳罩。
  7. 安装大灯并检查灯泡的工作情况。
- ▷ 请参见第 218 页的“安装大灯”章节。

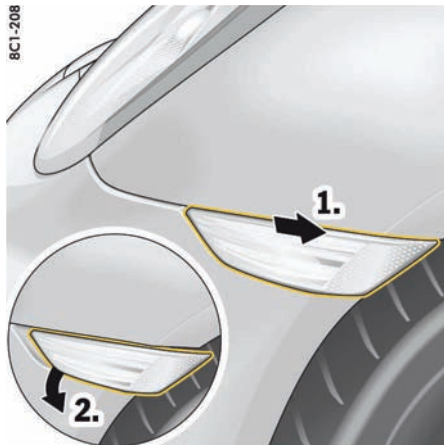

8C1-208

### 更换侧面转向灯灯泡

1. 向后拉转向灯外壳，直到凸舌 B 脱离。
2. 拆下转向灯外壳。

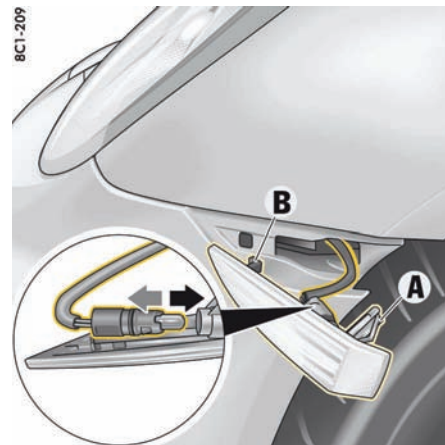

8C1-209

- A - 弹簧  
B - 定位凸耳
3. 拆下灯座。
  4. 拆下灯座上的灯泡并更换。
  5. 将灯座插入导轨并将其向内推到底。
  6. 首先，在弹簧 A 处插入转向灯外壳，然后将其向后拉，直到凸舌 B 卡入。
  7. 松开转向灯外壳并检查灯泡的工作情况。

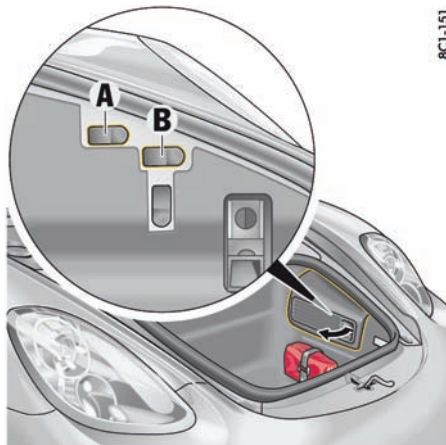

A - 高度调节  
B - 横向调节

## 大灯调节

大灯调节只能在专业维修中心使用合适的调节设备完成。  
在车辆准备行驶时进行调节

RC1.11.51

## 左侧通行改为右侧通行时的大灯切换

如果您要开车到一个公路通行规则相反的国家/地区旅行，在越过边界时必须切换大灯。这样，近光灯照射区域会对称分布，从而避免对来车的驾驶员造成炫目。

### **i** 信息

在返程时，请不要忘记将大灯调回原位。

必须在多功能显示器上对**带动态弯道灯 (PDLS/PDLS 升级版)**的双氙气大灯进行转换。每次开启点火装置时，多功能显示器上都会显示消息“**Light left-hand/right-hand traffic converted**”（根据左侧/右侧通行规则转换车灯设置）。

在返程时，请不要忘记将大灯调回原位。

- ▷ 请参见第 97 页的“左侧通行改为右侧通行时的大灯切换”章节。

## 牵引和牵引起动

### **i** 信息

- ▷ 请务必遵守有关牵引和牵引起动的法律。
- ▷ 当牵引车辆时要格外小心。起步之前，两位驾驶员均应熟悉适用于牵引起动和牵引的特殊条件。
- ▷ 如果电源或电气系统出现故障，可能需要连接外部电源，以便对电动停车制动器或转向柱锁进行解锁。

### 牵引绳

- ▷ 有关技术规范和安装说明，请参阅附件制造商提供的专用手册。遵循制造商的安全和使用说明。
- ▷ 请务必注意牵引绳的最大允许牵引力。牵引绳必须用于牵引许可重量的车辆。切勿超过制造商的规定值。
- ▷ 使用牵引绳牵引时，在将牵引绳固定到牵引凸耳前，将牵引凸耳拧入车辆。有关安装/拆卸牵引凸耳的信息：请参见第 222 页的“牵引凸耳”章节。
- ▷ **不得**牵引制动器有故障的车辆。
- ▷ 牵引时一定要拉紧牵引绳。避免急拉、突然加力。

## 牵引杆

- ▷ 有关技术规范 and 安装说明, 请参阅附件制造商提供的专用手册。  
遵循制造商的安全和使用说明。
- ▷ 请务必注意牵引杆的最大允许牵引力。牵引杆必须用于牵引许可重量的车辆。切勿超过制造商的规定值。
- ▷ **不要**将牵引杆沿对角线卡在车辆之间。
- ▷ **不得**牵引制动器有故障的车辆。

## 牵引启动 / 推车启动

如果蓄电池有故障或电量完全耗尽, 只能通过更换蓄电池或使用跨接导线的方式启动发动机。

- ▷ 请参见第 211 页的“蓄电池”章节。
- ▷ 请参见第 214 页的“外部电源, 跨接启动”章节。
- ▷ 这类车辆不能进行牵引启动 / 推车启动, 切勿进行这种尝试, 否则有严重损坏变速箱的风险。

## 牵引

如果您必须对其他车辆进行牵引, 则所牵引车辆的重量不应超过您自己车辆的重量。



**警告**

因助力不足而需要更大的转向力和制动力

当发动机未运转时, 被牵引车辆上没有转向助力。此时进行转向和制动时需要施加更大的力。

- ▷ 当牵引车辆时要格外小心。

当发动机不运转时, 无法保证向变速箱提供充分的润滑。为避免损坏变速箱, 请遵照以下几点:

### 通过四个车轮牵引车辆:

- ▷ 如果 PDK 变速箱处于紧急操作模式 (“Gearbox failure Park vehicle safely”) (“变速箱故障”“安全地停放车辆”), 切勿牵引车辆。必须使用车辆运输车或拖车对车辆进行运输。
- ▷ 如果执行了选档杆紧急释放, 切勿牵引车辆。必须使用车辆运输车或拖车对车辆进行运输。
- ▷ 将 PDK 选档杆移至位置 **N**。为了在显示器上和选档杆处正确挂入选档杆位置 **N**, 必须在牵引车辆前启动一次发动机。一旦选档杆处于位置 **N** 并且显示器上显示选档杆位置 **N**, 即可牵引车辆。
- ▷ 牵引时, 所牵引车辆四个车轮必须全部转动。点火装置必须处于开启状态, 使制动灯和转向指示灯能够工作, 并且确保转向锁不要锁止。
- ▷ 请勿超过 50 km/h 的最高允许车速。最大牵引距离为 50 km。如果超过此牵引距离, 必须使用车辆运输车或拖车运输车辆。

### 通过一个车桥牵引车辆:

- ▷ 如果 PDK 变速箱处于紧急操作模式 (“Gearbox failure Park vehicle safely”) (“变速箱故障”“安全地停放车辆”), 切勿牵引车辆。必须使用车辆运输车或拖车对车辆进行运输。
- ▷ 如果执行了选档杆紧急释放, 切勿牵引车辆。必须使用车辆运输车或拖车对车辆进行运输。
- ▷ 将 PDK 选档杆移至位置 **N**。为了在显示器上和选档杆处正确挂入选档杆位置 **N**, 必须在牵引车辆前启动一次发动机。一旦选档杆处于位置 **N** 并且显示器上显示选档杆位置 **N**, 即可牵引车辆。
- ▷ 关闭点火装置。点火钥匙必须留在点火锁内, 确保转向锁不会卡止。在配备保时捷免钥匙进入系统的车辆上, 必须从点火锁中取下控制单元并插入车匙。
- ▷ 请参见第 17 页的“紧急操作 - 解锁点火钥匙/控制单元”章节。
- ▷ 确保车辆充分照明。
- ▷ 请勿超过 50 km/h 的最高允许车速。最大牵引距离为 50 km。如果超过此牵引距离, 必须使用车辆运输车或拖车运输车辆。

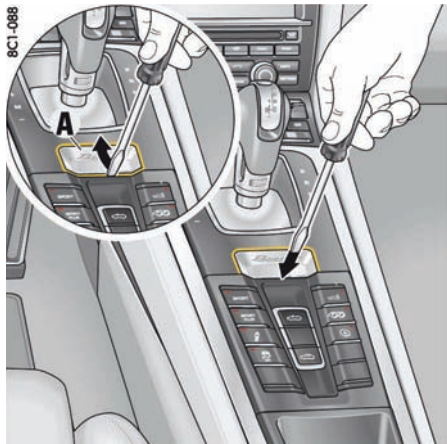

### PDK 选档杆紧急解锁

在电子装置发生故障时，必须执行选档杆紧急解锁，以便将选档杆移到位置“N”。

#### 注意

存在因溜车造成损坏的风险。

在紧急解锁 PDK 选档杆时，车辆无法得到充分固定以防溜车。

- ▷ 启用电动停车制动器或防止溜车，例如，必要时在紧急解锁之前使用轮楔。

### 为选档杆解锁

1. 从工具箱中取出螺丝刀。
2. 使用螺丝刀小心地撬出文字标牌 A 的前部（箭头）并将其拆下。

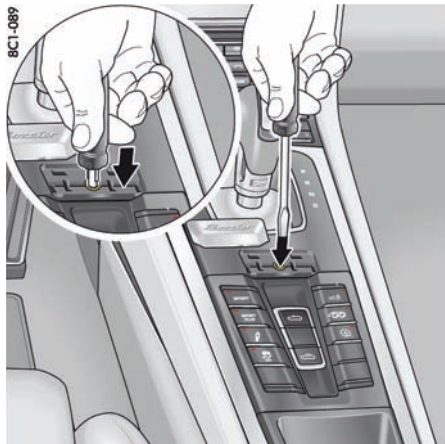

3. 将螺丝刀垂直插入孔中，在按选档杆上的解锁按钮时向下按选档杆锁并按住，将选档杆移至“N”位置。
4. 重新卡入文字标牌 A。

### 拉出陷在雪地或沙地中的车辆

- ▷ 拉出卡陷车辆时一定要万分小心。
- ▷ 不要断续或斜向拉出车辆。
- ▷ 如果可能，沿卡陷车辆的车辙向后拉出车辆。

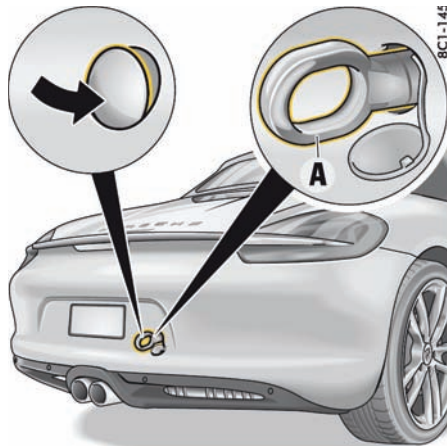

后牵引凸耳

### 牵引凸耳

牵引凸耳存放在前行李厢中的左工具箱内。

### 安装牵引凸耳

1. 将相应塑料护盖的下边缘压入保险杠中，直到护盖脱开。
2. 从保险杠中拉出护盖，使其通过螺纹悬置。
3. 将牵引凸耳 A 拧到极限位置（左旋螺纹）并用手拧紧。



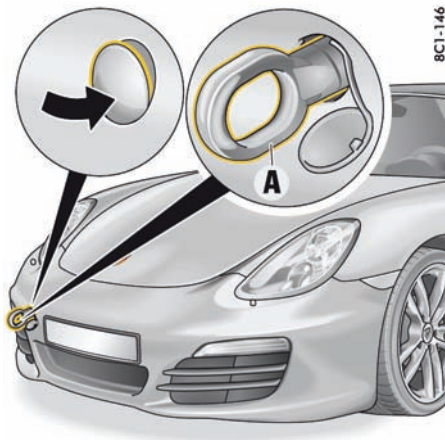

前牵引凸耳

### 拆卸牵引凸耳

1. 拧出牵引凸耳 A（顺时针旋转，左旋螺纹）。
2. 将塑料护盖插入开口下边缘。
3. 向上翻起护盖，按压其上边缘，直到其卡到保险杠中。
4. 将牵引凸耳存放在工具箱中。

### 用货运列车、渡轮和轿车运输车运送车辆

- ▷ 只可在车轮处固定车辆。
- ▷ 停用车内监控传感器和倾斜传感器。
- ▷ 请参见第 175 页的“防盗警报系统”章节。

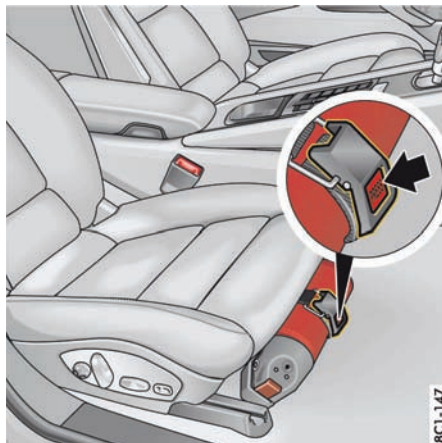

### 灭火器

如果车辆配备灭火器，则灭火器位于乘客座椅下方。

- ▷ 在紧急情况下取出灭火器时，一只手握住灭火器，另一只手按下灭火器架上的按钮“PRESS”（按）（箭头）。



### 信息

- ▷ 查看灭火器上的最终检查日期。如果灭火器已过有效期，可能无法正常工作。
- ▷ 请务必阅读灭火器上的操作说明。
- ▷ 请遵照灭火器制造商贴在灭火器手柄处的标签上的安全指南。
- ▷ 应由专业的维修中心每 1 至 2 年对灭火器进行一次检查，以确保其正常工作。
- ▷ 使用后，请将灭火器重新加满。

# 轮胎气压和技术数据

车辆识别数据 .....	225
发动机技术数据 .....	227
油耗和排放 .....	227
车轮、轮胎 .....	228
冷态 (20°C) 下的轮胎气压 .....	229
车轮定位值 .....	231
制动片和制动盘 .....	231
重量 .....	232
加注容量 .....	232
行驶性能 .....	233
尺寸 .....	233

## 车辆识别数据

在订购零配件或进行查询时，一定要提供车辆识别号。

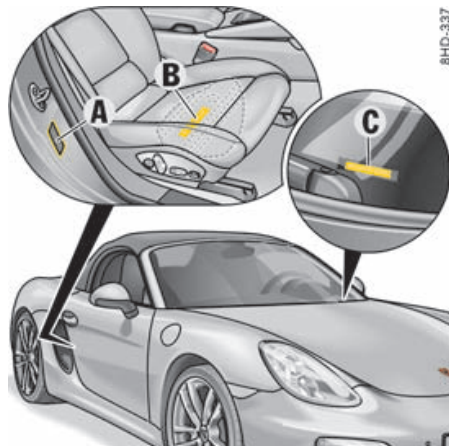

车辆识别号

### 车辆识别号

车辆识别号安装在车辆的以下三个位置：

- 印在铭牌 **A** 上（位于乘客侧门槛区域的左侧）。
  - 刻在乘客座椅下的座椅横杆 **B** 中。
  - 印在胶粘标签 **C** 上（挡风玻璃框左下方的挡风玻璃下）。
- 可从车辆外部看到车辆识别号。

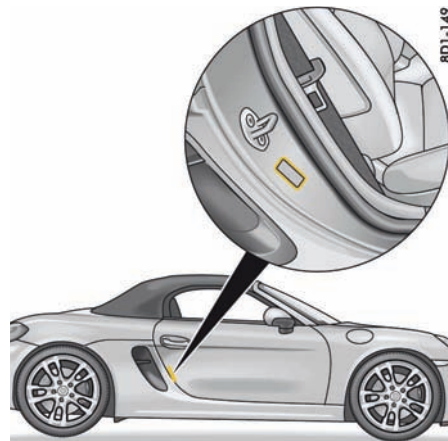

铭牌

### 铭牌

铭牌位于乘客侧门槛区域。

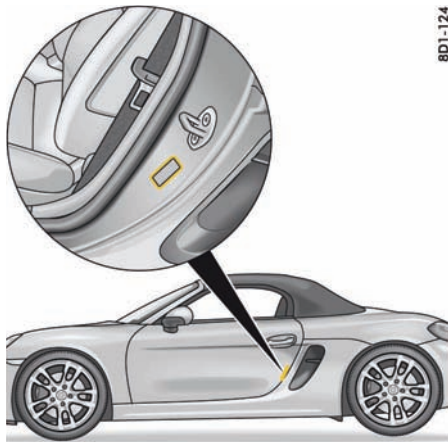

轮胎气压标牌

### 轮胎气压标牌

轮胎气压标牌位于驾驶员侧门槛区域。

BD1-124

### 车辆数据活页

您可在《保修和保养手册》中找到车辆数据活页。

其中包含有关您车辆的所有重要数据。  
该数据活页如果丢失或损坏，将无法重新订购。

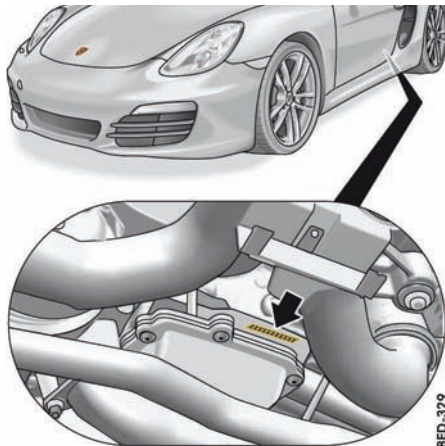

发动机号

### 发动机号

轮胎气压标牌位于驾驶员侧门槛区域。

BED-329

## 发动机技术数据

	Boxster	Boxster S	Boxster GTS
气缸总数	6	6	6
排量	2,706 cm <sup>3</sup>	3,436 cm <sup>3</sup>	3,436 cm <sup>3</sup>
最大发动机功率 (根据 80/1269/EEC)	195 kW	232 kW	243 kW
对应发动机转速	6,700 rpm	6,700 rpm	6,700 rpm
最大扭矩 (根据 80/1269/EEC)	280 Nm	360 Nm	370 Nm
对应发动机转速	4,500...6,500 rpm	4,500...5,800 rpm	4,500...5,800 rpm
机油消耗量	最高 0.8 l/1,000 km	最高 0.8 l/1,000 km	最高 0.8 l/1,000 km
最高允许发动机转速	7,800 rpm	7,800 rpm	7,800 rpm

## 油耗和排放

**排放：**以下所列车型的排放符合 GB 18352 标准（国五排放标准与国四排放标准）。

**油耗：**这些数据是使用测量方法 GB/T 19233 确定的。这些数据并不适用于某一特定车辆，不构成车辆交付时的组成部分。它们仅用于对不同的车型进行比较。

有关各车辆的详细信息，请咨询您的 Porsche 中心。

	市区 (升/100 km)	郊区 (升/100 km)	综合 (升/100 km)	综合 CO <sub>2</sub> 排放量 (g/km)
启用自动启动 / 停止功能时的耗油量				
<b>Boxster</b>	11.7	6.2	8.2	195
<b>Boxster S</b>	12.8	6.7	8.9	212
<b>Boxster GTS</b>	12.8	6.7	8.9	212

## 车轮、轮胎

- ▷ 对轮胎和车轮尺寸的认可建立在大量测试的基础之上。  
通过安装获 Porsche 许可的轮胎，可确保您的 Porsche 爱车配备最合适的轮胎。  
载重系数（例如“92”）和代表最高限速的车速代码字母（例如“Y”）表示此轮胎最基本的要求。  
安装新轮胎或更换轮胎时：请参阅第 195 页的“轮胎和车轮”章节。
- ▷ 标有<sup>2)</sup>的车轮可与 5 mm 厚垫片一起使用。
- ▷ 只有轮胎 / 车轮尺寸标有<sup>1)</sup>时，才能确保雪地防滑链具有足够的安装间隙。只能将雪地防滑链安装在后轮。请遵守有关安装雪地防滑链车辆的最高车速的国家法规。请仅使用 Porsche 许可的网纹式或棱边式细链防滑链。
- ▷ 您的 Porsche 中心乐于为您提供有关轮胎、车轮和雪地防滑链的当前认可状态的准确信息。

	Boxster	Boxster S	Boxster GTS
<b>18 英寸车轮</b> FA / RA	8 J x18, RO 57 <sup>2)</sup> / 9 J x18, RO 47 <sup>2)</sup>	8 J x18, RO 57 <sup>2)</sup> / 9 J x18, RO 47 <sup>2)</sup>	8 J x18, RO 57 / 9 J x18, RO 47
<b>夏季轮胎</b> FA / RA	235/45 ZR 18 94Y / 265/45 ZR 18 101Y	235/45 ZR 18 94Y / 265/45 ZR 18 101Y	—
<b>冬季轮胎</b> FA / RA	235/45 R 18 94V / 265/45 R 18 101V <sup>1)</sup>	235/45 R 18 94V / 265/45 R 18 101V <sup>1)</sup>	235/45 R 18 94V / 265/45 R 18 101V <sup>1)</sup>
<b>19 英寸车轮</b> FA / RA	8 J x19, RO 57 / 9.5 J x19, RO 45	8 J x19, RO 57 / 9.5 J x19, RO 45	8 J x19, RO 57 / 9.5 J x19, RO 45
<b>夏季轮胎</b> FA / RA	235/40 ZR 19 (92Y) / 265/40 ZR 19 (98Y)	235/40 ZR 19 (92Y) / 265/40 ZR 19 (98Y)	235/40 ZR 19 (92Y) / 265/40 ZR 19 (98Y)
<b>冬季轮胎</b> FA / RA	235/40 R 19 92V / 265/40 R 19 98V	235/40 R 19 92V / 265/40 R 19 98V	235/40 R 19 92V / 265/40 R 19 98V
<b>20 英寸车轮</b> FA / RA 或	8 J x20, RO 57 / 9.5 J x20, RO 45	8 J x20, RO 57 / 9.5 J x20, RO 45	8 J x20, RO 57 / 9.5 J x20, RO 45
<b>20 英寸车轮</b> FA / RA	8.5 J x20, RO 57 / 10 J x20, RO 50	8.5 J x20, RO 57 / 10 J x20, RO 50	8.5 J x20, RO 57 / 10 J x20, RO 50
<b>夏季轮胎</b> FA / RA	235/35 ZR 20 (88Y) / 265/35 ZR 20 (95Y)	235/35 ZR 20 (88Y) / 265/35 ZR 20 (95Y)	235/35 ZR 20 (88Y) / 265/35 ZR 20 (95Y)

FA = 前桥，RA = 后桥

## 冷态 (20°C) 下的轮胎气压

以下标准和舒适轮胎气压仅适用于已获 Porsche 认可的轮胎品牌和型号。

### 夏季轮胎的标准轮胎气压

	18 英寸车轮		19 英寸车轮		20 英寸车轮	
	FA	RA	FA	RA	FA	RA
<b>Boxster</b>	2.0 bar	2.0 bar	2.0 bar	2.1 bar	2.3 bar	2.3 bar
<b>Boxster S</b>	2.0 bar	2.0 bar	2.0 bar	2.1 bar	2.3 bar	2.3 bar
<b>Boxster GTS</b>	-	-	2.0 bar	2.1 bar	2.3 bar	2.3 bar

FA = 前桥, RA = 后桥

### 冬季轮胎的标准轮胎气压

	18 英寸车轮		19 英寸车轮	
	FA	RA	FA	RA
<b>Boxster</b>	2.2 bar	2.2 bar	2.2 bar	2.2 bar
<b>Boxster S、Boxster GTS</b>	2.2 bar	2.2 bar	2.2 bar	2.2 bar

FA = 前桥, RA = 后桥

## 最高适用车速为 270 km/h 的夏季轮胎的舒适轮胎气压 (仅适用于具有 20 英寸车轮、配备轮胎气压监控系统 (TPM) 和 “Comfort press.” (舒适气压) 选项的车辆)

### 采用舒适轮胎气压的前提条件

- 20 英寸车轮
- 车辆配备了轮胎气压监控系统 (TPM) 且
- TPM 中带有 “Comfort press.” (舒适气压) 菜单。

### 步骤

有关使用多功能显示器、轮胎气压监控系统 (TPM) 和轮胎气压类型的信息:

- ▷ 请参阅第 73 页的 “操作仪表板上的多功能显示器” 章节。
- ▷ 请参阅第 83 页的 “轮胎气压菜单 (轮胎气压监控系统, TPM)” 章节。

1. 在多功能显示器上选择 “TPM” 主菜单并确认。

2. 选择 “Comfort press.” (舒适气压) 并确认。

仅在多功能显示器中的 “TPM” 主菜单和 “Comfort press.” (舒适气压) 选择区域可用时, 才可在轮胎中设置舒适气压。

要将轮胎设置为舒适气压:

3. 在多功能显示器上选择 “TPM” 主菜单并确认。

4. 选择 “Fill info” (充气信息) 菜单并确认。



### 信息

校正轮胎气压时, 仅可使用 “Fill info” (充气信息) 显示中所示的压力差。

5. 读取屏幕上要校正的轮胎气压, 对轮胎进行设置。



### 警告

### 轮胎气压低

轮胎气压监控系统 (TPM) 取决于车辆配置, “Comfort press.” (舒适气压) 选项取决于具体的国家/地区, 并非在所有国家/地区的车型中均提供。

在轮胎气压较低的状态下高速行驶, 会损坏轮胎。

- ▷ 仅可在配备轮胎气压监控系统 (TPM) 且选择了 “Comfort press.” (舒适气压) 的车辆中为轮胎设置舒适气压。

### 20 英寸车轮

	FA	RA
Boxster	2.1 bar	2.1 bar
Boxster S、Boxster GTS	2.1 bar	2.1 bar

FA = 前桥, RA = 后桥



## 车轮定位值

		Boxster、Boxster S、Boxster GTS	
		PASM ±0mm	PASM -10 mm
前桥	未压缩的束角 (总体)	+2' ±5'	+2' ±5'
	外倾角	-30' ±15"	-30' ±15"
	主销后倾角	+8° ±30'	+8°10' ±30'
后桥	未压缩的束角 (每个车轮)	+8' ±5'	+8' ±5'
	外倾角	-1°30' ±15'	-1°30' ±15'

▷ 只能由专业人员完成车轮定位设置。

请与合格的专业维修中心联系。我们建议您让 Porsche 中心执行这项工作，因为他们拥有经过培训的维修中心专业人员，并且备有必要的零件和工具。

## 制动片和制动盘

	Boxster	Boxster S、Boxster GTS	保时捷陶瓷复合制动系统 (PCCB)
前制动盘直径	315 mm	330 mm	350 mm
后制动盘直径	299 mm	299 mm	350 mm
新制动盘厚度 (前)	28 mm	28 mm	34 mm
制动盘磨损限值 (前)	26 mm	26 mm	33.7 mm
新制动盘厚度 (后)	20 mm	20 mm	28 mm
制动盘磨损限值 (后)	18 mm	18 mm	27.7 mm
新制动片厚度 (前)	约 12 mm	约 12 mm	约 12 mm
制动片磨损限值 (前)	2 mm	2 mm	2 mm
新制动片厚度 (后)	约 12 mm	约 12 mm	约 12 mm
制动片磨损限值 (后)	2 mm	2 mm	2 mm



危险

无法制动

非专业人员更换制动片和制动盘可能会使制动器无法发挥正常功能，并可能导致车辆失控。

▷ 只能到合格的专业维修中心更换制动片和制动盘。我们建议您让 Porsche 中心执行这项工作，因为他们拥有经过培训的维修中心专业人员，并且备有必要的零件和工具。

## 重量

	Boxster	Boxster S	Boxster GTS
整备重量（取决于车辆配置）：	1,360 kg–1,425 kg	1,370 kg–1,435 kg	1,375 kg–1,435 kg
最大前桥载荷 <sup>1)</sup>	780 kg	785 kg	785 kg
最大后桥载荷 <sup>1)</sup>	930 kg	930 kg	930 kg
车辆总重 <sup>1)</sup>	1,675 kg	1,685 kg	1,685 kg

<sup>1)</sup> 切勿超过最大车重和最大轴载荷。

注意：如果安装了其他附件，那么最大载荷应相应地减少。

## 加注容量

请仅使用 Porsche 认可的工作液和燃油。Porsche 中心将乐于为您提供适当的建议。

包含机油滤清器在内的机油更换量	约 7.5 升
燃油箱	约 64 升，包括大约 10 升
燃油辛烷额定值	<p>使用<b>辛烷值为 98 RON/88 MON 且不含金属添加剂的无铅燃油</b>可使发动机达到最佳性能与最低耗油量。</p> <p>Porsche 也承认，这类燃油可能并不总是购买得到。</p> <p>如果使用辛烷值<b>至少为 95 RON/85 MON</b>的不含金属添加剂的无铅燃油，发动机的爆震控制装置能够自动调节点火正时。</p> <p>使用辛烷值低于 95 RON/85 MON 且不含金属添加剂的无铅燃油可能会降低发动机功率并增加耗油量。</p> <ul style="list-style-type: none"><li>▷ 避免在发动机转速过高的情况下驾驶。</li><li>▷ 应始终使用当地市场出售的不含金属添加剂的最高等级无铅燃油。</li></ul> <p>发动机适合使用乙醇含量不超过 10% 的燃油工作。使用含有乙醇的燃油可能会增加耗油量。严禁使用含有甲醇的燃油。</p>
挡风玻璃 / 大灯清洗系统	约 6 升

## 行驶性能

以下技术规格适用于符合德国工业标准 (DIN) 整备重量，且未安装会降低动力性能的附加装备（例如特殊轮胎）的车辆。

	最高车速	0-100 km/h 加速时间 (括号中为“Sport Plus” (运动升级) 模式下的数值)	最大坡度
<b>Boxster</b>	262 km / h	5.7 (5.5) 秒	67,5%
<b>Boxster S</b>	277 km / h	5.0 (4.8) 秒	67,5%
<b>Boxster GTS</b>	279 km / h	4.9 (4.7) 秒	67,5%

## 尺寸

	Boxster、 Boxster S	Boxster GTS
长度	4,374 mm	4,404 mm
不含车外后视镜的宽度	1,801 mm	1,801 mm
含车外后视镜的宽度	1,978 mm	1,978 mm
德国工业标准整备重量下的高度	1,281 mm	1,281 mm
轴距	2,475 mm	2,475 mm
最大总重量下的离地间隙	94 mm-111 mm 取决于不同的底盘	96 mm-111 mm 取决于不同的底盘
转弯直径	11 m	11 m

## 字母

“A/C MAX” (空调最高档) 按钮	
空调系统	45
“A/C” (空调) 按钮	
空调系统	45
ABD (自动制动差速)	
功能描述	153
ABS (防抱死制动系统)	
功能描述	155
仪表板上的警示灯	155
ACC (自适应巡航定速控制系统)	
自适应巡航定速控制系统	131
Alcantara 面料, 养护说明	190
ASR (加速防滑控制系统)	
功能描述	153
“AUTO” (自动) (灯光开关)	60
行车灯辅助装置	60
AUX 接口的安装位置	143
CDR	
收音机	143
“Check Engine” 灯 (排放控制)	
功能描述	73
警示灯	73
Chrono	89
“HOLD” (防滑溜) 功能	
功能描述	154
iPod 接口的安装位置	143
ISOFIX 系统	
儿童保护系统规定的安装方向	29
开启和关闭乘客侧安全气囊	34
推荐的儿童保护系统	30, 31
PASM (保时捷主动悬挂管理系统)	
多功能显示器上的警告信息	156
功能描述	156
选择底盘设置	156
综述	151
“PASS AIR BAG OFF” (乘客侧安全气囊关闭) 警示灯	
顶置控制台上的警示灯	35
PCCB (保时捷陶瓷复合制动系统)	
概述信息	129
PCM (保时捷通讯管理系统) 的信息	143

PDK	
滑行模式	146
PDK 变速箱	143, 144
“Sport” (运动) 模式	147
方向盘换挡	147
故障	145
简化驾驶程序	150
强制降档	148
选档杆位置	145
PDK 选档杆	
紧急解锁	222
PDK 选档杆紧急解锁	222
Porsche Doppelkupplung (PDK) 保时捷双离合变速箱	143
“Sport” (运动) 模式	147
方向盘换挡	147
故障	145
滑行	143, 146
滑行模式	146
简化驾驶程序	150
起步控制系统	147
强制降档	148
选档杆位置	144
PSM (保时捷稳定管理系统)	
多功能显示器上的警示灯	214
功能描述	152
关闭	153
开启	153
转速表中的多功能灯	154
综述	151
PTV (保时捷扭矩引导系统)	
综述	151
Sport Chrono	89
“Sport” (运动) 模式	
Porsche Doppelkupplung (PDK) 保时捷双离合变速箱	147
开启 / 关闭	157
TPM	
充气信息	85
当前设置	84
舒适气压车速警告	86
系统识别	87

TPM (轮胎气压监控系统)	83
Tyre pressure (轮胎气压)	
车速警告	88
舒适气压车速警告	86
USB 接口的安装位置	143

## A

安全带	
安全带预紧器, 功能描述	25
打开安全带扣并解下安全带	26
系紧	25
养护说明	190
注意事项	24
转速表上的警示灯	25
安全带预紧器	
功能描述	25
安全气囊	
安全注意事项	26
安装位置	27
乘客侧安全气囊警示灯	35
功能描述	27
开启和关闭乘客侧安全气囊	34
弃置	28
养护说明	190
转速表上的安全气囊警示灯	27
安全气囊警告标签	29
安全注意事项	
警告标签	2

## B

保时捷动态照明系统 (PDLS)	61
保时捷动态照明系统升级版 (PDLS 升级版)	62
保时捷免钥匙进入系统	
解锁车辆	11
锁止车辆	12
退出准备就绪状态	17
保时捷扭矩引导系统 (PTV)	
功能描述	157
综述	151
保时捷陶瓷复合制动系统 (PCCB)	
概述信息	129

保时捷通讯管理系统 (PCM) 的信息 .....	143	解锁车门 .....	11	车辆数据活页 .....	226
保时捷稳定管理系统 (PSM)		紧急操作, 点火锁 .....	17	车辆信息	
功能描述 .....	152	取出紧急车匙 .....	19	在多功能显示器上调出 .....	78
关闭 .....	153	锁止车门 .....	12	车辆养护	
开启 .....	153	替换车匙 .....	20	Alcantara 面料 .....	190
转速表中的多功能灯 .....	154	车窗		Porsche 车辆的闲置 .....	190
综述 .....	151	存储极限位置 .....	52	安全带 .....	190
保时捷主动安全系统 .....	141	连接蓄电池后调节 .....	52	安全气囊 .....	190
保时捷主动悬挂管理系统 (PASM)		使用开关打开 / 关闭 .....	51	车窗 .....	187
多功能显示器上的警告信息 .....	156	养护说明 .....	187	车轮安装面 .....	203
功能描述 .....	156	用驾驶员车匙 (遥控器) 开启 / 关闭 .....	52	车轮螺栓 .....	203
综述 .....	151	用门把手上的按钮关闭 (配备保时捷免钥匙		车漆 .....	187
保险丝, 更换保险丝 .....	207	进入系统) .....	52	车身底部保护装置 .....	188
保养工作		车灯		大灯, 塑料部件、粘性薄膜 .....	188
保养注意事项 .....	178	大灯远近光闪光器 .....	63	高压清洗设备的使用 .....	185
更换空气滤清器 .....	195	灯泡规格表 .....	216	合金车轮 .....	188
更换微粒过滤器 .....	195	更换灯泡 .....	216	密封件 .....	189
检查机油油位 .....	179	开启回家照明功能 .....	61	清洗车辆, 说明 .....	186
检查冷却液液位及添加冷却液 .....	193	上车时开启 .....	61	真皮 .....	189
添加机油 .....	180	上车时开启门控灯 .....	61	织物衬里 .....	190
添加洗涤剂 .....	181	下车时开启 .....	61	注意事项 .....	185
杯座 .....	163	养护说明 .....	188	车轮	
变速箱		自动开启 / 关闭车内灯 .....	65	安装面 .....	203
Porsche Doppelkupplung (PDK) 保时捷		车顶运输系统		补胎胶 .....	204
双离合变速箱 .....	143	车顶载荷 .....	231	车轮安装面 .....	203
变速箱和底盘控制系统		重量 .....	231	车轮螺栓 (养护说明) .....	203
综述 (PSM、PASM、PTV) .....	151	车顶载荷 .....	231	尺寸 .....	228
不锈钢尾管 .....	122	车辆的技术改造信息 .....	120	存放 .....	196
养护说明 .....	189	车辆设置		冬季轮胎 (概述信息) .....	199
<b>C</b>		保时捷主动安全系统设置 .....	104	防盗车轮螺栓 .....	166
侧灯		存储在车匙上 .....	117	防盗车轮螺栓 (套筒) .....	204
开启 .....	60	存储在个性化按钮上 .....	117	概述信息 .....	195
测试台		调节多功能显示器 .....	93	更换 .....	202
制动器测试 .....	178	调节警告和信息音的音量 .....	102	更换轮胎 (概述信息) .....	198
插座 (12 V) .....	165	复位到出厂设置 .....	92	合金车轮上的铭文 .....	200
敞篷跑车		改变多功能方向盘上的按钮分配 .....	103	轮胎气压, 数据 (bar) .....	229
关闭活动顶篷 .....	54	改变语言 .....	102	轮胎气压标牌 .....	226
活动顶篷的紧急操作 .....	56	空调设置 .....	99	轮胎气压监控 (TPM) 传感器 .....	198
活动顶篷养护 .....	186	设置单位 .....	101	轮辋偏置距 .....	228
开启活动顶篷 .....	53	设置日期和时间 .....	100	平衡调节 .....	197
超声波传感器, 停车辅助系统 .....	170	锁止设置 .....	98	气门 .....	199
车匙		选择设置菜单 .....	92	维修漏气轮胎 .....	204
存储和调出个性化设置 .....	117	在多功能显示器上进行调节 .....	92	雪地防滑链 (概述信息) .....	199
更换电池 .....	216	照明和视野设置 .....	96	子午线轮胎上的铭文 .....	200
		车辆数据 .....	226	综述 .....	228



电动车窗		警告信息	105	多功能方向盘, 功能描述	41
乘客侧车门控制面板综述	51	浏览长列表	76	开启 / 关闭加热功能	39
存储极限位置	52	轮胎气压监控系统	83	开启和关闭舒适进车功能	23
故障	52	轮胎气压警告	87	转向锁	122
驾驶员侧车门控制面板综述	51	启用功能、打开菜单和查看选项	76	防抱死制动系统 (ABS)	
连接蓄电池后调节	52	使用电话	81	功能描述	155
使用开关打开 / 关闭车窗	51	使用多功能方向盘操作	74	防盗保护	176
通过驾驶员车匙 (遥控器) 关闭车窗	52	使用方向盘控制杆操作	74	防盗车轮螺栓	
用驾驶员车匙 (遥控器) 开启 / 关闭车窗	52	显示区域	75	存放	166
用门把手上的按钮关闭车窗 (配备保时捷免钥匙进入系统)	52	行程信息	82	防盗警报系统	
免钥匙进入系统	52	选择无线电台	81	避免错误警报	176
电动停车制动器				功能描述	175
操作	127	<b>E</b>		关闭	175
紧急制动功能	127	儿童保护系统		关闭车内监控和倾斜传感器	175
警示灯	127	搭配 ISOFIX 系统安装	36	关闭警报	175
释放	127	规定的安装方向	28	开启	175
在起步后自动释放停车制动器	127	开启和关闭乘客侧安全气囊	34	人 / 宠物仍留在锁止的车内	175
在制动力试验台上进行测试	178	推荐的儿童座椅	30, 31	防盗装置	
电话		儿童座椅		功能描述	176
通过多功能显示器使用	81	规定的安装方向	28	开启 / 关闭	176
电气系统		开启和关闭乘客侧安全气囊	34	防冻液	
前行李厢盖紧急解锁	210	推荐的儿童保护系统	30, 31	冷却液中	194
注意事项	207			洗涤液中	181
定位照明	65	<b>F</b>		分配菱形按钮	103
冬季驾驶	213	发电机		风量分配	48
冬季轮胎		车辆电气系统警告	72	扶手	
存放	196	发动机		打开前排杂物盒	162
概述信息	199	机油油位表	79	辅助系统	
更换轮胎	202	技术数据	227	保时捷主动安全系统设置	104
动态发动机支承 (PADM)	157	检查机油油位	179	<b>G</b>	
动态弯道灯	61	冷却系统	94	改变多功能方向盘上的按钮分配	103
对放电完电的蓄电池进行跨接起动	214	磨合技巧	120	盖	
多功能方向盘		起动	124	概述	
◇ 按钮	75	添加机油	180	从车外开启和锁止车辆	9
操作原理	74	停止	124	挡风玻璃雨刷器	66
电话功能	41	自动关闭 (自动起动 / 停止功能)	125	高压清洗设备	
分配菱形按钮	103	自动起动发动机 (自动起动 / 停止功能)	125	使用说明	185
功能描述	41	手动起动 (自动起动 / 停止功能)	125	更换车轮	201
多功能显示器		发动机号	226	更换驾驶员钥匙 (遥控器) 电池	216
Sport Chrono	90	发动机制动扭矩控制系统 (MSR)		工具	166
菜单综述	77	功能描述	153	工具包	166
操作导航系统	82	方向盘			
调出车辆信息	78	带有电话功能的多功能方向盘	41		
工作原理	73	调节	40		
检查机油油位	79				

工作液和燃油	
机油	231, 232
冷却液	231, 232
燃油	231, 232
洗涤剂	231, 232
故障	
存储车窗的极限位置	52
点火锁中点火车匙 / 控制单元的紧急操作	17
点火锁中点火车匙的紧急操作	17
电动车窗	52
活动顶篷的紧急操作	56
加油口盖紧急操作	185
开启和关闭时	16
停车辅助系统	172
行李厢盖的紧急操作	16
故障报告	
综述	105
关闭	
自动关闭发动机 (自动启动 / 停止功能)	125
关闭行李厢盖	14
国外驾驶	122
国外旅行	122
过滤器	
空气滤清器, 保养说明	195
微粒过滤器, 保养说明	195
<b>H</b>	
合金车轮	
铭文	200
养护说明	188
横向加速度	
显示	92
后视镜	
车外后视镜加热	49
存储车外后视镜设置 (记忆)	38
打开和关闭自动防眩目功能	39
调节车外后视镜	37
化妆镜	42
折合车外后视镜	38
作为停车辅助功能调节车外后视镜	172
后雾灯	
调节行车灯	61
开启	60
后行李厢	168

厚垫片	
拆卸	206
概述信息	206
使用雪地防滑链时	199
滑行	146
滑行模式	126, 146
化妆镜	42
环境照明	65
回家照明功能	
开启	61
活动顶篷	
打开	53
关闭	54
紧急操作	56
养护	186
<b>J</b>	
机油	
多功能显示器上的机油油位警告	179
概述信息	180
更换量	232
机油压力	105
检查油位	79, 179
添加	180
温度表	95
消耗量	227
压力表	95
压力表, 机油压力	95
油位表	79
注油孔	180
急救包	166
计时器	89
记忆	117
技术数据	
发动机	227
轮胎, 车轮	228
轮胎气压 (bar)	229
行驶性能	233
油耗	227
重量	231, 232
继电器	
更换	207
加热式后窗	
开启 / 关闭	49

加速防滑控制系统 (ASR)	
功能描述	153
加油	184
加油口盖, 紧急操作	185
加注容量	
概述	232
工作液和燃油概述	232
机油	232
冷却液	232
燃油	232
洗涤剂	232
驾驶	
运动驾驶	121
在赛道上驾驶	121
驾驶时对车辆部件的设置及操作	121
驾驶室	
车速表	71
调节照明	63
机油温度表	95
警示灯和指示灯, 综述	70
冷却系统, 温度表	94
里程表	71
燃油表	72
转速表	71
驾驶员车匙 (遥控器)	
打开 / 关闭车窗 (未配备保时捷钥匙)	
进入系统	52
点火锁中车匙 / 控制单元的紧急操作	17
更换电池	216
解锁车门	11
锁止车门	12
驾驶员记忆功能组件	117
简化驾驶程序, PDK	150
脚制动器	
安全注意事项	128
警告信息, 制动器磨损	129
解锁	
车辆无法解锁	16
从车匙中调出个性化设置	117
从车内打开车门	13
使用保时捷钥匙进入系统解锁车门 (免车匙)	11
选择性车门解锁	12
用驾驶员车匙 (遥控器) 解锁车门	11





## Q

起步	
起步控制系统	147
在起步后自动释放停车制动器	127
起步/驻车	
功能描述, 停车辅助系统	170
停车辅助系统传感器	170
起步控制系统	147
起动	
发动机	124
起动/停止功能	125
气门	199
气压	
轮胎 (bar)	229
汽油	
加油	183
品质	183
燃油表	72
燃油储量警告	72
燃油罐	182
消耗量	227
辛烷值	183
油箱容量	232
汽油额定辛烷值	183
牵引	
概述信息	221
拧入牵引凸耳	222
牵引杆	221
牵引绳	220
牵引保护装置 (倾斜传感器)	
通过保时捷免钥匙进入系统关闭	175
用驾驶员钥匙 (遥控器) 关闭	175
牵引凸耳	
工具包内	166
前排座椅	
调节	22
调节座椅位置	22
强制降档	
Porsche Doppelkupplung (PDK) 保时捷	
双离合变速器	148
倾斜传感器	
功能指示	175

通过门把手中的按钮关闭 (保时捷免钥匙	
进入系统)	175
用驾驶员钥匙 (遥控器) 关闭	175
清洗车辆, 说明	186

## R

燃油	
额定辛烷值	183
加油	183
品质	183
燃油表	72
燃油储量警告	72
燃油罐	182
消耗量	227
辛烷值	183
油箱容量	231, 232
燃油表	72
燃油储量	184
燃油罐	182
燃油油位指示器	
燃油表	72
人体工程学设置	
存储在记忆按钮上	117
存储在驾驶员车匙上	117
日间行车灯	60

## S

赛车轮胎	121
赛道	121
三元催化器	182
排放控制警示灯 (“Check Engine” 灯)	73
上车照明功能, 上车时开启门控灯	61
上坡驾驶时的辅助	
功能描述	154
设置	
存储个性化设置	117
存储在车匙上	117
为什么更改设置?	118
在打开车辆时调出	118
在多功能显示器上进行调节	92
设置风量	
空调系统	47

设置风扇	
空调系统	47
设置日期	100
设置时间	100
设置温度	
空调系统	47
设置自动空气再循环模式	
空调系统	46
升档提示	71
声音信号	73
剩余燃油可达里程	96
识别号的位置	225
使用提升平台、	
滚轮式千斤顶或标准千斤升高车辆	201
收音机	
CDR	143
手套箱	
打开	162
锁止	162
手制动器 (电动停车制动器)	
操作	127
释放	127
舒适进车功能	23
舒适轮胎气压	
车速警告	86
技术数据	230
舒适气压	
车速警告	86
选择	86
舒适性设置	
存储在记忆按钮上	117
存储在驾驶员车匙上	117
舒适性位置记忆功能	117
数字式车速表	71
速度控制 (巡航定速控制)	
存储车速	130
功能描述	130
关闭	131
加速	130
减速	130
开启	130
中断操作	131
塑料部件, 养护说明	188

锁止	
从车内打开车门	13
从车内锁止车门	13
人/宠物仍留在车内	12
使用保时捷免钥匙进入系统	10
使用保时捷免钥匙进入系统锁止车门	12
使用保时捷免钥匙进入系统锁止车门 (免车匙)	12
使用驾驶员车匙	10
用驾驶员车钥匙(遥控器)锁止车门	12
在车匙上存储个性化设置	117
锁止车门	12
锁止转向柱	176
<b>T</b>	
提示信息	
综述	105
替换车匙	20
停车辅助	
停车辅助系统传感器	170
向下转动后视镜玻璃	38
停车辅助系统	
传感器	170
功能描述	170
关闭	171
停车管理	
功能描述	154
停车制动器	
操作	127
释放	127
在起步后自动释放停车制动器	127
在制动试验台上进行测试	178
停止	
发动机	124
调光	
调节车内照明的亮度	65
调节仪表盘照明的亮度	63
调节座椅位置	22
调整燃油表	96
通用音频接口, 安装位置	143

## W

外部音频源, 接口	143
弯道灯	
动态	61
微粒过滤器, 保养说明	195
尾管	122
不锈钢, 养护说明	189
尾翼, 操作原理	159
<b>X</b>	
洗涤剂	
防冻液	181
加注容量	232
添加	181
夏季轮胎	
存放	196
更换轮胎	202
显示距离	82
显示平均车速	82
显示平均油耗	82
显示行车时间	82
向前折叠座椅靠背	23
小修	
当轮胎漏气时	204
牵引车辆	221
牵引起动车辆	221
注意事项	192
行车灯辅助装置	
动态弯道灯	61
近光灯	60
开启	60
日间行车灯	60
行车电脑	
菜单综述	77
测量机油油位	79
存储和调出个性化设置	117
多功能显示器	73
工作原理	73
轮胎气压监控系统	83

行程信息	82
行李厢	
紧急解锁	210
开启和锁止	14
综述	166, 168
行李厢盖的	
紧急操作	16, 17
行驶性能, 技术数据	233
性能, 技术数据	227
蓄电池	
安装位置	211
车辆电气系统警告	72
充电	215
冬季驾驶	213
更换	213
跨接起动	214
连接后的步骤	214
蓄电池上的警告信息	212
选档杆位置显示	144
雪地防滑链	
概述信息	199
巡航定速控制	
加速	130
减速	130
开启	130
巡航定速控制系统	
存储车速	130
功能描述	130
关闭	131
中断操作	131
<b>Y</b>	
烟灰缸	
打开	164
清空	164
延迟关闭功能	
开启	61
养护说明	
Alcantara 面料	190
Porsche 车辆的闲置	190
安全带	190

安全气囊	190	右侧通行 (切换大灯)	220	中控台	6
超声波传感器, 停车辅助系统	188	雨量传感器		中央扶手	
车窗	187	调节	68	打开前排杂物盒	162
车辆清洗	186	开启	67	重力显示	92
车轮安装面	203	雨刷器刮片		重量, 技术数据	231, 232
车轮螺栓	203	更换	181	助力转向	195
车漆	187	养护说明	188	驻车	
车身底部保护装置	188	远光灯	63	PDK 变速箱	144
大灯、塑料部件、粘性薄膜	188	操纵杆	63	启用停车制动器	127
倒车摄像头	188	运动驾驶	121	驻车 / 起步	
地板垫	190	运动型排气系统	159	功能描述, 停车辅助系统	170
地毯	190	运输 (使用货运列车、渡轮等)		停车辅助系统传感器	170
高压清洗设备的使用	185	固定车辆	223	转速表	
合金车轮	188	关闭倾斜传感器	175	显示	71
雷达传感器	188	<b>Z</b>		转向	195
密封件	189	遮阳板	42	逆向转向协助	153
真皮	189	真皮, 养护说明	189	转向扭矩脉冲	153
织物衬里	190	诊断插座	208	转向指示灯, 操纵杆	63
遥控器		注意事项	122	自动变速箱	143
更换驾驶员钥匙内的电池	216	蒸汽清洗机, 使用说明	185	自动回家照明灯, 门控灯	
解锁车门	11	织物衬里 (养护说明)	190	回家照明功能	61
锁止车门	12	制动盘	121	上车照明功能	61
仪表盘		制动片	121	自动控制式两区域空调系统	44
车速表	71	警告信息, 制动器	129	自动启动 / 停止功能	
调节照明	63	磨合新制动片	120	工作原理	125
机油温度表	95	制动器		开启和关闭	126
警示灯和指示灯, 综述	70	测试台	178	例外情况	125
冷却系统, 温度表	94	脚制动器	128	前提条件	125
里程表	71	警告信息, 制动器磨损	129	显示	126
燃油表	72	磨合新制动片	120	自动关闭发动机	125
转速表	71	启用 / 释放停车制动器	127	自动启动发动机	125
仪表盘照明	63	制动片警告信息	129	自动速度控制 (巡航定速控制)	
移动传感器 (车内监控)		制动踏板行程	129	存储车速	130
通过门把手中的按钮关闭 (保时捷钥匙		制动液	121	功能描述	130
进入系统)	175	车速表上的警示灯	194	关闭	131
用驾驶员钥匙 (遥控器) 关闭	175	更换	194	加速	130
音频接口的安装位置	143	中控锁	13	减速	130
婴儿提篮	34	从车内开启和锁止车门	13	开启	130
婴儿座椅	34	功能描述	20	中断操作	131
规定的安装方向	29	使用保时捷钥匙进入系统解锁车门	11	自动制动差速 (ABD)	
开启和关闭乘客侧安全气囊	34	使用保时捷钥匙进入系统锁止车门	12	功能描述	153
推荐的儿童保护系统	30, 31	用驾驶员车匙 (遥控器) 解锁车门	11	自适应巡航定速控制系统 (ACC)	131
用于防盗车轮螺栓的套筒				保时捷主动安全系统	141
使用	204			操作原理	133
用于已损坏轮胎的补胎胶 / 密封组件	204			工作状态	135

功能描述 .....	131
开启 / 关闭 .....	135
雷达传感器 .....	132
例外情况 .....	139
设置 / 更改设定速度 .....	135
设置设定车距 .....	136
显示原理 .....	134
中断 / 恢复控制 .....	138
自适应照明系统, 行车灯辅助装置 .....	60
纵向加速力 .....	92
组合仪表	
车速表 .....	71
调节照明 .....	63
机油温度表 .....	95
警示灯和指示灯, 综述 .....	70
冷却系统, 温度表 .....	94
里程表 .....	71
燃油表 .....	72
转速表 .....	71
左侧通行 (切换大灯) .....	220
座椅	
存储 / 调出座椅位置 .....	117
调节前排座椅 .....	22
调节座椅位置 .....	22
儿童保护系统 .....	28
推荐的儿童保护系统 .....	31
推荐的儿童座椅 .....	30
婴儿座椅、婴儿提篮 .....	34
座椅加热	
关闭 .....	24
开启 .....	24
座椅通风 .....	24
关闭 .....	24
开启 .....	24
座椅位置记忆 .....	117