



911 Turbo

驾驶手册

WKD 991 12 93 **15** 09/14

Porsche、Porsche 盾徽、911、PCCB、PCM、PDK、PSM、PTM 和 Tequipment 均为 Dr. Ing. h.c. F. Porsche AG（保时捷股份公司）的注册商标。

未经 Dr. Ing. h.c. F. Porsche AG（保时捷股份公司）书面授权，不得翻印、摘录或复印本手册或复印本手册。

© Dr. Ing. h.c. F. Porsche AG（保时捷股份公司）版权所有
Porscheplatz 1
D-70435 Stuttgart Germany

行车参考文件

请务必将此参考文件随车携带，并在转售车辆时移交给新车主。

建议

如果您对您的车辆或本行车参考文件有任何疑问、建议或想法，请与我们联系：

Dr. Ing. h.c. F. Porsche AG（保时捷股份公司）版权所有
Vertrieb Customer Relations
Porscheplatz 1
D-70435 Stuttgart Germany

装备

由于我们一直都在不断进行创新与开发，因此您车辆的实际装备和规格可能与本《驾驶手册》中的图示或描述有所不同。

在我们出售的车辆中，某些装备可能属于选装配置，或者因法律要求或国家／地区的不同而有所不同。您的保时捷 Porsche 中心将乐于为您提供有关此类装备的改装建议。

如果您的保时捷 Porsche 安装了任何本手册中未描述的装备，为您服务的 Porsche 中心将乐于提供相关的正确操作及保养建议。

由于各个国家／地区的法律要求不同，您车辆上的装备可能与本《驾驶手册》中的描述略有不同。

安全气囊警告标签

危险 乘客座椅上的儿童保护系统

如果在乘客侧座椅上装有儿童保护系统，存在乘客侧安全气囊被触发导致严重甚至致命伤害的风险。

▷ **切勿在启用了前置安全气囊的座椅上使用朝向后方安装的儿童保护系统，因为这会对儿童带来受伤甚至死亡的风险。**
请参阅第 30 页的“儿童保护系统”章节。



《驾驶手册》中的安全指南

本《驾驶手册》中包含各种类型的安全指南。

危险 严重或致命伤害

如果未遵守“危险”中的安全说明将导致严重或致命的人身伤害。

警告 可能造成严重或致命伤害

如果未遵守“警告”中的安全说明可能导致严重或致命的人身伤害。

小心 可能造成中度或轻度伤害

如果未遵守“小心”中的安全说明可能导致中度或轻度的人身伤害。

注意

可能造成车辆损坏

如果未遵守“注意”中的安全说明可能导致车辆损坏。

信息

附加信息、技巧及说明均以“信息”的形式进行介绍。请仔细阅读此信息并遵守相关操作说明。

收音机系统的检查标记

中国

CMIIT ID：2011DJ4971

CMIIT ID：2009DJ5053

CMIIT ID：2009DJ4899

概览图示	4	多功能方向盘	44	仪表板和多功能显示器	82
驾驶舱	5	遮阳板	45	仪表板	83
方向盘和仪表板	6	化妆镜	46	仪表板上的显示器	84
中控台	7	空调	47	蓄电池 / 发电机	87
控制面板	8	自动控制式 2 区域空调系统	48	“Check Engine” 灯（排放控制警示灯）	87
顶置控制台	9	出风口	52	声音信号	87
开启和锁止	10	加热式后窗 / 车外后视镜加热	53	操作仪表板上的多功能显示器	88
概述 - 从车外开启和锁止车门	11	车窗、可倾 / 滑动式天窗和敞篷跑车	54	车辆菜单	92
从车外开启和锁止车门	12	电动车窗	55	音频菜单	94
从车内锁止和开启车门	15	可倾 / 滑动式天窗	57	电话菜单	95
打开和关闭行李厢盖和发动机舱盖	16	钢制可倾 / 滑动式天窗	57	导航菜单	95
开启和锁止时的故障和特殊功能	18	玻璃可倾 / 滑动式天窗	58	行程菜单	96
有关驾驶员车匙和中锁系统的注意事项	21	活动顶篷	61	轮胎气压菜单（轮胎气压监控系统，TPM）	97
座椅、车镜和方向盘	22	挡风板	63	四轮驱动菜单	104
座椅	23	活动顶篷和挡风板的紧急操作	64	时辰菜单（计时器）	104
舒适进车功能	24	车灯、转向指示灯和挡风玻璃雨刷器	71	重力菜单	106
座椅加热	25	车灯开关	72	性能菜单	106
座椅通风	25	转向指示灯 / 远光灯 / 大灯远近闪光器	75	ACC 菜单	107
后排座椅靠背	26	操纵杆 / 停车灯开关	76	多功能显示器上的车辆设置	107
安全带	26	仪表板照明	76	警告和提示信息的综述	117
安全气囊系统	28	危险警示灯	76	个性化设置	129
儿童保护系统	30	车内灯 / 阅读灯	77	概述 - 个性化设置	130
翻滚保护	40	概述 - 挡风玻璃雨刷器	78	存储个性化设置	131
车外后视镜	41	挡风玻璃雨刷器 / 清洗器操纵杆	79	驾驶和驾驶安全性	133
自动防眩目车内后视镜和车外后视镜	43			开车之前	134
方向盘加热	43			磨合技巧	134
方向盘调节	44				

技术改造	134
驾驶时对车辆部件的设置及操作	135
运动型轮胎	135
离地间隙	135
在赛道上驾驶（例如，运动驾驶体验、俱乐部赛事）	136
国外驾驶	136
尾管	136
诊断插座	136
点火锁、转向锁	137
起动和关闭发动机	138
自动起动/停止功能	139
电动停车制动器	142
脚制动器	143
保时捷陶瓷复合制动系统 (PCCB)	144
巡航定速控制系统	145
自适应巡航定速控制系统 (ACC)	146
保时捷通讯管理系统 PCM	157
USB/iPod® 以及 AUX	158
Porsche Doppelkupplung (PDK) 保时捷双离合变速箱	158
选档杆位置	160
简化驾驶程序	164
变速箱和底盘控制系统	165
保时捷牵引力控制管理系统 (PTM)	166
保时捷稳定管理系统 (PSM)	166
HOLD (防滑溜) 功能: 停车管理	169
ABS 制动系统 (防抱死制动系统)	170
保时捷主动悬挂管理系统 (PASM)	171
保时捷扭矩引导系统 (PTV 升级版)	172
保时捷动态底盘控制系统 (PDCC)	172
动态发动机支承 (PADM)	173

“Sport” (运动) 和 “Sport Plus” (运动升级) 模式	173
伸展式前后扰流板	175
后桥转向	176

储物空间、行李厢和车顶运输系统

储物空间	178
杯座	179
烟灰缸	180
点烟器	180
行李厢	182
车顶运输系统	184

驻车

停车辅助系统	190
倒车摄像头	192
作为停车辅助功能向下转动后视镜玻璃	193

防盗警报系统和防盗保护

防盗警报系统	195
防盗装置	196
转向柱锁	196
防盗保护	196

保养和车辆养护

保养注意事项	198
检查机油油位	200
添加机油	200
清洗液	202

雨刷器刮片	202
排放控制系统	203
燃油罐	204
加注燃油	204
车辆养护说明	206

小修

小修注意事项	213
检查冷却液液位并添加冷却液	214
制动液	216
电动机械助力转向	216
更换空气滤清器	216
更换微粒过滤器	217
轮胎和车轮	217
车轮安装面	225
车轮螺栓	225
带有中央锁止装置的车轮	226
中心螺栓	226
更换轮胎	226
轮辋清洁剂	231
中央锁定螺栓的紧急紧固	231
轮胎漏气	232
电气系统	234
蓄电池	238
外部电源, 跨接起动	241
更换驾驶员车匙 (遥控器) 电池	243
更换灯泡	243
大灯	244
大灯调节	244
左侧通行改为右侧通行时的大灯切换	244
牵引和牵引起动	245
灭火器	248

轮胎气压和技术数据	249
车辆识别数据	250
发动机技术数据	252
耗油量和排放	252
行驶性能	253
加注容量	253
车轮, 轮胎	254
冷态 (20 °C) 下的轮胎气压	255
重量	257
尺寸	257
车轮定位值	258
制动片和制动盘	258
索引	259

概览图示

驾驶舱	5
方向盘和仪表盘	6
中控台	7
控制面板	8
顶置控制台	9

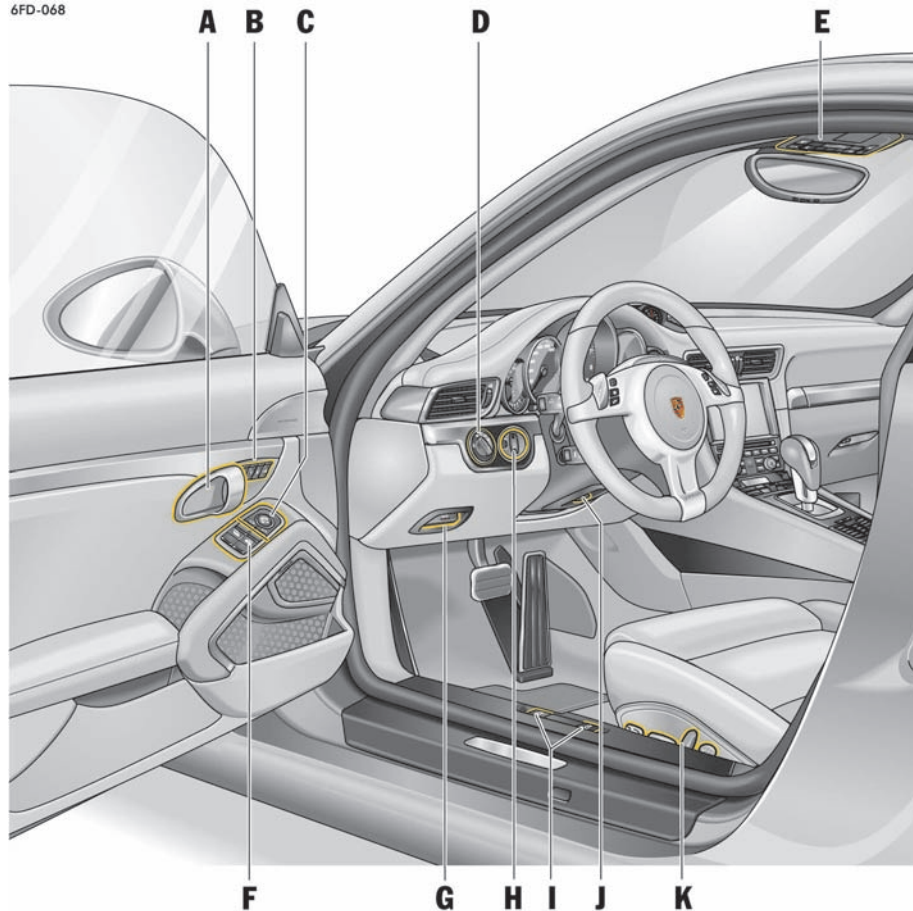

驾驶舱

- A** 开门装置
请参见第 16 页。
- B** 用于个性化设置的记忆按钮
请参见第 131 页。
- C** 车外后视镜调节装置
请参见第 41 页。
- D** 车灯开关
请参见第 72 页。
- E** 顶置控制台
- F** 电动车窗
请参见第 55 页。
- G** 电动停车制动器
请参见第 142 页。
- H** 点火锁
请参见第 137 页。
- I** 发动机舱 / 行李厢舱盖解锁按钮
请参见第 16 页。
- J** 方向盘调节
请参见第 44 页。
- K** 座椅调节
请参见第 23 页。



方向盘和仪表板

- A** PDK 换挡按钮
请参见第 163 页。
- B** 转向指示灯
请参见第 75 页。
- C** 机油压力表
请参见第 85 页。
- D** 机油温度表
请参见第 84 页。
- E** 车速表
请参见第 83 页。
- F** 转速表
请参见第 84 页。
- G** 多功能显示器
请参见第 83 页。
- H** 冷却液温度表
请参见第 84 页。
- I** 燃油表
请参见第 86 页。
- J** 挡风玻璃雨刷器
请参见第 79 页。
- K** 巡航定速控制系统
请参见第 145 页。
- L** 诊断插座
- M** 电话控制按钮、多功能显示器
请参见第 89 页。
- N** 喇叭

中控台

- A** Sport Chrono 时钟
请参见第 104 页。
- B** 保时捷通讯管理系统 (PCM)
请参见第 157 页。
- C** 出风口
请参见第 52 页。
- D** 杯座
请参见第 179 页。
- E** 手套箱
请参见第 178 页。
- F** 空调控制面板
请参见第 48 页。
- G** 控制面板
请参见第 8 页。
- H** 烟灰缸、点烟器
请参见第 180 页。
- I** 杂物盒
请参见第 178 页。

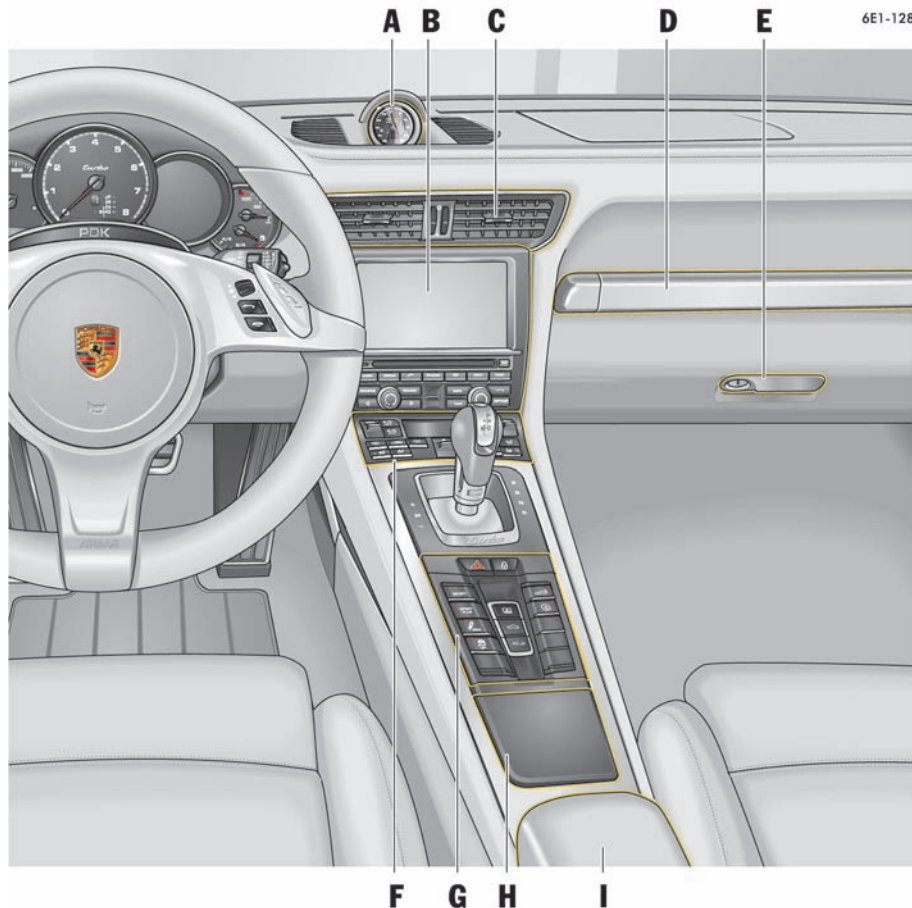

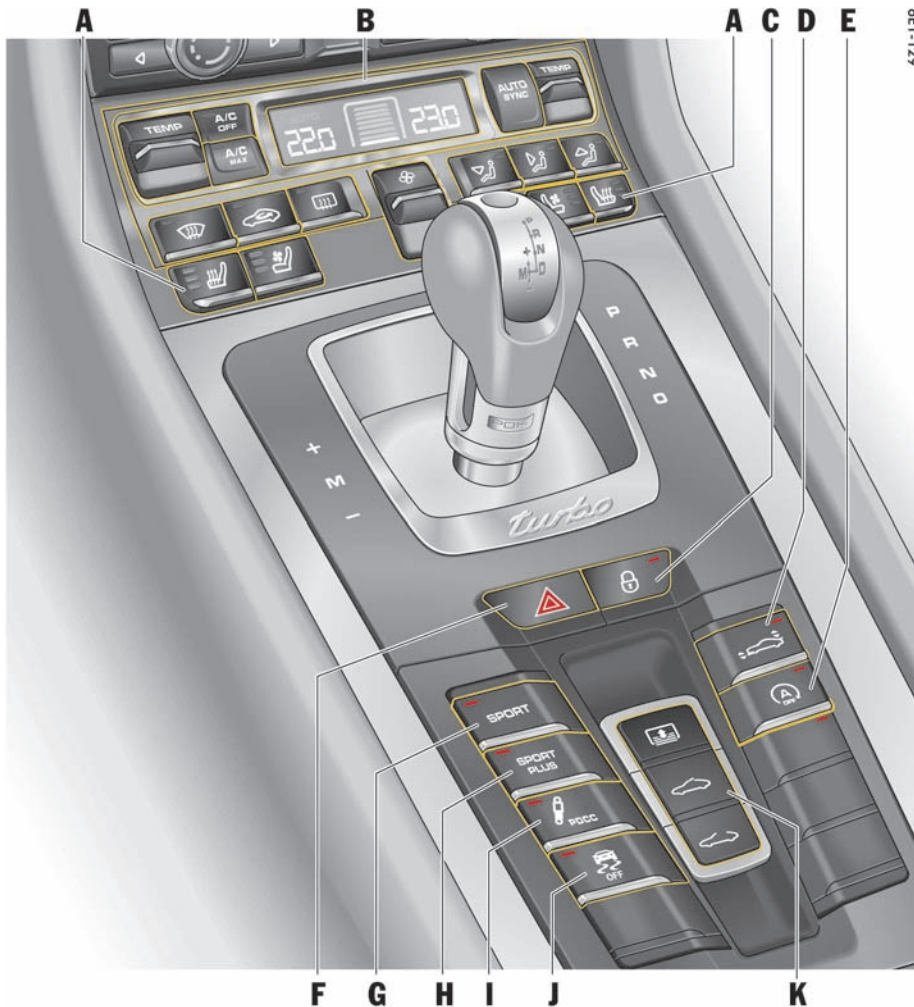

6E1-129

控制面板

- A** 加热式座椅 / 座椅通风
请参见第 25 页。
- B** 空调控制面板
请参见第 48 页。
- C** 中控锁按钮
请参见第 15 页。
- D** 前 / 后扰流板
请参见第 175 页。
- E** 自动起动 / 停止功能
请参见第 141 页。
- F** 危险警示灯开关
请参见第 76 页。
- G** “Sport”（运动）模式
请参见第 174 页。
- H** “Sport Plus”（运动升级）模式
请参见第 174 页。
- I** 保时捷主动悬挂管理系统 (PASM)
请参见第 171 页。
- J** 保时捷稳定管理系统 (PSM)
请参见第 166 页。
- K** 可倾 / 滑动式天窗控制面板
请参见第 57 页。
活动顶篷控制面板
请参见第 61 页。

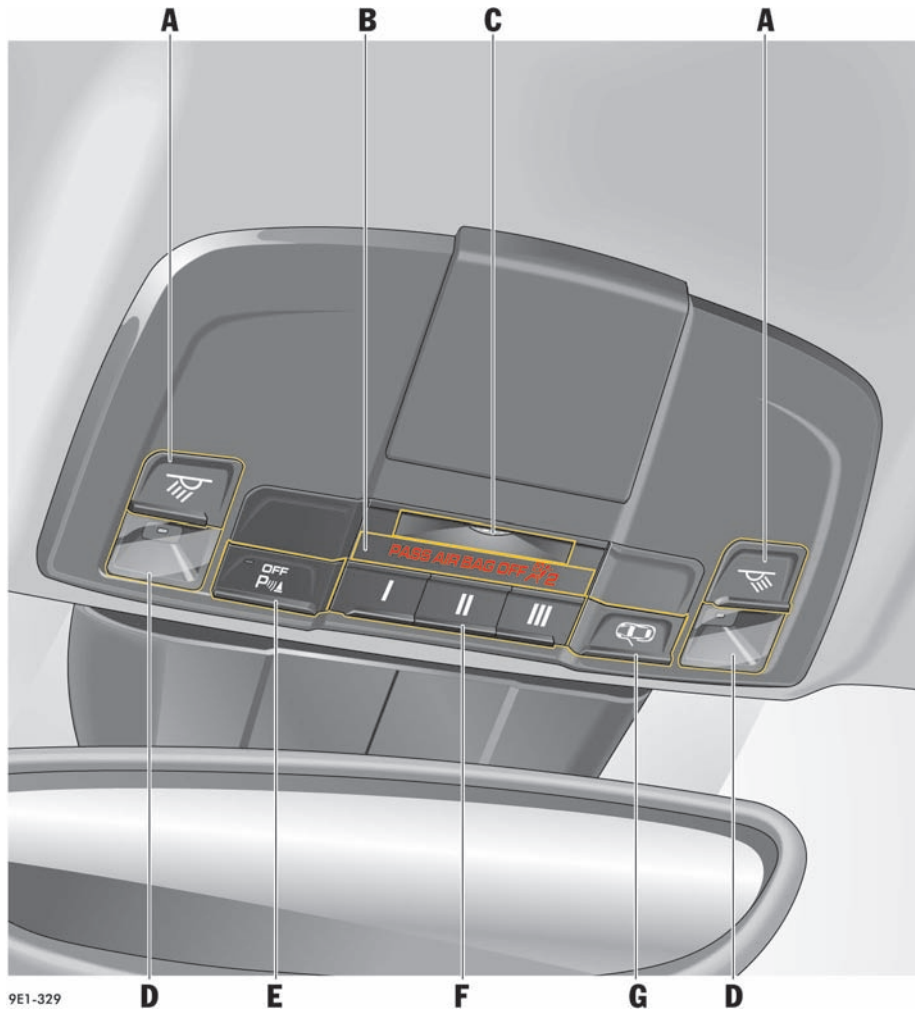

顶置控制台

- A 车内灯 / 阅读灯按钮
请参见第 77 页。
- B “PASS AIR BAG OFF” (乘客侧安全气囊关闭)
警示灯
请参见第 29 页。
- C 车内照明灯
请参见第 77 页。
- D 阅读灯
请参见第 77 页。
- E 停车辅助系统
请参见第 190 页。
- F 车内灯 / 阅读灯按钮
请参见第 77 页。

9E1-329

D

E

F

G

D

开启和锁止

概述 - 从车外开启和锁止车门	11
从车外开启和锁止车门	12
从车内锁止和开启车门	15
打开和关闭行李厢盖和发动机舱盖	16
开启和锁止时的故障和特殊功能	18
有关驾驶员车匙和中控锁系统的注意事项	21

概述 - 从车外开启和锁止车门

可通过门把手上的按钮 A 识别保时捷免钥匙进入系统选装配置。



本概述不能代替“从车外开启和锁止车门”章节提供的信息，尤其不能用其代替警告信息。



驾驶员车匙



保时捷免钥匙进入系统

我想要做什么？	我必须做什么？	会发生什么？
解锁	使用驾驶员车匙： 按驾驶员车匙上的  按钮。 使用保时捷免钥匙进入系统： 完全握住门把手并拉动。	危险警示灯闪烁一次。 车门便可以打开。
锁止	使用驾驶员车匙： 按驾驶员车匙上的  按钮。 使用保时捷免钥匙进入系统： 按下门把手上的按钮 A 。	危险警示灯闪烁两次。 车门被锁止，并且不能拉动开门装置从车内打开车门 (SAFELOCK)。
在车内留有人 / 宠物时锁车： <ul style="list-style-type: none">- 在车辆被锁止并且- 关闭防盗警报系统的车内监控功能时停用 SAFELOCK	使用驾驶员车匙： 按下驾驶员车匙上的  按钮两次（在大约 2 秒内）。 使用保时捷免钥匙进入系统： 按下门把手上的按钮 A 两次（在大约 2 秒内）。	危险警示灯缓慢闪烁一次。 车门被锁止，但是可以拉动开门装置从车内打开车门。
关闭防盗警报	按驾驶员车匙上的  按钮 或者 开启点火装置。	警报将停止。

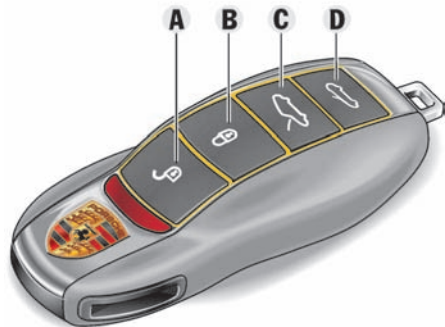

- A - 解锁车辆
- B - 锁止车辆
- C - 解锁行李厢盖
- D - 敞篷跑车：打开 / 关闭活动顶篷

从车外开启和锁止车门

您可以用驾驶员车匙或仅通过保时捷免钥匙进入系统来解锁和锁止车辆，具体取决于您车辆的装备情况。

使用驾驶员车匙：

使用驾驶员车匙上的按钮舒服地解锁和锁止车辆。

9C1-005

i 信息

如果您将紧急车匙插入车门锁来解锁车辆，则必须在车门开启后 15 秒内打开点火装置（点火锁位置 1），以防止触发防盗警报系统。乘客侧车门保持锁止。触发防盗警报系统所用的时间可能因国家/地区而异。

i 信息

如果使用  按钮解锁车辆但未打开车门 / 行李厢盖，则车辆将在 30 秒后再次自动锁止。

i 信息

本章节描述了车辆的出厂设置。对于配备记忆功能组件的车辆，您可以在仪表盘的多功能显示器是更改车门设置并将其存储到相关驾驶员车匙上。

▷ 有关更改解锁和锁止设置的信息：请参阅第 112 页的“锁止设置”章节。

6E1-008



用保时捷免钥匙进入系统操作

对于配备保时捷免钥匙进入系统的车辆，不用驾驶员车匙也可以解锁、锁止和起动车辆。您只需随身携带车匙，比如放在裤兜里。

▷ 请勿将驾驶员车匙暴露在高强度的电磁辐射环境中。这可能会对保时捷免钥匙进入系统产生不利影响。

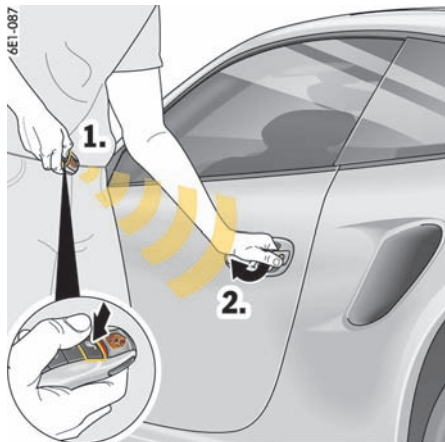

解锁并打开车门

使用驾驶员车匙进行解锁

1. 按下  按钮。
危险警示灯闪烁一次。
车门解锁。
2. 拉动门把手。



使用保时捷免钥匙进入系统解锁（免车匙）

您可以携带驾驶员车匙站在要打开的车门一侧（驾驶员侧、乘客侧）来解锁相应的车门。

1. 完全握住门把手并拉动。
危险警示灯闪烁一次。
车门解锁。
2. 拉动门把手。



信息

如果未打开任何车门或行李厢盖，则车辆在 30 秒后自动锁止。倾斜传感器和车内监控系统不启用（受限的防盗保护）。

此时可通过拉动开门装置从车内打开车门。

▷ 请告知留在车内的人员，打开车门时会触发防盗警报系统。

再次锁止时，车内监控系统和倾斜传感器将重新启用。

选择性车门解锁

您可设置仅解锁驾驶员侧车门或同时解锁乘客侧车门。

无论选择何种设置，均可解锁两个车门。

▷ 在 5 秒内按下驾驶员车匙上的  按钮两次。

有关更改解锁和锁止设置的信息：

▷ 请参阅第 112 页的“设置车门解锁”章节。

锁止车门 SAFELOCK

车辆锁止时该 SAFELOCK 将禁用开门装置和中央锁止装置按钮，使外人更难以进入车内进行盗窃。

警告

从车外锁止车门

从车外锁止车辆时，人或宠物不应留在车内，因为**无法从车内打开车门和车窗 (SAFELOCK)**。在紧急情况下，锁止的车门使帮助者难以进入车内。

- ▷ 确保在锁止车辆时车内没有人或宠物。

信息

只有所有车门和行李厢盖均关闭后，危险警示灯才会指示车辆已成功锁止。

信息

如果有车门或行李厢盖没有完全关闭，车辆就无法锁止。

此时会响起一声警示信号，并且多功能显示器上显示一条警告信息；危险警示灯不闪烁。

在仅关闭驾驶员侧车门的情况下锁止时，车辆为预锁止。在锁止其他打开的车门/行李厢盖时，确保驾驶员车匙未在车内。

如果驾驶员车匙超出范围，则车门和行李厢盖在锁止后将无法再打开。

使用驾驶员车匙进行锁止

1. 关闭车门。

2. 按下  按钮一次。

危险警示灯闪烁两次。

无论从车外还是车内都无法开启车门。

或者，如果有人或宠物留在车内（在车辆锁止时停用 SAFELOCK）：

▷ 在 2 秒内按下  按钮两次。

危险警示灯缓慢闪烁一次。

拉动开门装置可以从车内打开车门。

▷ 请告知留在车内的人员，打开车门时会触发防盗警报系统。

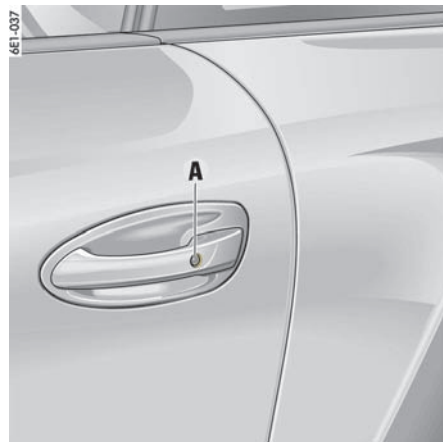

使用保时捷免钥匙进入系统锁止（免车匙）

您必须随身携带驾驶员车匙。

1. 关闭车门。

2. 按下门把手上的锁止按钮 **A**。

危险警示灯闪烁两次。

无论从车外还是车内都无法开启车门。

或者，如果有人或宠物留在车内（在车辆锁止时停用 SAFELOCK）：

▷ 在 2 秒内按下门把手上的锁止按钮 **A** 两次。

危险警示灯缓慢闪烁一次。

拉动开门装置可以从车内打开车门。

▷ 请告知留在车内的人员，打开车门时会触发防盗警报系统。

从车内锁止和开启车门

本章节描述了车辆的出厂设置。

对于配备记忆功能组件的车辆，您可以在仪表盘的多功能显示器更改设置并将其存储到相应驾驶员车匙上。

有关更改解锁和锁止设置的信息：

▷ 请参阅第 112 页的“锁止设置”章节。



中控锁按钮

锁止车门

车门关闭：

▷ 按下中控锁按钮。

当点火装置打开时，按钮中的指示灯亮起。

两个车门都已锁止。

拉动车内门把手可以打开车门。

通过自动锁止功能实现自动锁止

启用此功能后，当车速超过约 5 km/h 时，车辆自动锁止。

有关更改解锁和锁止设置的信息：

▷ 请参阅第 112 页的“锁止设置”章节。

解锁车门

▷ 按下中控锁按钮。

按钮上的指示灯熄灭。

两个车门都已解锁。

通过自动解锁功能实现自动解锁

启用此功能后，拔出驾驶员车匙时，车辆自动解锁。

有关更改解锁和锁止设置的信息：

▷ 请参阅第 112 页的“锁止设置”章节。



信息

如果车辆由驾驶员车匙或紧急车匙锁止，则无法通过中控锁按钮解锁。



信息

发生事故时，如果安全气囊被触发，车门会自动解锁以让帮助者能进入车辆。此外，危险警示灯自动启用。

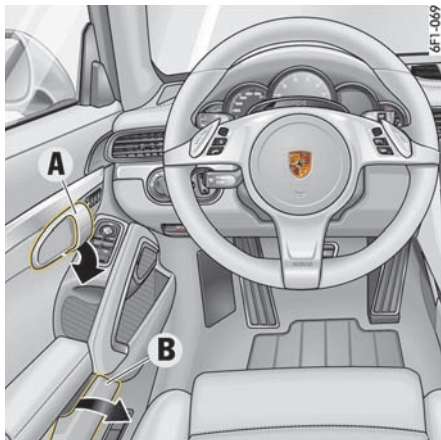

A - 车内门把手
B - 车门杂物盒

打开车门

- ▷ 拉动开门装置（箭头）。

i 信息

如果车辆是通过按一下驾驶员车匙上的  按钮或（对于配备保时捷免钥匙进入系统 (SAFELOCK) 的车辆）门把手上的锁止按钮锁止的，则无法从车内打开车门、行李厢盖和发动机舱盖。

车门杂物盒

打开杂物盒

- ▷ 抬起护盖 B。
- ▷ 驾驶时或关闭车门时车门杂物盒应始终保持关闭。

打开和关闭行李厢盖和发动机舱盖

使用拉钮打开行李厢盖

注意

存在损坏行李厢盖或挡风玻璃雨刷器的风险。

- ▷ 确保在打开行李厢盖时挡风玻璃雨刷器未被向前拉出。
- ▷ 打开行李厢盖之前，请务必关闭挡风玻璃雨刷器（雨刷器操纵杆处于位置 0）。

有关挡风玻璃雨刷器的信息：

- ▷ 请参阅第 79 页的“挡风玻璃雨刷器和大灯清洗系统”章节。

i 信息

如果车辆蓄电池的电量用尽，则只能通过连接外接电源打开行李厢盖。

- ▷ 请参阅第 237 页的“行李厢盖的紧急解锁”章节。

或者保险丝盒盖内侧的说明。

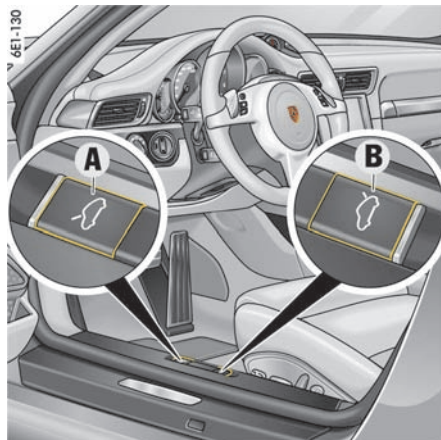

A - 行李厢盖
B - 发动机舱盖

1. 打开驾驶员侧车门。
2. 操作驾驶员座椅旁的拉钮 A。行李厢盖解锁。



3. 稍稍掀起行李厢盖。用红色的锁杆松开安全锁扣。

当行李厢盖打开时，行李厢照明灯亮起。

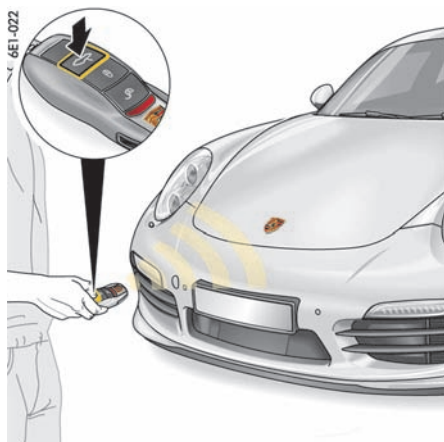

使用驾驶员车匙打开行李厢盖



信息

当行李厢盖解锁后，车门同时也解锁。

使用驾驶员车匙解锁并打开行李厢盖

1. 按下  按钮。
2. 稍稍抬起行李厢盖，然后用红色的锁杆松开安全锁扣。



使用保时捷免钥匙进入系统解锁并打开行李厢盖（免车匙）

如果您携带驾驶员车匙位于车辆前方区域，则可以打开行李厢盖。

- ▷ 把手放在 Porsche 盾徽和牌照之间（**图示**）。通过传感器，行李厢盖解锁并弹起。
- ▷ 稍稍抬起行李厢盖，然后用红色的锁杆松开安全锁扣。

关闭行李厢盖

1. 降下行李厢盖，让其落入锁中。必要时，将手掌置于锁止区域，推动行李厢盖至关闭。
2. 检查厢盖是否正确卡到锁中。

如果行李厢盖未正确关闭，车辆开始行驶后，仪表板的多功能显示器上将显示一条信息。

使用拉钮打开发动机舱盖

仅硬顶跑车：

1. 打开驾驶员侧车门。
2. 操作驾驶员座椅旁边的拉钮 **B**。
舱盖解锁，并可以被抬起。

仅敞篷跑车：

1. 打开驾驶员侧车门。
2. 操作驾驶员座椅旁边的拉钮 **B**。发动机舱盖（活动顶篷厢盖）自动打开至维修位置。

关闭发动机舱盖

仅硬顶跑车：

1. 降下行李厢盖，让其落入锁中。必要时，将手掌置于锁止区域，推动行李厢盖至关闭。
2. 检查发动机舱盖是否正确卡在锁中。

如果行李厢盖未正确关闭，车辆开始行驶后，仪表板的多功能显示器上将显示一条信息。

仅敞篷跑车：

- ▷ 操作拉钮 **B**。
发动机舱盖（活动顶篷厢盖）自动关闭。

开启和锁止时的故障和特殊功能

行李厢盖的紧急操作

如果车辆蓄电池的电量用尽，则只能通过连接外接电源打开发动机舱盖。

- ▷ 请参阅第 237 页的“行李厢盖的紧急解锁”章节。

仅解锁驾驶员侧车门

仪表板多功能显示器上车门的锁止及解锁设置已经更改。

- ▷ 请参阅第 112 页的“设置车门解锁”章节。无论选择何种设置，均可解锁两个车门。
- ▷ 在 2 秒内按下驾驶员车匙上的  按钮两次。

车辆无法解锁

驾驶员车匙上的遥控器可能

- 因故障失效，
- 因车匙电池没电而失效，
- 因无线电波引起故障（对于配备保时捷免钥匙进入系统的车辆，遥控器和车辆之间的无线电通讯也可能受到干扰）。

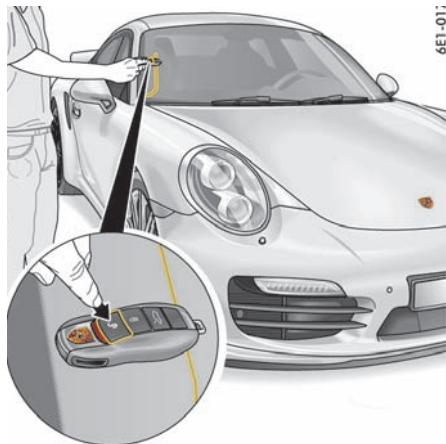

6E1-01

如果车辆无法解锁，则：

1. 将驾驶员车匙放在**乘客侧**挡风玻璃外部边缘，与此同时，按下按钮 （图示）。

如果车辆仍无法解锁，则：

2. 从驾驶员车匙上取下紧急车匙。
请参阅第 21 页的“紧急车匙”章节。
3. 用紧急车匙解锁并打开驾驶员侧车门：
抬起并握住门把手。
将紧急车匙插入车门锁，逆时针旋转 90°，再按下紧急车匙。
- ▷ 请参阅第 20 页的“中控锁系统失效情况下的紧急锁止”章节。
4. 松开门把手，并通过再次拉动门把手打开车门。

5. 在 15 秒内打开点火装置，以免防盗报警系统被触发。

有关配备保时捷免钥匙进入系统的车辆的其他步骤：

如果点火装置无法打开或发动机不能起动，多功能显示器上将显示信息“找不到车匙或者车匙故障，更改车匙位置”。

6. 将控制单元转回到点火锁位置 0。
7. 尝试再次起动发动机。
如果发动机无法起动，则会再次显示信息“找不到车匙或者车匙故障，更改车匙位置”。约 1 秒钟后，将显示信息“操作部件：向左旋转，抽出，插入车匙”。
8. 将控制单元转回到点火锁位置 0，然后从点火锁中拔出。使用驾驶员车匙（而不是紧急车匙）打开点火装置。

配备保时捷免钥匙进入系统的车辆退出准备就绪状态

如果未在 96 小时内解锁驾驶员侧车门，未在 36 小时内解锁乘客侧车门，则保时捷免钥匙进入系统会退出准备就绪状态。

1. 拉动门把手一次，重新启动系统。
2. 再次拉动门把手，打开车门。

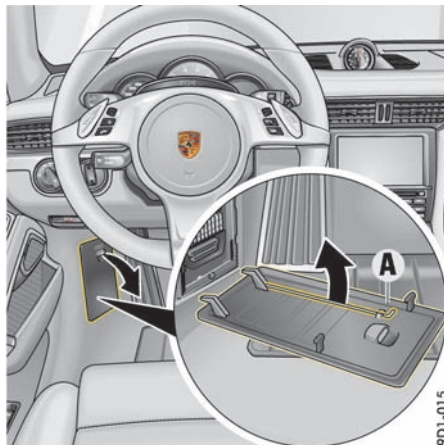

紧急操作 - 解锁控制单元/驾驶员车匙

如果车辆蓄电池的电量用尽，则只能通过执行紧急操作拔下驾驶员车匙。

对于配备保时捷免钥匙进入系统的车辆，要从点火锁中取下控制单元，也必须执行紧急操作。

1. 在手指孔处握住驾驶员侧保险丝盒盖并将其拉出。
2. 松开保险丝盒盖内侧的金属钩 A。

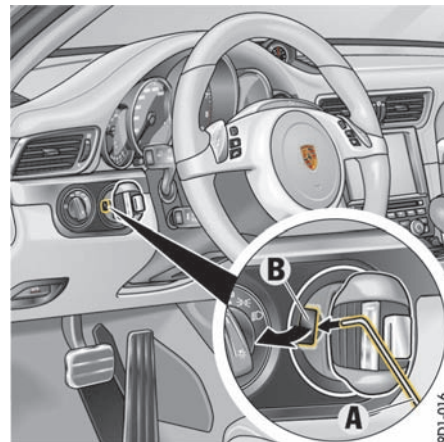

3. 用金属钩 A 从点火锁上拆下塑料护盖 B。确保不要将塑料护盖 B 丢失。

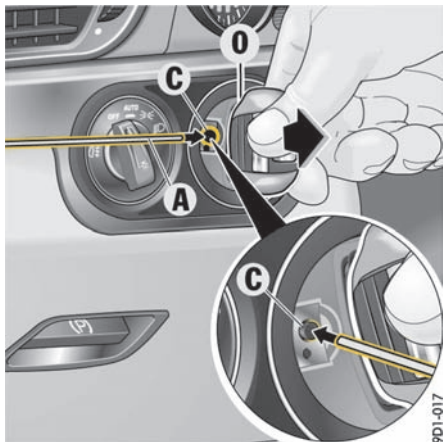

4. 将控制单元 / 驾驶员车匙转到点火锁位置 **O** (初始位置)。
5. 将金属钩 **A** 压入开口 **C** 中。此时将听到解锁声。
6. 在初始位置 **O** 取出控制单元 / 驾驶员车匙。
7. 重新安装塑料护盖 **B**。



门把手下的车门锁 (驾驶员侧)

车辆无法锁止

可根据危险警示灯不闪烁且没有锁止声音来识别这一情况。

驾驶员车匙上的遥控器可能

- 因故障失效,
- 因驾驶员车匙电池没电失效,
- 因车辆附近的无线电波 (例如手机) 而发生故障 (对于配备保时捷免钥匙进入系统的车辆, 甚至遥控器与车辆之间的无线电通讯也会中断),

中控锁系统失效情况下的紧急锁止

如果车辆无法锁止, 则:

1. 从驾驶员车匙上取下紧急车匙。
请参阅第 21 页的“紧急车匙”章节。

2. 打开驾驶员侧车门。
3. 抬起驾驶员侧车门把手 (图示)。将紧急车匙插入车门锁, 顺时针旋转 90°, 再按下紧急车匙。危险警示灯将会闪烁两次, 表示成功锁止。
4. 松开门把手并关闭车门。现在, 驾驶员侧车门处于锁止状态。
5. 要使用紧急步骤锁止**乘客侧车门**, 应将紧急车匙再次插入驾驶员侧车门锁, 顺时针旋转 90°, 再按下紧急车匙。现在, 乘客侧车门处于锁止状态。

i 信息

如果中控锁系统出现故障, 乘客侧车门则无法使用紧急步骤锁止。

i 信息

如果中控锁系统发生故障, 通过驾驶员侧车门的锁芯进行锁止操作将锁止中控锁系统内所有功能仍正常的锁止元件。

- ▷ 排除中控锁系统故障。请与合格的专业维修中心联系。我们建议您让 Porsche 中心执行这项工作, 因为他们拥有经过培训的维修中心专业人员, 并且备有必要的零件和工具。

有关驾驶员车匙和中控锁系统的注意事项

驾驶员车匙

车辆备有两把驾驶员车匙，包括集成在车钥匙中的紧急车匙。这些车匙可以操作车辆上的所有车锁。

- ▷ 注意保管好您的驾驶员车匙：除非遇到特殊情况，否则一定要随身携带。
- ▷ 即使短时间离开车辆，也要拔下驾驶员车匙并随身携带。
不要将驾驶员车匙留在车内。
- ▷ 如果驾驶员车匙丢失或被盗，或制作了额外车匙或替换车匙，请通知您的保险公司。
- ▷ 他人使用丢失的驾驶员车匙仍可操作机械锁。

9C11-01B



紧急车匙

拔下紧急车匙

1. 向侧面推动解锁按钮。
2. 拔出紧急车匙。

插入紧急车匙

- ▷ 推入紧急车匙，直到听见解锁按钮接合。



信息

如果车辆安装有相关装备，车辆锁止后，不同的车辆设置会存储到相应的驾驶员车匙上。

替换车匙

只能从 Porsche 中心订购驾驶员车匙。有时这可能会花费很长时间。

因此，请务必随时备有一把替换车匙。将替换车匙保存在安全的地方，但切勿放在车内或车辆上。

必须通过 Porsche 中心将新驾驶员车匙的车匙密码与车辆控制模块进行匹配。为此，还必须对车辆的所有驾驶员车匙重新进行设定。

最多可对 8 把驾驶员车匙进行设定。

中控锁

您的车辆配有中控锁系统。该系统可同时解锁或锁止以下装置：

- 车门
- 加油口盖

当车辆解锁和锁止时，中控锁系统始终处于启用状态。

您可以在仪表板的多功能显示器上进行不同的车门锁止及解锁设置。无论选择何种设置，均可打开车门。

- ▷ 在 5 秒内按下驾驶员车匙上的  按钮两次。

座椅、车镜和方向盘

座椅	23
舒适进车功能	24
座椅加热	25
座椅通风	25
后排座椅靠背	26
安全带	26
安全气囊系统	28
儿童保护系统	30
翻滚保护	40
车外后视镜	41
自动防眩目车内后视镜和车外后视镜	43
方向盘加热	43
方向盘调节	44
多功能方向盘	44
遮阳板	45
化妆镜	46

座椅

座椅位置

正确的座椅位置对于安全和无疲劳驾驶来说非常重要。我们建议按照下列步骤调节驾驶员座椅，以满足您的个人需要：

1. 调节座椅高度，保证足够的头部空间和良好的视野。
2. 前后调节座椅，使您在将踏板踩到底时，腿不用伸直，并且整个脚底完全踏在踏板上。
3. 握住方向盘的上半部分。调节靠背角度和方向盘位置，使您的双臂几乎完全伸直。但是，您的肩部必须仍然贴在靠背上。
4. 如有必要，请调节座椅的前后位置。

调节座椅



警告

在驾驶时调节座椅

如果试图在驾驶时调节座椅，则座椅的移动量可能会超出您的预期。车辆可能会失控。

▷ 切勿在驾驶时调节座椅。



小心

座椅调节

如果座椅的移动范围内有人或宠物，则调节座椅时存在挤伤或压伤肢体的风险。

▷ 调节座椅时应确保不会给任何人带来危险。

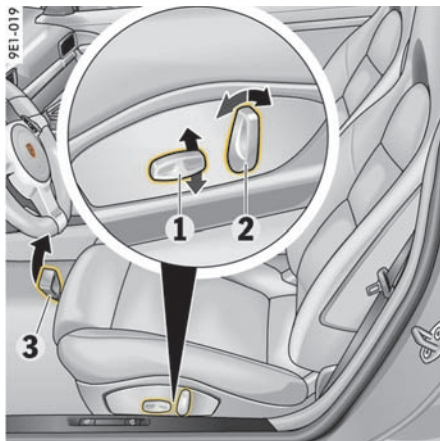

运动型座椅升级版

- 1 高度调节
 - 2 靠背角度调节
- ▷ 沿**箭头**所指方向按下每个控制按钮，直至达到所需的设置或极限位置。
- 3 座椅前后调节，机械式
- ▷ 提起锁定杆。将座椅移至所需的位置，然后松开锁定杆。确保座椅正确卡止。

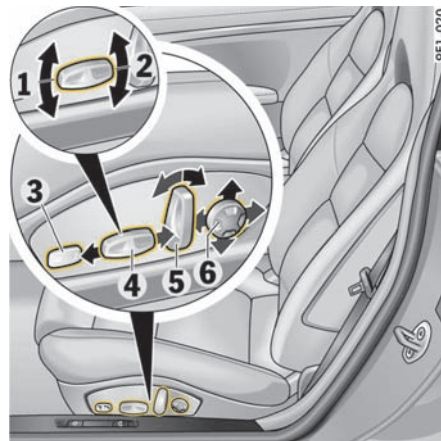

全电动运动型座椅

- 1 座椅角度调节
 - 2 高度调节
 - 3 腿部支撑调节
 - 4 前后位置调节
 - 5 靠背角度调节
 - 6 腰部支撑调节
- ▷ 沿**箭头**所示方向按下每个控制按钮，直到达到所需的设置。

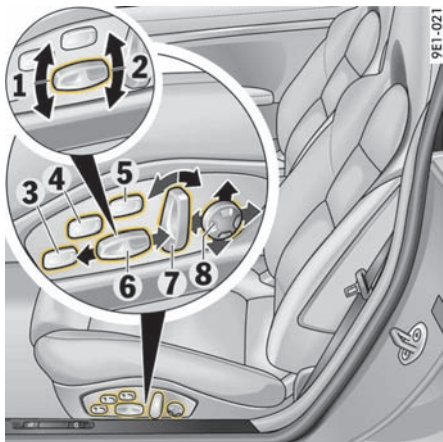

自适应运动型座椅升级版

- 1 座椅角度调节
 - 2 高度调节
 - 3 腿部支撑调节
 - 4 座垫侧垫调节
 - 5 靠背侧垫调节
 - 6 前后位置调节
 - 7 靠背角度调节
 - 8 腰部支撑调节
- ▷ 沿箭头所示方向按下每个控制按钮，直到达到所需的设置。

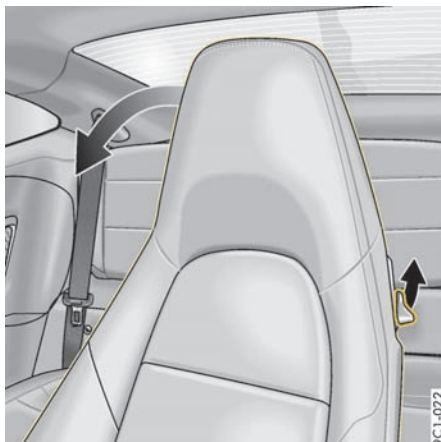

座椅靠背

向前折叠

- ▷ 向上拉动靠背侧部的操纵杆并向前折叠靠背。

向后折叠

- ▷ 向后倾斜并卡止靠背，确保车辆制动时靠背不会向前倾斜。

存储座椅设置

有关存储和调用座椅设置的信息：

- ▷ 请参阅第 131 页的“存储个性化设置”章节。

舒适进车功能

舒适进车功能可方便您上下车。



警告

自动调节驾驶员座椅

向后自动调节驾驶员座椅时可能会夹伤驾驶员座椅后方的人。

- ▷ 在驾驶员座椅后面有乘客的情况下，应关闭舒适进车功能。

前提条件

- 必须在多功能显示器上启用该功能。

有关开启和关闭舒适进车功能的信息：

- ▷ 请参阅第 112 页的“开启和关闭舒适进车系统”章节。

下车

方向盘向上移动:

- 在按下点火钥匙或（对于配备保时捷免钥匙进入系统的车辆）关闭点火装置并打开驾驶员侧车门后。

驾驶员座椅向后移动:

- 在打开驾驶员侧车门并拔出驾驶员车匙后，或者对于配备保时捷免钥匙进入系统的车辆，在关闭其点火装置并打开驾驶员侧车门后。

上车

驾驶员座椅和方向盘处于舒适进车位置。

插入点火钥匙，或（对于配备保时捷免钥匙进入系统的车辆）打开点火装置后，座椅和方向盘会移动至存储位置。



信息

改换钥匙后，座椅可能移动至新的针对具体车匙的进车位置。



信息

手动干预座椅设置将会中断舒适进车功能。必须手动设置驾驶位置。



座椅加热

发动机运转时，座椅加热功能准备就绪。反复按加热式座椅按钮，可以分三档调节加热功率。

开启

- ▷ 反复按动加热式座椅按钮。
亮起的指示灯的数量指示选定的加热设置。

关闭

- ▷ （反复）按加热式座椅按钮，直到所有指示灯均熄灭。

车内温度较高时，座椅加热功能不可用。如果蓄电池的电量即将耗尽，则座椅加热功能一开始会受限，之后将关闭。



座椅通风

发动机运转时，座椅通风功能准备就绪。反复按座椅通风按钮，可以分三档调节座椅通风。

开启

- ▷ （反复）按座椅通风按钮。
亮起的指示灯的数量指示选定的通风设置。

关闭

- ▷ （反复）按座椅通风按钮，直到所有指示灯均熄灭。

温度低于 15 °C 时，不能开启座椅通风功能，以防止过冷。如果蓄电池的电量即将耗尽，则座椅通风功能一开始会受限，之后将关闭。



后排座椅靠背

向前折叠后排座椅靠背便可以得到额外的储物空间。

向前折叠

- ▷ 向前拉动操纵杆并向前折叠靠背。

向后折叠

- ▷ 向后倾斜靠背，直到感觉到靠背卡入位。确保安全带正确放置。

安全带

安全带不适用于身高低于 150 cm 的人员。因此，他们应使用合适的保护系统。



危险

未系紧或未正确使用安全带

如果未佩戴安全带，则安全带在发生事故时无法提供任何保护。安全带佩戴不当可能会增加事故中受伤的风险。

- ▷ 为保障人身安全，车上的所有人员都必须佩戴安全带。此外，请您车上的乘客讲述本章节中的所有信息。
- ▷ 切勿两个人同时共用一条安全带。
- ▷ 如果服饰过于松散、宽大，可能会影响安全带的正确系紧或限制您身体的自由移动，所以应预先脱下。
- ▷ 不要让安全带绕过坚硬或易碎的物品（如眼镜、圆珠笔、烟斗等）。此类物品可能会增加伤害风险。
- ▷ 安全带不得扭结或松弛。



危险

使用损坏的安全带

损坏、承受过大拉力或破损的安全带在发生事故时无法提供充分的保护。

已经被触发过的安全带预紧器系统也必须立即更换。

- ▷ 定期检查所有安全带是否有织带损坏的迹象，并检查安全带扣和固定点是否能够正常工作。
- ▷ 必须立即将在事故中损坏或承受过大拉力的安全带更换为经许可能够用于相应座椅的安全带。安装在前排座椅上的已经被触发过的安全带收紧器系统和限力装置也必须立即更换。另外，还应检查安全带的固定点。请与合格的专业维修中心联系。我们建议您让 Porsche 中心执行这项工作，因为他们拥有经过培训的维修中心专业人员，并且备有必要的零件和工具。
- ▷ 不使用时，请确保将安全带完全收回，以防其脏污和损坏。

安全带警示灯和警告信息

下列功能用于提醒您系好安全带，在驾驶员侧或乘客侧座椅安全带锁舌插入对应的安全带扣之前将一直保持激活状态：

- 打开点火装置时，仪表板上的警示灯亮起。
- 仪表板的多功能显示器上显示一条警告信息。
- 超过 24 km/h 时，警示信号（铃声）会响起。

安全带预紧器

安全带预紧器的触发取决于事故的严重程度。

下列情况下将触发安全带预紧器：

- 发生正面碰撞和后面碰撞时
- 发生侧面碰撞时
- 车辆倾翻时



信息

安全带预紧器系统只能触发一次；之后必须更换。

只能由合格的专业维修中心工作人员执行有关安全带预紧器系统的工作。我们建议您让 Porsche 中心执行这项工作，因为他们拥有经过培训的维修中心专业人员，并且备有必要的零件和工具。安全带预紧器触发时会散发出烟雾。此时不要误以为车内起火。

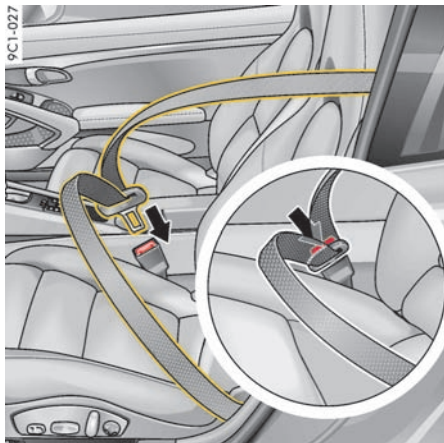

系上安全带

1. 采取一种舒适的坐姿。
2. 调节座椅靠背，使安全带总是位于您的上半身并绕过肩部中央。
3. 握住安全带锁舌，缓慢、连续地拉动安全带，绕过胸部和骨盆。



信息

如果车辆位于斜坡上或猛拉安全带，安全带可能会被锁住，无法拉出。

当车辆加速、减速、转弯或上坡行驶时，安全带可能无法拉出。

4. 将安全带插舌插入座椅内侧相应的安全带扣中，直到听到其牢固锁定到位的咔嚓声。
5. 确保安全带没有缠结或扭曲，也没有摩擦到尖锐棱边。
6. 腰部安全带部分应贴身地绕过乘坐者的骨盆。因此，在系紧安全带后，务必向上拉动肩部安全带部分。
孕妇应使安全带从尽可能低的部位绕过骨盆，并确保安全带没有压迫腹部。
7. 在旅途中还要不时地拉动肩部安全带部分，以使腰部安全带部分始终紧贴身体。



打开安全带扣并解下安全带

1. 握住安全带锁舌。
2. 按下安全带扣上的红色按钮。
3. 引导安全带锁舌至卷收器滚轮的偏转托架下方约 7 cm 处并且使用塑料滑槽锁止（图示）。塑料滑槽的功能是为了在易于接触的位置容纳安全带锁舌。

安全气囊系统

一般安全指南



危险

安全带和错误的座椅位置

安全气囊是一种辅助安全系统。您的主要保护来源是安全带。

安全气囊系统的触发取决于发生事故时的碰撞力度和碰撞角度。

为了最大限度地保护乘员安全，安全气囊必须以极快地速度充气。如果您不系上安全带或者在触发安全气囊时过于靠近安全气囊，正在充气的安全气囊会造成严重的人身伤害。

- ▷ **务必系紧安全带。**
- ▷ 确保在驾驶员或乘客与安全气囊展开区域之间没有任何人、宠物或物品。
- ▷ 始终握住方向盘的外圈。
- ▷ 为确保安全气囊能够提供有效的保护，必须使其与驾驶员或乘客保持一定的距离。为此，请调节您的座椅位置，以免座椅距离安全气囊过近。请勿斜靠在车门外侧（安全气囊）。
- ▷ 请您车上的乘客讲述本章节的所有信息。
- ▷ 驾驶时请务必将双脚放在脚坑中。请勿将双脚放到仪表板或座垫上。



危险

行李放置不正确

物品及行李必须安全存放。

- ▷ 物品不得从车门储物箱中伸出。行驶时储物箱必须保持关闭状态。座椅上或其前方不要装载过重的物品。
- ▷ 座椅上或其前方不要装载过重的物品。
- ▷ 请勿在仪表板上放置任何物品。
- ▷ 靠背上不要悬挂物品（如夹克、外套、衣架）。



危险

因擅自改动安全气囊而出现故障

擅自改装的安全气囊系统无法提供任何保护。它们可能无法触发，也可能意外触发。安全气囊意外触发可能导致严重的人身伤害。

- ▷ 不要改装安全气囊系统的线束或部件。
- ▷ 不要在方向盘上或者乘客侧安全气囊、侧安全气囊或头部安全气囊附近粘贴任何附加饰物或标签。不要使用防护型座椅罩。
- ▷ 请勿在安全气囊线束附近布置任何附加电气设备的电缆。
- ▷ 请勿拆卸安全气囊部件（例如方向盘、前排座椅、门板）。
- ▷ 如果您要出售您的 Porsche，请告知购买者车辆装有安全气囊，并让其查阅《驾驶手册》中的“安全气囊系统”章节。



危险

已被触发过的安全气囊系统不会启动

安全气囊系统只能被触发一次。

- ▷ 请立即更换已经触发过的安全气囊系统。
- ▷ 如果安全气囊系统出现故障，请务必向合格的专业维修中心咨询。

功能

安全气囊是一种与安全带配合使用的安全系统，在发生事故时可为车辆乘员提供最大限度的伤害保护。

在正面或侧面碰撞事故中，安全气囊可以保护乘员的头部、骨盆和上身，同时减缓驾驶员和乘客沿碰撞方向的移动。

驾驶员侧**前置安全气囊**安装在方向盘毂缓冲垫的下面，乘客侧前置安全气囊安装在仪表板中。

前排座椅的**侧安全气囊**安装在座椅靠背的侧面。

头部安全气囊安装在门板中。

各个安全气囊的触发取决于碰撞角度和力度。

头部安全气囊会保持充气状态几秒钟，然后会缓慢收缩。展开后，前置安全气囊和侧安全气囊会再次迅速收缩，因此几乎不会对视野产生任何影响。同样，充气噪音也会淹没在事故噪音中。

警示灯

故障通过转速表上的警示灯加以指示。

- ▷ 出现下列情况时，请向合格的专业维修中心咨询：
 - 打开点火装置后，警示灯未亮起**或者**
 - 发动机运转时，警示灯不熄灭**或者**
 - 警示灯在行驶时亮起。



“PASS AIR BAG OFF”（乘客侧安全气囊关闭）警示灯

用来关闭乘客侧安全气囊的钥匙开关、“PASS AIR BAG OFF”（乘客侧安全气囊关闭）警示灯和 ISOFIX 固定支架未在车辆出厂时安装。可以加装这些部件。

有关“PASS AIR BAG OFF”（乘客侧安全气囊关闭）警示灯功能的信息：

- ▷ 请参阅第 36 页的“开启和关闭乘客侧安全气囊”章节。



危险

乘客侧安全气囊失效或发生故障

如果发生以下任意情况，安全气囊

系统可能存在故障：

1. 点火装置打开时，“PASS AIR BAG OFF”（乘客侧安全气囊关闭）安全气囊警示灯不亮起。（作为一种检查措施，正常操作情况下警示灯会亮起几秒钟）。
 2. 在乘客侧安全气囊关闭的情况下，打开点火装置时，“PASS AIR BAG OFF”（乘客侧安全气囊关闭）安全气囊警示灯未亮起。
- ▷ 这时，不要将任何儿童保护系统装到乘客座椅上。
 - ▷ 立即排除故障。



危险

乘客侧安全气囊关闭

拆下儿童座椅后，如果乘客侧安全气囊保持关闭，则车辆发生碰撞时安全气囊将无法触发。

- ▷ 拆下儿童座椅后，必须再次开启乘客侧安全气囊。

触发

- 发生**严重的正碰撞**时，可能会触发驾驶员侧和乘客侧安装的前置安全气囊。
 - 发生**严重的侧碰撞**时，可能会触发车辆碰撞侧安装的侧安全气囊。
 - 发生**车辆侧翻**时，可能会触发头部安全气囊。
- 发生后碰撞、轻微的正碰撞或轻微的侧碰撞时，不会触发这些安全气囊。在这些事故中，系紧的安全带可保护乘员安全。



信息

以上触发情况并不详尽。本文无法列出安全气囊系统在所有可能情况下的确切触发反应。安全气囊的触发条件主要取决于碰撞导致的车辆减速率。电子控制单元会处理车辆上传感器发送的信号，并能够立即评估碰撞的严重程度，并据此激活安全气囊系统。

弃置

未点燃过的气体发生器或带有安全气囊单元的整车或总成不得作为“普通”废料或废弃物弃置，也不得进行任何其他形式的最终储存。您的 Porsche 中心将会告知您有关弃置的信息。

儿童保护系统

Porsche 推荐使用保时捷精装配件 (Porsche Tequipment) 的儿童保护系统。

- ▷ 请向您的 Porsche 中心咨询有关保时捷儿童保护系统的安装选项的适当建议。
- ▷ 请参阅第 32 页的“推荐的儿童保护系统（通过安全带固定）”章节。
- ▷ 请参阅第 33 页的“推荐的儿童保护系统（使用 ISOFIX 系统固定）”章节。



危险

儿童保护系统使用不当

儿童保护系统使用不当可能会导致严重甚至致命伤害。

不适合您车型或未在车内正确安装的儿童保护系统在发生事故时无法提供充分的保护。

- ▷ 请务必阅读有关儿童保护系统的单独安装说明。
- ▷ 使用儿童保护系统时，请您务必遵循适用于您所在国家的法规。
- ▷ 只能使用 Porsche 推荐的儿童保护系统。这些保护系统已经针对 Porsche 车辆内部和适当的儿童体重分组进行了检测和调节。使用其他未经检测的系统可能会增大伤害风险。
- ▷ 乘客侧安全气囊必须关闭。

⚠ 危险

乘客侧安全气囊有导致身材矮小或体重较轻的乘客受到严重或致命伤害的风险。

只有在乘客体型和体重达到特定的最低要求时，乘客侧安全气囊才能提供有效的保护。如果在乘客侧座椅上装有儿童保护系统或承载身材过矮或体重过轻的乘客时，存在乘客侧安全气囊被触发导致严重甚至致命伤害的风险。

- ▷ 如果乘客座椅上装有儿童保护系统，则必须始终关闭乘客侧安全气囊。请向您的 Porsche 中心咨询有关保时捷儿童保护系统的安装选项的适当建议。
- ▷ 安装儿童保护系统后，请务必关闭座椅加热功能。

关闭乘客侧安全气囊

- ▷ 请参阅第 36 页的“开启和关闭乘客侧安全气囊”章节。

将儿童保护系统按体重级别分类

分组 0 和 0+ 的儿童体重：不超过 13 kg

这一分组的儿童应使用朝后方安装的儿童保护系统搭载。

这些儿童保护系统必须只能安装到乘客座椅上。

**分组 I 的儿童体重：
9 至 18 kg**

这一分组的儿童应使用朝向前方安装的儿童保护系统搭载。

如有可能，应将儿童保护系统安装到后排座椅上。

**分组 II 的儿童体重：
15 至 25 kg**

这一分组的儿童应使用朝向前方安装的儿童保护系统搭载。

如有可能，应将儿童保护系统安装到后排座椅上。

**分组 III 的儿童体重：
22 至 36 kg**

这一分组的儿童应使用朝向前方安装的儿童保护系统搭载。

如有可能，应将儿童保护系统安装到后排座椅上。



遮阳板上的安全气囊警告标签



- ▷ 任何情况下均不得撕下、污损警告标签或警告标志，或使其无法辨认。

推荐的儿童保护系统（通过安全带固定）

▷ 请参阅第 34 页的“使用儿童保护系统（用车辆安全带固定）”章节。

重量等级	制造商	型号	授权编号	Porsche 零件号	安装在乘客座椅上	安装到后排外侧座椅上
分组 0 和 0+: 不超过 13 kg	Britax-Römer	保时捷 婴儿座椅 G0+	E ₁ 04301146	955.044.802.94	<ul style="list-style-type: none"> - 朝向后方安装。 - 将乘客座椅调节到靠后较高的位置。 - 仅限乘客侧安全气囊已关闭的情况下。 	<ul style="list-style-type: none"> - 不允许
分组 I: 9 至 18 kg	Britax-Römer	保时捷 儿童座椅 ISOFIX G1	E ₁ 04301199	955.044.802.88	<ul style="list-style-type: none"> - 朝向前方安装。 - 将乘客座椅调节到靠后较高的位置。 - 仅限乘客侧安全气囊已关闭的情况下。 	<ul style="list-style-type: none"> - 允许：将乘客座椅调节到靠前的位置
分组 II: 15 至 25 kg	Britax-Römer	保时捷 儿童座椅增强型 G2 + G3	E ₁ 04301169	955.044.802.90	<ul style="list-style-type: none"> - 朝向前方安装。 - 将乘客座椅调节到靠后较高的位置。 - 仅限乘客侧安全气囊已关闭的情况下。 	<ul style="list-style-type: none"> - 允许：将乘客座椅调节到靠前的位置
分组 III: 22 至 36 kg	Britax-Römer	保时捷 儿童座椅增强型 G2 + G3	E ₁ 04301169	955.044.802.90	<ul style="list-style-type: none"> - 朝向前方安装。 - 将乘客座椅调节到靠后较高的位置。 - 仅限乘客侧安全气囊已关闭的情况下。 	<ul style="list-style-type: none"> - 允许：将乘客座椅调节到靠前的位置

推荐的儿童保护系统（使用 ISOFIX 系统固定）

▷ 请参阅第 35 页的“（通过 ISOFIX 系统固定的）儿童保护系统的使用”章节。

重量等级	制造商	型号	授权编号	Porsche 零件号	安装在乘客座椅上	安装到后排外侧座椅上
分组 0 和 0+： 不超过 13 kg	Britax-Römer	保时捷 婴儿座椅 ISOFIX G0+ 唯一配套使用设备： ISOFIX 基座	E ₁ 04301146	955.044.802.94 唯一配套使用设备： 955.044.802.95	<ul style="list-style-type: none"> - 朝向后方安装。 - 将乘客座椅调节到靠后较高的位置。 - 仅限乘客侧安全气囊已关闭的情况下。 	<ul style="list-style-type: none"> - 不允许
分组 I： 9 至 18 kg	Britax-Römer	保时捷 儿童座椅 ISOFIX G1	E ₁ 04301199	955.044.802.88	<ul style="list-style-type: none"> - 朝向前方安装。 - 将乘客座椅调节到靠后较高的位置。 - 仅限乘客侧安全气囊已关闭的情况下。 	<ul style="list-style-type: none"> - 允许：将乘客座椅调节到靠前的位置
分组 II： 15 至 25 kg	Britax-Römer	保时捷 儿童座椅增强型 ISOFIX G2 + G3	E ₁ 04301198	955.044.802.96	<ul style="list-style-type: none"> - 朝向前方安装。 - 将乘客座椅调节到靠后较高的位置。 - 仅限乘客侧安全气囊已关闭的情况下。 	<ul style="list-style-type: none"> - 允许：将乘客座椅调节到靠前的位置
分组 III： 22 至 36 kg	Britax-Römer	保时捷 儿童座椅增强型 ISOFIX G2 + G3	E ₁ 04301198	955.044.802.96	<ul style="list-style-type: none"> - 朝向前方安装。 - 将乘客座椅调节到靠后较高的位置。 - 仅限乘客侧安全气囊已关闭的情况下。 	<ul style="list-style-type: none"> - 允许：将乘客座椅调节到靠前的位置

使用儿童保护系统（用车辆安全带固定）

由车辆安全带固定的儿童保护系统的使用方法（依照 ECE-R16 标准）概述。

儿童保护系统上的橙色 ECE 标签会显示“Universal”（通用）标记（图示）。

重量等级	乘客座椅上的儿童保护系统 ^{1, 2}	儿童保护系统安装在后排座椅上
分组 0: 不超过 10 kg	U/L	X
分组 0+: 不超过 13 kg	U/L	X
分组 I: 9 至 18 kg	U/L	L
分组 II: 15 至 25 kg	U/L	L
分组 III: 22 至 36 kg	U/L	L

X: 座椅适合此重量等级的儿童保护系统。

U: 适合“通用”类别中许可用于此重量等级的儿童保护系统。

L: 适合第 32 页上所列的特定儿童保护系统

¹ 仅限乘客侧安全气囊关闭的情况下。

² 将乘客座椅调节到靠后**较高**的位置。



ECE 标签的示例

SF1-529

A 尺寸分类

B “通用”或“半通用”标记

C 体重级别

（通过 ISOFIX 系统固定的）儿童保护系统的使用

概览如何根据标准 ECE-R16 使用通过 ISOFIX 系统固定的儿童保护系统。

儿童保护系统上的橙色 ECE 标签会显示“Universal”（通用）或“Semi-Universal”（半通用）标记。

重量等级	尺寸分类	固定装置	ISOFIX 在车内的固定点	
			乘客座椅 ^{1、2、3}	后排外侧座椅
婴儿提篮 (朝向左方或朝向右方安装的儿童保护系统)	F	ISO/L1	X	X
	G	ISO/L2	X	X
分组 0: 不超过 10 kg	E	ISO/R1	IL/SU	X
分组 0+: 不超过 13 kg	E	ISO/R1	IL/SU	X
	D	ISO/R2	IL/SU	X
	C	ISO/R3	X	X
分组 I: 9 至 18 kg	D	ISO/R2	IL/SU	X
	C	ISO/R3	X	X
	B	ISO/F2	IL/SU	IL/IUF
	B1	ISO/F2X	IL/SU	IL/IUF
	A	ISO/F3	IL/SU	X
分组 II: 15 至 25 kg			IL/SU	IL
分组 III: 22 至 36 kg			IL/SU	IL

X: 座椅适合此规格类别的儿童保护系统。

SU: 座椅适合安装使用了经认可的“Semi Universal”（半通用）ISOFIX 系统的儿童保护系统。

请参阅儿童保护系统随附的车辆列表。

IL: 适合第 33 页上所列的特定 ISOFIX 儿童保护系统

IUF: 适合“Universal”（通用）类别中许可用于此体重分组并使用车内 ISOFIX 系统和“顶部系链”紧固带朝向前方固定的儿童保护系统。

请参阅第 39 页的“带有 ISOFIX 顶部系链的儿童保护系统的上部固定点”章节。

¹ 仅限乘客侧安全气囊关闭的情况下。

² 将乘客座椅调节到靠后较高的位置。

³ 如果乘客座椅装有针对 ISOFIX 系统的固定眼，则座椅适合安装“Semi-Universal”（半通用）认可的 ISOFIX 儿童保护系统。请参阅配有儿童保护系统的车辆列表和第 33 页上列出的 Porsche 推荐儿童保护系统。

婴儿提篮

尺寸类别 F 到 G 的平放儿童保护系统（如婴儿提篮）一般不用于任何座椅变型上。

▷ 请参阅第 35 页的“（通过 ISOFIX 系统固定的）儿童保护系统的使用”章节。

Porsche 建议使用保时捷精装配件 (Porsche Tequipment) 提供的儿童座椅（例如保时捷婴儿座椅 ISOFIX GO+）。

▷ 请参阅第 33 页的“推荐的儿童保护系统（使用 ISOFIX 系统固定）”章节。

▷ 请参阅第 32 页的“推荐的儿童保护系统（通过安全带固定）”章节。

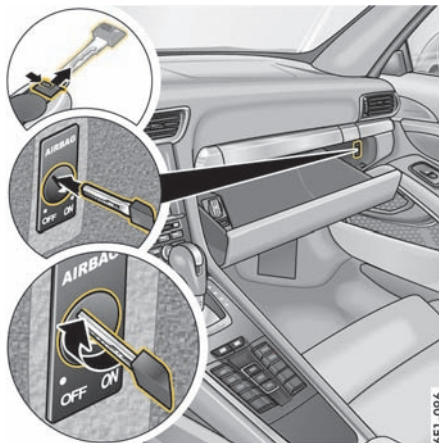

开启和关闭乘客侧安全气囊

1. 关闭点火装置。
2. 打开手套箱。
3. 从驾驶员车匙上取下紧急车匙。

有关紧急车匙的信息：

▷ 请参阅第 21 页的“紧急车匙”章节。

4. 将紧急车匙插入钥匙开关，直至第二次感觉到阻力。

然后将钥匙头插入钥匙开关大约 3/4 范围。

5. 使用紧急车匙关闭 (OFF) 或开启 (ON) 乘客侧安全气囊，无需用力过大。
6. 从钥匙开关上取下紧急车匙。
7. 关闭手套箱。



信息

当前乘客座安全气囊关闭时，安全带警告信息也会关闭。



危险

乘客侧安全气囊关闭

如果拆下儿童保护系统后乘客侧安全气囊保持关闭，在发生事故时它将无法被触发。

- ▷ 仅在乘客座椅上装有儿童座椅时关闭乘客侧安全气囊。
- ▷ 拆下儿童保护系统后，必须再次开启乘客侧安全气囊。



危险

意外触发乘客侧安全气囊

如果在行驶中将紧急车匙留在钥匙开关内，则钥匙开关内的振动可能会导致不必要的旋转并可能触发安全气囊，这可能会导致严重或致命伤害。

- ▷ 请勿在行驶时将钥匙留在钥匙开关内。

注意

存在钥匙开关和安全气囊损坏风险。

- ▷ 将紧急车匙插入钥匙开关后立即转动紧急车匙，直至第二次感受到阻力。
- ▷ 点火装置关闭后，关闭或开启乘客侧安全气囊。



信息

用来关闭乘客侧安全气囊的钥匙开关、“PASS AIR BAG OFF”（乘客侧安全气囊关闭）警示灯和 ISOFIX 固定支架未在车辆出厂时安装。可以加装这些部件。

安装此装备后，乘客座椅靠背的调节范围会受到限制。

- ▷ 请与合格的专业维修中心联系。我们建议您让 Porsche 中心执行这项工作，因为他们拥有经过培训的维修中心专业人员，并且备有必要的零件和工具。



“PASS AIR BAG OFF”（乘客侧安全气囊关闭）警示灯

如果关闭了乘客侧（座椅 2）安全气囊，则当点火装置打开时，顶置控制台上的“PASS AIR BAG OFF”（乘客侧安全气囊关闭）警示灯将持续亮起。



危险

乘客侧安全气囊失效或发生故障

打开点火装置且关闭安全气囊后，如果“PASS AIR BAG OFF”（乘客侧安全气囊关闭）警示灯未亮起，则说明系统可能发生故障。

- ▷ 这时，不要将任何儿童保护系统装到乘客座椅上。
- ▷ 立即排除故障。
请与合格的专业维修中心联系。我们建议您让 Porsche 中心执行这项工作，因为他们拥有经过培训的维修中心专业人员，并且备有必要的零件和工具。

有关“安全气囊”的更多重要信息可以在单独的章节中找到：

- ▷ 请参阅第 28 页的“安全气囊系统”章节。
- ▷ 请向您的 Porsche 中心咨询有关保时捷儿童保护系统的安装选项的适当建议。



安装通过 ISOFIX 系统固定的儿童保护系统

▷ 请参阅第 33 页的“推荐的儿童保护系统（使用 ISOFIX 系统固定）”章节。

ISOFIX 儿童保护系统固定装置的定位凸耳 A 位于乘客座椅的坐垫上（取决于装备）和后排座椅靠背下方的下面部分。

当在后排座椅上安装时，必须首先拆除靠背的下面部分。

1. 使用紧急车匙关闭乘客侧安全气囊 OFF（关闭）。

顶置控制台中的警示灯“乘客侧安全气囊关闭”必须亮起。

有关紧急车匙和关闭乘客侧安全气囊的信息：

▷ 请参阅第 36 页的“开启和关闭乘客侧安全气囊”章节。

2. 按照儿童保护系统安装手册中的说明将儿童保护系统固定到定位凸耳 A 上。
3. 拉动儿童保护系统以检查两个固定点是否正确接合。



拆除靠背的下面部分

▷ 从顶部中央（尼龙搭扣）拆下靠背下部，并从 ISOFIX 固定凸耳上脱开。

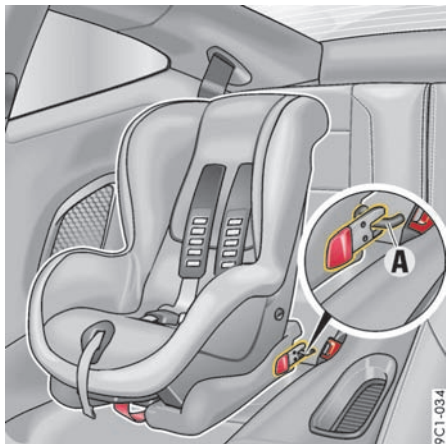

安装配有 ISOFIX 系统的儿童保护系统

- ▷ 请务必阅读有关儿童保护系统的单独安装说明。
- 1. 按照儿童保护系统安装手册中的说明将儿童保护系统固定到定位凸耳 A 上。
- 2. 拉动儿童保护系统以检查两个固定点是否正确接合。

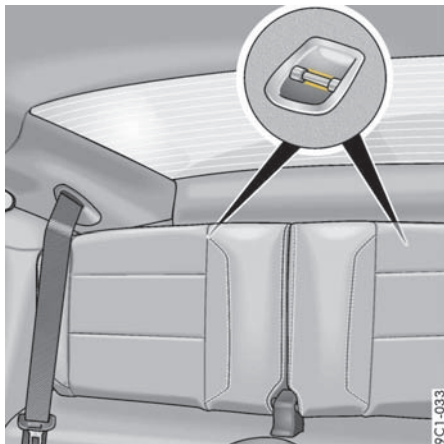

仅限硬顶跑车：

带有 ISOFIX 顶部系链的儿童保护系统的上部固定点

使用带有顶部系链的儿童保护系统时，后搁板上的固定点用于固定顶部系链。



危险 儿童保护系统使用不当

儿童保护系统使用不当可能会导致严重甚至致命伤害。

不适合您车型或未在车内正确安装的儿童保护系统在发生事故时无法提供充分的保护。

- ▷ 请务必阅读有关儿童保护系统的单独安装说明。
- ▷ 使用儿童保护系统时，请您务必遵循适用于您所在国家的法规。
- ▷ 只能使用 Porsche 推荐的儿童保护系统。这些保护系统已经针对 Porsche 车辆内部和适当的儿童体重分组进行了检测和调节。使用其他未经检测的系统可能会增大伤害风险。
- ▷ 乘客侧安全气囊必须关闭。

翻滚保护

对于敞篷跑车，发生事故时，安装在后排座椅后面的翻滚保护系统会在几毫秒内伸出。这会产生很大的噪音。如有必要，前排座椅的安全带收紧器会启用。

▷ 请参阅第 27 页的“安全带预紧器”章节。

翻滚保护系统包括两个可伸展组件，如果车辆发生倾翻，这两个可伸展组件会与挡风玻璃框一起为所有乘员确保足够的头部空间。

注意

打开和关闭活动顶篷时，存在损坏活动顶篷和翻滚保护系统的风险。

伸出的翻滚保护系统会影响活动顶篷的移动。

▷ 不要在翻滚保护系统伸出的状态下打开或关闭活动顶篷。

危险

擅自改动翻滚保护系统或限制其运动可能会导致其发生故障，并可能导致严重或致命伤害。

擅自改动后的翻滚保护系统无法提供任何有效保护。它可能被意外触发或在需要时无法正常触发。

- ▷ 不要改动翻滚保护系统的线路或部件。
- ▷ 保持身体部位和物体避开可伸展组件的移动范围。
- ▷ 请勿打开可伸展组件的护盖。
- ▷ 当清洗车辆时，确保水或清洗剂不会进入翻滚保护系统。

▷ 如果翻滚保护系统出现任何故障，请联系合格的专业维修中心。我们建议您让 Porsche 中心执行这项工作，因为他们拥有经过培训的维修中心专业人员，并且备有必要的零件和工具。



信息

如果活动顶篷处于关闭状态时触发了翻滚保护系统，后窗将会损坏。

警示灯

翻滚保护系统出现故障时，组合仪表上的安全气囊警示灯会亮起。无法确保可伸展组件能够伸出。

- ▷ 立即修理故障。
请与合格的专业维修中心联系。

已触发的翻滚保护系统

- ▷ 切勿将可伸展组件压回至原始位置。
- ▷ 请与合格的专业维修中心联系。我们建议您让 Porsche 中心执行这项工作，因为他们拥有经过培训的维修中心专业人员，并且备有必要的零件和工具。

车外后视镜

乘客侧的凸面镜与驾驶员侧的非球面镜提供了更大的视野范围。



警告

因车外后视镜反映的路况失真导致驾驶员错误判断交通状况。

在凸面镜中显示的车辆或物体比实际尺寸小，因此看起来会比实际距离要远一些。

- ▷ 在估算后方车辆的距离以及倒车驶入停车位时，请务必考虑这种失真现象。
- ▷ 也可以利用内后视镜判断距离。

注意

在洗车装置中清洗车辆时，存在损坏车外后视镜的风险。

- ▷ 使用洗车装置之前，折合车外后视镜。

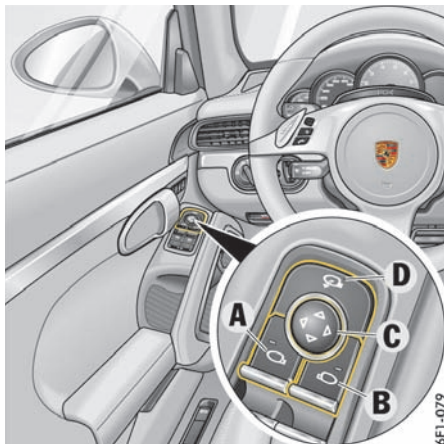

- A - 车外后视镜选择 - 驾驶员侧
- B - 车外后视镜选择 - 乘客侧
- C - 调节车外后视镜
- D - 电动折合车外后视镜

调节车外后视镜

满足以下条件时，电动车外后视镜调节器准备就绪：

- 点火装置已开启。
- 关闭点火装置后最多 10 分钟，直到首次打开驾驶员侧或乘客侧车门。

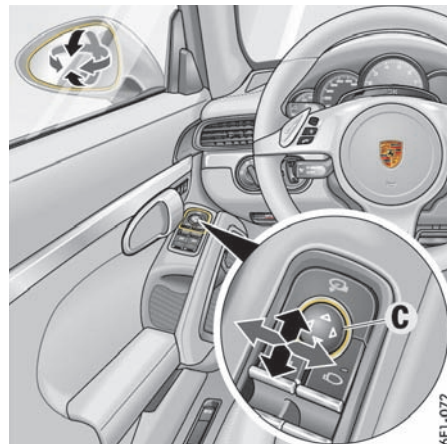

1. 按下驾驶员侧的选择按钮 A 以及乘客侧的选择按钮 B。
所按下按钮上的指示灯亮起。
2. 按下调节按钮 C，将车外后视镜移至正确位置。

如果电动调节装置失效

- ▷ 可通过按压镜面调节后视镜。

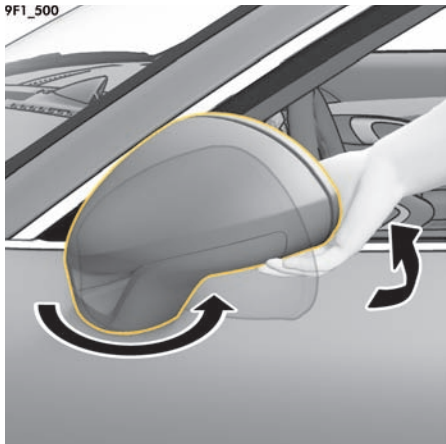

手动折合车外后视镜

- ▷ 手动将后视镜壳体沿对角线向上转至极限位置。

手动展开车外后视镜

- ▷ 手动将后视镜壳体沿对角线向下转至极限位置。

电动折合和展开车外后视镜

- ▷ 按下按钮 **D**。
两侧车外后视镜均自动折合和展开。

如果电动调节装置失效

- ▷ 手动折合或展开后视镜。

信息

在车速超过约 50 km/h 时，车外后视镜不能再折合。

自动折合和展开车外后视镜

车辆锁止后，车外后视镜将自动折合。

前提条件：

- 必须在多功能显示器上启用该功能。
- ▷ 请参阅第 112 页的“开启和关闭自动折合车外后视镜”章节。

自动展开车外后视镜

- ▷ 开启点火装置。
车外后视镜展开。

信息

如果车外后视镜已使用按钮 **D** 手动折合，则在点火装置打开后不会自动展开。

如果电动调节装置失效

- ▷ 手动将后视镜展开至极限位置。

存储车外后视镜设置

对于配备记忆功能组件的车辆，车外后视镜的个人设置可以存储在驾驶员侧的个性化按钮和驾驶员车匙上。

有关恢复和存储车辆设置的更多信息：

- ▷ 请参阅第 131 页的“存储个性化设置”章节。

车外后视镜加热

发动机运转时，如果开启加热式后窗，车外后视镜加热功能会自动启用。

有关开启加热式后窗的信息：

- ▷ 请参阅第 53 页的“加热式后窗 / 车外后视镜加热”章节。

如果蓄电池的电量即将耗尽，则车外后视镜加热功能一开始会受限，之后将关闭。

作为停车辅助功能向下转动后视镜玻璃

挂上倒挡后，乘客侧的后视镜会稍稍向下转动，以便驾驶员看到路缘区域。

- ▷ 请参阅第 193 页的“作为停车辅助功能向下转动后视镜玻璃”章节。

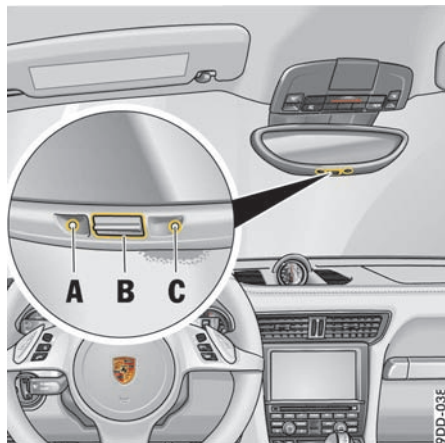

自动防眩目车内后视镜和车外后视镜

内后视镜的反射不失真。

位于内后视镜前后侧的传感器可测量入射光。后视镜根据光线强度自动切换到防眩目位置或恢复正常状态。

i 信息

切勿遮挡光线传感器 **C** 检测区域内的入射光（例如，切勿在后窗上粘贴胶贴）。

关闭自动防眩目功能

- ▷ 按下按钮 **B**。
指示灯 **A** 熄灭。

i 信息

在下列情况下，防眩目功能会自动关闭：

- 挂入倒档**或**
- 开启车内照明。

开启自动防眩目功能

- ▷ 按下按钮 **B**。
指示灯 **A** 亮起。

- 小心** 如果后视镜玻璃破裂，可能会有电解液溢出。电解液可能会从破裂的镜面中溢出。这种液体会刺激皮肤和眼睛。
 - ▷ 如果电解液接触到眼睛或皮肤，应立即用清水冲洗。必要时请立即就医。

注意

存在损坏漆面、真皮、塑料零件和织物的风险。电解液只有在尚未变干之前才易于清除。

- ▷ 用水清洗粘有电解液的部件。

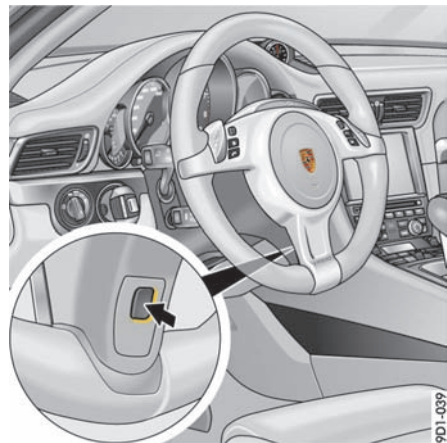

方向盘加热

在点火装置开启时，用方向盘后部的按钮可以开启和关闭方向盘加热。

开启 / 关闭方向盘加热功能

- ▷ 按下按钮。
消息“**Heated steering wheel on**”（方向盘加热功能已开启）或“**Heated steering wheel off**”（方向盘加热功能已关闭）会在多功能显示器上显示 2 秒。

方向盘调节

根据车辆装备情况，可以沿四个方向电动调节方向盘。



警告

在行驶时调节方向盘

如果试图在驾驶中调节方向盘，方向盘的移动量可能会超出您的预期，车辆可能会失控。

▷ 切勿在驾驶中调节方向盘。



小心

意外调出记忆设置

如果在车辆静止时意外按下个性化按钮，或意外按下转向柱下方的控制开关，肢体可能会被挤伤或压伤。

▷ 请勿将儿童单独留在车内。

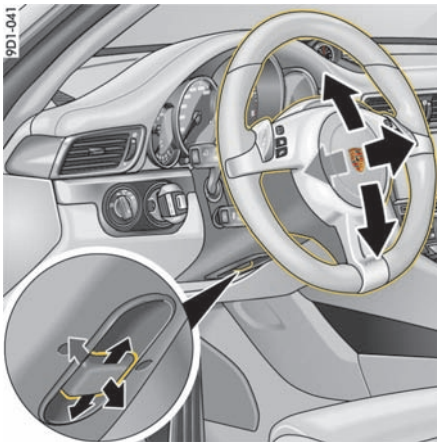

调节方向盘

▷ 沿相应的方向移动转向柱下方的控制开关，直到达到所需的设置。

方向盘设置被存储在车辆设置中。

有关存储和调出方向盘设置的详细信息：

▷ 请参阅第 131 页的“存储个性化设置”章节。

多功能方向盘



警告

驾驶时进行设置及操作

在驾驶过程中设置或操作多功能显示器、收音机、导航系统、电话或其他设备，可能会分散您对道路的注意力。车辆可能会失控。

- ▷ 只有交通状况允许并能确保安全的情况下，才可在驾驶时操作这些设备。
- ▷ 对于复杂的操作或设置步骤，只能在车辆静止时进行。

根据您的车辆的配置，您可以使用多功能方向盘上的功能按钮操作下列保时捷通讯系统：

- 电话
- PCM
- 仪表板中的多功能显示器



多功能方向盘上的功能按钮



信息
也可以按方向盘左侧和右侧顶部的旋钮。



转动音量控制钮
向上 - 增大音量。
向下 - 减小音量。
按下音量控制钮
开启和关闭音量 / 静音。



转动旋钮
选择 / 高亮显示多功能显示器中的主菜单或菜单项。具体做法是，向上或向下转动旋钮。
按下旋钮
进入子菜单或启用选定的功能。



按下菱形按钮
调用存储的功能。
可以将仪表板多功能显示器上的所需功能分配给该按钮。



按下返回按钮
返回菜单。



按下手持电话接听按钮
接听电话。



按下手持电话挂断按钮
结束通话或拒接电话。

多功能方向盘的准备就绪状态

- 点火装置已开启。
- ▷ 操作功能按钮之前，请阅读保时捷通讯系统的操作说明。



信息
无法使用多功能方向盘开启和关闭保时捷通讯系统。



遮阳板

- ▷ 如需阻挡来自前方的眩目光线，向下转动遮阳板。
- ▷ 如果您受到侧面眩目强光的干扰，可从内侧支架上松开遮阳板，将其转到车窗前。



注意

存在化妆镜盖损坏的风险。

- ▷ 不要用力过大，使镜盖超出其极限位置。
- ▷ 关闭活动顶篷时要让镜盖保持关闭。

化妆镜

遮阳板后部的化妆镜由镜盖盖住。

打开镜盖时，化妆镜照明灯自动亮起。



小心

化妆镜盖打开

化妆镜玻璃在发生事故时可能碎裂，如镜盖未关闭，玻璃碎片可能会落入乘客舱。

- ▷ 行驶中应关闭镜盖。

空调

自动控制式 2 区域空调系统48
出风口52
加热式后窗 / 车外后视镜加热53



自动控制式 2 区域空调系统

可以单独设置驾驶员侧和乘客侧的温度。

空调系统会根据各种因素（如日照、空气质量）在自动模式下完全自动调节预设的车内温度、风量分配和风量。

对设置进行手动调节后，自动模式立即停用。这种情况下，自动恒温空调仍能调节未被手动更改的空调功能。



车内温度传感器

传感器

为了避免损坏空调系统的功能，不得遮盖或用胶带粘住空调系统的车内温度传感器。

信息

可以在仪表板的多功能显示器上对空调进行附加设置：

▷ 请参阅第 113 页的“设置空调”章节。

对于配备记忆功能组件的车辆，车辆锁止后，空调系统的所有设置都存储在相应的驾驶员车匙上。

有关空调压缩机的信息

空调压缩机

- 如果发动机在极大的负荷下运转，可能会暂时关闭，以确保发动机充分冷却。
- 在温度低于约 2 °C 时自动关闭并且无法开启，即使通过手动方式也无法开启。
- 在车窗关闭时的工作效率最高。如果车辆已经在太阳下长时间曝晒，最好先打开车窗，对车内进行短时间通风。
- 在某些车外温度和湿度条件下，冷凝水可能会从蒸发器上滴落，在车辆底下聚成一滩。这是正常现象，不是泄漏的迹象。

有关用电设备自动关闭的信息

如果蓄电池的电量处于极限状态，下列空调或加热功能一开始会受限，之后将关闭：

- 座椅加热
- 座椅通风
- 加热式后窗 / 车外后视镜加热
- 新鲜空气鼓风机
- 空调压缩机



“A/C”（空调）模式

在自动模式下，默认启用“A/C”（空调）模式。空调系统压缩机的功率完全自动根据需要进行调节。
当车外温度低于约 2 °C 时，空调压缩机自动关闭。

开启“A/C”（空调）模式

如果希望将乘客舱温度降低到低于车外温度，必须启用“A/C”（空调）模式。

- ▷ 按下按钮“A/C OFF”（空调已关闭）。
按钮上的指示灯熄灭。
空调压缩机开启。
或者
按下“**AUTO/SYNC**”（自动/同步）按钮。
制冷功能启用。

关闭“A/C”（空调）模式

可以手动关闭“A/C”（空调）模式，以达到节约燃油等目的。

- ▷ 按下按钮“A/C OFF”（空调已关闭）。
按钮上的指示灯亮起。
空调压缩机被关闭。
制冷功能被停用。

“SYNC”（同步）模式

在“SYNC”（同步）模式下，驾驶员侧和乘客侧处于相同温度，并通过驾驶员侧的“TEMP”（温度）按钮进行调节。

开启“SYNC”（同步）模式

- ▷ 按住“**AUTO/SYNC**”（自动/同步）按钮，直到显示器上出现“SYNC”（同步）字样。
- ▷ 使用驾驶员侧的“TEMP”（温度）按钮，对驾驶员侧和乘客侧的温度进行调节。

关闭“SYNC”（同步）模式

- ▷ 按下乘客侧的“**AUTO/SYNC**”（自动/同步）按钮或“TEMP”（温度）按钮。



“A/C MAX”（空调最高档）模式

在“A/C MAX”（空调最高档）模式下，乘客舱以最大功率制冷。
不对车内温度进行自动调节。

开启“A/C MAX”（空调最高档）模式

- ▷ 按下“A/C MAX”（空调最高档）按钮。
按钮上的指示灯亮起。

关闭“A/C MAX”（空调最高档）模式

- ▷ 按下“A/C MAX”（空调最高档）按钮。
按钮上的指示灯熄灭。
或者
按下“**AUTO/SYNC**”（自动/同步）按钮。



挡风玻璃除霜

启用除霜功能

- ▷ 按下按钮 。
按钮上的指示灯亮起。
气流吹向挡风玻璃和前侧车窗。
以最快速度对挡风玻璃进行除雾或除霜。

关闭除霜功能

- ▷ 按下按钮 。
按钮上的指示灯熄灭。
或者
按下“**AUTO/SYNC**”（自动 / 同步）按钮。



空气再循环模式

开启空气再循环模式

- ▷ 按下按钮 。
按钮上的指示灯亮起。
外界空气供给被切断，只进行内部空气的再循环。

关闭空气再循环模式

- ▷ 按下按钮 。
按钮上的指示灯熄灭。

信息

如果空调压缩机以手动或自动方式关闭，则空气再循环模式在约 3 分钟后终止。

设置自动空气再循环模式

在自动空气再循环模式下，新鲜空气供应量根据空气质量进行调节。

自动空气再循环模式可以在多功能显示器上开启和关闭。

当车外温度低于约 5 °C 时，空气再循环模式自动停用，以防止车窗起雾。

有关在多功能显示器上调节自动空气再循环模式的信息：

- ▷ 请参阅第 113 页的“设置空调”章节。

信息

推荐的工作模式为自动空气再循环模式（默认设置）。

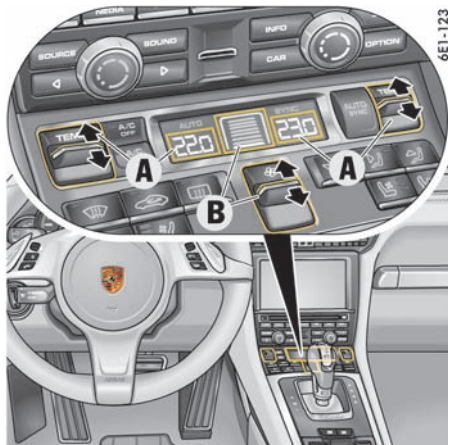

- A - 设置左侧 / 右侧温度
B - 设置风量

设置温度

您可以根据个人的舒适性需要在 16 °C 至 29.5 °C 之间单独调节驾驶员侧和乘客侧的车内温度。建议：22 °C。

选择的温度在显示器上显示。

升高温度

- ▷ 向上按动“TEMP”（温度）按钮。预设温度值显示在空调显示区上。

i 信息

按下“**AUTO/SYNC**”（自动 / 同步）按钮选择预设温度。

i 信息

空调系统总是以最大制冷或加热功率将乘客舱制冷或加热至预设温度。

暂时设置更低或更高的温度值并不能使乘客舱更迅速地制冷或加热至所需的温度。

设置风量

选择的风量在按钮  上方的显示区域以条状标志显示。显示的条状标志越多，说明吹入乘客舱的气流越多。

增大风量

- ▷ 向上按动  按钮。

减小风量

- ▷ 向下按动  按钮。

按下“**AUTO/SYNC**”（自动 / 同步）按钮，切换回自动模式。

如果风量减小到空调系统显示区上出现“**OFF**”（关闭），则外界空气供应中断，空调压缩机关闭。



警告



风量处于“**OFF**”（关闭）状态将影响视野

风量设置为“**OFF**”（关闭）时，车窗可能起雾。

- ▷ 向上按动  按钮（增大风量）。



手动设置风量分配

- ▷ 按下按钮 。
气流吹向挡风玻璃和侧车窗。
- ▷ 按下按钮 。
气流从中央和侧出风口中吹出。出风口必须打开。
- ▷ 按下按钮 。
气流吹向脚坑。

按钮上的指示灯亮起。

取消手动风量分配

- ▷ 再次按下相应的风量分配按钮。按钮上的指示灯熄灭。

或者

按下“**AUTO/SYNC**”（自动 / 同步）按钮。风量和风量分配是自动控制的，并对变动量进行补偿。

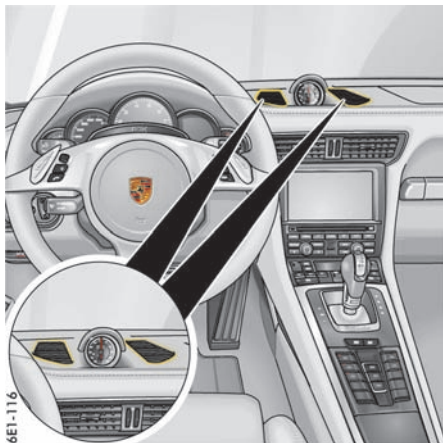

扩展通风板

可以在仪表板上的多功能显示器中单独启用或停用仪表板顶部的扩展通风板。
乘客舱中的气流直吹程度较低。
空调系统的自动控制功能会自动调节风量。



出风口

可以手动打开和关闭位于仪表板上的出风口。
还可以调节气流方向。

○ 打开出风口

▷ 向上转动出风口上的指轮。

● 关闭出风口

▷ 向下转动出风口上的指轮。

i 信息

▷ 为了优化空调，我们建议在冬季保持中央出风口关闭，只在需要暖手的时候打开。

改变气流方向

▷ 沿所需的方向转动出风口翅片。

在多功能显示器上进行空调设置

与车辆空调有关的附加设置可以在仪表板的多功能显示器上进行调节。

有关在多功能显示器上进行空调设置的信息：

▷ 请参阅第 113 页的“设置空调”章节。

空调模式

自动模式下提供有三种空调模式设置：

- “柔和”：
建议对气流较为敏感，并会优先选择较小空调风量的乘客使用。
- “标准”：
默认设置。
- “强劲”：
以较强的气流对乘客舱通风。
能够明显感觉到气流。

扩展通风板

▷ 可以单独启用或停用仪表板顶部的扩展通风板。

自动空气再循环模式

▷ 可以开启和关闭自动空气再循环模式。



加热式后窗 / 车外后视镜加热

当发动机运转时，加热式后窗 / 车外后视镜加热功能即准备就绪。

开启

- ▷ 按下按钮 .

按钮上的指示灯亮起。

根据外界温度，加热装置在约 5 至 20 分钟后自动关闭。

- ▷ 再次按下按钮可重新开启加热功能。

关闭

- ▷ 按下按钮 .

按钮上的指示灯熄灭。

如果蓄电池的电量即将耗尽，则加热式后窗 / 车外后视镜加热功能一开始会受限，之后将关闭。

车窗、可倾 / 滑动式天窗和敞篷跑车

电动车窗	55
可倾 / 滑动式天窗	57
钢制可倾 / 滑动式天窗	57
玻璃可倾 / 滑动式天窗	58
活动顶篷	61
挡风板	63
活动顶篷和挡风板的紧急操作	64

电动车窗



警告

打开和关闭车窗

打开和关闭车窗时，特别是在单触式操作模式下，肢体可能被夹在移动的车窗与固定的车辆部件之间。

- ▷ 打开和关闭车窗时，小心不要使任何人受伤。
- ▷ 离开车辆时，请务必拔下点火车匙；对于配备保时捷免钥匙进入系统的车辆，请务必关闭点火装置。离开车辆时，请务必随身携带点火车匙。对车辆不熟悉的人员操作电动车窗时可能会受伤。
- ▷ 在发生危险的情况下，立即松开驾驶员车匙按钮；对于配备保时捷免钥匙进入系统的车辆，立即松开门把手按钮。
- ▷ 请勿将儿童单独留在车内。

电动车窗准备就绪状态

以下情况下，电动车窗准备就绪：

- 点火装置已开启。
- 关闭点火装置后最多 10 分钟，直到首次打开驾驶员侧或乘客侧车门。
只有打开点火装置后，才能通过单触式操作关闭车窗。

敞篷跑车

当活动顶篷打开时，只有在门窗关闭的情况下，才能关闭后侧车窗。

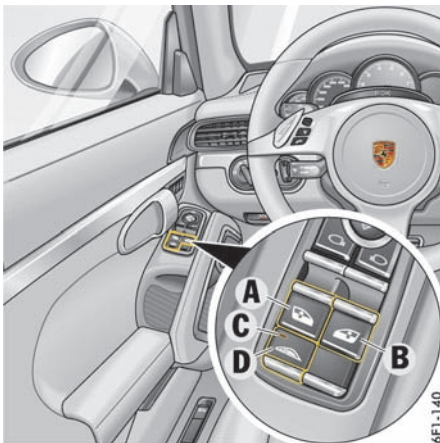

- A - 驾驶员侧的电动车窗
- B - 乘客侧电动车窗
- C - 前 / 后电动车窗切换按钮的 LED 指示器
- D - 前 / 后电动车窗切换按钮

打开 / 关闭车窗

在敞篷跑车上，用跷板开关 D 选择前或后电动车窗。

跷板开关 D 中的 LED C 表示已选择后电动车窗。

用跷板开关打开车窗

- ▷ 按动相应的跷板开关，直到车窗达到所需的位置。

用跷板开关关闭车窗

- ▷ 拉动相应的跷板开关，直到车窗达到所需的位置。



信息

跷板开关具有两级设置方式。当您操作开关时，可以明显感觉到两个档位。

- 第一级 - 手动操作

如果将相应的开关移到第一档位，车窗将以手动方式打开或关闭。

松开开关时，车窗会停止移动。

- 第二级 - 单触式操作

如果将相应的开关完全移动到第二档位，车窗将以自动方式打开或关闭。

再次操作开关，车窗将停在所需的位置。



信息

如果一个车窗在关闭过程中受到阻碍，该车窗将会停止关闭并重新打开几厘米。

如果在大约 10 秒内车窗再次受阻，该车窗的单触式操作功能将被停用。

可以手动关闭该车窗。此时，车窗以最大闭合力关闭。

使用手动关闭功能完全关闭车窗后，单触式操作功能重新启用。



警告

手动关闭车窗

如果在车窗受阻之后单触式操作被停用，则当使用手动关闭功能时，车窗将以最大闭合合力关闭。

- ▷ 车窗关闭时，确保不会使任何人受伤或遭到挤压或碰撞。

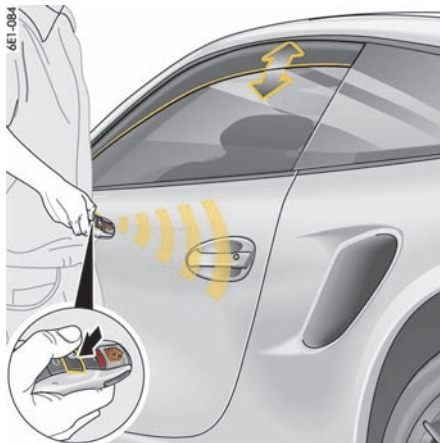

未配备保时捷免钥匙进入系统的车辆

用驾驶员车匙打开 / 关闭车窗

- ▷ 按住驾驶员车匙上用来开启和锁止车辆的按钮，直到车窗达到所需位置。

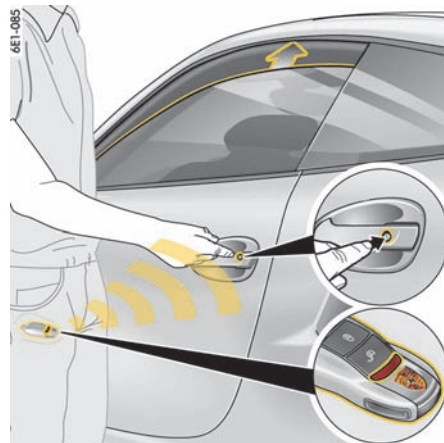

配备保时捷免钥匙进入系统的车辆

使用车门把手上的按钮来关闭车窗 (配备保时捷免钥匙进入系统的车辆)

- ▷ 锁止车辆时，按住门把手上的按钮，直到车窗达到所需的位置。

连接车辆蓄电池后存储车窗的极限位置

如果蓄电池被断开又重新连接，车窗的极限位置会丢失。车窗的单触式操作功能也会被停用。

对所有车窗执行以下操作步骤：

1. 通过拉动跷板开关将车窗完全关闭一次。
2. 车窗完全关闭时，再次短暂拉动跷板开关 3 次。
3. 通过按动跷板开关将车窗完全打开一次。

可倾 / 滑动式天窗

电动可倾 / 滑动式天窗和遮阳卷帘可通过中控台上的按钮操作。



警告

打开和关闭可倾 / 滑动式天窗和遮阳卷帘

打开和关闭天窗或遮阳帘时，特别是在使用单触式操作时，肢体可能被夹在移动和固定的车辆部件之间。

- ▷ 打开或关闭天窗或遮阳帘时，确保不会使任何人受伤。
- ▷ 离开车辆时，请务必拔下点火车匙；对于配备保时捷钥匙进入系统的车辆，请务必关闭点火装置。离开车辆时，请务必随身携带点火车匙。对车辆不熟悉的人员（如儿童）操作天窗或遮阳帘时可能会受伤。
- ▷ 在出现危险时按下天窗或遮阳帘的按钮，或在打开或锁止车辆时，立即松开驾驶员车匙上的按钮。

注意

在安装了车顶运输系统且车顶与运输装置 / 装载物碰撞时，如果打开或升起天窗，会对天窗造成损坏。

- ▷ 安装了车顶运输系统后，不要打开或升起天窗。

可倾 / 滑动式天窗和遮阳卷帘的准备就绪状态

可倾 / 滑动式天窗和遮阳卷帘准备就绪：

- 点火装置已开启。



信息

天窗和遮阳帘配有限力装置。如果天窗和遮阳帘在关闭过程中受阻，则会立即再次打开。

车速超过 200 km/h 且温度低于 -30 °C 时，只能关闭天窗。开启功能已停用。

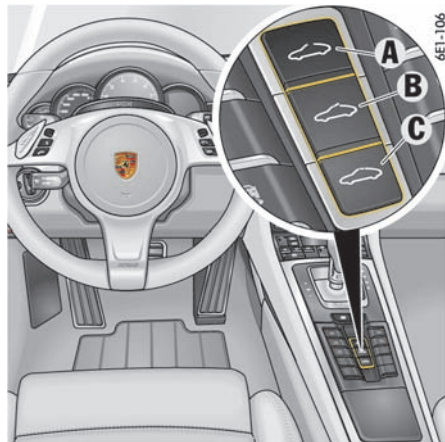

- A - 打开天窗
- B - 举升 / 降下天窗
- C - 关闭天窗

钢制可倾 / 滑动式天窗

打开天窗

第一级 - 手动操作

- ▷ 拉动按钮 **A** 并保持在第一级档位，直到达到所需位置。

第二级 - 单触式操作

- ▷ 将按钮 **A** 快速拉动到第二级档位。天窗自动打开至极限位置。

再次拉动按钮 **A** 或 **C** 可以中断该过程。

举升 / 降下天窗

- ▷ 按下按钮 **B**。天窗举升 / 降低至极限位置。再次按下按钮 **B** 可以中断该过程。

关闭天窗

第一级 - 手动操作

- ▷ 拉动按钮 **C** 并保持在第一级档位，直达到达所需位置。

第二级 - 单触式操作

- ▷ 将按钮 **C** 快速拉动到第二级档位。天窗会自动关闭。

再次拉动按钮 **C** 或 **A** 可以中断该过程。

用驾驶员车匙打开 / 关闭天窗

打开天窗

- ▷ 按住驾驶员车匙上用于开启车辆的按钮 ，直到天窗达到所需的位置。

关闭天窗

- ▷ 按住驾驶员车匙上用于关闭车辆的按钮 ，直到天窗达到所需的位置。

用门把手上的按钮关闭天窗（配备保时捷免钥匙进入系统的车辆）

对于配备保时捷免钥匙进入系统的车辆，也可以用门把手中的按钮关闭天窗。

- ▷ 按住门把手上用于锁止车辆的按钮，直到天窗达到所需的位置。

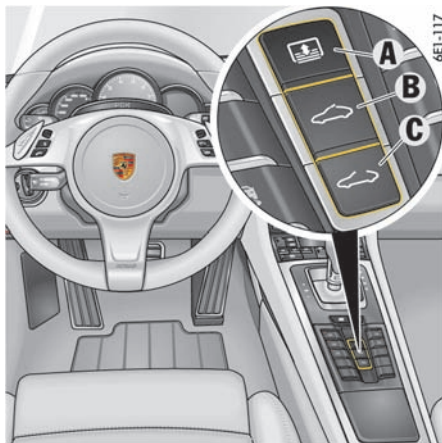

A - 打开 / 关闭遮阳帘

B - 举升 / 降下天窗

C - 打开 / 关闭天窗

玻璃可倾 / 滑动式天窗

打开天窗

第一级 - 手动操作

- ▷ 按住按钮 **C** 并保持在第一级档位，直达到达所需位置。

第二级 - 单触式操作

- ▷ 将按钮 **C** 快速按至第二级档位。天窗自动打开至极限位置。

再次按下按钮 **C** 可以中断该过程。

举升 / 降下天窗

- ▷ 按下按钮 **B**。天窗举升 / 降低至极限位置。

再次按下按钮 **B** 可以中断该过程。

关闭天窗

第一级 - 手动操作

- ▷ 拉动按钮 **C** 并保持在第一级档位，直达到达所需位置。

第二级 - 单触式操作

- ▷ 将按钮 **C** 快速拉动到第二级档位。天窗会自动关闭。

再次拉动按钮 **C** 可以中断该过程。

用驾驶员车匙打开 / 关闭天窗

打开天窗

- ▷ 按住驾驶员车匙上用于开启车辆的按钮 ，直到天窗达到所需的位置。

关闭天窗

- ▷ 按住驾驶员车匙上用来锁止车辆的按钮 ，直到天窗达到所需位置或天窗关闭且遮阳帘达到所需位置。

用门把手上的按钮关闭天窗（配备保时捷免钥匙进入系统的车辆）

对于配备保时捷免钥匙进入系统的车辆，也可以用门把手中的按钮关闭天窗。

- ▷ 按住门把手上用来锁止车辆的按钮，直到天窗达到所需位置或天窗关闭且遮阳帘达到所需位置。

打开遮阳卷帘

第一级 - 手动操作

- ▷ 拉动按钮 **A** 并保持在第一级档位，直到达到所需位置。

第二级 - 单触式操作

- ▷ 将按钮 **A** 快速拉动到第二级档位。遮阳帘自动打开至极限位置。

再次按下按钮 **A** 可以中断该过程。

关闭遮阳卷帘

第一级 - 手动操作

- ▷ 按住按钮 **A** 并保持在第一级档位，直到达到所需位置。

第二级 - 单触式操作

- ▷ 将按钮 **A** 快速按至第二级档位。遮阳帘自动关闭至极限位置。

再次按下按钮 **A** 可以中断该过程。



信息

如果可倾 / 滑动式天窗部分或完全打开，遮阳帘只能关闭到可倾 / 滑动式天窗的前部边缘。

如果遮阳帘关闭，当打开可倾 / 滑动式天窗时它将自动打开（拉开）。

多功能显示器上的警告信息

如果可倾 / 滑动式天窗出现故障，多功能显示器上将显示警告信息“**活动车顶完全关闭**”。

- ▷ 用按钮 **C** 关闭可倾 / 滑动式天窗。请前往最近的 Porsche 中心排除故障。

可倾 / 滑动式天窗的紧急关闭

在限力装置反复干预后紧急关闭

如果天窗的关闭操作受阻，可以用力手动将其关闭。

执行紧急关闭操作：

1. 清除障碍物。
2. 拉动按钮 **C** 并保持在第一级档位，直到天窗关闭并停止在关闭位置。
必要时重复关闭操作

天窗驱动机构失效时的紧急操作

如果天窗驱动机构出现故障，可以使用工具包中的内六角扳手以手动方式将其关闭。

- ▷ 在采取紧急操作之前，检查并确认保险丝完好无损。

有关更换保险丝的信息：

- ▷ 请参阅第 235 页的“更换保险丝”章节。

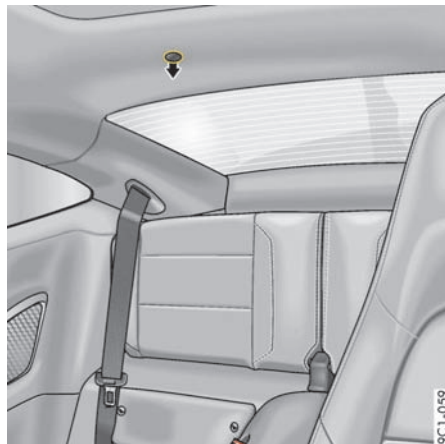

1. 用螺丝刀等小心地撬下车顶衬里上的护盖。
2. 从行李厢内的工具包中取出内六角扳手。

有关工具包的信息：

- ▷ 请参阅第 182 页的“工具”章节。

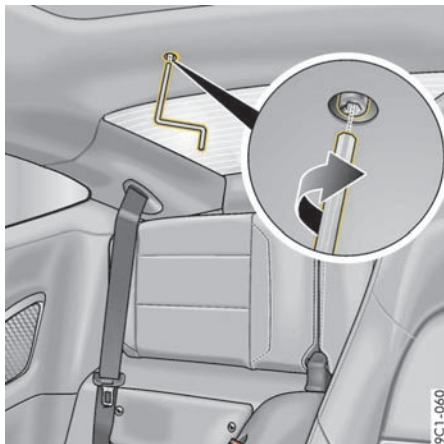

存储可倾 / 滑动式天窗的极限位置

断开 / 连接车辆蓄电池后，车辆蓄电池电量耗尽时或跨接起动后，紧急操作后或更换车顶的保险丝后，天窗的极限位置会丢失。



警告

存储极限位置

存储极限位置时，天窗以最大闭合力关闭。

▷ 关闭天窗时，确保不会使任何人受伤。

存储天窗的极限位置时，车辆必须静止。

1. 开启点火装置。
2. 拉动按钮 **C** 并保持在第一级档位，直到天窗关闭并停止在关闭位置。
约 10 秒钟后，开始存储极限位置。天窗现在会自动打开或关闭一次。此时，极限位置已存储。

如果未执行此过程，请执行下列步骤：

拉动按钮 **C** 并保持在第一级档位，直到天窗完全停止移动。必要时重复关闭操作，直到天窗完全停止移动。

整个过程最多需要 15 秒。

如果在天窗完全停止移动之前松开按钮，应重新开始存储过程。

3. 将六角扳手完全插入开口中。
 4. 不断向上施力，将扳手顺时针转至天窗完全关闭。
 5. 取下扳手。
 6. 重新安装护盖。
 7. 将扳手放入工具包中。
- ▷ 排除故障。请与合格的专业维修中心联系。我们建议您让 Porsche 中心执行这项工作，因为他们拥有经过培训的维修中心专业人员，并且备有必要的零件和工具。

存储遮阳卷帘的极限位置

断开 / 连接车辆蓄电池后，车辆蓄电池电量耗尽时或跨接起动后，紧急操作后或更换遮阳卷帘的保险丝后，天窗的极限位置会丢失。



警告

存储极限位置

存储极限位置时，遮阳帘以最大闭合力关闭。

▷ 关闭遮阳帘时，确保不会使任何人受伤。

存储遮阳帘的极限位置时，车辆必须静止且已存储了天窗的极限位置。

1. 开启点火装置。
2. 按下按钮 **A** 并保持在第一级档位，直到遮阳帘关闭并停止在关闭位置。

约 10 秒钟后，开始存储极限位置。遮阳帘现在会自动打开或关闭一次。此时，极限位置已存储。

如果未执行此过程，请执行下列步骤：

按住按钮 **A** 并保持在第一级档位，直到遮阳帘完全停止移动。必要时重复关闭操作，直到遮阳帘完全停止移动。

整个过程最多需要 15 秒。

如果在遮阳帘完全停止移动之前松开按钮，应重新开始存储过程。

清洁导流板

在天窗打开状态下清洁导流板。

1. 打开点火装置并用按钮 **B** 完全打开天窗。
如果导流板未完全伸出，在天窗打开状态下将车辆驾驶一段很短的距离，直到导流板完全伸出。
2. 用潮湿的海绵清洁导流板和网兜。

活动顶篷

驾驶员遮阳板背面列有简要的操作说明。

▷ 请参阅第 206 页的“车辆养护说明”章节。

注意

存在活动顶篷和活动顶篷驱动装置损坏的风险。

- ▷ 在以下情况中，请不要操作活动顶篷：
 - 在 0 °C 以下。
 - 当车辆的一侧在路缘、举升平台或千斤顶上时。
 - 当诸如行李或其他物品阻碍活动顶篷移动时。
 - 在翻滚防护杆伸出的状态下。
- ▷ 避免在发动机关闭的状态下频繁操作活动顶篷；车辆蓄电池会很快耗尽电量。
- ▷ 请仅在活动顶篷完全收起或展开的状态下（极限位置）行驶。
- ▷ 在打开活动顶篷之前，确保后排座椅后方区域没有障碍物。
- ▷ 打开或关闭活动顶篷时，确保上方有足够的空间（如在车库中）。
- ▷ 为避免潮湿污渍和磨损，请仅在活动顶篷处于干燥、清洁的状态时打开活动顶篷。
- ▷ 如果可能，请将车辆停在阴凉处，因为持续地暴露在阳光下会损害织物和橡胶，并导致变色。
- ▷ 只有在平坦路面上行驶时才能操作活动顶篷。
- ▷ 在强顶风情况下（车速超过大约 80 km/h），切勿操作活动顶篷。

车窗和侧车窗

当开启活动顶篷时，侧车窗自动降下。如果在活动顶篷到达极限位置之后继续对其进行操作，车窗会自动关闭。

当打开车窗时，后侧车窗自动打开。

当关闭活动顶篷时，侧车窗自动降下。如果在活动顶篷到达最终位置之后继续对其进行操作，所有车窗会自动关闭。

操作活动顶篷的条件

- 必须打开点火装置（发动机运转或关闭）。
- 最高允许车速大约为 50 km/h。
如果超出规定的最高车速，活动顶篷的开启/关闭操作将被中断。

打开活动顶篷



警告

打开活动顶篷

打开活动顶篷时，确保身体的任何部位不会被夹在活动顶篷机构或活动顶篷厢盖与固定的车辆部件之间。

- ▷ 打开活动顶篷时，应确保活动顶篷机构或活动顶篷厢盖不会对任何人造成伤害。
 - ▷ 如果车辆不在您的视野范围内，请不要用遥控器操作活动顶篷。
 - ▷ 存在危险时，为了中断活动顶篷操作，立即松开开关或遥控器。
-
- ▷ 请参阅第 117 页的“警告和提示信息的综述”章节。

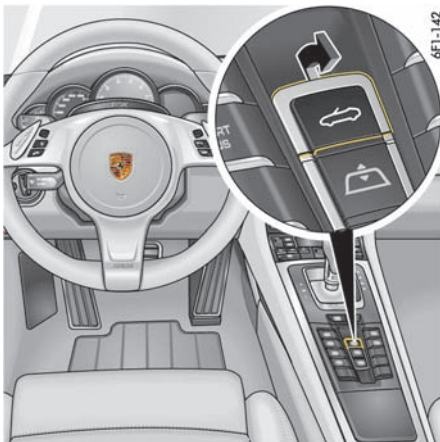

使用开关打开活动顶篷

- ▷ 拉起开关并保持住，直到活动顶篷到达最终位置或车窗处于所需的位置。
多功能显示器上的信息消失。
在出现危险时，松开开关。活动顶篷操作停止。

使用遥控器打开活动顶篷（取决于特定国家 / 地区的车辆配置）

- ▷ 解锁车辆。
按住遥控器上的活动顶篷按钮，直到活动顶篷达到终点位置或车窗处于所需的位置。
在出现危险时，松开按钮。活动顶篷操作停止。
- ▷ 必要时重新锁止车辆。

关闭活动顶篷



警告

关闭活动顶篷

关闭活动顶篷时，确保身体的任何部位不会被夹在活动顶篷机构或活动顶篷厢盖与固定的车辆部件之间。

- ▷ 关闭活动顶篷时，应确保活动顶篷机构或活动顶篷厢盖不会对任何人造成伤害。
 - ▷ 如果车辆不在您的视野范围内，请不要用遥控器操作活动顶篷。
 - ▷ 存在危险时，为了中断活动顶篷操作，立即松开开关或遥控器。
 - ▷ 关闭活动顶篷时，应使遮阳板中的梳妆镜盖保持关闭。
-
- ▷ 请参阅第 117 页的“警告和提示信息的综述”章节。

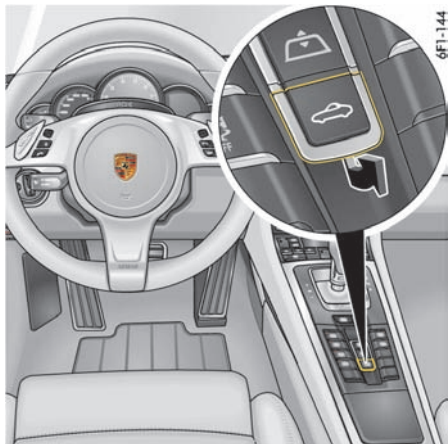

使用开关关闭活动顶篷

- ▷ 拉起开关并保持住，直到活动顶篷到达最终位置或车窗处于所需的位置。多功能显示器上的信息消失。在出现危险时，松开开关。活动顶篷操作停止。

使用遥控器关闭活动顶篷（取决于特定国家 / 地区的车辆配置）

- ▷ 解锁车辆。按住遥控器上的活动顶篷按钮，直到活动顶篷达到终点位置或车窗处于所需的位置。在出现危险时，松开按钮。活动顶篷操作停止。

行车电脑上的信息



活动顶篷状态

- ▷ 请参阅第 117 页的“警告和提示信息的综述”章节。

挡风板



警告

升高挡风板

- 升高挡风板时可能会夹伤后排座椅上的乘员。
- ▷ 升高挡风板时，确保不要使任何人受伤。
 - ▷ 在出现危险时，立即松开开关。

注意

存在损坏挡风板和座椅靠背的风险。靠背倾斜角度过大时，挡风板有可能与座椅靠背发生碰撞。

- ▷ 在升高挡风板前，请务必将座椅靠背调节到竖直位置。



升高 / 降低挡风板

操作挡风板的条件

- 必须打开点火装置（发动机运转或关闭）。
- 最高允许车速大约为：
120 km/h（降下挡风板）和
200 km/h（升起挡风板）。
如果超过最高允许车速，则不能升高 / 降低挡风板。
- ▷ 按住开关，直到挡风板达到极限位置且多功能显示器上的信息消失。

活动顶篷和挡风板的紧急操作



警告

在紧急操作中移动活动顶篷部件

- ▷ 务必极其小心地执行活动顶篷紧急操作。
- ▷ 不要在紧急操作中启动活动顶篷和挡风板。

注意

- 存在活动顶篷和活动顶篷驱动装置损坏的风险。
- ▷ 不要在紧急操作中启动活动顶篷。

注意

- 存在活动顶篷和活动顶篷驱动装置损坏的风险。
- ▷ 进行紧急操作后，不要使用开关或遥控器操作活动顶篷。
 - ▷ 将车辆低速驾驶到合格的专业维修中心。我们建议您让 Porsche 中心执行这项工作，因为他们拥有经过培训的维修中心专业人员，并且备有必要的零件和工具。

6F1-147

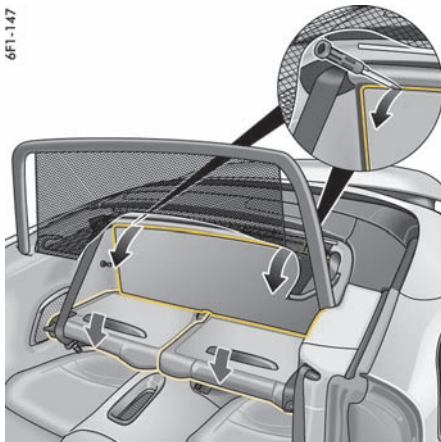

6F1-165

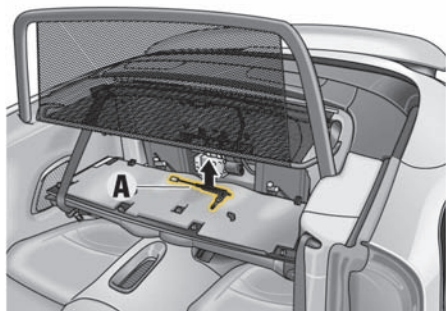

3. 从后壁饰板中取下紧急操作扳手 A。

在进行紧急操作之前

执行紧急操作之前，请先检查以下情况：

1. 在使用开关操作挡风板和活动顶篷的过程中，点火装置是否开启？
2. 保险丝是否存在故障？
请参阅第 235 页的“更换保险丝”章节。
3. 取下点火车匙，这样就不会意外地启动挡风板和活动顶篷。

拆下后壁饰板

1. 向前折叠后排座椅靠背（图示）。
2. 使用（工具包中的）螺丝刀小心地将后壁饰板从卡扣中撬出并向前折起，或使用两个拉环拔出后壁饰板（取决于车辆配置）并向前折起（图示）。

9D1-309

6F1-148

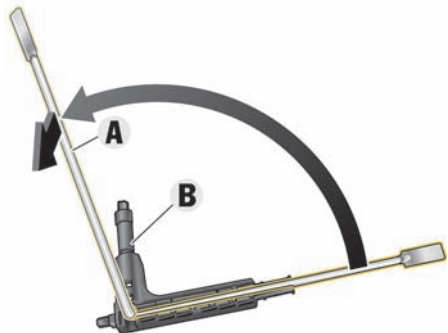

挡风板的紧急操作

1. 从紧急操作扳手 A 中拆下塑料连接件 B。
向上转动金属插件约 90°，将其转出塑料连接件 B，然后向前拉以便将其拆下。

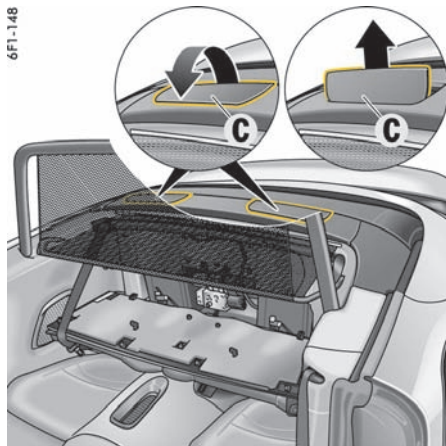

2. 将翻滚保护装置护盖 C 向前折起并通过向上拉动将其打开。

6F1-149

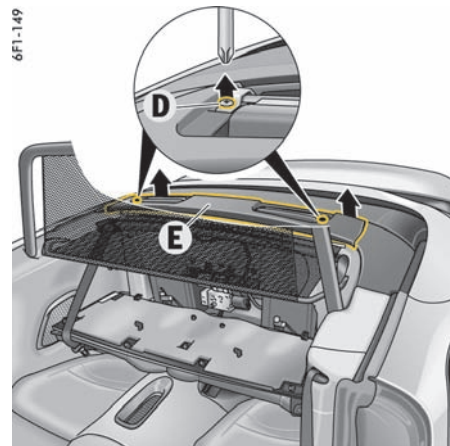

3. 使用螺丝刀拧松翻滚保护装置护盖上的两个螺钉 D。
4. 通过向上拉动，让翻滚保护装置护盖 E 从夹点中脱出。

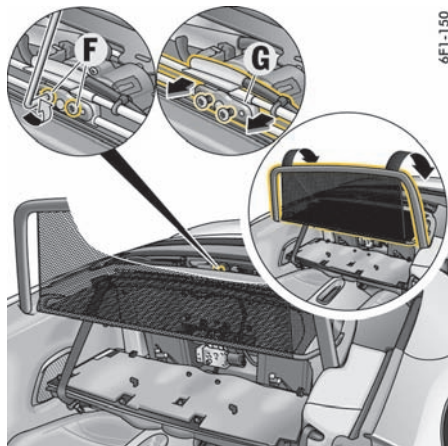

6F1-150

5. 使用紧急操作扳手的金属插件 **A** (TORX®) 拧松挡风板电机上的螺丝 **F**。
6. 将固定托架 **G** 向前拉动 (必要时使用螺丝刀将其撬出), 直到驱动装置不再接合。卸下固定托架。
7. 手动收回挡风板。

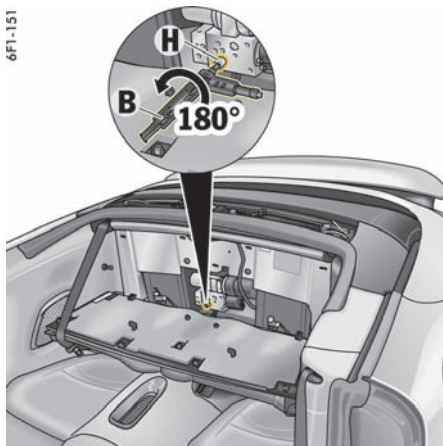

6F1-151

松开活动顶篷驱动装置

- ▷ 使用塑料连接件 **B** 上的内六角扳手, 将紧急手旋螺钉 **H** 逆时针转动约 180°。

注意

- ▷ 只需拧松紧急手旋螺钉 **H**, 无需完全拧下。

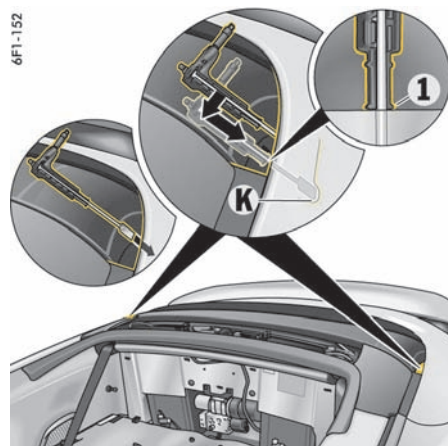

6F1-152

打开活动顶篷厢盖

1. 重新组装塑料连接件 **B** 和金属插件 **A**。
2. 将紧急操作扳手的金属端插在活动顶篷厢盖和活动顶篷之间。确保塑料连接件 **B** 的弯曲部位朝向车辆后方。
3. 沿塑料饰件向前引导紧急操作扳手, 直到其滑入开口 **K** 中, 不要超过塑料连接件 **B** 上的标记 **1**。

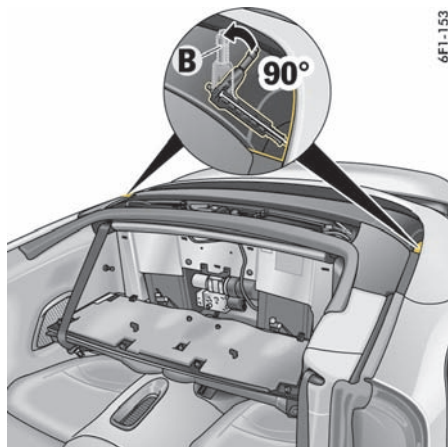

6F1-153

4. 沿行驶方向转动紧急操作扳手约 90° ，使塑料连接件 **B** 朝上。

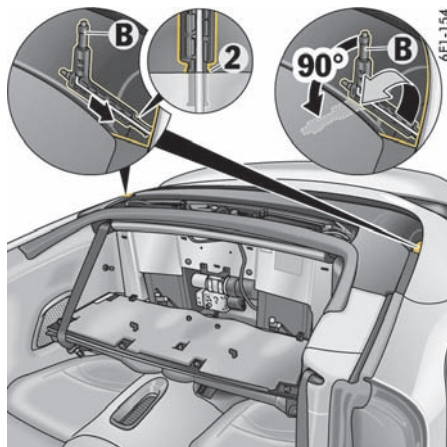

6F1-154

5. 插入紧急操作扳手，不要超过塑料连接件 **B** 上的标记 **2**，再次沿行驶方向转动 90° ，直到感觉到明显的阻力。
6. 将紧急操作扳手沿行驶反方向转动约 90° 并拆下。
7. 在另一侧重复此步骤（步骤 2 - 6）。

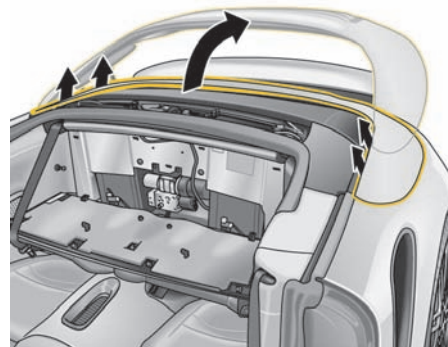

6F1-155

8. 在驾驶员侧和乘客侧用两手向上拉紧活动顶篷厢盖。
9. 从后方抓住活动顶篷厢盖的中间部位，将其完全竖起。

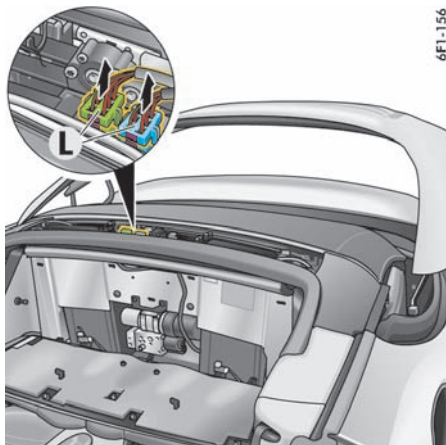

6F1-156

后侧饰板盖罩的紧急操作

1. 断开两个连接器 L。

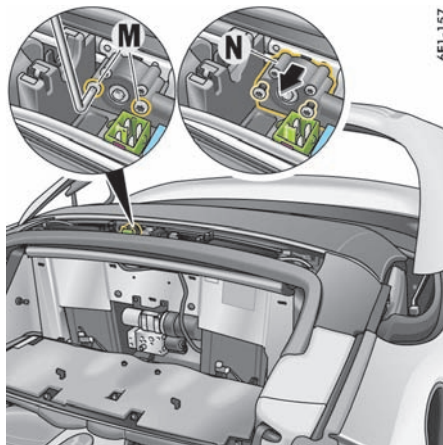

6F1-157

2. 使用紧急操作扳手的金属插件 A (TORX®) 拧松电机单元 / 齿轮单元上的两个螺钉 M。
3. 向前拉动电机单元 / 齿轮单元 N (必要时使用螺丝刀将其撬出), 直到档位不再接合。

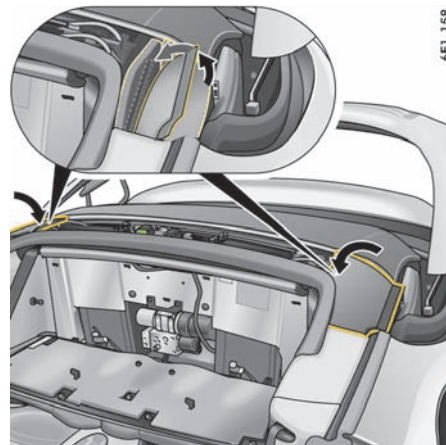

6F1-158

4. 手动向下按动后侧盖罩, 直到达到极限位置。

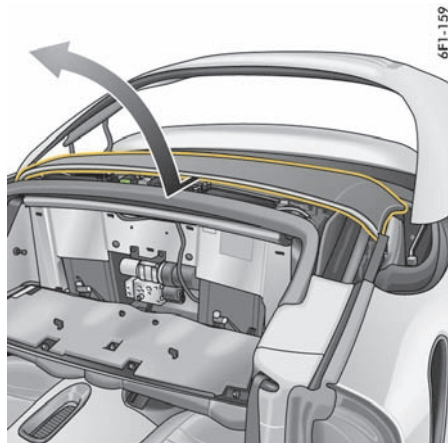

6F1-159

关闭活动顶篷

1. 从乘客舱抓住活动顶篷的中间部位，手动将其从储物箱中拉出，直到达到约半关位置。



小心

关闭时存在因挤压而受伤的风险

关闭时，如果身体部位位于活动顶篷的移动范围或活动顶篷锁区域内，则存在夹伤或挤伤的风险。

▷ 请确认：

- 关闭时，活动顶篷的移动范围内没有人员。
- 双手不会被活动顶篷锁的部件夹住或挤压。

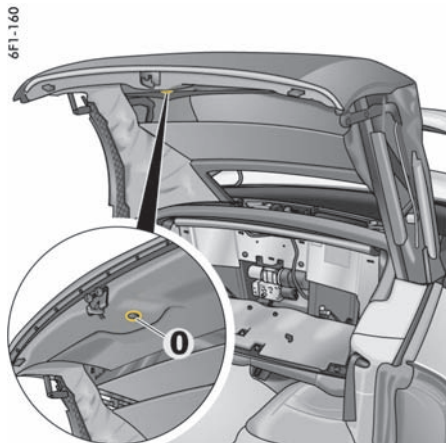

6F1-160

2. 取下接入点处的挡块 **O**，以进行活动顶篷锁的紧急操作。

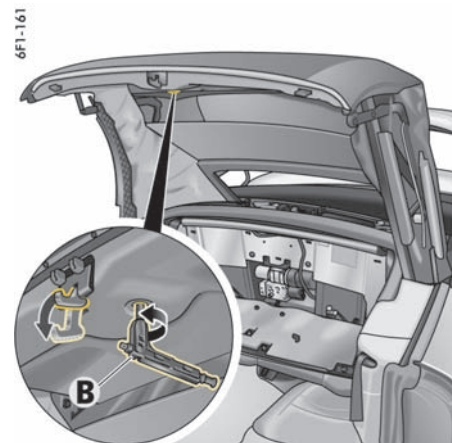

6F1-161

3. 从紧急操作扳手中拆下塑料连接件 **B**。向上转动金属插件 **A** 约 90°，将其转出塑料连接件 **B**，然后向前拉以便将其拆下。
4. 将塑料连接件 **B** 插入接入点，以进行活动顶篷锁的紧急操作，并将其左转或右转直到滑入支承点。
5. 逆时针转动塑料连接件 **B**，直到锁钩完全伸出（感到明显阻力）。

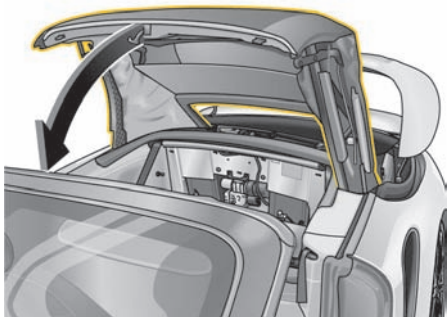

6. 手动将活动顶篷拉至挡风玻璃框处。

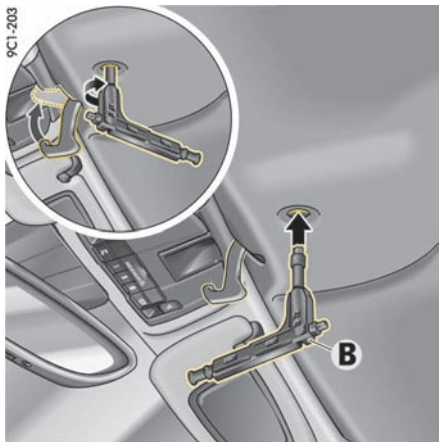

7. 若要完全关闭活动顶篷，逆时针转动塑料连接件 B，直到锁钩卡入锁销（感到明显阻力）。

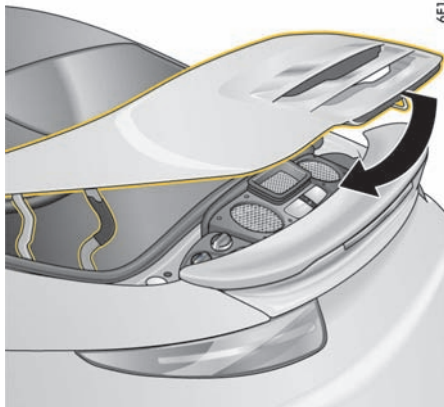

关闭活动顶篷厢盖



警告

关闭活动顶篷厢盖

关闭活动顶篷厢盖时，身体部位可能会夹在活动顶篷厢盖和车身固定件之间。

▷ 推动时，将手放在活动顶篷厢盖上部。

1. 站在车辆后方。
2. 从制动灯上方位置抓住活动顶篷厢盖，向前推动，直到完全关闭。推动时可以感觉到明显的阻力。
3. 手动将活动顶篷厢盖推入到关闭的极限位置，活动顶篷厢盖处于未锁止状态。
4. 用手顺时针拧紧紧急手旋螺钉 H。

车灯、转向指示灯和挡风玻璃雨刷器

车灯开关	72
转向指示灯 / 远光灯 / 大灯远近光闪光器	
操纵杆 / 停车灯开关	75
仪表板照明	76
危险警示灯	76
车内灯 / 阅读灯	77
概述 - 挡风玻璃雨刷器	78
挡风玻璃雨刷器 / 清洗器操纵杆	79

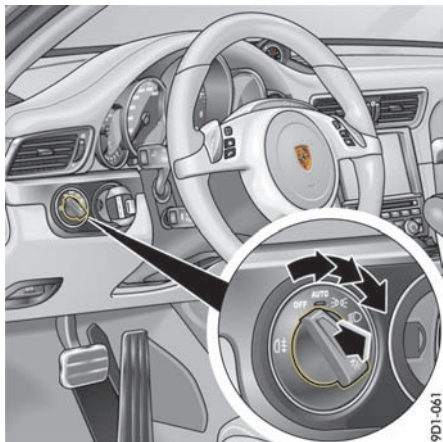

9D1-061

车灯开关

OFF 车灯关闭

当点火装置开启时，日间行车灯开启。

AUTO 自动行车灯辅助装置

侧灯

牌照灯、仪表板照明、日间行车灯关闭。

近光灯 / 行车灯

仅在点火装置打开时启用。

雾灯、高速公路灯和动态远光灯关闭。

后雾灯

在近光灯位置拉动开关。指示灯亮起。

信息

如果在车灯点亮的情况下按下点火匙并打开车门，则会发出一个声音信号（锣声），提醒您蓄电池可能会放电。

- 在某些国家 / 地区，可能会因法律要求而有所不同。

车辆的车外灯可能会因温度和湿度的变化而起雾。当车辆行驶足够远的距离之后，雾气会变干消失。

近光灯 / 行车灯

如果车灯开关设定为 **AUTO**，则近光灯会在下列状况中自动开启：

- 傍晚时
- 黑暗中
- 驶过隧道时
- 雨天
- 在高速公路上行驶时

当开启近光灯时，车速表上的指示灯亮起。

信息

无法识别是否有雾。

- ▷ 在有雾的情况下，必须手动开启行车灯。

日间行车灯

如果将车灯开关设置到位置 **OFF**（车灯关闭），则当点火装置打开时，日间行车灯自动亮起。

如果灯光开关被设置到位置 **AUTO**，当开启点火装置时，日间行车灯在明亮条件下自动亮起。

如果将灯光开关设置到位置 （近光灯 / 行车灯），日间行车灯不开启。

自动行车灯辅助装置

自动行车灯辅助装置是一项舒适性功能。启用后，行车灯（近光灯）将随着环境亮度的变化而自动开启和关闭。

自动行车灯辅助装置也能控制日间行车灯、近光灯、自动回家照明和取决于装备的动态弯道灯。

将车灯开关设置到位置 **AUTO** 时，自动行车灯辅助装置启用。

尽管行车灯辅助装置可以提供辅助，驾驶员仍有责任按照相关规定使用传统的灯光开关开启行车灯。因此，使用行车灯辅助装置启用大灯并不能免除驾驶员对行车灯进行正确操作的责任。

警告

在未开启车灯的情况下驾驶

如果您在未开启车灯的情况下驾驶车辆，可能会严重限制您的视野，并严重妨碍其他道路使用者看见您的车辆。

- ▷ 请务必随时注意自动行车灯控制功能的工作情况。



信息

当自动行车灯辅助装置 / 保时捷动态照明系统 (PDLS) 出现故障时, 仪表板中的 PDLS 警示灯将闪烁。

与仪表板上的指示灯和警示灯有关的信息:

▷ 请参阅第 83 页的“仪表板”章节。

雨天功能

行车灯在雨刷器连续工作 5 秒后自动开启。

在雨刷器停止后约 4 分钟, 行车灯将关闭。

自动回家照明灯 (回家照明功能 / 上车照明功能)

开启自动回家照明灯

▷ 将灯光开关设置到 **AUTO**。

以下车灯具有延时关闭功能, 方便您安全上下车, 并让您在黑暗中获得更好的视野:

- 日间行车灯
- 展开的车外后视镜中的门控灯,
- 后侧面示廓灯
- 牌照灯

回家照明功能 (延时关闭)

车辆锁止后, 车灯按照多功能显示器上预设的延时关闭时间保持开启。

有关在多功能显示器上调节车外照明延时关闭的信息:

▷ 请参阅第 109 页的“调节车外灯”章节。

上车照明功能 / 下车照明功能

该功能在车辆被解锁时按照多功能显示器上预设的关闭延迟时间照亮车辆周围区域。

当开启点火装置或车灯开关被设置到除 **AUTO** 之外的其他位置时, 车灯关闭。

有关在多功能显示器上调节车外照明延时关闭的信息:

▷ 请参阅第 109 页的“调节车外灯”章节。

保时捷动态照明系统 (PDLS)

当灯光开关设置在位置 **AUTO** 时, 动态弯道灯以及黑暗中的高速公路功能启用。

动态弯道灯

根据车速和方向盘转动幅度, 在车速超过约 8 km/h 时, 近光灯沿弯道方向转动, 以更清晰地照亮道路。

当动态弯道灯出现故障时, 仪表板中的 PDLS 警示灯闪烁。

黑暗中的高速公路功能

如果车辆以超过约 90 km/h 的车速在黑暗中行驶, 行车灯的灯光分布特性会改变。

光束变得更长, 视野扩大。

雾灯

在车速低于约 70 km/h 的情况下打开后雾灯时, 行车灯的灯光分布特性会发生改变。

光束变得更宽, 并且眩目情况减弱。

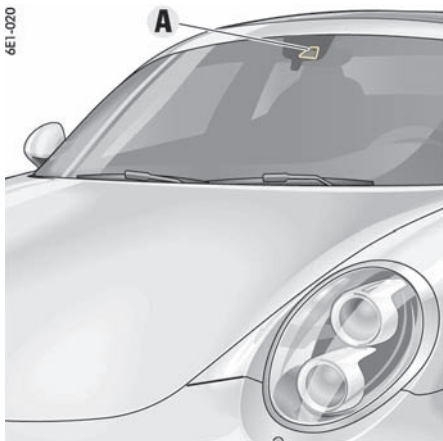

保时捷动态照明系统升级版 (PDLS 升级版)

动态远光灯

在配备动态远光灯的情况下，内后视镜附近的摄像头 **A** 会识别前车和来车的光源并在近光灯照明和全远光灯照明之间持续调节行车灯。等级选择的依据为：行车灯的光束明暗截止线必须到达第二辆被识别的车辆。

满足以下条件时，该功能将在黑暗时启用：

- 已选择灯光开关位置 **AUTO**。
- 车速高于约 60 km/h 时。

- 在仪表板的多功能显示器上启用了动态远光灯。
请参阅第 109 页的“启用和停用动态远光灯”章节。
- 已开启动态远光灯。
请参阅第 75 页的“大灯远近光闪器器的操作”章节。

为了避免在多建筑物地区使用全远光灯照明，动态远光灯在车速低于约 35 km/h 时不可用。此外，如果摄像头识别到两盏及两盏以上的路灯，则全远光灯照明会自动切换成近光灯照明。

有关多功能显示器上的警告信息：

- ▷ 请参阅第 117 页的“警告和提示信息的综述”章节。

警告

可能存在因注意力不集中而引发事故的风险

尽管配备了动态远光灯功能，驾驶员仍有责任根据驾驶过程中的光线情况、能见度以及交通情况等来手动调节远光灯。驾驶员不能完全依赖该系统来关注所有情况。以下情况下可能需要手动干预：

- 遇到恶劣天气情况，例如雨、雾、冰雪或大量水雾天气。
- 在某些道路（例如，高速公路）上行驶时发现来车有些模糊。
- 其他道路使用者（例如，骑自行车的人）使用微弱照明。
- 急转弯或路面的大幅度凸起或凹陷。
- 闹市区照明微弱。
- 发生强反射的情况，例如，标志。
- 摄像头区域的挡风玻璃起雾、脏污、结冰或被胶贴覆盖。
- ▷ 驾驶时要特别小心。
- ▷ 始终注意车辆附近的交通状况和路况。
- ▷ 如有必要，请根据光线、能见度和交通情况手动调节远光灯。



信息

- ▷ 为了确保不干扰摄像头操作：请勿用物体（例如胶贴）阻挡内后视镜的摄像头区域（见图示）。
 - ▷ 摄像头不得有污垢和冰雪，以确保其正常工作。
- 车辆养护说明：
请参阅第 206 页的“车辆养护说明”章节。

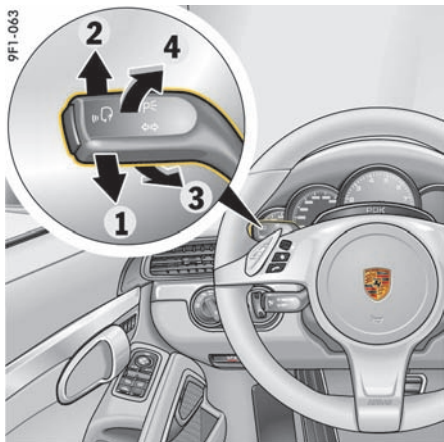

转向指示灯 / 远光灯 / 大灯远近光闪光器操纵杆 / 停车灯开关

点火装置打开后，转向指示灯、近光灯和远光灯准备就绪。

- 1 - 左转向指示灯
- 2 - 右转向指示灯
- 3 - 远光灯、动态远光灯
- 4 - 大灯远近光闪光器

操纵杆位于中央位置 - 近光灯

转向指示灯

- ▷ 推动操纵杆一次至下部或上部压力点 **1** 或 **2**。在手动将操纵杆移回其初始位置前，或者在由于转动方向盘自动将操纵杆移回其初始位置前，转向指示灯保持亮起。
- ▷ 推动操纵杆一次至下部或上部压力点 **1** 或 **2**。转向指示灯闪烁三次。



远光灯

开启和关闭（在未配备动态远光灯的车辆上）

- ▷ **开启**：推一下操纵杆，使其达到前部压力点 **3**。
转速表上的指示灯  亮起。
- ▷ **关闭**：拉动操纵杆一次至后部压力点 **4**。

启用 / 停用动态远光灯

启用动态远光灯之前，必须满足以下条件：

- 黑暗中
- 已选择灯光开关位置 **AUTO**。
- 车速高于约 60 km/h 时。
- 在仪表板的多功能显示器上启用了动态远光灯。
请参阅第 109 页的“启用和停用动态远光灯”章节。
- ▷ **启用**：推一下操纵杆，使其达到前部压力点 **3**。
车速表中的指示灯  亮起。然后该功能会在近光灯和全远光灯照明之间分几个等级进行自动调节。
如果远光灯部分或完全开启，则转速表上的指示灯  将亮起。
- ▷ **停用**：拉动操纵杆一次至后部压力点 **4**。
只有在转速表上的指示灯  亮起时，才能停用动态远光灯。

开启和关闭（在配备动态远光灯的车辆上）

如果动态远光灯被停用或者要求未满足，则可以手动开启和关闭远光灯。

必须满足以下条件：

- 黑暗中
- 已选择灯光开关位置 **AUTO**。
- ▷ **开启**：推两下操纵杆，使其达到前部压力点 **3**。
转速表上的指示灯  亮起。
- ▷ **关闭**：推一下操纵杆，使其达到前部压力点 **3**。

大灯远近光闪光器的操作

- ▷ 拉动操纵杆一次至后部压力点 **4**。
转速表上的指示灯  短时亮起。

有关动态远光灯的信息：

- ▷ 请参阅第 74 页的“动态远光灯”章节。

停车灯

停车灯只能在点火装置关闭后开启。

- ▷ 向上 **2** 或向下 **1** 移动操纵杆可以开启右侧或左侧停车灯。

如果开启了停车灯，在关闭点火装置后，仪表板多功能显示器上将显示消息“Parking light on”（停车灯已开启）。

有关多功能显示器上的警告信息：

- ▷ 请参阅第 117 页的“警告和提示信息的综述”章节。



仪表板照明

通过光线传感器，照明被自动调节到适合环境亮度。

此外，当车辆照明开启时，也可以手动调节仪表板和开关的照明亮度。

- ▷ 沿适当的方向转动调节按钮 **A**，直到达到所需的亮度后停止转动。



警告

行驶时调节亮度

在驾驶过程中调节亮度可能会导致您失去对车辆的控制。

- ▷ 驾驶中不要将手臂穿过方向盘轮辐进行调节。



危险警示灯

无论点火锁在什么位置，均可开启危险警示灯。

开启和关闭

- ▷ 按下中控台上的危险警示灯按钮。

所有转向指示灯和按钮中的指示灯均亮起。

如果危险警示灯亮起较长时间，则每次闪烁时的亮灯时间将缩短，以保护车灯。

危险警示灯在紧急制动过程中自动开启

车辆在车速超过约 70 km/h 的行驶过程中全力制动直到停止（如突然遭遇前方交通阻塞）时，危险警示灯将自动启用，而且在制动过程中，制动灯颤动。

- ▷ 按下中控台上的危险警示灯按钮可停用危险警示灯。
当车辆再次开始移动时，危险警示灯被自动禁用。

危险警示灯在发生事故时自动启用

发生事故时，危险警示灯自动启用。

- ▷ 要停用危险警示灯，先关闭点火装置，然后再次打开。

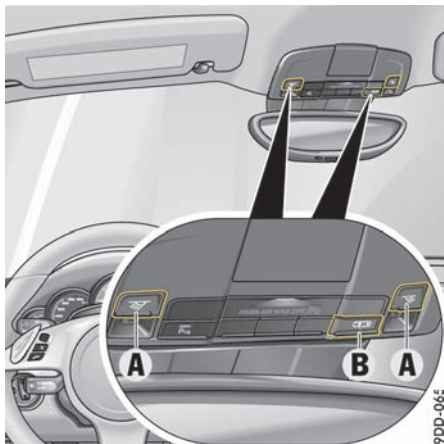

A - 车内灯 / 阅读灯按钮
B - 开启和关闭自动车内灯 / 阅读灯

车内灯 / 阅读灯

车内灯 / 阅读灯

开启和关闭车内灯 / 阅读灯

- ▷ 按下按钮 A。

调光（亮度调节）

- ▷ 按住按钮 A 至少 1 秒，直到达到所需的亮度水平。

开启和关闭自动车内灯 / 阅读灯

根据车辆装备，可以使用按钮 B 或在多功能显示器的菜单中开启和关闭车内灯 / 阅读灯。

使用按钮 B：

- ▷ 按下按钮 B。

当关闭自动车内灯 / 阅读灯时，按钮上的指示灯亮起。

如果在黑暗中开启了自动车内照明，则车内灯

- **开启：**当车门解锁或打开时，或者当从点火锁中拔出点火钥匙时。

- **关闭：**两个车门都关闭后，延迟约 120 秒之后，可以在多功能显示器上预设延时关闭时间。

点火装置打开或车辆锁止后，车内照明立即关闭。

- ▷ 请参阅第 111 页的“设置车内照明的关闭延迟时间”章节。

在多功能显示器上：

在多功能显示器上，您可以设置锁止或打开车门时，或者从点火锁上按下点火钥匙时，车内灯 / 阅读灯是开启还是保持关闭：

- ▷ 请参阅第 110 页的“打开车门时启用或停用车内灯（取决于车辆配置）”章节。

可以在多功能显示器上设置两个车门都关闭时车内灯 / 阅读灯的延时关闭时间：

- ▷ 请参阅第 111 页的“设置车内照明的关闭延迟时间”章节。

关闭车内灯 / 阅读灯以保护蓄电池

在黑暗中，车内照明将在发动机停止运转 16 分钟后关闭，以节约车辆蓄电池电量。

在日光下，手动开启的车内灯在 1 分钟后自动关闭。

定位照明

顶置控制台中和点火锁处的照明灯能够在黑暗中帮助车内乘员找到车辆中的重要控制按钮并确保更好的整体定位。这些照明灯在车辆解锁时亮起，并在车辆锁止时再次自动熄灭。

调光（亮度调节）

可以在多功能显示器上调节定位照明的亮度。

- ▷ 请参阅第 110 页的“打开车门时启用或停用车内灯（取决于车辆配置）”章节。

环境照明

环境照明用于在夜间驾驶车辆时为乘客舱提供微弱的照明。当车辆锁止时，环境照明自动关闭。

概述 - 挡风玻璃雨刷器

本概述不能代替“挡风玻璃雨刷器 / 清洗器操纵杆”中提供的信息，尤其不能用其代替警告信息。

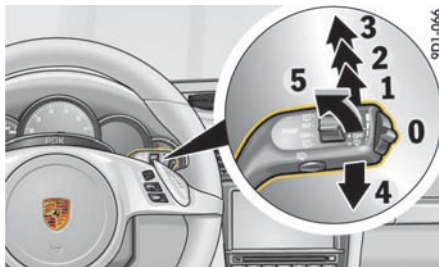

挡风玻璃雨刷器操纵杆

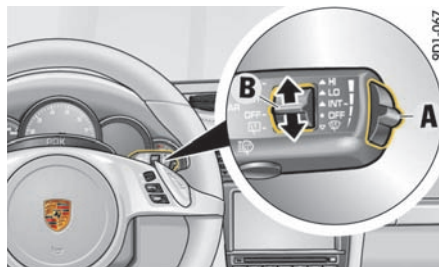

雨量传感器操作灵敏度 (A) 和后雨刷器 (B) 的开关

我想要做什么?	我必须做什么?
前挡风玻璃雨刷器自动刮扫 (雨量传感器操作)	将操纵杆按到档位 1。
设置雨量传感器操作灵敏度	向上 (加大刮扫频率) 或向下 (减小刮扫频率) 调节操纵杆右侧的开关 A。
前挡风玻璃雨刷器刮扫	慢速: 将操纵杆按到档位 2。 快速: 将操纵杆按到档位 3。 刮扫一次: 将操纵杆短暂移动到位置 4 (将操纵杆保持在位置 4 会加快刮扫速度)。
前挡风玻璃喷水 and 刮扫	将操纵杆朝方向盘拉到位置 5 并保持住。
后挡风玻璃雨刷器刮扫 (间歇刮水)	将开关 B 向上推到档位 INT (间歇)。
后挡风玻璃雨刷器刮扫 (刮扫一次)	将开关 B 向上或向下推到底。

挡风玻璃雨刷器 / 清洗器操纵杆



小心

意外刮扫

在雨量传感器操作中，如果检测到挡风玻璃上有湿气，则挡风玻璃雨刷器会自动刮扫。

- ▷ 清洁挡风玻璃之前，请务必关闭挡风玻璃雨刷器，以避免雨刷器意外刮扫（雨量传感器操作）。

注意

存在挡风玻璃、后窗和雨刷系统损坏的风险。

- ▷ 请仅在足够湿润时用雨刷器刮扫挡风玻璃，否则可能会在挡风玻璃上留下刮痕。
- ▷ 如果雨刷器刮片冻结，应在驾车前先将刮片解冻。
- ▷ 在大灯清洗系统冻结时不要进行操作。
- ▷ 在洗车装置内请务必关闭挡风玻璃雨刷器，以防其意外刮水（雨量传感器操作）。
- ▷ 在洗车装置内不要操作大灯清洗系统。
- ▷ 更换雨刷器刮片时务必将雨刷器臂可靠固定。
- ▷ 更换雨刷器刮片时，请注意雨刷器刮片的不同长度。

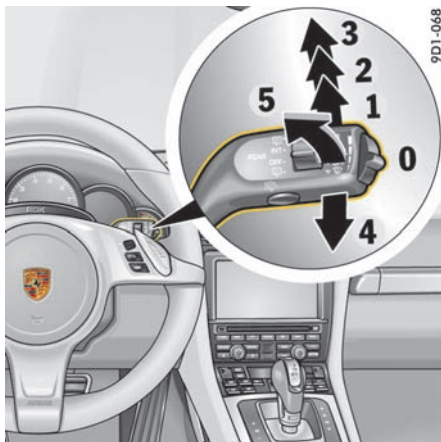

9D1-068

挡风玻璃雨刷器和大灯清洗系统

0 - 挡风玻璃雨刷器关闭

关闭挡风玻璃雨刷器时，以及偶尔在关闭点火装置后，雨刷器会从其停止位置稍微向上移动，使刮水边缘正确对齐。

1 - 挡风玻璃雨刷器的雨量传感器操作

- ▷ 将雨刷器操纵杆向上按动至第一个档位。

2 - 挡风玻璃雨刷器 - 慢速操作

- ▷ 将雨刷器操纵杆向上按动至第二个档位。

3 - 挡风玻璃雨刷器 - 快速操作

- ▷ 将雨刷器操纵杆向上按动至第三个档位。

4 - 挡风玻璃雨刷器 - 单触式操作

- ▷ 将雨刷器操纵杆向下按动。
挡风玻璃雨刷器执行一个刮水循环。

5 - 挡风玻璃雨刷器和清洗系统

- ▷ 将雨刷器操纵杆朝方向盘拉动。只要将操纵杆朝方向盘拉动，系统就进行刮扫操作。松开雨刷器操纵杆后，雨刷器将进行数次无水刮扫操作。在挡风玻璃上每刮扫 10 次之后，将自动清洁一次大灯。



信息

- ▷ 如果严重脏污，可反复清洗。
- ▷ 应定期清除顽固污垢（例如昆虫残渍）。

有关车辆养护的信息：

- ▷ 请参阅第 206 页的“车辆养护说明”章节。状况良好的挡风玻璃雨刷器刮片对于确保视野清晰至关重要。
- ▷ 请参阅第 202 页的“雨刷器刮片”章节。

安装冰块或遮阳板及更换雨刷器刮片

- ▷ 关闭点火装置后，向下按一次雨刷器操纵杆 4。
雨刷器向上移动约 45° 角。



雨量传感器灵敏度控制

挡风玻璃雨刷器的雨量传感器操作

在雨量传感器模式中，可以对挡风玻璃上的雨量进行测量。而且，会相应地对雨刷器刮水周期进行自动控制。

在车速低于约 4 km/h 的情况下，如果开启了挡风玻璃雨刷器，则雨量传感器操作自动启动。如果车速超过约 8 km/h，系统切换到预先选择的刮水设置。

i 信息

- 若在点火装置打开的情况下，雨刷器操纵杆已处于位置 1，则雨量传感器在车速超过约 4km/h 时启动。
- 如果打开点火装置时雨刷器操纵杆已经处于位置 2 或 3，则在操作雨刷器操纵杆之前雨量传感器将保持关闭状态。

i 信息

当行李厢盖打开时，雨刷器停止。

关闭行李厢盖后，必须操作雨刷器操纵杆，才能再次启用雨刷器。

调节雨量传感器灵敏度

- ▷ 向上移动开关 A - 高灵敏度。
通过挡风玻璃雨刷器刮扫一次确认设置。
- ▷ 向下移动开关 A - 低灵敏度。

在多功能显示器上启用和停用雨量传感器自动操作

有关自动雨量传感器操作的信息：

- ▷ 请参阅第 111 页的“启用和停用雨量传感器操作”章节。

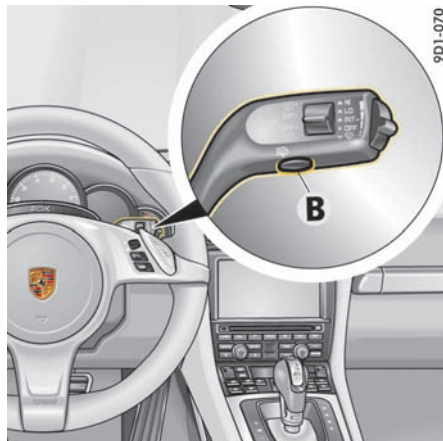

大灯清洗系统

清洗器仅在近光灯或远光灯打开时喷水。

- ▷ 按下雨刷器操纵杆下方的按钮 B。
在挡风玻璃上每刮扫 10 次之后，将自动清洁一次大灯。当关闭近光灯时，刮扫计数重新从零开始。

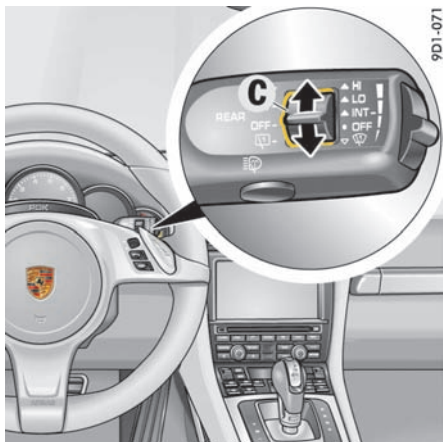

挂倒档时开启后窗雨刷器

您可以在多功能显示器中对后雨刷器进行设置，使其在下雨时或在挂上倒档后使用挡风玻璃雨刷器时执行一系列的刮扫操作。

有关配置挂倒档时后雨刷器自动启用功能的信息：

- ▷ 请参阅第 111 页的“设置接合倒档时启用后雨刷器”章节。

后窗雨刷器

开启后窗雨刷器间歇操作

- ▷ 将开关 **C** 向上按到档位 **INT**（间歇）。

关闭后窗雨刷器间歇操作

- ▷ 将开关 **C** 向下按到档位 **OFF**（关闭）。

手动刮扫

- ▷ 将雨刷器操纵杆开关 **C** 从档位 **OFF** 向下推或从档位 **INT** 向上推至 **LO** 或 **HI** 并保持住。

仪表板和多功能显示器

仪表板	83
仪表板上的显示器	84
蓄电池 / 发电机	87
“Check Engine” 灯（排放控制警示灯）	87
声音信号	87
操作仪表板上的多功能显示器	88
车辆菜单	92
音频菜单	94
电话菜单	95
导航菜单	95
行程菜单	96
轮胎气压菜单（轮胎气压监控系统， TPM）	97
四轮驱动菜单	104
时辰菜单（计时器）	104
重力菜单	106
性能菜单	106
ACC 菜单	107
多功能显示器上的车辆设置	107
警告和提示信息的综述	117

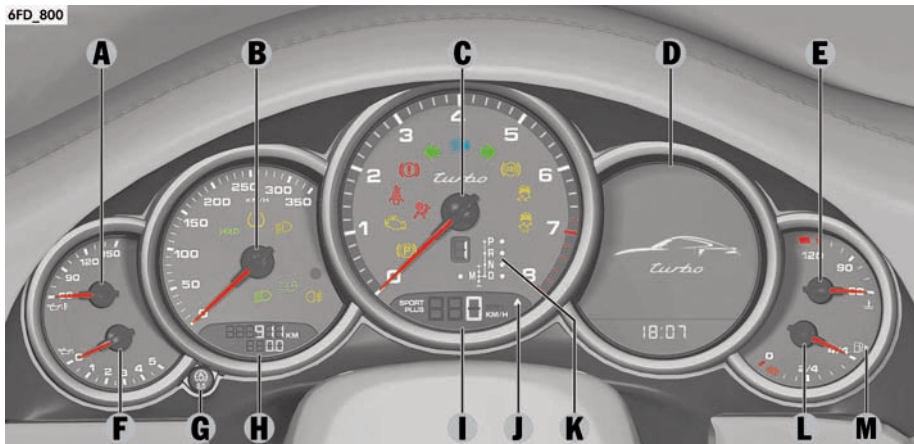

仪表板

- A 机油温度表
- B 车速表
- C 转速表
- D 多功能显示器
- E 冷却液温度表

- F 机油压力表
- G 里程计数显示复位按钮 / 仪表板亮度设置
- H 里程表
- I 数字式车速表
- J 升档指示灯
- K 选档杆位置和档位显示器
- L 燃油表
- M 加油口盖的位置检测

转速表上的警示灯和指示灯

-  排放控制警示灯 (“Check Engine” 灯)
-  安全气囊警示灯
-  安全带警示灯
-  PSM 警示灯
-  PSM 关闭警示灯
-  ABS 警示灯
-  左转向指示灯
-  右转向指示灯
-  制动警示灯
-  远光灯指示灯
-  电动停车制动器警示灯

车速表上的警示灯和指示灯

-  后雾灯指示灯
-  防滑溜功能指示灯
-  近光灯指示灯
-  动态远光灯指示灯
-  PDLS 警示灯
-  轮胎气压警示灯

仪表板上的显示器

A – 机油温度表

机油温度过高时，仪表板的多功能显示器上将显示一条警告信息。

- ▷ 如果机油温度表指针到达了红色区域，应立即降低发动机转速及负荷。

有关多功能显示器上的警告信息：

- ▷ 请参阅第 117 页的“警告和提示信息的综述”章节。

B – 车速表

模拟显示器 B 位于仪表板中转速表左侧的相邻位置。

C – 转速表

转速表刻度上红色区域的开始处为允许的最高发动机转速的可视警告。

如果在加速期间达到了红色区域，为了保护发动机，燃油供给将被中断。

D – 多功能显示器

有关多功能显示器的信息：

- ▷ 请参阅第 88 页的“操作仪表板上的多功能显示器”章节。

E – 冷却液温度表

如果冷却系统出现任何故障，请咨询合格的专业维修中心。我们建议您让 Porsche 中心执行这项工作，因为他们拥有经过培训的维修中心专业人员，并且备有必要的零件和工具。

指针指向下部区域 – 发动机处于冷态

- ▷ 避免发动机转速过高及负荷过大。

指针位于中间 – 正常工作温度

当发动机负荷较大及车外温度过高时，指针可能会移至红色区域。

冷却液温度警告

冷却液温度过高时，温度表指针将移至最高标记，同时温度表警示灯亮起。

仪表板的多功能显示器上还会显示警告消息“Engine too hot Park vehicle to cool down”

（“发动机过热”“停车以使其冷却”）。

- ▷ 关闭发动机，让其冷却。
- ▷ 检查散热器及车辆前端的导风口是否阻塞。
- ▷ 检查冷却液液位。
如有必要，加注冷却液。
- ▷ 排除故障。
- ▷ 请参阅第 214 页的“检查冷却液液位并添加冷却液”章节。
- ▷ 请参阅第 117 页的“警告和提示信息的综述”章节。



信息

为防止温度过高，冷却空气管道不得被薄膜、防石击护板等阻塞。

冷却液液位警告

发动机温度低于 60 °C 时：

冷却液液位低会通过仪表板中多功能显示器上的警告信息“加注冷却液，注意发动机温度”指示。

- ▷ 添加冷却液。

发动机温度高于 60 °C 时：

冷却液液位低会通过仪表板中多功能显示器上的警告信息“立即加注冷却液，请勿继续行驶”指示。温度表指针也将移至最高标记，同时温度表警示灯闪烁。

- ▷ 关闭发动机，让其冷却。
- ▷ 添加冷却液。

如果冷却液液位较低，则当车辆倾斜角度过大（如陡坡）或在长弯道上行驶（如驶入环道）而产生较高的横向加速度时，警示灯可能会亮起。车辆恢复“正常”运行状态后，如果警告未消失，则检查冷却液液位。

- ▷ 请参阅第 214 页的“检查冷却液液位并添加冷却液”章节。
- ▷ 请参阅第 117 页的“警告和提示信息的综述”章节。

注意

存在损坏发动机的风险。

- ▷ 如果在发动机冷却液液位正确的情况下仍持续显示警告信息，请勿继续驾驶。
- ▷ 排除故障。

F – 机油压力表

机油压力为按需控制，并且在发动机转速为 5000 rpm 时机油压力应不低于 3.5 bar。

机油压力随发动机转速、机油温度和发动机负荷的变化而变化。

发动机运转或车辆行驶时，如果机油压力突然降低并且多功能显示器上显示一条信息：

- ▷ 立即将车辆停在合适的位置。
- ▷ 关闭发动机。
- ▷ 检查车上或车下是否有明显的机油泄漏。
- ▷ 在多功能显示器上选择“**机油测量**”。
- ▷ 请参阅第 93 页的“机油油位的显示和测量”章节。
- ▷ 如有必要，添加机油。

注意

存在损坏发动机的风险。

- ▷ 如果存在明显的机油泄漏，请勿继续驾驶。
- ▷ 如果在机油油位正确的情况下仍显示警告信息，请勿继续驾驶。
- ▷ 排除故障。
请与合格的专业维修中心联系。我们建议您让 Porsche 中心执行这项工作，因为他们拥有经过培训的维修中心专业人员，并且备有必要的零件和工具。

G – 里程计数显示复位按钮 / 仪表板照明亮度设置

里程计数显示复位

- ▷ 按住旋钮开关 **G** 约 1 秒。
里程计数显示复位到“0”。

调节仪表板照明的亮度

有关调节仪表板照明亮度的信息：

- ▷ 请参阅第 77 页的“车内灯 / 阅读灯”章节。

H – 里程表

总里程和单次行程显示集成在仪表板的车速表中。

上部显示车辆累计行驶的总里程，下部显示单次行程。

超过 9,999 km 后，里程计数器自动回零。

I – 数字式车速表

数字式车速表 I 集成在仪表板上的转速表内。

J – 升档指示灯

转速表上数字式车速显示右侧的省油换档指示器有助于驾驶员采用省油的驾驶方式。

升档指示灯亮起 – 提醒您升到下一个更高档位 – 具体取决于所选的档位、发动机转速和油门踏板位置。

只有手动换档模式下才有升档提示。

- ▷ 当升档指示灯亮起时，换到下一个更高档位。

K - PDK 选档杆位置指示器

发动机运转时，会指示排挡槽 D 或 M 内的选档杆位置。

警告信息

如果选档杆在两个档位之间

- 结果：
仪表板上相应的选档杆位置闪烁并在多功能显示器中出现警告“**正确接合选档杆**”。
- 所需操作：
操作脚制动器并正确接合选档杆。

如果变速箱有故障：

- 根据优先级，多功能显示器上将显示警告“**变速箱故障，安全地停放车辆**”或“**变速箱故障，无倒档，可以驾驶**”或“**驾驶温度过高，降低负载**”。



“**变速箱故障，无倒档，可以驾驶**”

- 结果：
换挡舒适性受到影响，倒档功能可能会失效。
- 所需操作：
立即排除故障。
请与合格的专业维修中心联系。我们建议您让 Porsche 中心执行这项工作，因为他们拥有经过培训的维修中心专业人员，并且备有必要的零件和工具。



变速箱故障 安全地停放车辆

- 结果：
停车后再起步时车辆无法继续行驶。
- 所需操作：
无法继续驾驶。立即将车辆停在合适的地方。请到合格的专业维修中心排除故障。如果不得不对车辆进行牵引：
请参阅第 245 页的“牵引”章节。



“**驾驶温度过高，降低负载**”

- 结果：
在起步时会感觉到颠簸警告，并且发动机功率可能受到限制。
- 所需操作：
请勿通过踩油门踏板将车辆停在斜坡等路面上。使用制动器固定车辆。降低发动机负荷。尽量将车辆停在合适的地方。在选档杆处于 P 或 N 位置的状态下运转发动机，直到警告信息消失。
▷ 请参阅第 164 页的“升档提示: M - 手动模式”章节。

档位显示

发动机运转时，显示屏会显示当前所挂档位。

L - 燃油表

点火装置打开时，燃油表会显示油箱中的油量。

有关燃油品质和加注容量的信息：

▷ 请参阅第 253 页的“加注容量”章节。

有关燃油和加油的信息：

▷ 请参阅第 204 页的“加注燃油”章节。

如果车辆倾斜度发生变化（例如上下坡行驶时），燃油表会出现小幅波动。

燃油储量警告

如果油箱中的剩余燃油不到 12 升，在点火装置开启或发动机运转时，仪表板中多功能显示器上的警示灯亮起。

▷ 请到最近的加油站加油。

注意

燃油不足可能会损坏排放控制系统。

▷ 切勿将燃油用尽。

▷ 如果警示灯亮起，不要高速转弯。

有关排放控制系统的信息：

▷ 请参阅第 203 页的“排放控制系统”章节。

蓄电池 / 发电机



警告信息

如果车辆电气系统电压明显下降，则仪表板的多功能显示器上将显示警告信息“**发电机故障，安全地停放车辆**”。

- ▷ 将车辆停在一个安全的地方，关闭发动机。
- 有关多功能显示器上的警告信息：
- ▷ 请参阅第 117 页的“警告和提示信息的综述”章节。

可能的原因

- 蓄电池充电系统发生故障
- 传动皮带断裂

注意

存在损坏发动机的风险。

如果传动皮带断裂，发动机冷却系统将不工作。

- ▷ 请勿继续驾驶。
- ▷ 排除故障。
- ▷ 请与合格的专业维修中心联系。我们建议您让 Porsche 中心执行这项工作，因为他们拥有经过培训的维修中心专业人员，并且备有必要的零件和工具。

“Check Engine” 灯（排放控制警示灯）



警示灯

排放控制系统能够在早期探测到可能导致排放污染加剧或造成相应损坏的故障等。

如果仪表板上的警示灯持续亮起或闪烁，则说明有故障。

故障会被自动记录在控制单元的故障记忆中。

仪表板上的警示灯在点火装置打开时亮起以进行灯光检查，并在发动机起动约 1 秒后熄灭。

仪表板上的警示灯闪烁说明出现了可能导致排放控制系统的某些部件损坏的运转状态（例如发动机缺火）。

- ▷ 此时，请立即放松油门踏板，以减小发动机负荷。

为了避免因此损坏发动机或排气净化系统（如三元催化器）：

- ▷ 请与合格的专业维修中心联系。我们建议您让 Porsche 中心执行这项工作，因为他们拥有经过培训的维修中心专业人员，并且备有必要的零件和工具。

注意

存在损坏排放控制系统的风险。

如果放松油门踏板之后，仪表板上的警示灯仍然持续闪烁，说明排放控制系统可能过热。

- ▷ 尽快将车辆停在安全的地点。
确保不要使高温排气系统接触干草或树叶等易燃物。
- ▷ 关闭发动机。
- ▷ 排除故障。

声音信号

仪表板中的扬声器会发出声音信号。

如果扬声器发生故障，仪表板的多功能显示器上将显示警告信息“**组合仪表 / 停车辅助系统声音故障，需要维修**”。

扬声器不能发出声音信号。

- ▷ 请参阅第 117 页的“警告和提示信息的综述”章节。

操作仪表板上的多功能显示器

根据车辆装备，您可以查看车辆信息、操作音频源（收音机、CD、iPod 等）、检查机油油位、检查轮胎气压、使用计时器或操作导航系统。您还可以在“车辆”菜单中修改不同的车辆设置。在本《驾驶手册》中无法详尽地描述所有功能。本章示例清楚地介绍了功能原理，并说明了菜单的结构。

警告

在驾驶过程中操作多功能显示器、收音机、导航系统、电话等设备

在驾驶过程中设置或操作多功能显示器、收音机、导航系统、电话或其他设备，可能会分散您对道路的注意力。车辆可能会失控。

- ▷ 只有交通状况允许并能确保安全的情况下，才可在驾驶时操作这些设备。
- ▷ 对于复杂的操作或设置步骤，只能在车辆静止时进行。



多功能显示器

信息

多功能显示器仅在点火装置打开时处于启用状态。

某些菜单仅在车辆停止后才可用，例如轮胎气压监控系统的调节菜单。

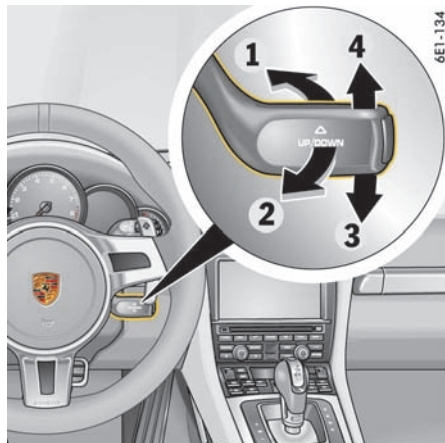

未配备多功能方向盘的车辆的操作原理

使用转向柱右侧的下部操纵杆操作多功能显示器。

选择菜单、功能、设置选项

- ▷ 向下（位置 3）或向上（位置 4）推动控制杆

确认选择（Enter）

- ▷ 向前（位置 1）推动控制杆。

后退一个或多个选择层级

- ▷ 朝向方向盘（位置 2）拉动控制杆一次或几次。



◇ 按钮的个性化分配

可以将保时捷通讯管理系统 (PCM) 功能或多功能显示器功能分配给仪表板上多功能显示器中的 ◇ 按钮。默认设置为音频源选择功能。

有关 ◇ 按钮个性化分配的信息：

▷ 请参阅第 116 页的“改变多功能方向盘上的按钮分配”章节。

有关保时捷通讯管理系统 (PCM) 的信息：

▷ 请参阅单独成册的操作说明。

备有多功能方向盘车辆的操作原理

可使用旋钮 A、返回按钮 B 和 ◇ 按钮 C 操作多功能显示器，并可根据需要为按钮 C 分配功能。

▷ 请参阅第 45 页的“多功能方向盘上的功能按钮”章节。

选择菜单、功能、设置选项

▷ 向上或向下转动旋钮 A。

确认选择 (Enter)

▷ 按下旋钮 A。

后退一个或多个选择层级

▷ 按下按钮 B (返回按钮)。



A - 上半部状态区段

B - 带有菜单指示器的标题区域

C - 信息区域

D - 下部状态区域

多功能显示器上的区域

上部状态区域 / 下部状态区域

上部状态区域 A 和下部状态区域 D 全时显示基本信息，例如无线电台、罗盘、时间、温度或剩余里程。

可以单独选择上部和下部状态区域的显示内容。
有关调节多功能显示器的信息：

▷ 请参阅第 107 页的“调整多功能显示器外观”章节。

带有菜单指示条的标题区域

当前选择的菜单项显示在标题区域 **B** 中。
右侧菜单指示条显示当前菜单项在整个菜单中的位置，以及该菜单级中其他菜单项的数量。
菜单指示器越宽，当前菜单包含的菜单项目越少。

信息区域

信息区域 **C** 显示当前可选的菜单项，或在选择某个菜单项后显示与该菜单项有关的信息或其他选项。

从主菜单区域启用功能、打开子菜单和访问设置选项

无论在哪个主菜单区域，按下旋钮 **A** 或向前（位置 **1**）推动方向盘右下方的操纵杆均可访问菜单、其他功能和设置选项。

1. 选择主菜单并确认。
2. 选择功能、子菜单或设置选项并确认。

浏览长列表

当在电话和音频的长列表中搜索条目时，您可以直接跳到首字母相同的整组条目。

- ▷ 点按旋钮 **A** 或将操纵杆保持在位置 **3** 或 **4**。将出现字母选择屏幕。
- ▷ 选择所需的首字母并确认。
标记跳到以所选字母开头的第一个列表条目。

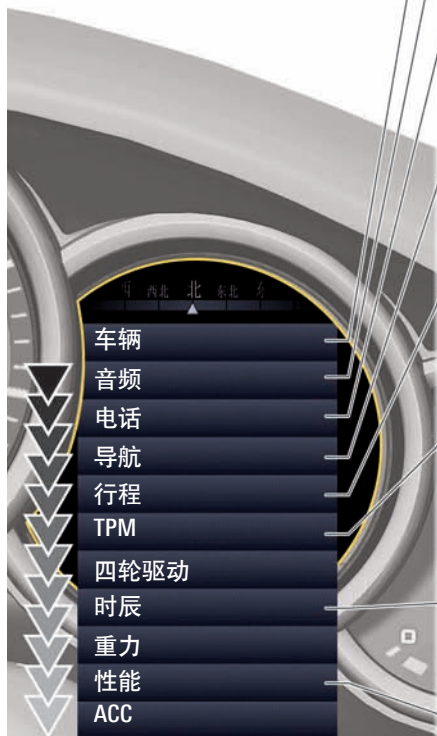

信息
机油测量
限速
设置

电台 / 曲目

接听 / 拒接 / 结束通话
电话本
已拨电话
已接电话

目的地输入
启动 / 停止路线导航

始于
累计
至目的地

充气信息
轮胎类型
部分负载 / 满载
舒适 / 标准气压

开始
停止
单圈
间隔

扭矩

消息
保养周期

限速 1 / 限速 2

显示
照明和视野
锁止
空调
日期和时间
单位
语言
音量
方向盘操作
出厂设置

上一个目的地
存储的目的地
兴趣点

继续
复位

当前速度
设置的车速
菜单范围
音频
车辆菜单
上部状态行
PCM 显示
下部状态行
亮度
车外灯
车内灯
雨刷器
倒车选项
车门锁 / 解锁
舒适进车系统
自动记忆
空调模式
通风板
自动空气循环
时间
日期
夏令时
时间 - 时辰
车速表
温度
TPM
消耗量
德语 / 法语 ...
停车辅助系统
声音警告
◊ 按钮

车辆菜单

在“**车辆**”主菜单中可以显示大量的车辆信息，还可以进行许多车辆设置。

1. 主菜单：选择“**车辆**”。

车辆信息显示可以单独进行调节。

有关调节车辆菜单的信息：

- ▷ 请参阅第 108 页的“调整车辆信息区域中的显示内容”章节。

显示车辆信息

待处理的警告信息、即将到期的保养周期信息和平均油耗可以在“**车辆**”主菜单区域的“**信息**”子菜单中查看。

1. 主菜单：选择“**车辆**”
> “**信息**”
并确认。

6FD_804

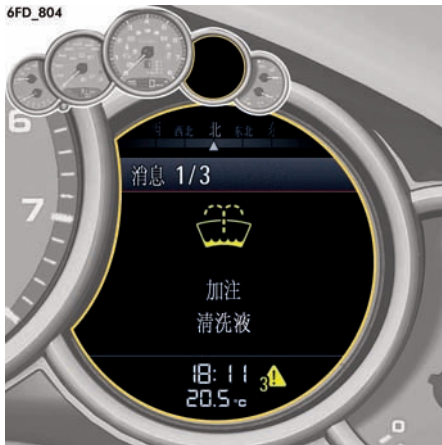

显示信息

所有当前警告信息和车辆信息都可以在多功能显示器上查看。

下部状态区域的警告符号指示待处理警告信息的数量。

如果存在多条待处理的警告信息，可以通过信息列表浏览。

1. 主菜单：选择“**车辆**”
> “**信息**”
2. 选择“**消息**”
并确认。

显示保养周期

内部里程计数器指示下次车辆保养到期时间。

1. 主菜单：选择“**车辆**”
> “**信息**”
2. 选择“**保养周期**”
并确认。
3. 选择所需的保养周期并确认。

可能出现的保养周期显示：

- “**保养**”
- “**中级保养**”
- “**机油更换**”

机油油位的显示和测量

有关添加机油的信息：

▷ 请参阅第 200 页的“添加机油”章节。

注意

存在因润滑不充分而损坏发动机的风险。

- ▷ 每次加油前都应定期检查机油油位。
- ▷ 切勿使机油油位下降到最低标记以下。

机油油位测量的前提条件：

1. 将车辆停在水平面上。
2. 关闭当前处于工作温度的发动机。
3. 等待 1 分钟左右。
4. 在多功能显示器上选择“**机油测量**”功能。

在多功能显示器上选择机油测量功能

1. 主菜单：选择“**车辆**”
 > “**机油测量**”
 并确认。

▷ 请参阅第 117 页的“警告和提示信息的综述”章节。

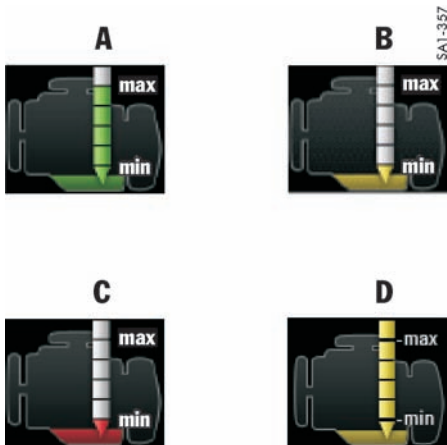

机油油位显示示例

- A - 机油油位达到上限
- B - 机油油位达到下限
- C - 机油油位低于下限
- D - 机油油位高于上限

测得的机油油位

机油油位读数通过机油测量菜单中的数据段显示指示。

如果绿色数据段充满到顶部端线（图示 A），则表示机油油位已到达最高标记。

▷ 任何情况下都不得添加机油。

如果底部数据段显示为黄色（图示 B），则表示机油油位已到达最低标记。

多功能显示器上显示信息“**达到最低油位，请加注机油**”。

▷ 立即添加机油。

如果底部数据段为红色（图示 C），则表示机油油位已降至最低标记以下。

多功能显示器上显示信息“**油位低于最低值，立即加油，不要行驶**”。

▷ 立即添加机油。

加油量

最低和最高标记之差大约为 1.7 升。

▷ 添加机油时，切勿让油位超过最高标记。

如果黄色数据段达到顶部边线（图示 D），则表示机油加注容量已经超出上限。根据多加注的油量和各种外界影响，超过最大加注容积可能导致蓝烟并对三元催化器造成长期损坏。

如果添加了过多的机油，多功能显示器上会显示信息“**油位高于上限，请向维修间咨询，允许驾驶**”。

▷ 请到最近的维修站校正机油量。

请与合格的专业维修中心联系。我们建议您让 Porsche 中心执行这项工作，因为他们拥有经过培训的维修中心专业人员，并且备有必要的零件和工具。

在添加机油或打开发动机舱盖后测量机油油位

车辆停在水平面上且发动机处于工作温度时，等待约 1 分钟后可以检查机油油位。

如果在发动机处于冷态时打开发动机舱盖（例如为了添加机油），则有段时间无法显示机油油位。多功能显示器上显示信息“**目前没有关于油位的信息可用**”。

▷ 因此，只有在发动机处于工作温度时，才能添加机油。这样可确保等待时间很短，以便能够尽快显示机油油位。

失败

如果机油油位指示器失效，多功能显示器上显示信息“**机油油位测量故障，请向维修间咨询，允许驾驶**”。

设置限速

如果预先设置了限速并已在多功能显示器上启用，则超过限速时会出现警告信息。

限速可用于向驾驶员发出提醒，例如提醒驾驶员将最高车速保持在车辆上安装的轮胎型号允许的范围內。

1. 主菜单：选择“**车辆**”
> “**限速**”
并确认。

设置限速

1. 主菜单：选择“**车辆**”
> “**限速**”
2. 选择“**限速 1：---**”或“**限速 2：---**”
并确认。
3. 选择“**当前车速**”
或“**---**”
并确认。

您可以采用当前车速或自行指定限速。

启用和停用限速

1. 主菜单：选择“**车辆**”
> “**限速**”
2. 选择“**限速 1：---**”或“**限速 2：---**”
并确认。
3. 选择“**启用**”
4. 确认选择。
 限速已启用。
 限速未启用。

调节车辆设置

在“**设置**”子菜单中可以更改各种车辆设置。

有关更改车辆设置的信息：

▷ 请参阅第 107 页的“多功能显示器上的车辆设置”章节。

音频菜单

在“**音频**”主菜单中，您可以根据设置从电台列表或已存储电台列表选择一个无线电台，或者从当前音频源（例如光盘）中选择一个曲目。

1. 主菜单：选择“**音频**”
并确认。
2. 选择所需的无线电台或曲目并确认。

有关调节音频菜单设置的信息：

▷ 请参阅第 107 页的“调整音频主菜单的显示内容”章节。

电话菜单

在“电话”主菜单中，您可以调出存储在电话本中的电话号码或从最近已拨或已接电话的列表中调出电话号码。

1. 主菜单：选择“电话”并确认。

拨打电话号码

1. 主菜单“电话”
2. 选择“电话簿”或“已拨电话”或“已接电话”并确认。
3. 选择所需的电话号码并确认。

接听电话

1. 主菜单“电话”
2. 选择“接听”并确认。

拒接电话

1. 主菜单“电话”
2. 选择“拒接”并确认。

结束通话

1. 主菜单“电话”
2. 选择“结束通话”并确认。

同时进行多个通话

在主动通话过程中，您可以开始另一个通话。您可以与您主动呼叫的人单独通话，也可以与其他通话者一起开始电话会议。

进行附加通话

在当前通话期间：

1. 主菜单“电话”
2. 选择“新建呼叫”并确认。

在通话者之间切换

1. 主菜单“电话”
2. 选择“切换”并确认。

将通话者加入电话会议

1. 主菜单“电话”
2. 选择“电话会议”并确认。

导航菜单

在“导航”主菜单中，您可以输入导航目的地、启动路线导航和查看启用路线的导航信息。

1. 主菜单：选择“导航”并确认。

输入导航目的地

您可以在多功能显示器中输入导航目的地。只能从以前的目的地列表、预设兴趣点列表或目的地收藏夹列表中选择导航目的地。

1. 主菜单“导航”
> “目的地输入”
2. 选择“上一个目的地”或“目的地收藏夹”或“兴趣点”并确认。
3. 选择所需的导航目的地并确认。

启动路线导航

如果路线导航没有激活并且您已经输入了一个新的导航目的地，则可以启动路线导航。

1. 主菜单“**导航**”
2. 选择“**启动路径引导**”并确认。

停止路线导航

您可以停止正在进行的路线导航。

1. 主菜单“**导航**”
2. 选择“**停止路径引导**”并确认。

6FD_805



行程菜单

在“**行程**”主菜单中，您可以调出及复位以下行驶数据：

- 行车时间
- 距离
- 平均油耗
- 平均速度

1. 主菜单：选择“**行程**”。

显示行驶数据

有三种行驶数据显示。

1. 主菜单“**行程**”
2. 选择“**1 - 始于**”或“**2 - 累计**”或“**3 - 至目的地**”并确认。

可用行驶数据：

- “**始于**”
自上次车辆启动后的行驶数据。
如果停车时间达到 2 小时（且点火装置关闭），行驶数据将自动复位。
- “**累计**”
累计的行驶数据。
进行复位之前，行驶数据逐渐累加。即使按下点火钥匙，行驶数据也会保留。
- “**至目的地**”
远达导航目的地的行驶数据。
如果已启用路线导航，则会计算行驶数据，并显示远达导航目的地的行驶数据。

复位行驶数据

可以对选定的行驶数据显示进行复位。

1. 主菜单“**行程**”
2. 选择相关行驶数据显示并确认。
3. 选择“**复位**”并确认。

轮胎气压菜单（轮胎气压监控系统，TPM）

轮胎气压监控系统持续监控所有四个车轮上的轮胎气压和轮胎温度，并在轮胎气压过低时通过仪表板的多功能显示器警告驾驶员。

但是，仍然必须手动设置车轮的轮胎气压。

▷ 请参阅第 255 页的“冷态 (20 °C) 下的轮胎气压”章节。



警告

轮胎气压不正确

轮胎气压不正确可能会影响驾驶安全性。尽管轮胎气压监控系统具有多项优点，驾驶员仍有责任在多功能显示器中更新相应的设置并保持轮胎气压。

▷ 确保轮胎气压正确无误。

注意车辆的当前载荷状况。

▷ 确保多功能显示器上轮胎气压监控系统 (TPM) 的设置符合车辆上所安装的轮胎和负载情况。



警告

轮胎突然损坏

轮胎自然失压以及由于异物造成逐渐失压时，轮胎气压监控系统会发出轮胎损坏警告。轮胎气压监控系统不能警告突然发生的轮胎损坏（如由于意外的外部因素造成的轮胎漏气）。



警告

轮胎气压低

轮胎气压过低会降低车辆的道路安全性并损坏轮胎和车轮。

▷ 出现红色轮胎气压警告时，立即将车辆停在适当的地方，并检查轮胎是否损坏。如有必要，用补胎胶修补损坏处。

▷ 在任何情况下都不要继续驾驶轮胎损坏的车辆。

▷ 用补胎胶密封轮胎只是一种紧急维修方法，以便您可以将车开到最近的专业维修中心。最高允许车速为 **80 km/h**。

▷ 当轮胎气压再次快速下降时，请勿驾驶车辆。如有疑问，请到专业维修中心对轮胎进行检查。

▷ 必须立即到专业维修中心更换损坏的轮胎。**任何情况下都切勿维修轮胎。**

▷ 如果轮胎气压监控系统发生故障（例如车轮发射器损坏），应立即与专业维修中心联系，请其排除故障。

轮胎气压监控系统发生故障时，轮胎气压无法得到监控或只能部分得到监控。

▷ 在多功能显示器上输入的信息不完整或者选择错误的轮胎会影响警告和信息的准确性。更换车轮或车辆载荷发生变化后，必须更新 TPM 菜单中的设置。

▷ 校正轮胎气压时，只能使用“TPM”菜单中“**充气信息**”显示器上显示的气压差值或相应轮胎气压警告信息中给出的差值。

▷ 即使未损坏，轮胎也会随时间流逝而损失气压（扩散）。多功能显示器上随即将黄色轮胎气压警告。

到最近的维修站检查轮胎气压。

轮胎气压监控功能综述

轮胎气压监控系统能够实现以下功能：

- 显示车辆静止和行驶时的实际轮胎气压。

- 分两级发出轮胎气压警告（黄色和红色警告）。

- 在“TPM”菜单中，设置“**充气信息**”（显示充气压力与所需气压的偏差）、“**轮胎类型**”、“**满载**”和“**舒适气压**”在车辆静止可用。

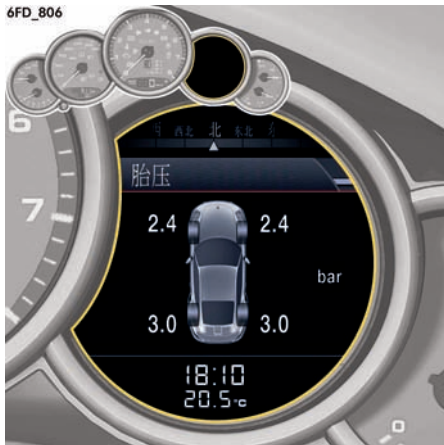

多功能显示器上的轮胎气压显示

在多功能显示器上选择 TPM 功能

1. 主菜单：选择“TPM”。

“TPM”功能会显示四个车轮中随温度变化的轮胎气压（实际气压）。

驾驶时，您可以观察到在温度升高时轮胎气压也随之升高。

i 信息

显示的实际气压仅供参考。

- ▷ 任何情况下都不能根据该显示内容改变轮胎气压。

i 信息

开启点火装置后，大概需要 1 分钟来显示所有轮胎气压。在此期间，用虚线 (---) 显示代替轮胎气压。



在 TPM 菜单中查看当前设置（仅在车辆静止时）

1. 主菜单“TPM”
2. 确认“TPM”。



在 TPM 菜单中查看“充气信息”

您可以在这条显示中读取要校正的轮胎气压。

1. 主菜单“TPM”
2. 确认“TPM”。
3. 选择“充气信息”并确认。

需要校正的轮胎气压（充气压力）指示在显示的车轮旁。

示例：如果右前轮胎显示“-0.1 bar”，则必须向该轮胎充气 0.1 bar。

显示的气压已考虑轮胎温度。

▷ 校正轮胎气压时，只能使用“TPM”主菜单中“充气信息”显示器中显示的气压值，或相应轮胎气压警告消息中给出的气压值。

如果轮胎尚未进行“设定”，则会显示新的所需气压，而不是实际气压差。

有关检测轮胎的信息：

▷ 请参阅第 101 页的“系统检测”章节。

在 TPM 菜单中选择轮胎类型（所装轮胎的类型和尺寸）

即使新一组车轮所使用的设置与旧车轮相同，仍然必须对新轮胎的类型和尺寸进行选择。

1. 主菜单“TPM”
2. 确认“TPM”。
3. 选择“轮胎类型”并确认。
4. 选择
 - “20” Summer”（20”夏季轮胎）或
 - “20” Winter”（20”冬季轮胎）
 并确认。

已选择选项。

未选择选项。

所选设置显示在 TPM 菜单的“轮胎类型”行（例如，对于设置选项“20”冬季轮胎”为“20” (W)”）。

只有当多功能显示器上出现以下信息（示例）时，才表示轮胎选择已经成功完成：

“无轮胎气压监控，系统处于准备阶段”。

▷ 请参阅第 103 页的“更换车轮和轮胎”章节。

信息

如果设置过程被中断，则显示信息“操作已取消”。在此之前的所有输入都将丢失，只有原始设置仍然有效。

在安装未在多功能显示器中存储尺寸的轮胎之前，应在多功能显示器中添加缺失的信息。

▷ 请与合格的专业维修中心联系。我们建议您让 Porsche 中心执行这项工作，因为他们拥有经过培训的维修中心专业人员，并且备有必要的零件和工具。

▷ 请仅使用经 Porsche 许可的轮胎。

TPM 菜单中的可用菜单项取决于车型。因此，您车辆的多功能显示器上可能不会显示此处给出的某些选项。

在 TPM 菜单中选择负荷

1. 主菜单“TPM”
2. 确认“TPM”。
3. Full load（满载）
已选择“满载”。

Full load（满载）
已选择 **Partial load**（部分负载）。

通过启用/停用“Full load”（满载）复选框，更改或选择所需的负载类型。

▷ 根据选定的负载类型调节轮胎气压。
请参阅第 99 页的“在 TPM 菜单中查看“充气信息””章节。

信息

如果不显示此菜单，则指定的轮胎气压适用于所有车辆负载类型。

在 TPM 菜单中选择舒适 / 标准气压

当车速高达 270 km/h 时，可降低轮胎气压，以提高悬挂系统舒适性。

如果您选择“舒适气压”，在监控轮胎气压时，TPM 系统将自动采用较低的气压值。

如果禁用“舒适气压”或者启用了标准气压，则自动监控适合于车速（直至最高车速）的所需标准气压。

1. 主菜单“TPM”
2. 确认“TPM”。
3. Comfort pressure（舒适气压）
已选择**舒适气压**。

Comfort pressure（舒适气压）
已选择 **Standard pressure**（标准气压）。

通过启用/停用“Comfort pressure”（舒适气压）复选框更改或选择舒适气压 / 标准气压。

“舒适气压”菜单启用后，舒适轮胎气压包括在技术数据中

或

“充气信息”中。

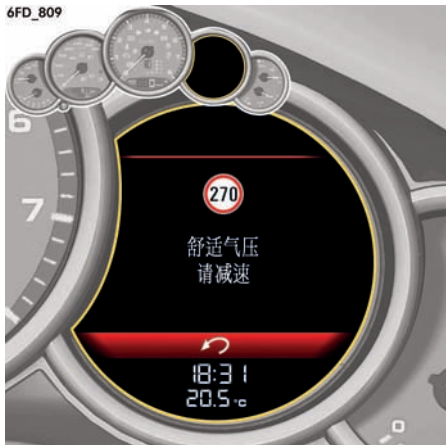

车速警告“舒适气压，降低车速”

如果超过预设舒适气压的最高车速且轮胎气压低于临界状态，多功能显示器上将出现警告信息。



警告

在舒适气压下以过高的车速行驶

在舒适气压下以过高的车速行驶会损坏轮胎。

- ▷ 将车速降至显示的最高车速以下。
- ▷ 当以较高车速行驶时，请务必将轮胎充气至标准轮胎气压。

系统检测

在更换车轮、车轮发射器，或者更新轮胎设置后，轮胎气压监控系统开始对车轮进行“检测”。在此过程中，轮胎气压监控系统可识别车轮及其安装位置。

多功能显示器上显示信息“**无轮胎气压监控，系统处于准备阶段**”。

只有当车辆行驶时（车速超过 25 km/h），系统才会执行车轮检测。

轮胎气压监控系统需要一段时间来检测车轮。在此期间，多功能显示器上不显示当前轮胎气压。

- 轮胎气压警示灯保持亮起，直到所有车轮都已被检测。
- 在“TPM”功能显示器上显示虚线 (-.-)。
- 冷态 (20 °C) 下轮胎的所需气压在“TPM”主菜单中的“**充气信息**”下显示。

轮胎气压监控系统将识别出的车轮分配给正确的车轮安装位置后，立即显示位置和气压信息。

- ▷ 在“**充气信息**”中检查所有车轮的轮胎气压。
- ▷ 必要时将轮胎气压校正至所需气压（气压差值“**0.0**”）。

轮胎气压警告

仪表板上的轮胎气压警示灯和多功能显示器上的对应信息根据气压损失量分两级（黄色和红色）警告气压损失。

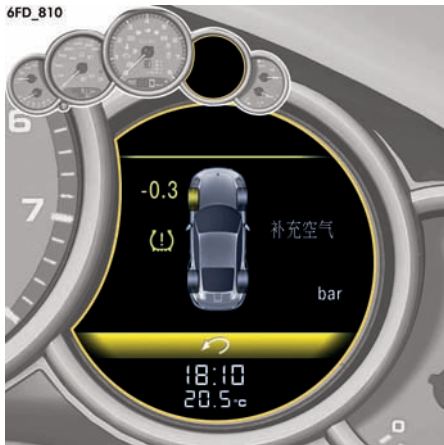

黄色警告 - “Fill air” (请充气)

轮胎气压过低，损失**超过 0.3 - 0.5 bar**。轮胎气压警告会指明受影响的轮胎和轮胎目标气压。

▷ 请到最近的维修站充气。

此轮胎气压警告将在以下情况下显示：

- 车辆静止且点火装置关闭后显示约 10 秒
- 或者
- 当点火装置再次开启时显示。

警告信息可以在点火装置开启时确认。

只有在校正轮胎气压后，仪表板上的轮胎气压警示灯才会熄灭（气压差值“0.0”）。

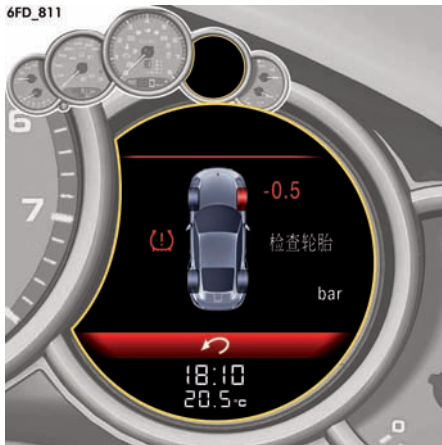

红色警告 - “Check tyres” (检查轮胎)

车速**低于 160 km/h**时：

- 轮胎气压下降**20 %，低于所需气压或下降超过 0.5 bar**。这种显著的气压损失会危及路面行驶安全性。

车速**超过 160 km/h**时：

- 轮胎气压下降**超过 0.4 bar**。这种显著的气压损失会危及路面行驶安全性。
- ▷ 出现轮胎气压警告时，立即将车辆停在合适的地方。检查所指示的轮胎是否存在损坏迹象。如有必要，灌注补胎胶并调节到正确的轮胎气压。

轮胎气压警告也会在驾驶时出现并可予以确认。

只有在校正轮胎气压后，仪表板上的轮胎气压警示灯才会熄灭（气压差值“0.0”）。



车速警告“轮胎气压，降低车速”

车速**超过 165 km/h**时：

- 轮胎气压下降**超过 0.3 bar**。这种气压损失会危及路面行驶安全性。
- ▷ 在出现轮胎气压警告时，将车速降到 270 km/h 以下，直到警告消失。
在高速行驶时，将轮胎气压提高至所需气压（气压差值“0.0”）。

有关补胎胶的信息：

- ▷ 请参阅第 233 页的“加注补胎胶”章节。

警示灯

仪表板上的警示灯在以下情况下亮起：

- 检测到气压损失时（警示灯一直亮起）。
- 轮胎气压监控系统出现故障或暂时失效时（警示灯闪烁 60 秒，然后一直亮起）。
- 在尚未识别车辆自身的车轮的情况下检测到新安装的车轮 / 车轮发射器时（警示灯闪烁 60 秒，然后一直亮起）。

仪表板的多功能显示器上还将显示一条警告信息。

▷ 请参阅第 117 页的“警告和提示信息的综述”章节。

只有在排除故障原因后，仪表板上的轮胎气压警示灯才会熄灭。

更换车轮和轮胎

▷ 新车轮必须装有轮胎气压监控系统的无线电发射器。

更换轮胎前，应检查车轮发射器电池的电量。请与合格的专业维修中心联系。我们建议您让 Porsche 中心执行这项工作，因为他们拥有经过培训的维修中心专业人员，并且备有必要的零件和工具。

▷ 更换车轮时，关闭点火装置。

更换轮胎后，必须更新多功能显示器上的轮胎设置。

如果未更新轮胎设置，多功能显示器上将显示消息“**Tyre change? Update settings**”（“更换轮胎？”“请更新设置！”）。

▷ 下次停车时应更新多功能显示器设置。

温度升高导致的气压升高

根据物理原理，轮胎气压会随温度改变。温度每改变 10 °C，轮胎气压即升高或降低约 0.1 bar。

部分监控

如果一个或两个车轮发射器有故障，则系统继续监控其它车轮。

- 轮胎气压警示灯亮起。
- 多功能显示器上显示消息“**Restricted monitoring**”（监控功能受限）。
- 车轮发射器出现故障时，多功能显示器上不显示相应车轮的轮胎气压。

无监控

在发生故障的情况下，轮胎气压监控系统无法继续监控轮胎气压。

仪表板上的警示灯亮起，多功能显示器上显示一条相应的信息。

监控在下列情况下不能激活：

- 如果轮胎气压监控系统发生故障或超过 2 个车轮发射器发生故障。
 - 轮胎气压监控系统的车轮发射器丢失。
 - 在轮胎设置更新后的检测阶段。
 - 更换车轮后但没有更新轮胎设置时。
 - 识别出多于四个车轮发射器时。
 - 存在来自其他无线电源（例如无线耳机）的外部干扰时。
 - 轮胎温度过高。
- ▷ 请参阅第 117 页的“警告和提示信息的综述”章节。

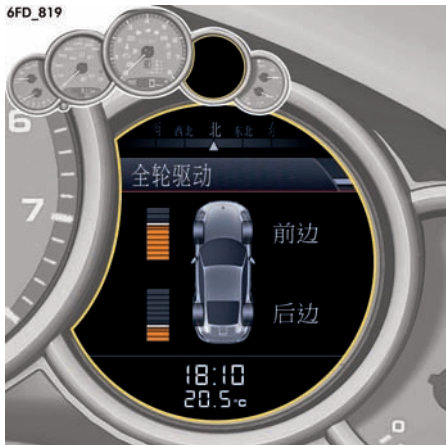

四轮驱动菜单

(保时捷牵引力控制管理系统, PTM)
在“四轮驱动”主菜单中, 以条形图形式显示前后桥之间的当前扭矩分配。

1. 主菜单: 选择“四轮驱动”并确认。

有关 PTM 的工作原理的信息:

- ▷ 请参阅第 166 页的“保时捷牵引力控制管理系统 (PTM)”章节。



时辰菜单 (计时器)

您可以用计时器测量任何时间, 例如, 在赛道上驾驶或上班路程的时间。如果车辆配备保时捷通讯管理系统 (PCM), 则可以存储和评估测得的单圈用时。

- ▷ 请参阅单独成册的 PCM 操作说明中的“运动显示”章节。

仪表板上的计时器

计时器有一个模拟显示器和一个数字显示器。模拟显示器的大指针指示秒数。两个小指针指示小时数和分钟数。12 小时后显示器将重新从零开始计数。

秒数和 1/10 及 1/100 秒的增量可在数字显示器上读取。

数字显示器和多功能显示器可以最多显示 99 小时 59 分钟。

计时器时间显示

计时器时间显示在仪表板上的不同位置:

- 仪表板上的计时器中。
- 仪表板的多功能显示器上的“时辰”菜单中。
- PCM 的“车辆”主菜单中。

在计时器上显示时间

您可以配置仪表板上的计时器, 以便在仪表板多功能显示器上显示时间。

有关在计时器上显示时间的信息:

- ▷ 请参阅第 114 页的“用仪表板上的计时器显示时间”章节。

多功能显示器上的时辰菜单

所有计时器显示均可在多功能显示器上的“时辰”菜单中启动和停止。

有关使用多功能显示器的说明：

- ▷ 请参阅第 88 页的“操作仪表板上的多功能显示器”章节。

1. 主菜单：选择“时辰”并确认。



信息

如果您在计时器运行时退出“时辰”菜单，测量将会继续。

关闭点火装置后，计时器停止。如果在约 4 分钟内再次开启点火装置，计时器将继续运行。

使计时器复位归零的唯一方式是在“时辰”菜单中选择“复位”。

有关复位计时器的信息：

- ▷ 请参阅第 106 页的“复位计时器时间”章节。

6FD_812

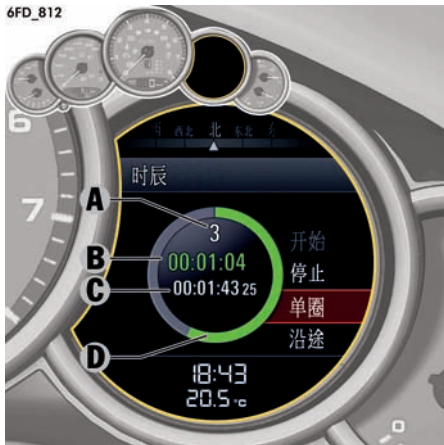

- A - 完成圈数
- B - 当前计时器时间
- C - 基准时间（最快圈速）
- D - 环形显示：对当前单圈用时与基准时间进行的比较

开始计时

1. “时辰”主菜单
2. 选择“开始”并确认。

计时器时间 B 同时显示在车辆上的所有计时器显示中。

停止一圈计时 / 开始新一圈计时

可以将当前的计时器时间存储为单圈用时，同时计时器继续计时。

1. “时辰”主菜单
2. 选择“单圈”并确认。

完成圈数 A 以 1 为增量增加。

最快圈速被暂时存储为基准值 C。

计时器时间 B 和圆环显示 D 通过不同颜色指示当前单圈用时比当前最快圈用时短、用时长还是用时相等。

- 绿色：当前单圈比最快圈用时短。
- 黄色：当前单圈与最快圈用时相同。
- 红色：当前单圈比最快圈用时长。



信息

如果尚未存储基准时间，基准时间位置 C 保持空白。

数据段显示不是彩色的。

每次最多可存储 63 圈。

存储间隔时间

您可以存储间隔时间，同时计时器继续计时。

1. “时辰”主菜单
2. 选择“间隔”并确认。

多功能显示器上暂时显示间隔时间，而不进行存储。

后台继续计时。

停止计时

您可以随时停止计时器。

1. “时辰”主菜单
2. 选择“停止”并确认。

计时器时间 **B** 停止。

继续计时

在停止计时后，您可以重新恢复计时。

1. “时辰”主菜单 > “停止”
2. 选择“继续”并确认。

计时器时间 **B** 继续。

复位计时器时间

可以将计时器时间复位到 0。

1. “时辰”主菜单 > “停止”
2. 选择“复位”并确认。

所有计时器时间显示都被复位到 0。

6FD_815

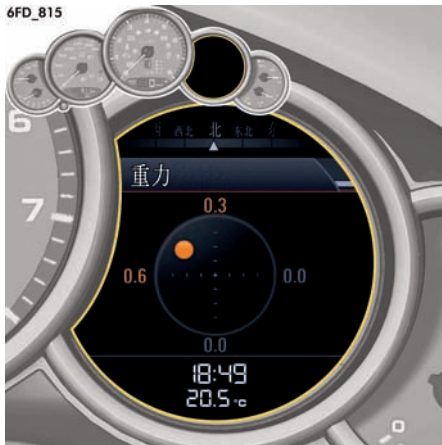

重力菜单

在“重力”主菜单中，以圆图形式显示当前横向和纵向重力。

出现的最大纵向和横向重力显示在“最大重力”子菜单中。

这些值可以通过“复位”菜单项重置。

1. 主菜单“重力”
2. 确认“最大重力”。
3. 选择“复位”并确认。

6FD_827



性能菜单

扭矩

在“Performance”（性能）主菜单中，根据发动机转速以图形式显示当前扭矩。

启用“Sport”（运动）或“Sport Plus”（运动升级）模式时，以曲线中的白色区域显示附加的按需扭矩（超级增压功能）。

有关超级增压功能的信息：

▷ 请参阅第 174 页的“超级增压功能”章节。

1. 主菜单“性能”
2. 选择“扭矩”并确认。

ACC 菜单

有关如何操作并显示自适应巡航定速控制系统的信息：

▷ 请参阅第 146 页的“自适应巡航定速控制系统 (ACC)”章节。

多功能显示器上的车辆设置

根据车辆装备，可以在仪表板的多功能显示器中调节不同的设置。

对于具有记忆功能组件的车辆，设置存储在驾驶员车匙或驾驶员侧车门的个性化按钮中。

有关记忆功能组件的信息：

▷ 请参阅第 131 页的“存储个性化设置”章节。

选择设置菜单

1. 主菜单：选择“车辆”
> “设置”
并确认。

选择设置选项或启用车辆功能

设置选项前面的符号指示是否选择了该选项或是否启用了车辆的该项功能。

选择其中一个选项

- 已选择选项。
- 未选择选项。

启用和停用功能

- 已启用功能。
- 已停用功能。

复位到出厂设置

在多功能显示器中进行的所有设置都可以复位到出厂设置：



信息

已存储的所有个性化设置都将因复位到出厂设置而丢失。

1. 主菜单：选择“车辆”
> “设置”
2. 选择“出厂设置”
并确认。
3. 选择“是”
并确认。

调整多功能显示器外观

可以单独调节多功能显示器的内容和外观。

1. 主菜单：选择“车辆”
> “设置”
> “显示”
并确认。

选择主菜单显示内容

可以根据需要隐藏和显示主菜单中的单个项目。无法隐藏“车辆”和“加速”菜单项。

1. 主菜单：选择“车辆”
> “设置”
> “显示”

2. 选择“菜单范围”
并确认。

3. 选择所需的主菜单项。

4. 确认选择。

- 显示菜单项。
- 隐藏菜单项。

调整音频主菜单的显示内容

在音频主菜单中，您可以显示当前接收范围内所有无线电台的列表或所有已存储无线电台的列表。

1. 主菜单：选择“车辆”
> “设置”
> “显示”

2. 选择“音频”
并确认。

3. 选择所需的显示内容并确认。

可用显示内容：

- “电台列表”
当前接收范围内的电台列表。
- “预设列表”
已存储电台列表。

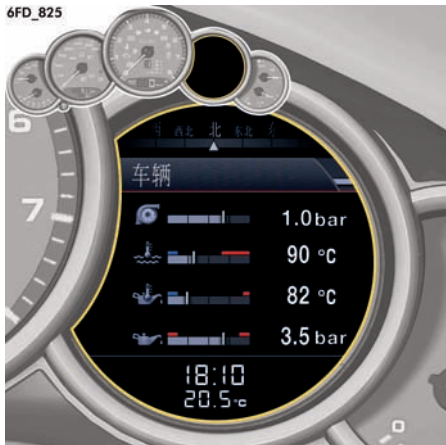

多功能显示器配置示例

调整车辆信息区域中的显示内容

在“车辆”菜单中，您可以在多项车辆信息中选择四项要显示的信息，并分配到显示区域 1、2、3 和 4。

1. 主菜单：选择“车辆”
> “设置”
> “显示”

2. 选择“车辆菜单”
并确认。

3. 选择
“区域 1：”或
“区域 2：”或
“区域 3：”或
“区域 4：”
并确认。

4. 选择所需的显示内容并确认。

可用显示内容：

- “车辆电压”
- “机油压力”
- “机油温度”
- “增压压力”（启用超级增压时，指示条显示变为橙色）
- “冷却液温度” - 冷却液温度
- “燃油续航里程”
- “目的地：到达时间” - 到达目的地的时间
- “途经地：到达时间” - 到达中途目的地的时间
- “目的地：旅程时间” - 至目的地的行驶时间
- “途经地：旅程时间” - 至中途目的地的行驶时间
- “罗盘”
- “GPS 高度”
- “时间”
- “日期”
- “电台 / 曲目” - 当前无线电台 / 音乐曲目
- “电话信息” - 网络信号强度 / 网络名称
- “空白行” - 该行为空



信息

一项信息不能分配给多个区域，或同时分配到一个区域和“上部状态行”。

调整上部状态区域

您可以将各种信息项目分配给多功能显示器中的上部状态区域 A。

1. 主菜单：选择“车辆”
> “设置”
> “显示”
2. 选择“上部状态行”
并确认。
3. 选择所需的显示内容并确认。

可用显示内容：

- “通道名称”
- “燃油续航里程”
- “罗盘”
- “空白行”
上部状态区域 A 不显示信息。

在多功能显示器上显示 PCM 信息

您可以配置多功能显示器以暂时显示与保时捷通讯管理系统 (PCM) 有关的各种信息。

1. 主菜单：选择“车辆”
> “设置”
> “显示”

2. 选择“PCM 显示”
并确认。

3. 选择所需的 PCM 信息。

4. 确认选择。
 显示信息。
 不显示信息。

可用 PCM 信息：

- “电话信息”
显示呼入和呼出电话的相关信息。
- “箭头信息”
当导航信息可用时，会自动出现导航箭头。

调整下部状态区域

您可以将当前时间和车外温度分配给多功能显示器中的下部状态区域 B。

1. 主菜单：选择“车辆”
> “设置”
> “显示”

2. 选择“下部状态行”
并确认。

3. 选择所需的显示内容并确认。

可用显示内容：

- “时间”
- “温度”
- “时间和温度”

调节显示亮度

您可以根据个人需要调节多功能显示器的亮度。

1. 主菜单：选择“车辆”
> “设置”
> “显示”

2. 选择“亮度”
并确认。

3. 选择所需的亮度并确认。

照明和视野设置

可以单独调节车外灯、车内照明和倒车视觉辅助。

1. 主菜单：选择“车辆”
> “设置”
> “照明和视野”
并确认。

调节车外灯

您可以在“车外灯”菜单中调节车外灯的功能，例如动态远光灯以及回家照明和上车照明功能的延迟关闭时间。

1. 主菜单：选择“车辆”
> “设置”
> “照明和视野”
> “车外灯”
并确认。

启用和停用动态远光灯

可开启和关闭动态远光灯控制系统。甚至在关闭点火装置后，这些设置也被存储。

1. 主菜单：选择“车辆”
> “设置”
> “照明和视野”
> “车外灯”

2. 选择“动态远光灯”。

3. 确认选择。
 动态远光灯已启用。
 动态远光灯已停用。

调节回家照明和上车照明功能的关闭延迟时间

可以单独调节回家照明和上车照明功能的关闭延迟时间。

1. 主菜单：选择“车辆”
> “设置”
> “照明和视野”
> “车外灯”

2. 选择“延迟熄灭”
并确认。

3. 选择所需的延迟熄灭时间并确认。

左侧 / 右侧通行时的大灯调节

使用自适应照明系统，您可以针对左侧或右侧通行调节大灯。



信息

只能在车辆静止时才可针对左侧或右侧通行调节大灯。

1. 主菜单：选择“车辆”
> “设置”
> “照明和视野”
> “车外灯”

2. 选择“左 / 右侧驾驶”
并确认。

3. 选择所需的设置并确认。

可用的设置选项：

- “标准”
针对右侧通行优化了大灯位置（左侧驾驶车辆）。
- “反转”
针对左侧通行优化了大灯位置（左侧驾驶车辆）。



信息

如果将大灯位置设置为“反转”，则每次开启点火装置时，多功能显示器上都将显示信息“根据左侧 / 右侧通行规则转换车灯设置”。

有关多功能显示器上的警告信息：

- ▷ 请参阅第 117 页的“警告和提示信息的综述”章节。

调节车内灯

在“车内灯”菜单中，可以单独调节车内灯功能。

1. 主菜单：选择“车辆”
> “设置”
> “照明和视野”
> “车内灯”
并确认。

打开车门时启用或停用车内灯（取决于车辆配置）

您可将车内灯设置为当车门打开时启用。

1. 主菜单：选择“车辆”
> “设置”
> “照明和视野”
> “车内灯”

2. 选择“开车门时”。

3. 确认选择。

- 启用车内灯。
- 停用车内灯。

调节定位照明的亮度

可以单独调节定位照明的亮度。

1. 主菜单：选择“车辆”
> “设置”
> “照明和视野”
> “车内灯”

2. 选择“定位”
并确认。

3. 选择所需的亮度并确认。

环境照明

可以单独调节环境照明的亮度。

1. 主菜单：选择“车辆”
> “设置”
> “照明和视野”
> “车内灯”

2. 选择“环境灯”
并确认。

3. 选择所需的亮度并确认。

设置车内照明的关闭延迟时间

可以单独调节关闭车门后乘客舱照明的关闭延迟时间。

1. 主菜单：选择“车辆”
> “设置”
> “照明和视野”
> “车内灯”
2. 选择“延迟熄灭”
并确认。
3. 选择所需的延迟熄灭时间并确认。

设置接合倒档时启用后雨刷器

您可以将后雨刷器设置为挂倒档时如果下雨则自动执行一系列刮扫操作。

1. 主菜单：选择“车辆”
> “设置”
> “照明和视野”
> “雨刷器”
2. 选择“后雨刷器”
并确认。
3. 选择所需的设置并确认。

可用的设置选项：

- “自动”
挂倒档时，后雨刷器执行一系列的刮扫操作。
- “手动”
挂倒档时不启用后雨刷器。

启用和停用雨量传感器操作

您可以将挡风玻璃雨刷器设置为下雨时自动调节刮水速度。

1. 主菜单：选择“车辆”
> “设置”
> “照明和视野”
> “雨刷器”
2. 选择“雨量传感器”
并确认。
3. 选择所需的设置并确认。

可用的设置选项：

- “自动”
雨刷器速度自动进行调节。
- “手动”
雨刷器速度必须使用雨刷器操纵杆进行手动调节。

调节倒车选项

您可以将后视镜配置为在挂倒档时自动降低。

1. 主菜单：选择“车辆”
> “设置”
> “照明和视野”
> “倒车选项”
并确认。

驻车时降低乘客侧车外后视镜

您可以将乘客侧车外后视镜配置为当挂倒档时自动向下倾斜，以更清晰地看到路缘。

1. 主菜单：选择“车辆”
> “设置”
> “照明和视野”
> “倒车选项”
并确认。

2. 选择“降低后视镜”。

3. 确认选择。

- 车外后视镜已降低。
- 车外后视镜未降低。

锁止设置

可以调节车辆的锁止和解锁设置。
可以开启和关闭舒适进车功能。

1. 主菜单：选择“车辆”
> “设置”
> “锁止”
并确认。

设置车门解锁

您可以将特定车门配置为在车辆解锁时同步解锁。

1. 主菜单：选择“车辆”
> “设置”
> “锁止”
2. 选择“车门解锁”
并确认。
3. 选择所需的设置并确认。

可用的设置选项：

- “所有车门”
解锁车辆时，所有车门也会被解锁。
- “驾驶员侧车门”
解锁车辆时，驾驶员侧车门也会被解锁。

设置车门锁止

您可以将车门配置为在您上车之后保持解锁或在延迟一段时间后自动锁止。

1. 主菜单：选择“车辆”
> “设置”
> “锁止”
2. 选择“车门锁止”
并确认。
3. 选择所需的设置并确认。

可用的设置选项：

- “关闭”
上车后，车门不会自动锁止。
- “点火后”
打开点火装置后，车门自动锁止。
- “起步后”
车辆起步后，车门自动锁止。

开启和关闭舒适进车系统

您可以将驾驶员座椅和方向盘配置为自动向后移动，以使驾驶员更方便地进出车辆。

1. 主菜单：选择“车辆”
> “设置”
> “锁止”
2. 选择“舒适进车功能”。
3. 确认选择。
 启用舒适进车系统。
 停用舒适进车系统。

打开和关闭自动记忆

可以决定锁止车辆时是否自动将个性化设置存储到驾驶员车匙上。

1. 主菜单：选择“车辆”
> “设置”
> “锁止”
2. 选择“自动记忆”。
3. 确认选择。
 自动记忆已启用。
 自动记忆已停用。

有关存储和调用个性化设置的信息：

▷ 请参阅第 131 页的“存储个性化设置”章节。

开启和关闭自动折合车外后视镜

您可以将车外后视镜设置为车辆锁止时自动折合。

1. 主菜单：选择“车辆”
> “设置”
> “锁止”
2. 选择“折叠后视镜”。
3. 确认选择。
 车外后视镜折合。
 车外后视镜未折合。

设置空调

可以单独改变自动空调的设置。

1. 主菜单：选择“车辆”
 - > “设置”
 - > “空调”并确认。

调节空调模式

可以调节气流强度和风量。

1. 主菜单：选择“车辆”
 - > “设置”
 - > “空调”
2. 选择“空气流量”并确认。
3. 选择所需的设置并确认。

可用的设置选项：

- “弱”
- “标准”
- “强”

打开和关闭扩展通风板

可以打开或关闭仪表盘顶部的扩展通风板。

1. 主菜单：选择“车辆”
 - > “设置”
 - > “空调”
2. 选择“通风板”。
3. 确认选择。
 - 启用通风板。
 - 停用通风板。

开启 / 关闭自动空气再循环模式

您可以配置新鲜空气供应量以自动调节空气质量。

1. 主菜单：选择“车辆”
 - > “设置”
 - > “空调”
2. 选择“自动空气循环”。
3. 确认选择。
 - 启用自动空气再循环模式
 - 停用自动空气再循环模式

设置日期和时间

可以单独调节车辆上的日期和时间显示。



信息

可通过卫星导航信号 (GPS) 自动设置和同步日期和时间。
有些设置选项可能暂时不可用，具体取决于卫星信号的接收情况。

1. 主菜单：选择“车辆”
 - > “设置”
 - > “日期和时间”并确认。

设置时间

在“时间”菜单中可以设置时间、时间格式和时区。

1. 主菜单：选择“车辆”
 - > “设置”
 - > “日期和时间”
 - > “时间”并确认。

显示 GPS 时间

可通过 GPS 信号同步时间并进行显示。

1. 主菜单：选择“车辆”
 - > “设置”
 - > “日期和时间”
 - > “时间”
2. 选择“GPS 时间”。
3. 确认选择。
 - 时间与 GPS 同步。
 - 时间与 GPS 不同步。

设置时间格式

可以选择以 12 小时或 24 小时格式显示时间。

1. 主菜单：选择“车辆”
> “设置”
> “日期和时间”
> “时间”
2. 选择“格式”
并确认。
3. 选择所需的设置并确认。

可用的设置选项：

- “12 小时”
- “24 小时”

设置时区

可以单独设置车辆时钟的时区。

1. 主菜单：选择“车辆”
> “设置”
> “日期和时间”
> “时间”
2. 选择“时区”
并确认。
3. 选择所需的时区并确认。

设置日期格式

可以更改日期格式。

1. 主菜单：选择“车辆”
> “设置”
> “日期和时间”
> “日期”
2. 选择“格式”
并确认。
3. 选择所需的设置并确认。

可用的设置选项：

- “日·月·年”
- “月/日/年”
- “年/月/日”

设置夏令时

可以将车辆时钟调整到夏令时。

1. 主菜单：选择“车辆”
> “设置”
> “日期和时间”
2. 选择“夏令时”。
3. 确认选择。
 启用夏令时。
 禁用夏令时。

用仪表盘上的计时器显示时间

您可以配置仪表盘上的计时器以显示时间。

1. 主菜单：选择“车辆”
> “设置”
> “日期和时间”
2. 选择“时间 - 时辰”。
3. 确认选择。
 显示时间。
 不显示时间。

设置单位

您可以为车辆显示（例如仪表板中数字式车速表上的车速、空调显示区中的温度表和多功能显示器上的轮胎气压显示）选择计量单位。

1. 主菜单：选择“车辆”
> “设置”
> “单位”
并确认。

设置车速表单位

可以调节车速表上车速和距离信息的单位。

1. 主菜单：选择“车辆”
> “设置”
> “单位”
2. 选择“车速表”。
3. 选择所需的设置并确认。

可用的设置选项：

- “km / km/h”
- “英里 / mph”

设置温度表单位

可以改变温度表的计量单位。

1. 主菜单：选择“车辆”
 - > “设置”
 - > “单位”
2. 选择“温度”。
3. 选择所需的设置并确认。

可用的设置选项：

- “°C”
- “°F”

设置轮胎气压监控系统显示单位

可以改变轮胎气压监控系统显示的计量单位。

1. 主菜单：选择“车辆”
 - > “设置”
 - > “单位”
2. 选择“TPM”。
3. 选择所需的设置并确认。

可用的设置选项：

- “bar”
- “psi”

设置耗油量显示单位

可以设置耗油量显示的单位。

1. 主菜单：选择“车辆”
 - > “设置”
 - > “单位”
2. 选择“油耗”。
3. 选择所需的设置并确认。

可用的设置选项：

- “l/100km”
- “mpg (美制)”
- “mpg (英制)”
- “km/l”

改变语言

可以改变多功能显示器上的文本显示语言。

1. 主菜单：选择“车辆”
 - > “设置”
 - > “语言”
2. 选择所需的语言并确认。

调节警告和信息音的音量

可以调节警告音和停车辅助系统信息音的音量。

调节停车辅助系统音量

可以调节停车辅助系统信息音的音量。

1. 主菜单：选择“车辆”
 - > “设置”
 - > “音量”
2. 选择“停车辅助系统”。
3. 选择所需的设置并确认。

可用的设置选项：

- “高”
- “中”
- “低”

调节警告音的音量

可以单独调节警告音的音量。

1. 主菜单：选择“车辆”
 - > “设置”
 - > “音量”
2. 选择“声音警告”。
3. 选择所需的设置并确认。

可用的设置选项：

- “高”
- “中”
- “低”

改变多功能方向盘上的按钮分配

可以为多功能方向盘上的  按钮单独分配多功能显示器或 PCM/CDR 中的所需功能。

1. 主菜单：选择“车辆”
> “设置”
> “方向盘操作”
2. 选择“0”钥匙并确认。
3. 选择“PCM 功能”或“组合仪表功能”并确认。
4. 选择相关功能分配并确认。

可用 PCM 功能：

- “音源更换”
更换音频源。
- “重复指令”
重复导航系统的语音指示。
- “电台 / 曲目 <”
上一个无线电台 / 曲目。
- “电台 / 曲目 >”
下一个无线电台 / 曲目。
- “地图”
在 PCM 中显示导航地图。
- “菜单更改”
更改主菜单区域。

可用组合仪表功能：

- “启动 / 停止计时”
启动 / 停止计时。
- “车辆菜单”
显示车辆菜单。
- “行程菜单”
显示行程菜单。
- “TPM 菜单”
显示 TPM 菜单。
- “时辰菜单”
显示“时辰”菜单。
- “音频菜单”
显示音频菜单。
- “电话菜单”
显示电话菜单。
- “导航菜单”
显示导航菜单。

辅助系统

主动安全 (PAS)

可以完全或部分停用 Porsche“主动安全”功能。点火装置开启 / 关闭时，这些设置被存储。

1. 主菜单：选择“车辆”
> “设置”
> “辅助系统”
> “主动安全 (PAS)”
并确认。

系统已开启

可以启用和停用所有 Porsche“主动安全”功能。

1. 主菜单：选择“车辆”
> “设置”
> “辅助系统”
> “主动安全 (PAS)”

2. 选择“系统已开启”。

3. 确认选择。

- 已开启主动安全功能。
- 已关闭主动安全功能。



关闭所有 Porsche“主动安全”功能后，多功能显示器底部将出现灰色符号。

预警已开启

潜在警告和预警功能默认为关闭状态。紧急警告功能已启用。

可在“预警已开启”下启用潜在警告和预警功能。

1. 主菜单：选择“车辆”
> “设置”
> “辅助系统”
> “主动安全 (PAS)”

2. 选择“预警已开启”。

3. 确认选择。

- 预警已开启。
- 预警已关闭。

警告和提示信息的综述

如果出现警告信息，请务必参阅本《驾驶手册》的相应章节。
只有满足测量的所有前提条件时，系统才会发出警告信息。
因此，应定期检查所有液位，特别是在每次加油前检查机油油位。

警告和提示信息类别

红色 系统失效或警告







- ▷ 立即到合格的专业维修中心维修或进行咨询。*











黄色 故障或系统失效警告















- ▷ 到最近的合格专业维修中心维修。*

白色 信息 / 消息























- ▷ 尽快到合格的专业维修中心修理* 或自行排除故障。

















仪表板上的指示灯	多功能显示器上的警告和提示信息	含义 / 需要采取的措施
	油压过低 安全地停放车辆	立即将车辆停在合适的位置并关闭发动机。请勿继续驾驶。 在多功能显示器上选择“ 机油测量 ”功能。如有必要，添加机油。 如果在机油油位正常的情况下仍显示警告信息，请勿继续驾驶。请到合格的专业维修中心排除故障。*
	机油压力测量故障 允许驾驶 请向维修间咨询	根据改变的条件调整您的驾驶方式。 请到合格的专业维修中心排除故障。*
	机油温度过高 降低负载	关闭发动机，让其冷却。检查机油油位，如有必要，添加机油。
	机油温度指示器故障 请向维修间咨询 允许驾驶	请到合格的专业维修中心排除故障。*
	机油油位测量故障 请向维修间咨询 需要维修	请到合格的专业维修中心排除故障。*
	目前没有关于油位的信息 可用	车辆停在水平面上且发动机处于工作温度时，等待约 1 分钟后可以检查机油油位。如果在发动机处于冷态时打开后行李厢盖（例如为了添加机油），则有段时间无法显示机油油位。













仪表板上的指示灯	多功能显示器上的警告和提示信息	含义 / 需要采取的措施
	 达到最低油位 请加注机油	立即加满机油。
	 油位低于下限 立即加注机油 请勿继续行驶	立即加满机油。
	 油位处于最高值以上 请向维修间咨询 可继续行驶	根据改变的条件调整您的驾驶方式。 请到最近的合格专业维修中心排出部分机油，以使发动机恢复到正确油位。*
仪表指针移至最高标记	 发动机过热 停车以使其冷却	冷却液或机油温度过高。 关闭发动机，让其冷却。 检查冷却液液位或机油油位。如有必要，添加更多的冷却液或机油。
	 加注冷却液 注意发动机温度	检查冷却液液位。如有必要，添加冷却液。
仪表指针移至最高标记	 立即填充冷却液 不要继续行驶	关闭发动机，让其冷却。 检查冷却液液位。如有必要，添加冷却液。
	 冷却系统故障 请向维修间咨询 需要服务	根据改变的条件调整您的驾驶方式。 请到合格的专业维修中心排除故障。*
	 冷却液温度指示器故障 可继续行驶 请向维修间咨询	根据改变的条件调整您的驾驶方式。 请到合格的专业维修中心排除故障。*
	 发动机风扇故障 避免全负荷 可继续行驶	根据改变的条件调整您的驾驶方式。 请到合格的专业维修中心排除故障。*
	 发动机故障 安全地停放车辆	将车辆停在合适的位置，关闭发动机。 请勿继续驾驶。 请到合格的专业维修中心排除故障。*
	 蓄电池电量低 安全地停放车辆	立即启动发动机，以便可以对蓄电池进行充电。















仪表板上的指示灯	多功能显示器上的警告和提示信息	含义 / 需要采取的措施
	 蓄电池电量低 耗电关闭	各种舒适设备的电源被停用，以防止蓄电池放电。
	 停车时蓄电池保护已启用	停车时各种舒适设备的电源被停用，以防止蓄电池放电。
	 蓄电池功能受限 请向维修间咨询	请向合格的专业维修中心咨询。 *
	 发动机功率降低 可继续行驶 请向维修间咨询	根据改变的条件调整您的驾驶方式。 请向合格的专业维修中心咨询。 *
	 发动机控制装置故障 请向维修间咨询 可继续行驶	根据改变的条件调整您的驾驶方式。 请到合格的专业维修中心排除故障。 *
	 请手动启动发动机	通过点火手动启动发动机。
	 请关闭点火装置	为避免蓄电池放电，发动机自动停止后，离开车辆时应关闭点火装置。
选档杆位置显示 闪烁	 换挡杆正确啮合	PDK 变速箱： 选档杆可能位于两个位置之间。 正确接合选档杆。
	 将换挡杆移至位置 P	PDK 变速箱： 从点火锁中拔下车匙之前或在停止并固定车辆之前，将换挡杆移至位置 P。
	 将换挡杆移至 P 或 N	PDK 变速箱： 只有当选档杆位于位置 P 或 N 时，发动机才能起动。
	 启用制动器	PDK 变速箱： 起动时踩下脚制动器。
选档杆位置显示 闪烁	 变速箱故障 可能没有 R 档 可继续行驶	换挡舒适性受到影响，倒档功能失效。 根据改变的条件调整您的驾驶方式。 请立即去合格的专业维修中心排除故障。 *



















仪表板上的指示灯	多功能显示器上的警告和提示信息	含义 / 需要采取的措施
选档杆位置显示 闪烁	 变速箱故障 请安全地停车	仪表板上不显示选档杆位置。 停车后再起步时车辆无法挂档。 无法继续驾驶。立即将车辆停在合适的地方。 参阅“牵引”章节的说明。将车辆拖至合格的专业维修中心。
	 行驶温度过高 降低负载	在起步时会感觉到颠簸警告，并且发动机功率可能受到限制。 请勿通过踩油门踏板将车辆停在斜坡等路面上。使用制动器固定车辆。 降低发动机负荷。尽量将车辆停在合适的地方。 在选档杆处于 P 或 N 位置的状态下运转发动机，直到警告信息消失。
	 变速箱过热，停放车辆， 使其冷却	变速箱温度过高。 将车辆停在合适的地方，关闭发动机，使其冷却。 请到合格的专业维修中心排除故障。*
	 制动液状态 安全地停放车辆	立即将车辆停在合适的位置。请勿继续驾驶。 请到合格的专业维修中心排除故障。*
	 制动分配故障 安全地停放车辆	立即将车辆停在合适的位置。请勿继续驾驶。 请到合格的专业维修中心排除故障。*
	 制动器冷却故障	制动器温度过高。 将车辆停在合适的地方，关闭发动机，使制动器冷却。 请立即去合格的专业维修中心排除故障。*
	 ABS/PSM 故障 允许调整的驾驶	根据改变的条件调整您的驾驶方式。 请到合格的专业维修中心排除故障。*
	 磨损极限 更换制动衬片 可继续行驶	立即更换制动片。 根据改变的条件调整您的驾驶方式。 请向合格的专业维修中心咨询。*
 闪烁	 释放停车制动器	拉动电动停车制动器开关。
	 踩下制动踏板	在松开电动停车制动器之前，先踩下制动踏板。
	 停车制动器故障	请到合格的专业维修中心排除故障。*













仪表板上的指示灯	多功能显示器上的警告和提示信息	含义 / 需要采取的措施
	 电动停车制动器处于维修模式	请到合格的专业维修中心排除故障。 *
 闪烁	 紧急制动	电动停车制动器的紧急制动功能启用。
  	 PSM 系统故障 安全地停放车辆	将车辆停在一个合适的位置。 请勿继续驾驶。 请立即去合格的专业维修中心排除故障。 *
	 PSM 故障 请向维修间咨询 调整后可持续行驶	根据改变的条件调整您的驾驶方式。 请到合格的专业维修中心排除故障。 *
	 PSM 已关闭	保时捷稳定管理系统 (PSM) 已关闭。
	 PSM 已开启	保时捷稳定管理系统 (PSM) 已开启。
    OFF 闪烁	 PSM 处于诊断中	保时捷稳定管理系统处于诊断测试模式。
 	 防侧倾模式处于启动状态	防侧倾模式已开启。
	 导流板失灵 调整车速	行驶稳定性降低。 根据改变的条件调整您的驾驶方式。 请到合格的专业维修中心排除故障。 *
	 扰流板开启 离地距离降低	请注意, 当驻车或在多层停车场时, 离地间隙受限。









仪表板上的指示灯	多功能显示器上的警告和提示信息	含义 / 需要采取的措施
燃油表警示灯亮起	 注意续航里程	请到最近的加油站加油。
	 油箱显示故障 需要维修	请到合格的专业维修中心排除故障。*
	 检查油箱盖	正确放置油箱盖并拧上，直到其牢固锁止。
	 加注清洗液	
	 系好安全带	所有车辆乘员都必须系好自己的安全带。
	 安全气囊信号灯失效 需要维修	请到合格的专业维修中心排除故障。*
	 乘客侧安全气囊打开 / 关闭	乘客侧安全气囊打开 / 关闭。
	 释放方向盘	通过向左或向右转动方向盘释放转向锁。
	 关闭车门时锁止方向盘	锁止车辆。
	 转向助力器失灵，转向更吃力 可继续行驶	根据改变的条件调整您的驾驶方式。 请到合格的专业维修中心排除故障。*
	 转向助力器受限 调整后继续行驶	制动助力暂时降低。* 根据改变的条件调整您的驾驶方式。
	 后轴承转向系统故障 可继续慢慢行驶	根据改变的条件调整您的驾驶方式。 请到合格的专业维修中心排除故障。*
	 后轴承转向系统故障 调整后继续行驶	根据改变的条件调整您的驾驶方式。 请到合格的专业维修中心排除故障。*
	 从点火锁中拔下车匙	







仪表板上的指示灯	多功能显示器上的警告和提示信息	含义 / 需要采取的措施
	从行李厢中取出车匙 行李室钥匙隔离	
	找不到车匙或者车匙故障， 更改车匙位置	请确保随身携带驾驶员车匙。
	更换点火车匙电池	更换驾驶员车匙中的电池。
	保时捷免钥匙进入系统故障	请到合格的专业维修中心排除故障。*
	识别到车内有多把钥匙	提示信息： 车内有多把驾驶员车匙，如乘客有钥匙。
	操作部件：向左旋转，抽出， 插上钥匙	未检测到车辆上有驾驶员车匙，无法关闭点火装置或无法起动发动机。将控制单元转回到点火锁位置 0，然后从点火锁中拔出。 使用点火车匙（而不是紧急车匙）打开点火装置。
	PADM 故障 需要维修 可继续行驶	根据改变的条件调整您的驾驶方式。 请到合格的专业维修中心排除故障。*
	悬挂系统故障 调整后可继续行驶	可能会影响车辆操控性。 根据改变的条件调整您的驾驶方式。 请到合格的专业维修中心排除故障。*
	底盘系统失效	立即将车辆停在合适的位置。请勿起步或继续驾驶。 请立即去合格的专业维修中心排除故障。*
	悬挂系统故障 调整后可继续行驶	可能会影响车辆操控性。 根据改变的条件调整您的驾驶方式。 请到合格的专业维修中心排除故障。*
	悬挂系统故障 调整后可继续行驶	转弯时车身侧倾明显变大。根据改变的条件调整您的驾驶方式，请开车前往最近合格的专业维修中心。*
	非四轮驱动系统 仅限后轮驱动 调整后可继续行驶	保时捷牵引力控制管理系统暂时性故障。减轻负载。 根据改变的条件调整您的驾驶方式。

仪表板上的指示灯	多功能显示器上的警告和提示信息	含义 / 需要采取的措施
	 四轮驱动系统温度限制 减轻负载	保时捷牵引力控制管理系统过载。减轻负载。
	 全轮驱动过载 尾部 2 轮驱动 负荷降低 可继续行驶	保时捷牵引力控制管理系统暂时性故障。减轻负载。 根据改变的条件调整您的驾驶方式。
	 全轮驱动功能受限 调整后继续行驶	根据改变的条件调整您的驾驶方式。 请到合格的专业维修中心排除故障。*
	 全轮驱动系统故障 调整后继续行驶	根据改变的条件调整您的驾驶方式。 请到合格的专业维修中心排除故障。*
	 差速锁故障 可继续行驶	根据改变的条件调整您的驾驶方式。 请到合格的专业维修中心排除故障。*
	 检查轮胎	轮胎气压监控系统检测到车速低于 160 km/h 时的气压损失大于所需气压的 20%，或气压损失大于 0.5 bar，车速高于 160 km/h 时气压损失大于 0.4 bar，车速高于 270 km/h 时的气压损失大于 0.3 bar。 将车辆停在合适的地方，检查指示的轮胎是否损坏。 如有必要，灌注补胎胶并调节到正确的轮胎气压。
	 充气	轮胎气压监控系统检测到气压损失超过 0.3 bar。 请到最近的维修站修正轮胎气压。
	 监控功能受限	一个或两个车轮发射器发生故障。 请到合格的专业维修中心排除故障。*
	 无轮胎气压监控系统处于准备阶段	轮胎气压监控系统需要一段时间来检测车轮。 在此期间，多功能显示器上不显示当前轮胎气压。
	 轮胎气压监控系统故障 需要维修	轮胎气压监控系统存在故障。没有监控轮胎气压。请到合格的专业维修中心排除故障。*

仪表板上的指示灯	多功能显示器上的警告和提示信息	含义 / 需要采取的措施
	 轮胎气压监控暂时不可用	轮胎气压监控系统中存在临时故障。 没有监控轮胎气压。
	 更换轮胎? 更新设置	更换轮胎后, 必须更新多功能显示器上的轮胎设置。
	 轮胎气压 降低车速	对于实际气压而言, 车速过快。将轮胎充气至理想气压。
	 舒适气压 降低车速	超过了适合预设舒适气压的最高时速。
	 侧灯已接通	行车灯 / 侧灯已开启。
	 停车灯已开启	左 / 右停车灯已亮起。
	 示例: 检查左前转向灯	被报告的灯有故障。 检查灯泡 请到合格的专业维修中心排除故障。 *
 闪烁	 自适应大灯控制单元故障 需要维修	请到合格的专业维修中心排除故障。 *
 亮起	 行车灯控制单元故障 需要维修	请到合格的专业维修中心排除故障。 *
	 大灯范围调节故障 需要维修	根据改变的条件调整您的驾驶方式。 请到合格的专业维修中心排除故障。 *
	 远光灯辅助不能使用	请到合格的专业维修中心排除故障。 *
	 雨量 / 光线传感器故障 需要维修	手动开启雨刷器 / 车灯。请到合格的专业维修中心排除故障。 *

仪表板上的指示灯	多功能显示器上的警告和提示信息	含义 / 需要采取的措施
 闪烁	 大灯控制单元故障 需要维修	请到合格的专业维修中心排除故障。*
	 远光灯辅助装置不可用 手动操作远光灯	请到合格的专业维修中心排除故障。*
	 远光灯辅助装置关闭 摄像头无视野 必要时进行清洁	请到合格的专业维修中心排除故障。*
	 PDLS+ 当前受限, 摄像头无视野 清洁传感器?	由于摄像头出现故障, PDLS 升级版暂时无法使用。
	 PDLS + 故障 手动操作远光灯 需要维修	请到合格的专业维修中心排除故障。*
	 辅助系统 / 摄像头故障 需要维修	请到合格的专业维修中心排除故障。*
	 前部视野摄像头受限, 清洁屏幕?	因为天气状况或挡风玻璃上有灰尘, 辅助系统 / 摄像头暂时无法使用。必要时清洁挡风玻璃。
	 雨刷器故障 请前往维修间	请到合格的专业维修中心排除故障。*
	 车门 / 盖未关 示例	关闭指示的车门 / 盖。
	 起步控制系统已启用	起步控制系统已启用。
	 系统故障 可继续行驶 请前往维修间	可能有一个或多个电气系统出现故障。 根据改变的条件调整您的驾驶方式。 请到合格的专业维修中心排除故障。*

仪表板上的指示灯	多功能显示器上的警告和提示信息	含义 / 需要采取的措施
	组合仪表 / 前部停车辅助系统声音故障 需要维修	没有转向指示灯信号声、声音警告和距离警告信号（例如停车辅助系统信号）。在进行驻车等操作时请注意。请到合格的专业维修中心排除故障。*
	停车辅助系统声音故障 需要维修	没有停车辅助系统声音警告和距离警告信号。在进行驻车等操作时请注意。请到合格的专业维修中心排除故障。*
	停车辅助系统故障	请到合格的专业维修中心排除故障。*
	注意间距！ 请刹车！	与前车的距离太近。
	ACC 不可用 传感器弄脏 请清洁	自适应巡航定速控制系统 (ACC)：车辆前部的传感器可能覆盖了灰尘或冰雪，或者受恶劣天气影响出现故障。根据改变的条件调整您的驾驶方式。请到合格的专业维修中心排除有关自适应巡航定速控制系统 (ACC) 或 Porsche“主动安全系统”的故障。*
	超过限速 1/2	已经超过预设的限速 1 或 2。
冷却液温度表上的警示灯闪烁	 发动机控制系统故障	请到合格的专业维修中心排除故障。*
	 车外温度显示故障 需要维修	请到合格的专业维修中心排除故障。*
	 空气动力学后扰流板 关闭天窗	关闭天窗。
	 活动车顶完全关闭	
	 降低车速 将天窗盖移到极限位置	完全打开或关闭活动顶篷。

仪表板上的指示灯	多功能显示器上的警告和提示信息	含义 / 需要采取的措施
	活动顶篷正在打开 / 关闭	在极限位置信息消失。
	车顶处于维修位置 汽车不能行驶	
	天窗控制故障 需要维修	请到合格的专业维修中心排除故障。 *
	放下挡风板	在极限位置信息消失。
	挡风板已架起 / 已放下	在极限位置信息消失。
	示例： 保养时间：xxx km	保养提醒。 请务必在达到显示的里程 / 时间之前对车辆进行保养。 当然，应以《保修和保养手册》中的保养周期为准。

* 我们建议您让 Porsche 中心执行这项工作，因为他们拥有经过培训的维修中心专业人员，并且备有必要的零件和工具。

个性化设置

概述 - 个性化设置	130
存储个性化设置	131

概述 - 个性化设置

此概述不能代替“个性化设置”章节中提供的信息。

尤其不能用其代替警告信息。



在驾驶员车匙上自动存储设置 (“自动记忆”功能已启用)

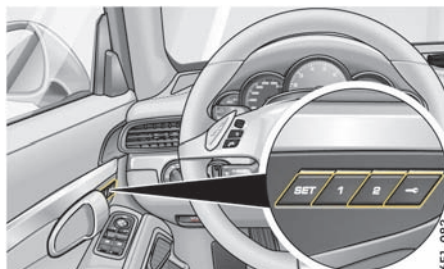

在驾驶员侧车门中的按钮上手动存储设置

在哪里可以存储 / 调出个性化设置?

通过驾驶员车匙锁止 / 解锁车门时自动进行。

可以使用记忆功能组件存储 / 调出哪些设置?

人体工程学设置

- 驾驶员座椅、车外后视镜、电动转向柱

舒适性设置

- 空调、多功能显示器和保时捷通讯管理系统 (PCM)

前提条件：必须在多功能显示器中启用“Auto Memory”（自动记忆）功能。

▷ 请参阅第 112 页的“打开和关闭自动记忆”章节。

注意：如果启用“自动记忆”功能，每次锁止车辆时会覆盖驾驶员车匙上或车匙按钮  上存储的设置。

使用按钮 1 和 2 手动进行。

人体工程学设置

- 驾驶员座椅、车外后视镜、乘客座椅、电动转向柱

使用驾驶员侧车门上的车匙按钮  手动进行。

人体工程学设置

- 驾驶员座椅、车外后视镜、电动转向柱

舒适性设置

- 空调、多功能显示器和保时捷通讯管理系统 (PCM)

在驾驶员侧车门中的车匙按钮  和驾驶员车匙上存储这些设置。

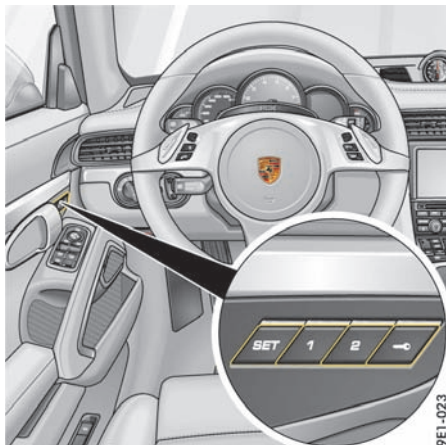

驾驶员侧车门记忆按钮（记忆功能组件）

存储个性化设置

记忆功能组件与全电动运动型座椅或自适应运动型座椅升级版一起提供。它使个性化设置能够存储在驾驶员车匙上以及驾驶员侧车门中的记忆按钮上。

记忆功能组件

记忆功能组件包含对以下部件的**人体工程学设置**的存储

- 驾驶员座椅
- 电动转向柱和
- 车外后视镜，以及

对以下部件的**舒适性设置**的存储

- 空调
- 多功能显示器和
- 保时捷通讯管理系统 (PCM)。

⚠️ 小心

调出座椅、后视镜和电动转向柱的自动设置

如果设置被意外启用，肢体可能会被挤压或压伤。

- ▷ 按下记忆按钮或者座椅的调节按钮可取消自动调出设置。
- ▷ 请勿将儿童单独留在车内。

i 信息

如果多功能显示器上启用了自动存储功能，则在车辆锁止时，设置将自动存储在驾驶员车匙上。

有关开启和关闭自动存储功能的信息：

- ▷ 请参阅第 112 页的“打开和关闭自动记忆”章节。

无论多功能显示器上是否启用了自动存储功能，设置都可存储在驾驶员车匙上（按下车匙按钮 ）和记忆按钮 1 或 2 上，并可通过这些按钮调出设置。

在驾驶员车匙上存储设置

人体工程学和**舒适性设置**可以分别分配到驾驶员车匙上。

i 信息

个性化记忆功能的信息最多可以存储到 4 把驾驶员车匙上。如果还有其他驾驶员车匙，则驾驶员车匙 4 的记忆信息将复制到这些车匙中。

通过锁止车辆进行自动存储。

必须在多功能显示器上启用此功能。

- ▷ 请参阅第 112 页的“打开和关闭自动记忆”章节。
- 锁止车辆时，设置会存储到正在使用的驾驶员车匙上。
- 对于配备保时捷免钥匙进入系统的车辆，按下门把手上的锁止按钮时可以存储设置。

在什么情况下适合于启用“Auto Memory”（自动记忆）功能？

每个驾驶员都使用自己的驾驶员车匙。在锁止车辆时，最后选择的设置将会存储在驾驶员车匙上。在更换驾驶员时，可通过各自的驾驶员车匙调出个性化设置。



信息

如果启用“自动记忆”功能，每次锁止车辆时会覆盖驾驶员车匙上手动存储的设置。

按下驾驶员侧车门上的车匙按钮 进行存储

▷ 必须打开点火装置。

1. 按下 SET (设置) 按钮。按钮中的 LED 亮起。
2. 在 10 秒内按下车匙按钮 。
3. 系统便会存储符合人体工学和舒适性要求的设置 (针对各个车匙)。随后，会响起确认存储操作的信号音，并且 SET (设置) 按钮中的 LED 灯熄灭。

在何种情形下适合于在车匙按钮 上存储设置?

您想要在车辆静止时或在行驶过程中存储或调出几个设置，而不是仅在锁止 / 解锁车辆时。请确保已停用“Auto Memory” (自动记忆) 功能。否则，在锁止车辆时将覆盖这些设置。



从驾驶员车匙中调出设置

人体工学和舒适性设置可以分别从驾驶员车匙中调出。

通过解锁车辆自动调出

当车辆解锁并且驾驶员侧车门打开时，会从使用的驾驶员车匙中调出设置。

按下驾驶员侧车门上的车匙按钮 。

- ▷ 按住车匙按钮 ，直至调出所有设置或者
- ▷ 在驾驶员侧车门打开并且点火装置关闭的情况下，点按车匙按钮 。设置将自动应用。

为什么车匙按钮 上的设置与我已存储的设置不符?

如果在多功能显示器中启用了“自动记忆”功能，则在车辆锁止时，设置将自动存储在驾驶员车匙上。在该过程中在车匙按钮  上存储的设置将被覆盖。

在按钮 1 和 2 中存储设置

人体工学设置可分别分配到驾驶员侧车门中的按钮 1 和 2 上。

▷ 必须打开点火装置。

1. 按下 SET (设置) 按钮。按钮中的 LED 亮起。
2. 在 10 秒内按下按钮 1 或 2。
3. 人体工学设置便存储在相应的按钮中。随后，会响起确认存储操作的信号音，并且 SET (设置) 按钮中的 LED 灯熄灭。

调出按钮 1 或 2 中的设置

调出驾驶员侧车门上按钮 1 或 2 中的人体工学设置。

- ▷ 按住按钮 1 或 2，直至调出所有设置。或者
- ▷ 在驾驶员侧车门打开并且点火装置关闭的情况下，只需按下按钮 1 或 2。设置将自动应用。

避免在锁止时设置自动存储到驾驶员车匙上

必须在多功能显示器上停用该功能。

有关开启和关闭自动存储功能的信息：

- ▷ 请参阅第 112 页的“打开和关闭自动记忆”章节。

开车之前	134	保时捷牵引力控制管理系统 (PTM)	166
磨合技巧	134	保时捷稳定管理系统 (PSM)	166
技术改造	134	HOLD (防滑溜) 功能: 停车管理	169
驾驶时对车辆部件的设置及操作	135	ABS 制动系统 (防抱死制动系统)	170
运动型轮胎	135	保时捷主动悬挂管理系统 (PASM)	171
离地间隙	135	保时捷扭矩引导系统 (PTV 升级版)	172
在赛道上驾驶 (例如, 运动驾驶体验、 俱乐部赛事)	136	保时捷动态底盘控制系统 (PDCC)	172
国外驾驶	136	动态发动机支承 (PADM)	173
尾管	136	“Sport” (运动) 和 “Sport Plus” (运动升级) 模式	173
诊断插座	136	伸展式前后扰流板	175
点火锁、转向锁	137	后桥转向	176
起动和关闭发动机	138		
自动起动 / 停止功能	139		
电动停车制动器	142		
脚制动器	143		
保时捷陶瓷复合制动系统 (PCCB)	144		
巡航定速控制系统	145		
自适应巡航定速控制系统 (ACC)	146		
保时捷通讯管理系统 PCM	157		
USB/iPod® 以及 AUX	158		
Porsche Doppelkupplung (PDK) 保时捷 双离合变速箱	158		
选档杆位置	160		
简化驾驶程序	164		
变速箱和底盘控制系统	165		

开车之前

- ▷ 检查所有轮胎的充气压力、胎面和状况。
- ▷ 清洁大灯灯罩、尾灯、车窗、自适应巡航定速控制系统雷达传感器和倒车摄像头的镜头。
- ▷ 在点火装置打开的情况下，检查大灯、制动灯和转向指示灯的工作情况。
- ▷ 在点火装置开启且发动机关闭的情况下，检查警示灯和指示灯的工作情况。
- ▷ 确保燃油供给充足。
- ▷ 调节内后视镜和车外后视镜，确保后视野良好。
- ▷ 驾驶员和乘客系紧安全带。
- ▷ 即使在保养周期内，也应定期检查所有液位。

磨合技巧

下列技巧有助于在您的 Porsche 新车上实现最佳性能。

即使采用最现代化、高精度的制造工艺也无法完全避免运动部件的互相“磨合”。这种磨合情况主要发生在最初的 3,000 km 行驶里程内。



信息

在最初的 3,000 km 行驶里程内，您应该：

- ▷ 尽可能长途行驶。
- ▷ 尽可能避免频繁冷起动的短途行驶。
- ▷ 不要参加俱乐部赛事、运动驾驶体验或类似活动。

- ▷ 避免发动机转速过高，特别是在发动机处于冷态时。

机油和燃油消耗量

在磨合期间，机油和燃油消耗量可能会比正常行驶期间稍多一些。

有关机油和燃油消耗量的信息，参见“技术数据”部分：

- ▷ 请参阅第 252 页的“发动机技术数据”章节。
- ▷ 请参阅第 252 页的“耗油量和排放”章节。

磨合新制动片

新的制动片和制动盘必须经过“磨合”，因此，只有在车辆行驶几百公里之后才能达到最佳的摩擦效果。

磨合期间的制动力会略微减弱，必须通过更用力地踩下制动踏板加以补偿。这种情况也适用于更换制动片或制动盘后。

磨合新轮胎

- ▷ 请注意：新轮胎最初无法实现理想的抓地性能。

因此，在最初 100 - 200 km 内应仅以中等车速行驶。



信息

跑车的夏季轮胎经过专门的开发和调整以获得高性能。

在室外温度较低的情况下（低于 15 °C），轮胎特性会发生改变。

在较低的室外温度下驻车或挪车时会产生噪音。

技术改造

- ▷ 只有在经过 Porsche 许可的情况下，才能对您的车辆进行改造。这可确保您的 Porsche 保持驾驶可靠性和安全性，并且不会由于改装造成损坏。您的 Porsche 中心将乐于为您提供建议。

注意

- ▷ 请仅对您的车辆使用 Porsche 原装零配件，或者按照 Porsche 规范及生产要求制造的、具有同等质量的零配件。您可以从 Porsche 中心或合格的专业维修中心获得这些零件。除非已经列入保时捷精装配件 (Porsche Tequipment) 系列，或者通过 Porsche 的测试及许可，否则任何与车辆安全相关的附件均不允许使用。您的 Porsche 中心将乐于为您提供相关建议及咨询。

但是，使用其他部件或附件会对您车辆的安全性带来负面影响，对于因此造成的损失或损坏，Porsche 不承担任何责任。

即使其他配件或附件的供应商是被认可的供应商，安装这类产品仍然可能影响车辆的安全性。

由于附件市场上所供应的产品种类繁多，Porsche 无法对其进行逐一检测及认可。

- ▷ 此外，还要注意，使用除 Porsche 原装配件或认可部件以外的其他替代部件，或使用未经 Porsche 许可的附件，也可能对您车辆的保修产生不利影响。



警告

空气动力学部件损坏或丢失

扰流板或车底护板等空气动力学部件损坏或丢失将会影响车辆的操控性。

- ▷ 定期检查您的车辆是否存在损坏迹象。
- ▷ 必须立即更换已损坏或丢失的空气动力学部件。

驾驶时对车辆部件的设置及操作



警告

在驾驶过程中设置或操作多功能显示器、收音机、导航系统、电话等

在驾驶过程中设置或操作多功能显示器、收音机、导航系统、电话或其他设备，可能会分散您对道路的注意力。车辆可能会失控。

- ▷ 只有交通状况允许并能确保安全的情况下，才可在驾驶时操作这些设备。
- ▷ 对于复杂的操作或设置步骤，只能在车辆静止时进行。

运动型轮胎

运动型轮胎（超高性能轮胎）经批准可在公路上使用，符合所有法规要求和安全标准。

这种轮胎的设计也非常适合在赛道上使用（例如在驾驶员安全培训课程、运动驾驶体验、俱乐部赛事等场合），与传统的公路轮胎相比，它在干燥路面的附着力和耐磨性方面具有显著的优势。

这种轮胎的主要特点是胎面花纹深度较小且具有特殊的胎面花纹和胎体。

在正常行车条件下，这种运动型轮胎的设计特点决定了它与其他夏季轮胎相比有以下区别：

- 由于胎面花纹深度更小，运动型轮胎可能更早地达到磨损限值。
- 对于所有轮胎来说，具体的行驶里程取决于个人驾驶风格和使用情况。
- 由于胎面花纹深度较小，在湿滑路面上，尤其是可能发生遇水侧滑的情况下（例如积水、水坑、路面沟槽等），建议相应地调整车速（普通的公路轮胎和胎面花纹深度较小的轮胎通常情况下也应如此）。
- 在车辆性能达到极限时，需要注意采取适宜的驾驶方式，因为任何违反性能极限的行为都可能会增大发生事故的风险。
- 当室外温度低于 7 °C 时更换为冬季轮胎。
- ▷ 请将这些特点和可能的影响告知使用您车辆的人。



警告

因胎面花纹深度减小而增大滑水现象的风险

胎面花纹深度减小意味着在湿滑路面上发生滑水的风险会加大。可能会失去路面附着力、对车辆的控制和制动能力。

- ▷ 当在湿滑或泥泞路面上行驶时，请尽量降低车速。



警告

胎面花纹深度更小

由于胎面花纹深度更小，运动型轮胎可能更早地达到磨损限值。

- ▷ 定期检查胎面花纹深度。

离地间隙

注意

存在车辆底部触及地面造成损坏的风险。

如果离地间隙不足，车辆底部可能会触及地面。

- ▷ 如遇陡坡（如多层停车场）、路缘、不平的道路、平台举升机等，应小心、缓慢地驾驶。
- ▷ 避开过陡的坡道。
- ▷ 牵引车辆及通过牵引救援车辆时，要注意留出充足的离地间隙。

在赛道上驾驶（例如，运动驾驶体验、俱乐部赛事）

制动液、制动片和制动盘

在使用过程中，制动液会从空气中吸收水分。吸收水分会降低沸点，并可能影响高温下的制动效果，例如在赛道上驾驶（运动驾驶体验、俱乐部赛事）时的制动效果。

因此，在赛道上驾驶车辆（运动驾驶体验、俱乐部赛事）时，制动液的使用期限不得超过12个月。

▷ 另外，请遵照《保修和保养手册》中的规定。制动片和制动盘的磨损在很大程度上取决于驾驶方式和驾驶条件。在高温下行驶，例如在赛道上驾驶时（运动驾驶体验、俱乐部赛事），制动器部件的磨损会加大。

▷ 在赛道上驾驶之前和之后，应由专业人士目视检查制动片和制动盘是否磨损。

赛车轮胎

Porsche 不允许安装用于运动赛事的赛车轮胎（如光面轮胎）。

使用赛车轮胎会达到非常高的入弯速度，由此产生的横向加速度可能对发动机内机油的充分供给造成不利影响。

所以，Porsche 对于违反此项规定所造成的损坏不承担任何保修或索赔责任。

国外驾驶

并非所有 Porsche 车型都在所有国家 / 地区销售。因此，个别零配件可能无法提供，或者 Porsche 中心可能无法进行所有修理工作。

- ▷ 出国旅行前应清楚了解：
 - 车辆发生故障或损坏时是否能够得到修理。
 - 车辆是否必须进行技术改造。
 - 能否提供所需品质的燃油。

有关燃油品质的信息：

- ▷ 请参阅第 204 页的“加注燃油”章节。

尾管

警告 热尾管

尾管在发动机运转时及停止运转后的一段时间内都会很烫。

- ▷ 当站在车后或从车后经过时，应与尾管保持一定的安全距离。
- ▷ 确保儿童不会被尾管灼伤。

诊断插座

警告 车辆电气系统中的不当干预

连接至诊断插座的外部装备或设备（例如导航单元、平视显示器等）会影响车辆系统的功能。

- ▷ 请勿将任何装备或设备连接到诊断插座。

警告 驾驶员脚坑中未固定好的装备 / 设备或悬挂缆线

驾驶员脚坑中未固定好的装备 / 设备或悬挂缆线可能堵塞踏板周围的间隙或在制动或改变方向时卷入踏板。

- ▷ 请勿将任何装备 / 设备或缆线放入驾驶员脚坑。

注意

诊断插座用于在合格的专业维修中心连接诊断设备。

如果在点火装置关闭时从诊断插座处操作外部装备或设备（例如导航单元、平视显示器等），则会消耗蓄电池电能。如果车辆停放时间较长，则蓄电池可能完全放电并因此损坏。

- ▷ 请勿将任何装备或设备连接到诊断插座。

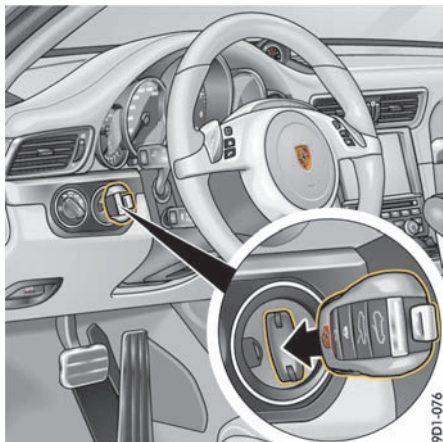

点火锁、转向锁

点火车匙插入方向盘左侧的点火锁中。

如果您的车辆配备了**保时捷免钥匙进入系统**，您无需将驾驶员车匙插入点火锁，而只需将其随身携带即可。点火车匙被点火锁内的控制单元取代，除非车辆被牵引，否则该控制单元一直在点火锁内。

点火锁有三个车钥匙位置。

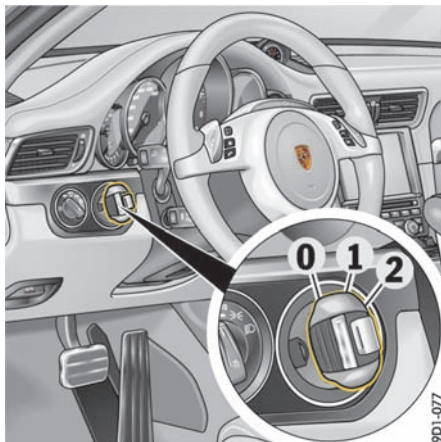

车匙设置

0 - 初始位置

1 - 点火装置开启

2 - 起动发动机



信息

如果点火车匙留在点火锁内，车辆蓄电池将放电。如果车辆蓄电池无电，点火车匙只能通过执行紧急操作才能从点火锁中拔出：

- ▷ 请参阅第 19 页的“紧急操作 - 解锁控制单元/驾驶员车匙”章节。

点火锁位置 0 - 点火装置关闭（初始位置）

在点火锁位置 0，发动机和点火装置均处于关闭状态。可在此位置取下点火车匙。

点火锁位置 1 - 点火装置开启

- ▷ 将点火车匙转到位置 1。

所有电气设备都可以开启。仪表板上的警示灯亮起，进行灯光检查。

如果在打开点火装置后 10 分钟内没有开启任何用电设备，则必须再次打开点火装置。

首先将点火车匙转到点火锁位置 0（初始位置）。点火装置开启或发动机起动后，不能拔出点火车匙。

要拔下点火车匙：

- ▷ 停车。
- ▷ 将 PDK 选档杆移至位置 P。
- ▷ 关闭点火装置。
- ▷ 拔下点火车匙。

点火锁位置 2 - 起动发动机

- ▷ 将点火车匙或控制单元转到点火锁位置 2。起动发动机时，点火车匙或控制单元从位置 2 自动复位到位置 1。

锁止转向柱

未配备保时捷免钥匙进入系统的车辆

当将点火钥匙从点火锁中拔出时，转向柱会自动锁止；当将点火钥匙插入点火锁中时，转向柱会自动解锁。

配备保时捷免钥匙进入系统的车辆

在点火装置关闭或锁止车辆时打开驾驶员侧车门，转向柱将自动锁止。

使用驾驶员车匙禁用防盗警报系统。使用保时捷免钥匙进入系统打开驾驶员侧车门，或打开点火装置时，转向柱都会自动解锁。

在配备保时捷免钥匙进入系统的车辆上进行紧急操作

车辆和点火锁之间的无线电传输受到干扰，或点火锁电池放电会停用保时捷免钥匙进入系统舒适功能。

如果发生这种情况，可以从点火锁中取下控制单元并使用点火钥匙起动车辆。

有关从点火锁中取下控制单元的信息：

- ▷ 请参阅第 19 页的“紧急操作 - 解锁控制单元 / 驾驶员车匙”章节。

起动和关闭发动机

只有用授权的点火钥匙才能关闭防盗装置并起动车辆。

- ▷ 请参阅第 196 页的“防盗装置”章节。



危险

有毒废气

废气中含有无色无味的一氧化碳，即使浓度很低依然具有毒性。

- ▷ 切勿在封闭空间内起动或运转发动机。



警告

存在因高温废气和高温排气系统导致灼伤和失火的风险

发动机运转时会排出废气，且排气系统会很热。

- ▷ 在行驶及停放车辆时，不要让灼热的排气系统接触易燃物，如干草或树叶等。

有关排放控制系统的信息：

- ▷ 请参阅第 203 页的“排放控制系统”章节。

起动车辆

- ▷ 操作脚制动器。
 - ▷ 将 PDK 选档杆移至位置 **P** 或 **N**。
 - ▷ 不要踩油门踏板。
发动机控制单元将提供起动所需的正确混合气浓度。
 - ▷ 将点火钥匙或控制单元（保时捷免钥匙进入系统）转动到点火锁位置 **2**。
起动过程开始并在达到点火锁位置 **2**（起动车辆）时自动结束。
点火钥匙或控制单元自动复位到点火锁位置 **1**（点火装置开启）。
 - ▷ 操纵起动机的持续时间不要超过 10 秒。必要时，在停顿约 10 秒后重新进行起动过程。
首先将点火钥匙转回到点火锁位置 **0**（初始位置）。
当发动机起动时，起动机的初始操作自动完成。
如果发动机未起动，起动机随后的操作将不会自动完成。
 - ▷ 不要停车暖机。立即起步，开动车辆。在发动机达到工作温度前，避免高速运转及节气门全开操作。
 - ▷ 如果车辆蓄电池电量不足，可以跨接起动车辆。
- 有关跨接起动的信息：
- ▷ 请参阅第 241 页的“外部电源，跨接起动”章节。

信息

为确保蓄电池充电状况良好并能够正常启动发动机，当打开点火装置及发动机低速运转时（如交通堵塞、市区慢行或排队等候），应该关闭所有不需要的电气负载。

停止

- ▷ 只能在车辆静止时按下点火车匙。
- ▷ 只能在停车后关闭点火装置，因为关闭发动机后不会再有转向助力和制动助力。
- ▷ 离开车辆时，请**务必**按下点火车匙，启用电动停车制动器，并将选档杆移至位置 **P**。
在配备**保时捷免钥匙进入系统**的车辆上，控制单元**始终**保留在点火锁中。

自动启动 / 停止功能

在停车时（例如等候交通信号灯或交通阻塞时），如果发动机自动关闭的所有前提条件均满足，发动机会自动关闭。在以步行速度停止的过程中，发动机也可以自动停止。因此，自动启动 / 停止功能有助于节省燃油。

即使在发动机自动关闭时，点火装置仍然保持开启状态。所有安全功能仍然可用。

自动关闭发动机的前提条件

- 自动启动 / 停止功能开启。
- 发动机舱盖关闭。
- 踩下制动踏板
- 将 PDK 选档杆移至位置 **D**、**N** 或 **P**，或者手动选择的变速箱档位 **1** 或 **2**。
- 发动机、变速箱和空调处于工作温度。
- 蓄电池达到所需电压。
- 从上次发动机自动关闭后，以超过大约 2 km/h 的车速行驶了至少 1.5 秒。

信息

点火装置打开时，蓄电池会放电。如果车辆停放时间较长，则蓄电池可能完全放电并因此损坏。

关闭发动机

一旦车辆停止移动或处在停止移动的过程中，自动启动 / 停止功能便会立即关闭发动机。

1. 使用脚制动器停车。
2. 保持脚制动器踩下。

或者

将 PDK 选档杆移至位置 **P**。

信息

- 如果例外情况不再适用且仍然满足自动关闭发动机的所有前提条件，则发动机可能会在稍后停止（并非在车辆停止移动后立即停止）。
- ▷ 请参阅第 140 页的“自动启动/停止功能的例外情况”章节。
- 自适应巡航定速控制系统开启时，如果车辆静止且前车也停下来，发动机会自动停止。

起动发动机

使用自动起动 / 停止功能起动发动机:

- ▷ PDK 选档杆处于位置 **D**、**N** 或手动挂入变速箱 **1** 档或 **2** 档:
松开脚制动器。
或者
踩下油门踏板。
或者
移动方向盘。
或者
将 PDK 选档杆移至位置 **R**。

您可以正常起步。



信息

当自适应巡航定速控制系统开启时, 如果满足以下前提条件, 则发动机会自动起动:

- 前方车辆在行驶。
或者
踩下了油门踏板。
或者
使用控制杆 (位置 **4**, “RESUME” (恢复)) 恢复速度和车距控制。
- ▷ 请参阅第 153 页的“中断和恢复巡航定速控制和车距控制”章节。
- 当自适应巡航定速控制系统关闭时, 如果挂着档, 则发动机会自动起动且车辆移动 (缓慢行进)。



信息

发动机在某些情况下将自动起动, 如车辆开始移动、空调导致舒适性降低或者制动真空减少。如果自动停止发动机的前提条件再次满足, 发动机会再次自动停止。

自动起动 / 停止功能的例外情况

在以下情况下, 自动起动 / 停止功能处于停用状态, 例如:

- 启用了“Sport” (运动) 模式时。
- PSM 关闭时。
- 在挪车模式中。
- 启用了 A/C MAX (空调最高档) 模式时。
- 启用了“挡风玻璃除霜”功能时。
- 海拔高度超过约 3,000 米。
- 在检测到停车起步频繁的交通状况时 (在较短的时间段内反复停车)。

有关开启和关闭自动起动 / 停止功能的信息:

- ▷ 请参阅第 141 页的“开启和关闭自动起动 / 停止功能和滑行模式”章节。

以下情况下, 可使用自动起动 / 停止功能, 但功能受限, 例如:

- 空调或乘客舱暖风装置在较高的设置下工作或除霜功能长时间运行。
- 蓄电池电量低时。
- 上坡或下坡时。
- 在车辆内部测试过程中, 例如发动机自动检查。



信息

在发动机自动关闭后, 如果出现上述情况之一, 发动机会自动重新起动。

离开车辆后的操作 (已选择选档杆位置 **D** 或 **N**)

如果在自动停止后离开车辆, 当 PDK 选档杆处于位置 **D** 或 **N** 时, 将执行自动发动机起动, 以提醒驾驶员自动起动 / 停止功能仍在启用。

当选档杆处于位置 **D** 时, 将另外接合电动停车制动器。

仪表板上的制动警示灯和开关上的指示灯 (P) 亮起。

- ▷ 请参阅第 117 页的“警告和提示信息的综述”章节。

下车后重新启动（已选择选档杆位置 P）

如果自动停止后离开车辆，当 PDK 选档杆处于位置 P 时，例如为了打开车库门，将**不**执行自动发动机起动。

如果驾驶员在 30 秒内回到车辆上（驾驶员侧车门关闭并且踩下制动踏板），则会恢复自动起动/停止模式。

如果上述条件之一未满足，则需要**手动**起动发动机。仪表板的多功能显示器上将显示消息“**请手动起动发动机**”。

▷ 请参阅第 117 页的“警告和提示信息的综述”章节。



开启和关闭自动起动/停止功能和滑行模式

关闭

- ▷ 按下  按钮。
按钮上的指示灯亮起。
发动机自动关闭受到抑制，滑行模式关闭。

开启

- ▷ 按下  按钮。
按钮上的指示灯熄灭。
停车时，发动机自动关闭，而且滑行模式开启。
- ▷ 请参阅第 161 页的“在滑行模式下行驶”章节。

自动起动 / 停止功能显示

发动机自动关闭和重新启动准备就绪

如果发动机通过自动起动 / 停止功能自动停止，则仪表板多功能显示器上的指示灯将呈绿色亮起。

发动机不关闭或未进入重新启动准备就绪状态

如果自动停止功能不可用或发动机自动关闭后，检测到车内没有驾驶员（驾驶员座椅安全带未系紧或驾驶员侧车门打开），则在车辆静止时，仪表板的多功能显示器上的指示灯将以黄色光亮起。

自动起动 / 停止系统探测到以下情况：

- 至少有一个发动机自动关闭的前提条件不满足。

或者

- 至少存在一种自动起动/停止功能例外情况。
- ▷ 请参阅第 139 页的“自动关闭发动机的前提条件”章节。
- ▷ 请参阅第 140 页的“自动起动/停止功能的例外情况”章节。



信息

停车后，如果多功能显示器上的指示灯持续以黄色光点亮，或者尽管满足发动机自动关闭的前提条件但发动机没有像往常一样关闭，下次到维修中心时请检查自动起动 / 停止系统。

故障报告

如果出现故障，仪表板的多功能显示器上将显示警告消息“**起动 / 停止操作已禁用**”。

▷ 请去专业维修中心排除故障。

我们建议您让 Porsche 中心执行这项工作，因为他们拥有经过培训的维修中心专业人员，并且备有必要的零件和工具。

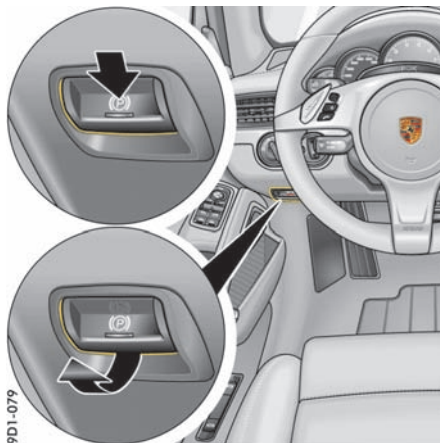

电动停车制动器

电动停车制动器作用在后轮上，在停车期间起到固定车辆的作用。

启用停车制动器

▷ 按下开关 (P)。

仪表板上的制动警示灯亮起。

有关仪表板上指示灯和警示灯的信息：

▷ 请参阅第 83 页的“仪表板”章节。

释放停车制动器

只有开启点火装置后才能释放电动停车制动器。

1. 踩下制动踏板。

2. 拉动开关 (P)。

仪表板上的制动警示灯熄灭。

在检测到驾驶员有意起步时，电动停车制动器自动释放

如果发动机正在运转，驾驶员侧车门关闭并且驾驶员座椅安全带系紧，此时即使停车制动器启用，车辆仍可正常起步。电动停车制动器检测到驾驶员有意起步，并自动释放。

仪表板上的警示灯熄灭。

如果驾驶员侧车门没有关闭，或者驾驶员座椅安全带没有系紧，在驾驶员试图起步时，电动停车制动器将不会自动释放。

仪表板的多功能显示器上显示信息“**释放停车制动器**”。仪表板上的制动警示灯和开关上的指示灯 (P) 开始闪烁。

有关多功能显示器上的警告信息：

▷ 请参阅第 117 页的“警告和提示信息的综述”章节。

自动锁止电动停车制动器

在车辆静止并且驾驶员侧车门打开的情况下，如果 PDK 选档杆处于位置 **D**、**R** 或 **M**，则电动停车制动器接合。仪表板上的制动警示灯和开关上的指示灯 (P) 亮起。

有关多功能显示器上的警告信息：

▷ 请参阅第 117 页的“警告和提示信息的综述”章节。

紧急制动功能

如果通过传统制动无法停车，可以使用电动停车制动器进行紧急制动停车。

- ▷ 按住开关 (P)。

仪表板的多功能显示器上将显示消息“**紧急制动**”。仪表板上的制动警示灯和开关上的指示灯 (P) 开始闪烁。

松开开关时，紧急制动功能停用。



警告

剧烈减速

以极高的制动力制动即构成紧急制动。可能危及后方的车流。

- ▷ 只能在紧急情况下使用紧急制动功能。
- ▷ 在正常行驶时不要使用紧急制动功能停车。

(!) 警示灯

停车时，如果电动停车制动器不能完全启用，仪表板上的制动警示灯将会开始闪烁。

有关多功能显示器上的警告信息：

- ▷ 请参阅第 117 页的“警告和提示信息的综述”章节。

脚制动器



警告

踏板受阻碍

不合适或未正确固定的地板垫或物品可能限制踏板行程或妨碍踏板操作。

- ▷ 地板垫或其他物品不可阻碍踏板的行程。正确尺寸的防滑地板垫可以从您的 Porsche 中心获得。



警告

无制动助力

只有发动机运转时，制动助力器才会准备就绪。如果发动机关闭或制动助力器出现故障，则制动时需要向制动踏板施加大得多的力。

- ▷ 不得牵引制动器有故障的车辆。

有关牵引和牵引起动的信息：

- ▷ 请参阅第 245 页的“牵引和牵引起动”章节。



警告

制动盘上有水膜

大雨中涉水驾驶时，或是离开洗车房后，制动作用会有所延迟，因此可能需要增大踩踏力。

- ▷ 请与前车保持较远距离，以一定时间间隔反复踩下制动器使之“干燥”。在进行制动操作时，确保不会影响后方车辆。



警告

制动作用下降

在撒有路盐或沙砾的道路上长时间行驶以后，这些物质会在制动盘和制动片上形成一层膜，显著降低摩擦力并因此影响制动效果。

如果车辆长期闲置，即使是灰铸铁合金制成的制动盘也难免要开始腐蚀。制动器会因此发生“颤抖”。

腐蚀的类型、程度和影响取决于车辆闲置的时间长短，道路上是否撒有路盐或沙砾，以及洗车时是否使用了溶脂剂（不适用于配备保时捷陶瓷复合制动系统的车辆）。

- ▷ 为防止制动盘被腐蚀，在停车之前应该“利用制动将其干燥”（不适用于配备保时捷陶瓷复合制动系统的车辆）。
- ▷ 如果制动舒适性明显削弱，我们建议您找专家检查制动系统。

请与合格的专业维修中心联系。我们建议您让 Porsche 中心执行这项工作，因为他们拥有经过培训的维修中心专业人员，并且备有必要的零件和工具。

- ▷ 为了减轻下坡时的制动系统工作负荷，应在适当的时机换入低档（发动机制动）。如果发动机制动不能完全满足下陡坡时的制动需要，则应间歇踩下脚制动器。持续制动会导致制动器过热并降低制动效果。

有关制动液和检查制动液液位的信息：

- ▷ 请参阅第 216 页的“制动液”章节。

制动踏板行程

对于已正确调整的制动器和正确工作的制动系统，至制动器应用点的踏板行程应为 15 到 20 mm。

- ▷ 制动踏板行程超过此值时，应检查制动系统。请与合格的专业维修中心联系。我们建议您让 Porsche 中心执行这项工作，因为他们拥有经过培训的维修中心专业人员，并且备有必要的零件和工具。

制动片和制动盘

制动片和制动盘的磨损状况在很大程度上取决于驾驶方式和使用条件，因此不能用实际行驶里程来界定。

这种高性能制动系统用于在所有车速及温度条件下实现最佳制动效果。

因此，在特定车速、制动力及环境条件（如温度及湿度）下，制动器可能发出尖锐声音。

警告信息

如果达到制动片的磨损限值，仪表板的多功能显示器上将显示警告信息。

有关多功能显示器上的警告信息：

- ▷ 请参阅第 117 页的“警告和提示信息的综述”章节。
- ▷ 立即更换制动片。
根据改变的条件调整您的驾驶方式。
请与合格的专业维修中心联系。我们建议您让 Porsche 中心执行这项工作，因为他们拥有经过培训的维修中心专业人员，并且备有必要的零件和工具。

保时捷陶瓷复合制动系统 (PCCB)

这种高性能制动系统用于在所有车速及温度条件下实现最佳制动效果。

因此，在特定车速、制动力及环境条件下（如温度及湿度），制动器可能发出尖锐声音。制动系统中各部件（如制动片或制动盘）的磨损状况在很大程度上取决于个人的驾驶方式及车辆的使用条件，因此无法用实际行驶里程来界定。

Porsche 给出的数值是以适合交通状况的正常操作为基础的。在赛道上驾驶车辆或者采用强悍的驾驶方式都会使磨损明显增加。

如果希望用以上方式驾驶车辆，请首先咨询 Porsche 中心，获取有关现行规定的信息。

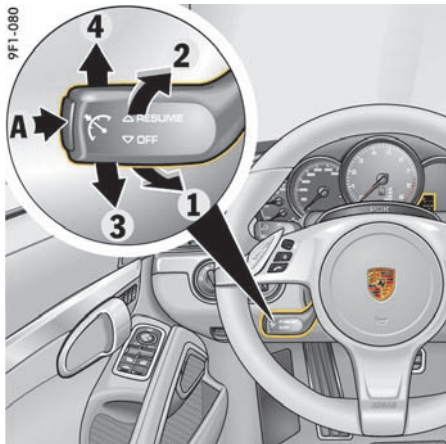

- A - 开启 / 关闭巡航定速控制系统
 1 - 设置 / 升高设定速度
 2 - 降低设定速度
 3 - 中断操作 (“OFF” (关闭))
 4 - 恢复到设置车速 (“RESUME” (恢复))

巡航定速控制系统

巡航定速控制系统可以使车辆保持在约 30 至 240 km/h 之间所选定的任何车速下，在此范围内您无需使用油门踏板。

巡航定速控制系统使用方向盘左下部的操纵杆进行操作。

执行降档操作，以帮助保持预先选择的车速（特别是在下坡行驶时）。



警告

不安全的交通状况和不利的路况

如果当前行驶条件不利于以足够车距和恒定车速安全驾驶，巡航定速控制系统可能会引发事故。

- ▷ 在拥堵路况中、多弯道路上或在不良的道路条件下（例如冻结或积水道路或多变的路面），不要使用巡航定速控制系统。

进入巡航定速控制准备就绪状态

- ▷ 按下控制杆上的按钮 A。



巡航定速控制系统准备就绪

仪表板多功能显示器上的灰色符号指示系统准备就绪。

保持并存储车速

1. 使用油门踏板加速或减速到设定速度。
2. 向前推方向盘上的控制杆（位置 1）。此时，当前行驶速度被存储为设定速度，并将自动保持。



设定速度

存储的设定速度显示在巡航定速控制系统符号下方，现在变为橙色。

加速（例如超车）

方法 1

- ▷ 踩下油门踏板，按常规的方式提高车速。松开油门踏板后，将会重新恢复先前保存的车速。

方法 2

- ▷ 向前推方向盘上的控制杆（位置 1）。设定速度以 1 km/h 的增量逐步升高。
或者
 向前按住方向盘上的控制杆（位置 1）。设定速度以 10 km/h 的增量逐步升高。新的设定速度显示在仪表板多功能显示器上。

减速

- ▷ 将方向盘上的控制杆朝方向盘短暂拉动（位置 2）。设定速度以 1 km/h 的减少量逐步降低。
或者
 将方向盘上的控制杆朝方向盘拉住不放（位置 2）。设定速度以 10 km/h 的减少量逐步降低。新的设定速度显示在仪表板多功能显示器上。执行降档操作，以帮助保持预先选择的车速（特别是在下坡行驶时）。

中断巡航定速控制系统操作 – “OFF” (关闭)

中断前的行驶速度仍然存储在记忆中，可以通过按下控制杆重新启用。

▷ 请参阅第 146 页的“恢复存储的车速 – “RESUME” (恢复)”章节。

▷ 往下按压控制杆 (位置 3)。

或者

踩下制动踏板**或者**将 PDK 选档杆移至位置 **N**。

有关驾驶配备 Porsche Doppelkupplung (PDK) 保时捷双离合变速箱的车辆的信息：

▷ 请参阅第 158 页的“PORSCHE DOPPELKUPPLUNG (PDK) 保时捷双离合变速箱”章节。

出现下列情况时，巡航定速控制操作自动中断：

- 如果超过设定车速约 25 km/h 以上并持续超过 20 秒。
- 如果保时捷稳定管理系统 (PSM) 进行干预超过 0.5 秒。

恢复存储的车速 – “RESUME” (恢复)

▷ 将控制杆往上推 (位置 4)。

巡航定速控制系统会使车辆加速或减速至存储的车速。



信息

只有当交通和路况有利于在此速度下驾驶车辆时，才应调出存储的速度。

关闭巡航定速控制准备就绪状态

▷ 按下控制杆上的按钮 **A**。

记忆被清除，并且准备就绪符号消失。

在停车关闭点火装置时，存储的设定速度被清除。



信息

在车辆上坡或下坡时，巡航定速控制系统无法一直保持设定的车速。

▷ 因此，为了保证足够的发动机制动效果或更好的转速范围，您必须手动换至较低的档位。

自适应巡航定速控制系统 (ACC)

自适应巡航定速控制系统可以使车辆保持在约 30 至 160 km/h 之间所选定的任何车速下，在此范围内在开阔道路上行驶时您无需使用油门踏板。

如果探测到同一车道上前方车辆的车速低于选定车速，自适应巡航定速控制系统将自动与前车保持设定的距离。

如果与前车的距离太近，自适应巡航定速控制系统将降低您的车速；如果距离增加，将进行车辆加速。



警告

可能存在因注意力不集中而引发事故的风险

虽然自适应巡航定速控制系统提高了驾驶舒适性，但这并不表示您可以拿安全去冒险。尽管采用了自适应巡航定速控制系统，驾驶员仍需谨慎驾驶，例如保持安全距离或以适当车速行驶。该系统不能替代驾驶员的注意力。

▷ 驾驶时要特别小心。

▷ 如果自适应巡航定速控制系统减速不够充分，应立即使用脚制动器对车辆进行制动。

▷ 确保随时可以控制车辆。



警告

不安全的交通状况和不利的路况

如果当前情况不允许以恒定车速且与前车保持适当的距离安全行驶，使用自适应巡航定速控制系统可能造成事故。

- ▷ 在拥堵路况、整修路面、市区、多弯道路上或在不利的道路条件下（例如结冰或积水道路或多变的路面），不要使用自适应巡航定速控制系统。



警告

自适应巡航定速控制系统未探测到车辆或物体

自适应巡航定速控制系统探测不到静止或缓慢移动的车辆、行人、路上的物体、同一车道或交叉车道上的来车。

- ▷ 必要时手动干预。
- ▷ 务必要将行驶方向保持在您的视野内。

6E1-013



警告

雷达传感器的探测范围受影响

雷达传感器的探测范围会受到雨雪、冰冻或大量喷水的影响，从而无法正确检测或可能完全检测不到前方车辆。

- ▷ 在这些情况下不要使用自适应巡航定速控制系统。

例外情况

在恶劣天气条件下（大雨）及通过隧道时，如果雷达传感器太脏，或被冰或障碍物遮挡，自适应巡航定速控制系统会自动停用。

仪表板的多功能显示器上将显示信息“**ACC 不可用，传感器弄脏，请清洁**”。

有关多功能显示器上的警告信息：

- ▷ 请参阅第 117 页的“警告和提示信息的综述”章节。

雷达传感器

自适应巡航定速控制系统使用位于前裙板中央的雷达传感器（箭头）。



信息

- ▷ 请务必保持雷达传感器清洁且没有冰雪，以确保其完全正常工作。

车辆养护说明：

- ▷ 请参阅第 206 页的“车辆养护说明”章节。

自适应巡航定速控制系统 (ACC) 的操作原理

探测到前方没车 - 开阔道路

自适应巡航定速控制系统采用与巡航定速控制系统相同的方式工作。设置的设定速度被恒定保持。

探测到前方有车 - 跟随模式

如果探测到同一车道上前方车辆的车速低于选定的设定速度，自适应巡航定速控制系统将自动与前车保持设定的距离。

如果前车停车，在系统的控制极限范围内，自适应巡航定速控制系统将降低车速直到车辆停止。自适应巡航定速控制系统会主动将车辆保持在静止状态。

如果前车起步，自动速度控制和车距控制就会恢复。

超出限速

可以通过踩下油门踏板随时提高车速。

如果行驶车速高于自适应巡航定速控制系统 (ACC) 设定的车速，自适应巡航定速控制系统将被停用。

仪表板的多功能显示器上将显示消息“ACC passive”（ACC 被动模式）。

存储的设定速度被保留。

松开油门踏板后，如果前方无车，ACC 会将车辆加速到设定速度，如果有车，则会调节车距。

有关“ACC passive”（ACC 被动模式）状态的信息：

▷ 请参阅第 150 页的“自适应巡航定速控制系统 (ACC) 开启时的工作状态”章节。

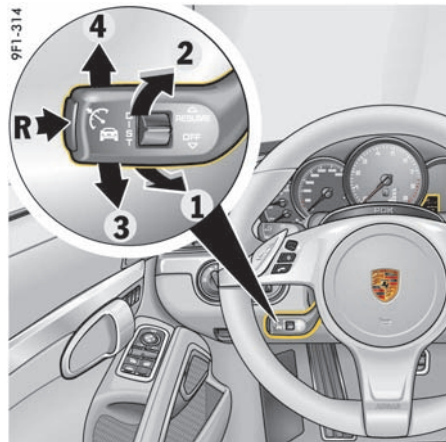

R - 开启 / 关闭自适应巡航定速控制系统

1 - 设置 / 升高设定速度

2 - 降低设定速度

3 - 中断操作 (“OFF” (关闭))

4 - 准备就绪状态启用 / 恢复到设定车速 (“RESUME” (恢复))

使用自适应巡航定速控制系统 (ACC)

自适应巡航定速控制系统通过方向盘下部的控制杆进行操作。



信息

您可以通过踩下制动踏板或油门踏板随时进行手动干预。



- A - 与前车的期望距离
- B - 状态显示和设定速度
- C - 检测到的前车
- D - 与前车的当前距离
- E - 前车的当前车速
- F - 显示车速控制范围 0-160 km/h 的进度条
- G - 当前车速

自适应巡航定速控制系统 (ACC) 显示

所有重要信息、消息和警告都显示在仪表板的多功能显示器上。

“ACC”主菜单

多功能显示器上的自适应巡航定速控制系统显示可以使用多功能方向盘上的按钮或方向盘右下部的操纵杆全时选定。

有关使用多功能显示器的信息：

- ▷ 请参阅第 88 页的“操作仪表板上的多功能显示器”章节。

1. 主菜单：选择“ACC”



状态显示

自适应巡航定速控制系统打开后，多功能显示器左下部会出现状态显示 B（图示）。

自适应巡航定速控制系统启用时，状态显示 B 变为橙色。

自适应巡航定速控制停用，状态显示 B 呈灰色。

示例:



如果自适应巡航定速控制系统已打开, 并且没有存储设定速度, 则显示巡航定速控制系统符号, 但设定速度区域保持空白。



如果存储了设定速度, 但没有探测到前车, 则显示巡航定速控制系统标志和设定速度。



如果存储了设定速度, 并探测到前车, 则显示车辆标志和设定速度。

开启和关闭自适应巡航定速控制系统 (ACC)

开启自适应巡航定速控制系统

- ▷ 按下控制杆上的按钮 **R**。

此时多功能显示器上出现灰色的状态显示。自适应巡航定速控制系统准备就绪。

关闭自适应巡航定速控制系统

- ▷ 按下控制杆上的按钮 **R**。
多功能显示器上显示“**ACC 已关闭**”。
存储的设定速度被删除。
设定车距被设为默认值。

自适应巡航定速控制系统 (ACC) 开启时的工作状态

在自适应巡航定速控制系统开启时, 可能存在三种工作状态。

自适应巡航定速控制系统启用

自适应巡航定速控制系统自动调节车速以及与前车之间的距离。

状态显示 **B** 变为橙色。

自适应巡航定速控制系统准备就绪

踩下制动踏板或通过向下按压控制杆 (位置 **3**, “OFF” (关闭)) 中断操作后, 巡航定速控制和车距控制停用。

存储的设定速度和设置的设定车距被保留。

状态显示 **B** 变为灰色。

有关恢复巡航定速控制和车距控制的信息:

- ▷ 请参阅第 153 页的“恢复巡航定速控制和车距控制 - “RESUME” (恢复)”章节。

自适应巡航定速控制系统停用

巡航定速控制系统和车距控制在踩下油门踏板后停用。

多功能显示器上显示“**ACC 被动模式**”。

存储的设定速度和设置的设定车距被保留。

状态显示 **B** 变为灰色。

松开油门踏板后, 自适应巡航定速控制系统再次启用。

设置和更改设定速度

前提条件

- 开启自适应巡航定速控制系统。
- 车辆正在行驶。
- 没有探测到前方有静止物体。

设置设定速度

1. 将方向盘上的控制杆向前按 (位置 **1**)。当前车速被存储为设定速度并将自动保持 (在 30 - 160 km/h 的控制范围内), 并以橙色出现在状态显示 **B** 中。车速控制范围进度条下方的红色三角形 **G** 显示本车车速。
2. 松开油门踏板。
除非探测到前方车辆的行驶速度低于设定速度, 否则系统会自动保持设定速度。



信息

如果车辆已停止, 向前按操纵杆 (位置 **1**) 时, 多功能显示器上将显示消息“**ACC not possible while stationary**” (ACC 在静止状况下不可用)。如果探测到前方有静止物体, 多功能显示器上会显示信息“**ACC 不可用, 前方有静止物体**”。

提高设定速度

- ▷ 向前推方向盘上的控制杆（位置 1）。设定速度以 1 km/h 的增量逐步升高。
或者
向前按住方向盘上的控制杆（位置 1）。设定速度以 10 km/h 的增量逐步升高。状态显示 B 显示新的设定速度。车速控制范围进度条下方的红色三角形 G 显示本车车速。

降低设定速度

- ▷ 将方向盘上的控制杆朝方向盘短暂拉动（位置 2）。设定速度以 1 km/h 的减少量逐步降低。
或者
将方向盘上的控制杆朝方向盘拉住不放（位置 2）。设定速度以 10 km/h 的减少量逐步降低。状态显示 B 显示新的设定速度。车速控制范围进度条下方的红色三角形 G 显示本车车速。



设置设定车距

与前车的设定车距可以分四级设置。

i 信息

设置设定车距时，多功能显示器上暂时显示自适应巡航定速控制系统的“ACC”主菜单。当您首次启动踏板开关 Z 时，会显示“ACC”主菜单，但不改变设定车距。

i 信息

距离取决于行驶速度。车速越慢，距离越短；车速越快，距离越长。

增大设定车距

- ▷ 向上推踏板开关 Z。此时会增大设定车距。设定车距显示 A 中的橙色条段增加。

缩小设定车距

- ▷ 向下按踏板开关 Z。此时会缩小设定车距。设定车距显示 A 中的橙色条段减少。

显示与前车的距离

如果检测到前方车辆，车辆标志 C 将出现在多功能显示器上和状态显示 B 中。灰色区域 D 显示与前车的当前距离。

可能的车距设置



适合随车流快速行驶的状况。两车时距为 1 秒。如果车速为 120 km/h，相当于两车距离约为 33 米。



适合随车流稳定行驶的状况。两车时距为 1.3 秒。如果车速为 120 km/h，相当于两车距离约为 43 米。



预设车距

根据公路交通安全法规设置的通用推荐值（“两车时距为 2 秒”）。两车时距为 1.8 秒。如果车速为 120 km/h，相当于两车距离约为 60 米。



适合在乡村公路上行驶。两车时距为 2.3 秒。如果车速为 120 km/h，相当于两车距离约为 77 米。

自动制动直到停车

如果前车停下，自适应巡航定速控制系统已启动，在系统的控制极限范围内，车辆将降低车速直至停止。

仪表板上的指示灯 **HOLD** 亮起。

车辆主动制动至停止。

有关“HOLD”（防滑溜）功能的信息：

▷ 请参阅第 169 页的“HOLD（防滑溜）功能：停车管理”章节。



信息

根据交通流量，如车流缓慢时，随车流的慢慢移动会实施制动，并将使车辆停下来。



警告

制动踏板踩起来的感觉不同

在自适应巡航定速控制系统正常工作时或当“HOLD”（防滑溜）功能启动时，踩下制动踏板的感觉可能不同，而且可能会听到液压噪音。这种表现对于该系统是正常的，不是故障。

再次起步

停车后再次起步时，将恢复车速和车距控制，具体取决于自适应巡航定速控制系统的工作状态。

自适应巡航定速控制系统启用

1. 向上推动方向盘上的操纵杆（位置 4，“RESUME”（恢复））。
2. 轻踩油门踏板。
车辆自动再次起步。



信息

如果检测到的前车静止不动，本车将不会起步。

自适应巡航定速控制系统准备就绪

只有在车辆移动时，自动车速和车距控制才能恢复。

1. 正常起步。
2. 向上推动方向盘上的操纵杆（位置 4，“RESUME”（恢复））。

或者

设置或更改设定速度。

中断和恢复巡航定速控制和车距控制

中断巡航定速控制和车距控制 - “OFF” (关闭)

▷ 踩下制动踏板。

或者

向下推动方向盘上的操纵杆 (位置 3, “OFF” (关闭))。

自适应巡航定速控制系统被停用。

存储的设定速度和设定车距被保留。

恢复巡航定速控制和车距控制 - “RESUME” (恢复)

▷ 向上推动方向盘上的操纵杆 (位置 4, “RESUME” (恢复))。

除非探测到前方车辆的行驶速度低于设定速度, 且与该车辆的距离小于设置的设定车距, 否则车辆会加速到存储的设定速度。

状态显示 B 从灰色变为橙色。

或者

向上推动方向盘上的控制杆 (位置 4, “RESUME” (恢复))。

此时车辆以更具运动感的驾驶方式加速到存储的设定速度。

信息

如果将操纵杆移到位置 3 (“OFF” (关闭)) 中断了车速和车距控制, 则只能在车辆移动并且检测到前方没有静止物体时才能再次恢复。

6FD_822



警告信息

在自适应巡航定速控制系统启用 (ACC 已启用) 时的超车请求

如果自适应巡航定速控制系统探测到需要驾驶员协助进行制动, 将有警示信号音响起, 并且多功能显示器上将显示警告消息“Distance Please brake” (“注意车距!” “请制动!”)。



警告

自适应巡航定速控制系统自动制动期间制动力不足

这种情况下, 自适应巡航定速控制系统的制动力不足以防止碰撞。

▷ 立即制动。

多功能显示器上的信息

如果自适应巡航定速控制系统 (ACC) 被自动停用或无法执行操作, 在多功能显示器上会出现与此相应的蓝色信息。

- “ACC 不可用, 传感器弄脏, 请清洁”

自适应巡航定速控制系统不可用, 例如在雷达传感器的探测范围受到雪的影响时。

- “ACC 不可用, ABS/PSM 干涉”

由于作为控制机制, ABS 或 PSM 进行了干预, 自适应巡航定速控制系统被禁用。

- “释放停车制动器”

由于电动停车制动器启动, 自适应巡航定速控制系统被停用。

- “ACC 不可用, 将换挡杆移至 D/M”

由于 PDK 换挡杆不在位置 D 或手动位置 M, 自适应巡航定速控制系统被停用。

- “ACC 在静止状况下不可用”

由于您的车辆处于静止状态 (例如设置设定速度时), 所需的操作无法实现。

- “ACC 不可用, 转速过高”

PDK 换挡杆 / 换挡拨片处于手动位置 M 时达到了发动机的转速极限, 因此自适应巡航定速控制系统被停用。

- “ACC 不可用, 坡度太陡”

由于道路坡度太陡, 无法设置设定车距或设定速度。

- “**ACC 不可用，前方有静止物体**”
由于探测到前方静止物体，相应操作无法实现。
- “**ACC 不可用，开启 PSM**”
由于 PSM 关闭，自适应巡航定速控制系统不工作。
有关保时捷稳定管理系统 (PSM) 的信息：
▷ 请参阅第 166 页的“保时捷稳定管理系统 (PSM)”章节。
- “**ACC 不可用**”
自适应巡航定速控制系统被停用或不可用，例如，由于制动器过热。
- “**ACC 不可用，方向盘扭转过度**”
方向盘打得过大。

概述信息

“Sport”（运动）和“Sport Plus”（运动升级）模式

在“Sport”（运动）和“Sport Plus”（运动升级）模式下，自适应巡航定速控制系统以更动态的方式调节您的驾驶模式。

自适应巡航定速控制系统 (ACC) 的例外情况

在以下情况下，自适应巡航定速控制系统不可用：

- 点火装置已关闭。
- PSM 关闭时。
- 驾驶员侧车门打开且驾驶员座椅安全带没有系紧。
- 在非常狭小的空间内停车或挪车时。
- 电动停车制动器启用时。
- PDK 选档杆处于位置 **N**、**R** 或 **P** 时。
- 在大于 20 % 的上坡路或下坡路上。

在自适应巡航定速控制系统开启后，如果出现其中一种例外情况，自适应巡航定速控制系统将被关闭。

多功能显示器上将显示相应的信息。

无法可靠检测到车辆的交通状况

自适应巡航定速控制系统的雷达传感器扫描车辆前方较窄的锥形区域。

根据具体的交通状况和前方车辆的大小，探测可能会受限或不可靠。系统可能会制动太迟或意外制动。

没有检测到静止车辆。系统不会对静止车辆作出反应。

- ▷ 驾驶时要特别小心。
- ▷ 必要时减速。

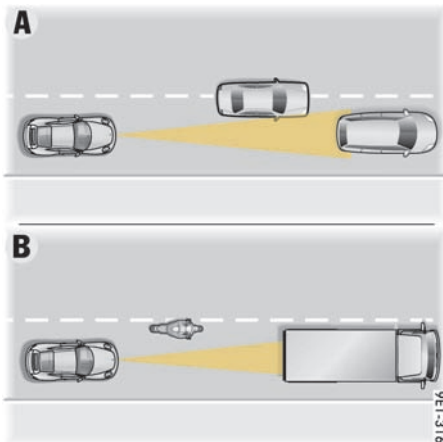

A - 车辆换车道 / 插入

如果有车辆换车道或在同一车道的前方插入，这些车辆只有在完全移入您所在车道时才能探测到。

B - 小车 / 窄车

可能无法探测到或者很晚才能探测到较窄或较小的车辆。

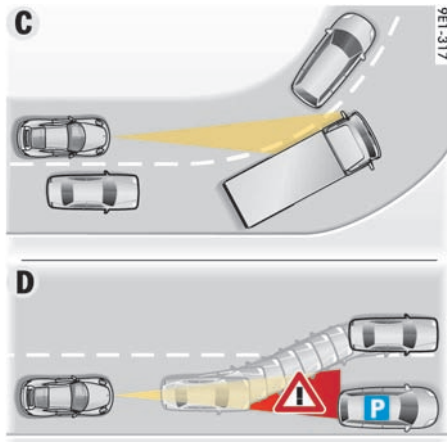

C - 驶入和驶出弯道

在驶入和驶出弯道时，将无法探测到车辆或者过早探测到车辆，自适应巡航定速控制系统也可能对相邻车道的车辆作出反应。

D - 静止车辆

突然（如在前车换车道后）出现在雷达传感器探测区域内的静止车辆，将无法被自适应巡航定速控制系统探测到。



警告

自适应巡航定速控制系统无法探测到静止车辆

自适应巡航定速控制系统的雷达传感器无法检测到静止车辆。

- ▷ 驾驶时要特别小心。
- ▷ 必要时减速。

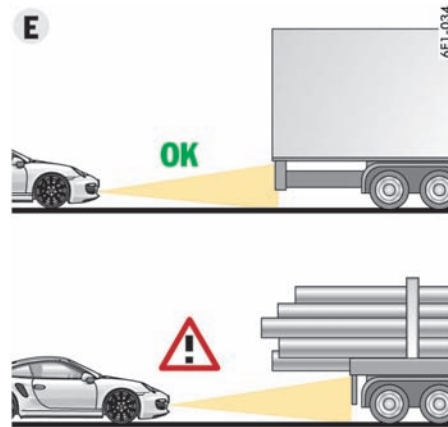

E - 运输过长物品的车辆

如果车辆携带了过长的物品，例如木材运输车，将无法正确检测到车尾。



警告

未正确检测到前车后端

如果前车运输的物品过长，自适应巡航定速控制系统的雷达传感器将无法检测到或无法正确检测到前车后端。

- ▷ 驾驶时要非常小心。
- ▷ 必要时减速。

主动安全 - Porsche “主动安全”系统

自适应巡航定速控制系统传感器主要用于 Porsche “主动安全”系统功能。

它们包括：

- 电子预制动功能

如果雷达传感器探测到车辆正在危险地驶近移动的物体，系统将启用电子预制动功能，以便弥补气隙并提高制动响应。

- 制动辅助功能

如果传感器探测到车辆正在危险地驶近移动的物体，系统会减小制动辅助功能的启动阈值。

根据危险情况的严重程度，将分三个阶段减小制动辅助功能的启动阈值。

- 有针对性地制动

如果雷达传感器探测到车辆正在危险地驶近移动的物体，同时探测到未足够用力地施加制动，则制动压力会相应增加。如有必要，会对车辆进行完全制动。



信息

Porsche “主动安全”系统的所有功能在车速超过 30 km/h 时启用。

6FD_823



潜在警告（警示信息）

如果车辆长时间与前方车辆行驶过近，多功能显示器上将显示一条潜在警告信息，以提醒驾驶员防止在前车制动时发生碰撞。

▷ 必要时，请与前车保持较远的距离。

6FD_822



预警（警示声和警示信息）

如果雷达传感器探测到车辆正在危险地驶近前方移动的障碍物且很可能发生碰撞，将发出警告声并出现预警信息。

这是为了警告驾驶员，如果驾驶员作出相应的反应，仍能防止发生碰撞。



警告

车距不足

可能会与前车发生碰撞。

▷ 立即制动。



紧急警告（警告声、警示信息和震动警示）

如果驾驶员没有通过制动对预警作出反应，则会迅速出现紧急警告，其中包括制动震动，警告声及预警信息。

迅速形成的制动压力导致在车内可感觉到制动震动。这是为了提醒驾驶员注意交通状况。驾驶员仍可通过在这种危险状况下作出相应的反应来防止发生碰撞。



警告

车距太近

可能会与前车发生碰撞。

▷ 立即制动。



信息

以下所述情况假定驾驶员小心驾驶时，预警告和紧急警告功能停用：

- 驾驶员驾车急转弯。
- 驾驶员进行制动。
- 如果驾驶员急加速，此操作将被当前主动驾驶请求中断（如表明驾驶员有超车意愿）。

开启/关闭 Porsche “主动安全 (PAS)” 系统警告

潜在警告和预警告功能默认为关闭状态。紧急警告功能已启用。

可在多功能显示器上出现“预警已开启”时启用潜在警告和预警告功能。

开启和关闭点火装置时，会始终保存相应的设置。

▷ 请参阅第 156 页的“主动安全 - PORSCHE “主动安全” 系统” 章节。

保时捷通讯管理系统 PCM

▷ 使用保时捷通讯管理系统之前，请阅读单独成册的操作说明。

接听质量

保时捷通讯管理系统 PCM 的接收状况会随着行驶情况不断发生变化。

建筑物、地形和天气的干扰是不可避免的。

FM 立体声接收对变化的接收条件尤为敏感。

电气附件只能由合格的专业维修中心进行改装。

未经 Porsche 测试及许可的附件可能会对收音机的接收造成不良影响。



USB/iPod® 以及 AUX

USB/iPod® 和 AUX 接口位于手套箱内。

- ▷ 请参阅单独成册的 PCM 操作说明中的“外部音源”章节。



信息

不要长时间地将 iPod®、USB 存储设备或外部音频源留在车内，因为车内可能出现极端环境条件（温度波动、湿度）。

Porsche Doppelkupplung (PDK)

保时捷双离合变速箱

Porsche Doppelkupplung (PDK) 保时捷双离合变速箱是一款七速变速箱，具有自动和手动换挡模式。

在**自动换挡模式**（选档杆位置 **D**）下，档位会自动变换。

您可以利用方向盘上的换挡按钮暂时从自动模式切换到手动模式。

在**手动换挡模式**（选档杆位置 **M**）下，您可以使用方向盘上的换挡按钮或换挡拨片或 PDK 选档杆进行换挡。

驾驶过程中，您可以在选档杆位置 **D** 和 **M** 之间随意切换。

- ▷ 在自动或手动模式下，都应小心不要意外操作方向盘上的换挡按钮，这会触发不期望的换挡。

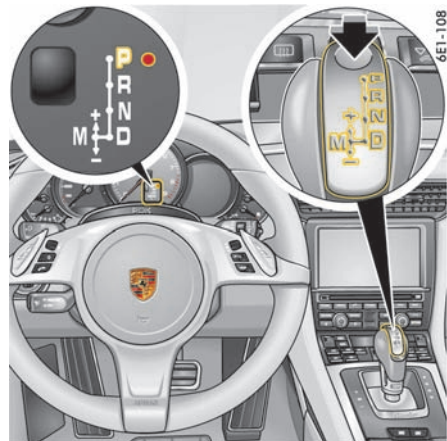

改变选档杆位置

当点火装置关闭时，选档杆被锁止在位置 **P**。在点火装置打开的情况下，只有当按下解锁按钮和踩下制动踏板时，选档杆才能从位置 **P** 和 **N** 移开。

解锁按钮

选档杆上的解锁按钮（箭头）能够防止意外换挡。

换入位置 **R** 或 **P** 时必须按下解锁按钮。

起动

只有在踩下制动踏板并且选档杆处于 **P** 或 **N** 位置时才能起动发动机。

起步

- ▷ 只有在发动机怠速运转且制动踏板被踩下时，才能选择理想的起步档位 (**D**、**M** 或 **R**)。
- ▷ 由于车辆在挂着档时会缓慢行进，所以在起步前请不要松开制动踏板。

在斜坡上起步

防滑溜功能可帮助驾驶员在斜坡上起步。在从制动踏板换到油门踏板的过程中，车辆暂时停在斜坡上，以便在松开制动踏板后立即起步。

- ▷ 请参阅第 169 页的“HOLD（防滑溜）功能：停车管理”章节。

停车

- ▷ 短时间停车（例如等候交通信号灯）时，将选档杆留在行驶档，并踩下制动踏板停住车辆。
- ▷ 请勿利用油门踏板使车辆停在斜坡上，而要使用制动踏板或电动停车制动器。
- ▷ 离开车辆之前，务必启用电动停车制动器，并将换档杆移入位置 **P**。

驻车

- ▷ 应轻踩油门踏板！
- ▷ 在狭小空间内驻车或挪车时，应使用脚制动器小心地控制车速。

6E1-102



选档杆位置及所挂档位指示器

发动机运转时，显示屏会显示选档杆位置和所挂档位。

如果选档杆在两个档位之间

结果：

- 仪表板上相应的选档杆位置闪烁，并且多功能显示器中显示警告“**Activate brake**”（启用制动器）或“**Gearshift not engaged**”（档位未接合）。

所需操作：

- ▷ 操作脚制动器并正确接合选档杆。

如果在未踩下制动踏板的情况下无意中将选档杆从 **P** 或 **N** 档移入某个档位（由于故障或错误操作），则显示器上的该档位也会“闪烁”且不会发生任何动力传输。

- ▷ 如需起步，请踩下制动踏板并将选档杆再次从 **P** 或 **N** 位置挂入所需的档位。

仪表板中的选档杆位置 **R** 或 **D** 闪烁

不发生动力传输。

结果：

- 在未踩下脚制动器的情况下接合选档杆。
- 在超过允许的极限速度下将选档杆移至 **R**。

所需操作：

- ▷ 踩下脚制动器，并将选档杆从 **P** 或 **N** 再次移至所需的位置。
- 如果倒档失效：
 - ▷ 请参阅第 164 页的“升档提示：M - 手动模式”章节。

仪表板上的选档杆显示失效



“变速箱故障，安全地停放车辆”

行车电脑上显示警告“**变速箱故障，安全地停放车辆**”。

结果：

- 仪表板上不显示选档杆位置。
停车后再起步时车辆无法挂档。

所需操作：

- ▷ 无法继续驾驶。立即将车辆停在合适的地方。请到合格的专业维修中心排除故障。如果不得不对车辆进行牵引：
请参阅第 245 页的“牵引”章节。

如果变速箱有故障：

仪表板的多功能显示器上显示警告“**变速箱故障，可能无倒档，可继续行驶**”或“**驾驶温度过高，降低负载**”。

- ▷ 请参阅第 164 页的“升档提示：M - 手动模式”章节。
- ▷ 立即排除故障。
请与合格的专业维修中心联系。我们建议您让 Porsche 中心执行这项工作，因为他们拥有经过培训的维修中心专业人员，并且备有必要的零件和工具。

选档杆位置

P - 驻车锁

- ▷ 只能在车辆静止时接合驻车锁。
如果仪表板中的选档杆位置 **P** 闪烁，说明驻车锁没有接合。车辆可能会溜车。
再次从选档杆位置 **R** 换至 **P**。
- ▷ 启用电动停车制动器，然后接合驻车锁。
如果仪表板中的选档杆位置 **P** 闪烁，说明驻车锁没有接合。车辆可能会溜车。
再次从选档杆位置 **R** 换至 **P**。

未配备保时捷钥匙进入系统的车辆：

只有选档杆处于位置 **P** 时，才可拔出**点火车匙**。

R - 倒档

- ▷ 只有在车辆静止并踩下制动踏板的情况下才能挂倒档。

N - 空档

例如，进行牵引或在洗车场内清洗车辆时，必须选择选档杆位置 **N**。

- ▷ 只有在发动机怠速运转且制动踏板被踩下时，才能选择理想的起步档位（**D**、**M** 或 **R**）。

D - 自动换档模式

选择档位 **D**，进行“标准”驾驶。档位会根据油门位置和车速自动变换。

换档点根据车辆的驾驶方式（经济、舒适或运动驾驶方式）和车辆所遇到的阻力（例如上坡）向较高或较低的发动机转速范围转换。

油门踏板位置、行驶速度、发动机转速、纵向和横向加速度以及道路的起伏都会影响到换档特性。

可以通过迅速松开油门踏板避免不期望的升档，例如转弯前升档。

根据横向加速度，转弯时，在达到发动机转速限值前不会升档。

制动时，PDK 变速箱会根据减速度提早降档。

转弯前踩下制动踏板后，变速箱会挂入正确的档位，以适应接下来的弯道行驶。转弯以正确的档位进行，并且在转弯后加速时，您无需换入低档。

在运动驾驶方式下，只要轻踩制动踏板就可以降档。这进一步增强了驾驶的运动性。

如果快速踩下油门踏板，PDK 变速箱会暂时切换到最具运动性的换档模式，即切换到可能的最高换档点。变速箱立即相应降低一个或两个档位（临时降档）。

车速非常高时，变速箱不再选择 7 档。

必要时仍然可以手动换挡。

PSM 启用后，尽量避免升档和降档。如果当 PSM 关闭时车轮打滑较严重，则会阻止升档，直到检测不到打滑为止。

在滑行模式下行驶

通过专心驾驶，在滑行模式下可以节省燃油。车辆在发动机分离且没有发动机制动效果的怠速情况下移动。

自动滑行模式的前提条件

- 在选档杆位置 **D** 行驶
- 开启滑行模式
- 按钮 **(A)** 上的指示灯关闭。
- 关闭“Sport”（运动）和“Sport Plus”（运动升级）模式
- PSM 已启用
- 巡航定速控制系统未启用
- 发动机、变速箱和蓄电池处于工作温度
- 平稳/经济驾驶方式
- 不陡峭的上坡或下坡
- ▷ 缓慢将脚从油门踏板上移开。

发动机分离并怠速运行。车辆在没有发动机制动效果的情况下移动。

可通过转速表上显示的怠速来识别滑行模式。



信息

在运动驾驶情况下或当迅速松开油门踏板时，滑行模式受到抑制，以便可以有针对性地利用发动机的制动效果。在坡度较大的上坡道上，“滑行”也会被抑制，因为坡度导致滑行阶段非常短，从而无法实现显著节油。如果下坡角度较大，滑行

受到抑制，因为尽管有发动机制动作用但车辆不减速，而且由于发动机燃油切断，在这种行驶条件下不消耗燃油。

结束滑行模式 / 利用发动机制动效果

- ▷ 踩下油门踏板或制动踏板
- 或者
- 按换挡拨片或换挡按钮
- 或者
- 使用选档杆换挡。

手动启动滑行模式

- 在 PDK 选档杆处于位置 **D** 时行驶，或在选档杆处于位置 **M** 时行驶。

当滑行模式受到抑制时，例如在运动驾驶情况下、当突然松开油门踏板或发动机温度极低时，可以手动启动滑行模式。

- ▷ 将脚从油门踏板上移开，使用换挡拨片、一个换挡按钮或选档杆换挡跳过可能的最高行驶续航里程。

使用自动启动 / 停止按钮开启和关闭滑行模式

- ▷ 按下 **(A)** 按钮。
- 按钮上的指示灯亮起。
- 滑行模式关闭，发动机自动关闭受到抑制。

开启

- ▷ 按下 **(A)** 按钮。
- 按钮上的指示灯熄灭。
- 滑行模式开启，停车时发动机自动关闭。

“Sport”（运动）模式已启用

PDK 变速箱切换到运动型换挡模式，换挡时间缩短。

运动驾驶方式被更快识别，且换挡速度适应行驶性能。

制动降档将提早进行。即使在较高的发动机转速下，稍微减速也会降档。

“Sport Plus”（运动升级）模式启用

在“Sport Plus”（运动升级）模式下，PDK 变速箱切换到适合赛道驾驶的换挡程序。将不选择 7 档。

与“Sport”（运动）模式相比，换挡性能再次被显著增强。

- ▷ 请参阅第 173 页的““SPORT”（运动）和“SPORT PLUS”（运动升级）模式”章节。

利用起步控制系统起步

起步控制系统可使您获得从静止起步的最大加速度。



警告

车辆失控或危及其他道路使用者

起步时启用起步控制系统，车辆会很快加速。这可能导致车辆失控或危及其他道路使用者。

- ▷ 起步控制系统更适合赛道驾驶。
- ▷ 仅在路况和交通情况允许时使用起步控制系统。

- ▷ 使用起步控制系统启动时不要危及其他道路使用者或制造麻烦。

i 信息

与正常起步相比，用最大加速度起步会明显增加部件承受的应力。

前提条件：

- 只有在发动机达到工作温度后，才能使用起步控制系统。
- 必须开启“Sport Plus”（运动升级）模式（按钮上的指示灯亮起，且“SPORT PLUS”（运动升级）出现在数字式车速表和方向盘上）。

1. 用左脚踩下制动踏板。
2. 将油门踏板迅速踩到底（强制降档启用）并踩住。

发动机转速将趋于平稳，保持在约 5,500 rpm。

行车电脑上显示“起步控制系统已启用”。

根据车辆装备情况，方向盘上出现“LAUNCH CONTROL”（起步控制）标志。

3. 在几秒钟内松开制动踏板。

使用起步控制系统时长时间保持静止，会导致变速箱过载。

为了保护变速箱，发动机功率随后降低且起步控制过程被取消。

方向盘换挡

利用方向盘上的换挡按钮，可以暂时从自动换挡模式 **D** 换至手动模式 **M**。

例如：

- 可在转弯前及进入多建筑物地区时降档。
- 可在下坡时降档（发动机制动）。
- 可在进行短时间加速冲刺时降档。

手动换挡模式在以下情况下处于保持状态：

- 转弯（取决于横向加速度）和超速运转时。
- 车辆停止时，例如在十字路口。

系统退出手动换挡模式：

- 大约 6 秒后自动退出（除非在转弯或超速运转）
- 起步后退出。

强制降档

当选档杆位于位置 **D** 和 **M** 时，强制降档功能启用。

▷ 为了实现最佳的加速效果，例如超车时，可将油门踏板踩过油门全开点（强制降档）。

变速箱会根据车速和发动机转速降档。

仅在达到可能的最高发动机转速时才升档。

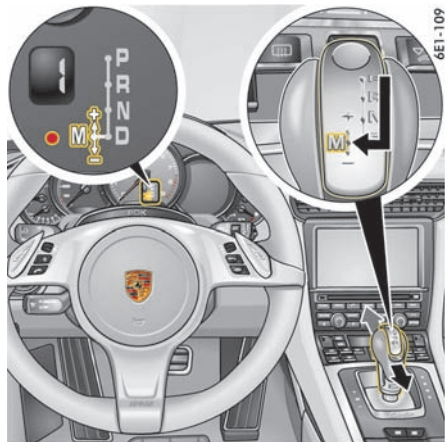

PDK 选档杆

M - 手动换挡模式

当您从 **D** 切换到 **M** 时，当前所挂档位会保持不变。

当您从 **M** 切换到 **D** 时，适合您当前驾驶方式的换挡模式就会被采用，并挂入适当的档位。

您可以通过选档杆和上部方向盘轮辐中的两个换挡按钮或轮辐后面的换挡拨片舒适安全地选择七个前进档。



带换挡按钮的方向盘

使用选档杆或换挡按钮升档

- ▷ 向前按动 PDK 选档杆或方向盘上的换挡按钮。

使用选档杆或换挡按钮降档

- ▷ 向后按动 PDK 选档杆或方向盘上的换挡按钮。



带换挡拨片的方向盘

使用选档杆或右侧“+”换挡拨片升档

- ▷ 向前按动 PDK 选档杆或向后拉动方向盘上的右侧换挡拨片。

使用选档杆或左侧“-”换挡拨片降档

- ▷ 向后按动 PDK 选档杆或方向盘上的左侧换挡拨片。

使用换挡拨片换至 N（空档）

- ▷ 同时拉动两个换挡拨片，然后再立即松开。变速箱处于 N（空档）。

车辆在发动机分离且没有发动机制动效果的急速情况下移动。档位指示器中的数字显示熄灭，选档杆位置闪烁。

通过拉动换挡拨片之一或操作选档杆，可以重新建立动力传输。

在低速接近静止时，必须操作制动器以便建立动力传输。

通过重复操作选档杆、换挡按钮或换挡拨片进行快速换挡

连续快速按动或拨动选档杆、换挡按钮或换挡拨片开关，可以升高或降低相应数量的档位。

对于超出发动机转速限值上限或低于其下限的换挡操作命令，控制单元将不予执行。

在选档杆位于 M 位置时，在发动机转速上限无法进行自动升档。通过强制降档操作可以取消升档抑制。例如，如果在超车过程中达到发动机限速而不发生自动升档，此时的强制降档可以进行变速箱升档。

▷ 在上坡和下坡行驶时，请选择一个适当的低档位。

这会确保对发动机功率和发动机制动的最佳利用效果。



升档提示：M - 手动模式

能够帮助节省燃油的升档提示

转速表中数字式车速显示右侧的省油型升档指示灯 A，能够帮助驾驶员采用省油的方式驾驶。升档指示灯亮起 - 提醒您升到下一个更高档位 - 具体取决于所选的档位、发动机转速和油门踏板位置。

▷ 当升档指示灯亮起时，换到下一个更高档位。

简化驾驶程序

转速表中的选档杆显示失效

在转速表中的选档杆显示失效时，多功能显示器上将显示警告“**变速箱故障，安全地停放车辆**”。

“变速箱故障，安全地停放车辆”

- 结果：
转速表中不显示选档杆位置。
停车后再起步时车辆无法挂档。
- 所需操作：
无法继续驾驶。立即将车辆停在合适的地方。请到合格的专业维修中心排除故障。如果不得不对车辆进行牵引：
请参阅第 245 页的“牵引”章节。

如果变速箱有故障：

- 在出现变速箱故障时，根据优先级（黄色或红色），多功能显示器上将显示警告“**变速箱故障，安全地停放车辆**”或“**变速箱故障，可能无倒档，可继续行驶**”或“**驾驶温度过高，降低负载**”。

“变速箱故障，安全地停放车辆”

- 结果：
停车后再起步时车辆无法挂档。
- ▷ 所需操作：
无法继续驾驶。立即将车辆停在合适的地方。请到合格的专业维修中心排除故障。如果不得不对车辆进行牵引：
请参阅第 245 页的“牵引”章节。

“变速箱故障，无倒档，可以驾驶”

- 结果：
换档舒适性受到影响，
倒档功能可能会失效。
- ▷ 所需操作：
立即排除故障。
请与合格的专业维修中心联系。我们建议您让 Porsche 中心执行这项工作，因为他们拥有经过培训的维修中心专业人员，并且备有必要的零件和工具。

“驾驶温度过高，降低负载”

- 结果：
在起步时会感觉到颠簸警告，并且发动机功率可能受到限制。
- ▷ 所需操作：
请勿通过踩油门踏板将车辆停在斜坡等路面上。使用制动器固定车辆。降低发动机负荷。尽量将车辆停在合适的地方。在选档杆处于 P 或 N 位置的状态下运转发动机，直到警告信息消失。

变速箱和底盘控制系统

您的 Porsche 配有一套复杂的集成系统，由与动力传输和底盘相关的所有控制系统组成。

所有控制系统均已联网，目的是同时实现最佳行驶性能和最大安全性。

根据车辆装备，可能包含下列系统：

系统 / 名称	范围
PTM 保时捷牵引力控制管理系统	<ul style="list-style-type: none">- 带有电控调节图谱控制多片式离合器的主动四轮驱动系统
PSM 保时捷稳定管理系统	<ul style="list-style-type: none">- 行驶稳定性控制- 防抱死制动系统 (ABS)- 电子预制动功能- 制动助力器 (液压制动辅助)- 自动制动差速 (ABD)- 加速防滑控制系统 (ASR)- 发动机制动扭矩控制系统 (MSR)- 转向扭矩推荐- HOLD (防滑溜) 功能: 停车管理
PASM 保时捷主动悬挂管理系统	<ul style="list-style-type: none">- 带有自适应连续减震器控制功能的减震器系统
PDCC 保时捷动态底盘控制系统	<ul style="list-style-type: none">- 主动底盘控制系统，用于稳定驾驶时车身出现的侧倾趋势
PTV 升级版 保时捷扭矩引导系统升级版	<ul style="list-style-type: none">- 令转弯更灵活的横向动态制动干预- 完全可变的电控后差速锁

保时捷牵引力控制管理系统 (PTM)

保时捷牵引力控制管理系统是一种主动四轮控制系统，用于对车辆的纵向和横向动态特性施加影响。该系统与保时捷稳定管理系统 (PSM) 密切相关。

永久驱动后桥增强了车辆的运动特性。根据行驶条件，驱动力被完全可变地分配到前桥。

PTM 系统可与 PSM 共同确保在所有行驶条件下都能实现对全部四个车轮的最佳驱动力分配。这提高了牵引力和行驶稳定性并确保同样高水平的灵活性和动态响应。



警告

失去对车辆的控制

无论 PTM 和四轮驱动有多少优点，驾驶员仍有责任根据道路、天气及交通情况调节驾驶方式和动作。

虽然该系统增大了驾车的安全性，但这并不表示您可以拿安全去冒险。即使配备了 PTM 或四轮驱动，也不可超越物理规律所限定的车辆行驶法则。

PTM 或四轮驱动无法降低不当车速所造成的事故风险。

PTM 的作用

- 能够显著提高车辆的牵引力、行驶稳定性和转向能力。
- 车辆在行驶状态到达其性能极限时具有更好的可控性。
- 提高了直行时的方向保持性和稳定性。
- 运动性更强的车辆设置，同时充分利用四轮驱动的所有优点。
- ASR、ABD 和 PTV 升级版进一步增加了所有车轮的牵引力。

有关 ASR 和 ABD 的信息：

- ▷ 请参阅第 166 页的“保时捷稳定管理系统 (PSM)”章节。

有关多功能显示器上前轮和后轮之间当前扭矩分配的信息：

- ▷ 请参阅第 104 页的“四轮驱动菜单”章节。

保时捷稳定管理系统 (PSM)

PSM 是一种主动控制系统，用于在采用极端驾驶动作时稳定车辆。

PSM 利用自动制动差速 (ABD)、防滑控制系统 (ASR) 以及防抱死制动系统 (ABS) 和发动机制动扭矩控制系统 (MSR) 的功能。



警告

失去对车辆的控制

无论 PSM 有多少优点，驾驶员仍有责任根据道路、天气及交通情况调节驾驶方式和动作。

虽然该系统增大了驾车的安全性，但这并不表示您可以拿安全去冒险。即使采用了 PSM，也不可超越物理规律所限定的车辆行驶法则。PSM 无法降低因车速不当而引发事故的风险。

PSM 的作用

- 在所有行驶条件下获得最佳牵引力和车道保持性能，甚至包括摩擦力不断变化的路面。
- 系统会对转弯中驾驶员松开油门踏板或施加制动时出现的不良车辆响应（法拉利效应）进行补偿。这种补偿作用可以一直提供，直至达到最大横向加速度。
- 在动态驾驶操控时（例如快速转弯、变换车道或连续转弯），PSM 会根据需要主动稳定车辆。

- 在转弯以及不同或变化的路面条件下，改善车辆的制动稳定性。
- 改善了紧急制动情况下的制动性能并缩短了制动距离。

准备就绪状态

每次您启动发动机时，PSM 将会自动开启。

功能

车轮、制动器、转向系统和发动机上的传感器持续测量：

- 速度
- 行驶方向（转向角度）
- 横向加速度
- 轴向加速度
- 沿垂直轴线的转动速度

PSM 利用这些数值确认驾驶员希望的行驶方向。如果车辆实际运动方向与驾驶员希望的路线（方向盘位置）有偏差，PSM 就会干预并修正路线方向：

它根据需要制动单个车轮。如有必要，PSM 还会改变发动机功率或 Porsche Doppelkupplung (PDK) 保时捷双离合变速箱的换挡特性，以稳定车辆。

下列事件告知驾驶员 PSM 控制系统正在工作，并警示驾驶员应根据道路情况调整其驾驶方式：

- 仪表板上的 PSM 警示灯闪烁。
 - 能够听到液压噪音。
 - 车辆减速，并且方向盘力由于 PSM 对制动器的控制而改变。
 - 发动机功率降低。
 - 在制动过程中，制动踏板颤动并且其位置发生变化。
- 为了使车辆完全减速，在制动踏板开始振动后，必须增加踩踏力。

PSM 控制系统工作示例

- 如果转弯时“车辆的前轮漂移”，系统会降低发动机功率并在必要时对转弯时内侧的后轮施加制动。
- 如果转弯时车辆的后轮漂移，会对转弯时外侧的前轮施加制动。
- 电子预制动功能：
如果突然快速松开油门踏板，制动系统随即会准备进行紧急制动。制动系统进行预制动并且制动片已与制动盘轻微接合。
- 制动力器（液压制动辅助）：
如果紧急制动时没有施加足够的踏板力，制动力器将提供必要的制动压力，使得所有 4 个车轮获得所需的最大减速度。

PSM 和 PTV 升级版配合操作

为了确保车辆的最佳稳定性，在发生 PSM 干预时，将影响中央差速锁。

PSM 和 PTM 配合操作

在发生 PSM 干预时，为了确保最佳车辆稳定性，将调整前后轮之间的扭矩分配，并对差速锁进行控制。

如果 PTM 出现故障，将无法关闭 PSM。如果关闭了 PSM，它将重新自动开启。

自动制动差速 (ABD)

ABD 系统分别对前桥和后桥进行单独的控制。如果车桥上的一个车轮开始打滑，ABD 系统即对其施加制动，以使该车桥上的另外一个车轮仍保持驱动力。

ABD 能够识别各种不同的行驶状态，并且具备与这些状态相匹配的控制策略。在车辆所需的驱动力极小的情况下（例如当车辆在水平的砂砾路面上起步时），牵引力控制在较低的发动机转速状态下就已启用。如果车辆所需的驱动功率较大（例如当车辆在上坡路段上起步时或急加速时），ABD 系统会相应地进行调整。

加速防滑控制系统 (ASR)

加速防滑控制系统通过调节发动机功率防止车轮打滑,从而确保车辆保持良好的车道保持性能和稳定的操控性能。

发动机制动扭矩控制系统 (MSR)

在路面过于湿滑的情况下,发动机制动扭矩控制系统能够在车辆超越传动时防止所有驱动轮锁死。在易滑路面上进行降档时,该系统也起到同样的作用。

转向扭矩脉冲

当在具有不同摩擦系数的路面上进行制动时,转向扭矩脉冲为驾驶员提供转向协助。
在逆向转向过程中,附加转向力也可以为驾驶员提供协助。

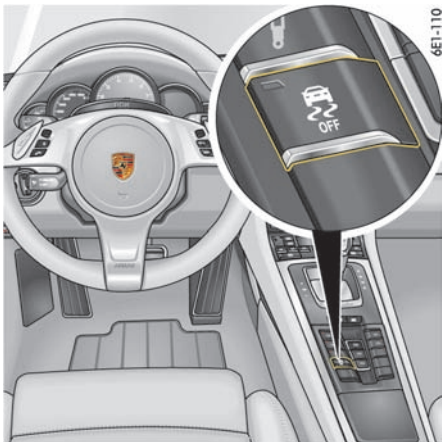

关闭 PSM

- ▷ 按下按钮  至少 1 秒。
PSM 在短时延迟后关闭。
按钮上的指示灯和仪表板上的“PSM OFF” (PSM 已关闭) 警示灯亮起。
仪表板的多功能显示器上显示警告“PSM 已关闭”。

在 ABS 控制范围内制动时, 即使关闭 PSM, 车辆也会得到稳定。
即使 PSM 已关闭, 也可避免车轮**单侧打滑**。



警告

无 PSM 协助

当 PSM 关闭后, 在超出 ABS 控制范围的危险驾驶状况下, 将不再提供 PSM 支持。

- ▷ 在“正常”行驶时, PSM 应始终开启。

在特殊情况下, 暂时关闭 PSM 可能会较有优势:

- 路面松软或积雪很厚。
- 摆脱卡陷时。



信息

即使 PSM 已关闭, 车辆也可以通过制动系统的预制动功能保持其增强的制动准备功能。

在 PSM 关闭的情况下, 各车轮独立的制动干预和加速防滑控制系统 (ASR) 也会关闭。

自动制动差速 (ABD) 仍保持开启。

重新开启 PSM

- ▷ 按下按钮 。
PSM 立即启用。
按钮上的指示灯和仪表板上的“PSM OFF” (PSM 已关闭) 警示灯熄灭。
仪表板的多功能显示器上显示消息“PSM 已开启”。

“Sport Plus” (运动升级) 模式

“Sport Plus” (运动升级) 模式开启后可获得运动性能更强的车辆设置。

PSM 干预稍迟于“Normal” (标准) 模式时的作用时间。驾驶员可以在性能极限下更敏捷地操纵车辆, 而无需 PSM 在紧急情况下的帮助。这有助于获得最佳单圈用时, 尤其是在赛道和干燥路面上驾驶时。

PSM 警示灯

- 当点火装置开启时，仪表板上的 PSM 警示灯亮起，进行灯光检查。
- 该灯表明正在进行一项控制操作，甚至在 PSM 关闭时也将进行，例如单侧车轮打滑时的制动控制。
- 该灯和多功能显示器一起指示故障。仪表板的多功能显示器上显示警告信息“PSM 故障，请向维修间咨询，允许调整的驾驶”。

有关多功能显示器上的警告信息：

- ▷ 请参阅第 117 页的“警告和提示信息的综述”章节。
- ▷ 请根据变化的情况调整您的驾驶方式。
- ▷ 请与合格的专业维修中心联系，以排除故障。我们建议您让 Porsche 中心执行这项工作，因为他们拥有经过培训的维修中心专业人员，并且备有必要的零件和工具。

牵引

有关牵引的信息：

- ▷ 请参阅第 245 页的“牵引和牵引起动”章节。

HOLD（防滑溜）功能：停车管理

作为一项辅助功能，“HOLD”（防滑溜）功能帮助驾驶员在上坡路面上停车和起步。

该功能可以自动防止车辆背对行驶方向溜车。

“HOLD”（防滑溜）功能启用时，仪表板上的指示灯 **HOLD** 亮起。

即使不踩下制动踏板，也能停车并能防止车辆背对行驶方向溜车。

当自适应巡航定速控制系统正常工作时，防滑溜功能在自动制动之后主动固定车辆，使其保持静止。



信息

- 如果车辆通过电动停车制动器保持在斜坡上，以常规方式起步。电动停车制动器检测到驾驶员的起步意愿，并自动释放。
- 当防滑溜功能启用时，如果打开驾驶员侧车门并松开驾驶员座椅安全带，电动停车制动器自动启用。

有关电动停车制动器的信息：

- ▷ 请参阅第 142 页的“电动停车制动器”章节。

防滑溜功能的例外情况

在以下情况下，无法使用防滑溜功能，例如：

- PDK 选档杆处于位置 **P** 和 **N**。
- “HOLD”（防滑溜）功能处于启用状态时，如果移动 PDK 选档杆，“HOLD”（防滑溜）功能将被停用。
- 车辆未处于静止状态。
- 发动机未运转。
- 驾驶员侧车门打开且驾驶员座椅安全带没有系紧。
- 在小于 5 % 的坡度上。



警告

制动踏板踩起来的感觉不同

在自适应巡航定速控制系统正常工作时或当“HOLD”（防滑溜）功能启动时，踩下制动踏板的感觉可能不同，而且可能会听到液压噪音。这种表现对于该系统是正常的，不是故障。



警告

失去对车辆的控制

即使启用了 HOLD（防滑溜）功能，也不可超越物理规律所限定的车辆行驶法则。尽管具有“HOLD”（防滑溜）功能，在上坡路段驾驶车辆起步仍是驾驶员的责任。

在易滑路面（如冻结或松软路面）上停车和起步时，有时无法保证“HOLD”（防滑溜）功能提供帮助。在这种情况下，车辆可能会打滑。

▷ 请务必根据驾驶条件和车辆载荷调节您的驾驶方式。如有必要，使用脚制动器。

如果防滑溜功能不起作用，则在坡道上起步时，无法为驾驶员提供辅助。

▷ 利用脚制动器制动车辆。



警告

在上坡路段上轻微溜车

如果车辆停在陡坡上且未操作脚制动器，在借助“HOLD”（防滑溜）功能制动车辆前，可能导致溜车。在这种情况下，驾驶员可以通过踩下脚制动器减少溜车。

▷ 利用脚制动器通过增大制动力帮助车辆制动。

ABS 制动系统（防抱死制动系统）



警告

失去对车辆的控制

无论 ABS 有多少优点，驾驶员仍有责任根据道路、天气及交通情况调节驾驶方式和动作。

虽然该系统增大了驾车的安全性，但这并不表示您可以拿安全去冒险。即使采用了 ABS，也不可超越物理规律所限定的车辆行驶法则。ABS 无法降低因车速不适当而引发事故的风险。

ABS 确保

- 完全的转向控制
车辆仍然可操控
- 良好的行驶稳定性
不会出现因车轮抱死而打滑
- 最佳的制动距离
在大多数情况下能够缩短制动距离
- 避免车轮抱死
轮胎不会出现白斑

功能

ABS 的决定性优势在于能够使车辆在危险情况下保持行驶稳定性和可操控性。

几乎在所有路面上，ABS 都能够在紧急制动时避免车轮被抱死，直到车辆停止。

一旦车轮出现抱死的趋势，ABS 就会开始对制动过程进行控制。

这种受控的制动过程相当于以极快的频率不断重复进行制动操作。

制动踏板的脉动和“震颤声”警示驾驶员要根据道路情况调整车速。

▷ 如果有必要进行紧急制动，则在整个制动操作过程中，即使踏板在颤动也要完全踩下制动踏板。不要减小制动压力。

警示灯

如果在发动机运转期间仪表板上的 ABS 警示灯亮起，表示 ABS 由于故障已被关闭。

仪表板的多功能显示器上显示警告信息“ABS/PSM 故障，**请向维修间咨询，允许调整的驾驶**”。

有关多功能显示器上的警告信息：

▷ 请参阅第 117 页的“警告和提示信息的综述”章节。

在这种情况下，制动系统将以**无防抱死**模式工作，与未配备 ABS 的车辆相同。

▷ 根据制动性能的改变调整您的驾驶方式。必须立即对 ABS 进行检查，以免出现更多不可预期的故障。

请与合格的专业维修中心联系。我们建议您让 Porsche 中心执行这项工作，因为他们拥有经过培训的维修中心专业人员，并且备有必要的零件和工具。

ABS 控制单元会按照许可的轮胎尺寸进行调节。使用尺寸未经许可的轮胎将导致不同的车轮转速，从而造成 ABS 系统被关闭。

保时捷主动悬挂管理系统 (PASM)

PASM 系统主动调节减震器。可调节减震器系统能够根据驾驶状况和驾驶条件为每个车轮选择适当的减震级别。驾驶安全性、灵活性和舒适性得到优化。

按下按钮可以在两种不同的底盘设置之间进行选择：

- “Chassis Normal” (标准底盘)
- “Chassis Sport” (运动底盘)

在“Normal” (标准) 模式下, 车辆为运动型舒适设置。

“Sport” (运动) 模式提供极为运动的减震器调校 (例如在赛道上驾驶时)。

除了手动模式选择, 根据行驶条件, PASM 也针对运动驾驶或舒适驾驶进行减震器调校。



选择 PASM 模式

1. 开启点火装置。
2. 反复按下按钮 .

在按钮上：

- 当选择“Chassis Normal” (标准底盘) (默认设置) 时, 没有指示灯亮起。
- 当选择“Chassis Sport” (运动底盘) 时, 指示灯亮起。

另外, 选择的底盘设置在仪表板的多功能显示器上显示 4 秒左右。



信息

点火装置关闭后, 最近一次选择的底盘设置存储在记忆中。

警告信息

系统自动检测 PASM 故障并将其显示在仪表板的多功能显示器上。

有关多功能显示器上的警告信息：

- ▷ 请参阅第 117 页的“警告和提示信息的综述”章节。
- ▷ 请根据变化的情况调整您的驾驶方式。
- ▷ 请与合格的专业维修中心联系, 以排除故障。我们建议您让 Porsche 中心执行这项工作, 因为他们拥有经过培训的维修中心专业人员, 并且备有必要的零件和工具。

保时捷扭矩引导系统 (PTV 升级版)

功能描述



警告

失去对车辆的控制

无论 PTV 升级版有多少优点，驾驶员仍有责任根据道路、天气及交通情况调节驾驶方式和动作。

虽然该系统增大了驾车的安全性，但这并不表示您可以拿安全去冒险。即使采用了 PTV，也不可超越物理规律所限定的车辆行驶法则。

PTV 无法降低因车速不适当而引发事故的风险。

PTV 升级版中包含一个控制系统，可根据驾驶动态执行制动干预，实现后桥与电控后差速锁的可变驱动扭矩分配。

PTV 升级版通过对内侧后轮施加轻微制动干预，改善转向响应和精确性。驾驶员完全感觉不到这种制动作用。车辆能够更加精确地按照前轮的转向角转向。这在很大程度上避免了限制范围内的转向不足，从而提高了横向加速潜能，并可提高入弯速度。

电控后差速锁持续监控车辆的行驶状况，并根据需要向后桥分配驱动扭矩。

其优点如下：

- 提高牵引力。
- 降低高速转弯时的负荷变化反应。
- 改善高速行驶稳定性。

“Sport Plus”（运动升级）模式开启后，PTV 升级版切换到更具动态的模式。

保时捷动态底盘控制系统 (PDCC)



警告

失去对车辆的控制

无论 PDCC 有多少优点，驾驶员仍有责任根据道路、天气及交通情况调节驾驶方式和动作。

虽然该系统增大了驾车的安全性，但这并不表示您可以拿安全去冒险。即使采用了 PDCC，也不可超越物理规律所限定的车辆行驶法则。PDCC 和 PTV 升级版无法降低因车速不适当而引发事故的风险。

保时捷动态底盘控制系统 (PDCC) 是一种用于在行驶过程中保持车身侧倾稳定性的系统。

通过主动调节前后桥上的防侧倾杆提高驾驶舒适性和行驶安全性。车辆平衡和灵活性得到优化。

没有单独用于 PDCC 系统的控制按钮。

当您在保时捷主动悬挂管理系统 (PASM) 中选择底盘设置时，PDCC 系统自动启动相应的公路驾驶程序。

有关选择底盘设置的信息：

- ▷ 请参阅第 171 页的“保时捷主动悬挂管理系统 (PASM)”章节。

警告信息

如果存在系统故障，仪表板的多功能显示器上显示警告信息“**悬挂系统故障，允许调整的驾驶**”。

有关多功能显示器上的警告信息：

- ▷ 请参阅第 117 页的“警告和提示信息的综述”章节。
- ▷ 请根据变化的情况调整您的驾驶方式。
- ▷ 请与合格的专业维修中心联系，以排除故障。我们建议您让 Porsche 中心执行这项工作，因为他们拥有经过培训的维修中心专业人员，并且备有必要的零件和工具。

检查液压油

定期检查和更换液压油是保养工作的一部分。

有关保养的信息：

- ▷ 请参阅第 117 页的“警告和提示信息的综述”章节。

动态发动机支承 (PADM)

在配备 Sport 时辰组件的车辆上

具有可变阻尼的动态发动机支承设计用于增强驾驶动态和驾驶舒适性。根据行驶条件，系统在发动机与车身以刚度连接（增强驾驶动态）到发动机从车身解耦（增强驾驶舒适性）这个范围内自动设置理想的支承刚度和阻尼。

“Sport”（运动）模式

当“Sport”（运动）模式开启时，针对运动型驾驶方式可以实现发动机与车身以更高刚度连接。

“Sport Plus”（运动升级）模式

当“Sport Plus”（运动升级）模式开启时，针对赛道驾驶可以实现发动机与车身的最佳连接。

警告信息

动态发动机支承故障通过行车电脑上的警告信息指示。

- ▷ 请参阅第 117 页的“警告和提示信息的综述”章节。

“Sport”（运动）和“Sport Plus”（运动升级）模式

可选的底盘设置表示车辆可以提供各种模式，以实现更具运动性的总体设置。

“Sport”（运动）模式使控制系统在日常驾驶条件下迸发更大激情，提供更高性能。

在“Sport Plus”（运动升级）模式下，针对类似赛道的驾驶条件，设置最高性能：

- 在“Sport Plus”（运动升级）模式：PASM（保时捷主动悬挂管理系统）自动切换为“Chassis Normal”（标准底盘）或“Chassis Sport”（运动底盘）模式。
- 在“Sport Plus”（运动升级）模式：同 PASM 一样，根据所选模式，PDCC 被切换到相应的“Sport”（运动）模式，从而进一步减小车辆的侧倾。
- 启用“Sport”（运动）模式后，PDK 变速箱切换到运动型换档模式，并且换档时间缩短。换档更迅速。
- 发动机对节气门输入的响应更敏感。当“Sport”（运动）模式开启并且车速低于 40 km/h 时，该功能仅在驾驶员将油门踏板踩到底或将其短暂释放之后启用。
- 转速限制特性更加“严格”，换言之：达到性能极限后，发动机立即减速（仅适用于手动 PDK 选择模式）。

- 在“Sport Plus”（运动升级）模式下，PSM（保时捷稳定管理系统）控制表现出更强的运动性能。PSM 干预迟于“Normal”（标准）模式下的干预。驾驶员可以在性能极限下更敏捷地操纵车辆，而无需 PSM 在紧急情况下的帮助。这有助于获得最佳单圈用时，在路面干燥的赛道上驾驶时尤为明显。
- PADM 更换到更具动感的模式，以使动态发动机支承实现更具刚性的发动机与车身连接。在“Sport”（运动）模式下适应运动型驾驶方式，在“Sport Plus”（运动升级）模式下适应类似赛道的驾驶方式。
- “Sport Plus”（运动升级）模式开启后，PTV 升级版切换到更具动态的模式。
- 动态弯道灯对转向角度变化的响应速度更快。
- 禁用自动启动 / 停止功能和滑行模式。
- 车速超过 15 km/h 的情况下，前后扰流板伸展至极限位置。扰流板不会自动收回。

▷ 请参阅相关章节。

超级增压功能

在配备 Sport 时辰组件的车辆上

当“Sport”（运动）或“Sport Plus”（运动升级）模式开启并且将油门踏板踩到底时，在中间发动机转速范围情况下超级增压暂时增加约 0.15 bar 并且最大扭矩提高。

有关扭矩显示的信息：

▷ 请参阅第 106 页的“性能菜单”章节。



“Sport”（运动）模式的开启与关闭

▷ 按下 SPORT 按钮。

当“Sport”（运动）模式开启时，按钮上的指示灯亮起。

“SPORT”（运动）字样出现在数字式车速表或方向盘上，具体取决于车辆装备。

PDK 变速箱的运动换挡模式启用且换挡时间缩短。

运动驾驶方式被更快识别，且换挡速度适应行驶性能。

制动降档将提早进行。即使在较高的发动机转速下，稍微减速也会降档。



开启和关闭“Sport Plus”（运动升级）模式

▷ 按下 SPORT PLUS 按钮。

当“Sport Plus”（运动升级）模式开启时，按钮上的指示灯亮起。

“SPORT PLUS”（运动升级）字样出现在数字式车速表或方向盘上，具体取决于车辆装备。

在“Sport Plus”（运动升级）模式下，PDK 变速箱切换到适合赛道驾驶的换挡程序。将不选择 7 档。

“Sport Plus”（运动升级）和“PASM Chassis Sport”（PASM 运动底盘）模式

开启和关闭“Sport Plus”（运动升级）模式的同时将启用和禁用“PASM Sport”（PASM 运动）模式。切换“Sport”（运动）模式不会影响 PASM 模式。如果您想使用“Sport”（运动）或“Sport Plus”（运动升级）模式特性，但希望使用更舒适的底盘设置，可以手动切换 PASM 模式。

- ▷ 反复按下按钮 。
按钮上所选底盘设置的指示灯亮起。
- ▷ 请参阅第 171 页的“保时捷主动悬挂管理系统 (PASM)”章节。

警告信息

在出现故障时，仪表板的多功能显示器上显示警告信息“**运动模式不可用**”。

有关多功能显示器上的警告信息：

- ▷ 请参阅第 117 页的“警告和提示信息的综述”章节。



信息

点火装置关闭后，“Sport”（运动）模式自动复位至“Normal”（标准）模式。

- ▷ 请参阅第 171 页的“保时捷主动悬挂管理系统 (PASM)”章节。
- ▷ 请参阅第 172 页的“保时捷动态底盘控制系统 (PDCC)”章节。

伸展式前后扰流板

伸展式扰流板改善了高速行驶稳定性。

注意

手动伸展或由于选用“Sport Plus”（运动升级）模式伸展的扰流板在车辆停止时不会收回。

- ▷ 请注意，当驻车或在多层停车场时，离地间隙受限。

自动模式

根据车速和可倾 / 滑动式天窗的位置，扰流板在车速超过大约 120 km/h 时自动伸出，在车速低于大约 80 km/h 时再次缩回。

如果自动控制系统失效，多功能显示器上显示警告信息“**扰流板失效，调节车速**”。

- ▷ 请参阅第 117 页的“警告和提示信息的综述”章节。

警告

伸展式扰流板故障

如果出现“**扰流板失效，调节车速**”的警告信息，则表明伸展式扰流板故障。在较高车速下，例如增大的后桥升力将对行驶稳定性造成不利影响。

- ▷ 根据行驶特性的改变调整您的驾驶方式和车速。
- ▷ 排除故障。
请与合格的专业维修中心联系。我们建议您让 Porsche 中心执行这项工作，因为他们拥有经过培训的维修中心专业人员，并且备有必要的零件和工具。



6E1-063

手动模式

点火装置开启时，可以通过中控台上的按钮手动伸出和缩回扰流板。

当扰流板处于手动模式或由于选用“Sport Plus”（运动升级）模式而伸展时，按钮上的指示灯亮起。

信息

请注意多功能显示器上的附加信息。



信息

在点火装置已开启后如果按钮上的指示灯闪烁，则表明前扰流板或后扰流板在移动。如果车速超过了 15 km/h 的阈值或者启用了该按钮（按住），该指示灯将熄灭。

以 0–15 km/h 的速度手动移动：

- ▷ 按住按钮  伸展和收回扰流板。按钮上的指示灯闪烁。当达到极限位置后，指示灯亮起（伸展）或熄灭（收回）。

以超过 15 km/h 的速度手动移动：

- ▷ 点按按钮  伸展扰流板。按钮上的指示灯亮起并保持长亮。
- ▷ 点按按钮  收回扰流板。指示灯熄灭。扰流板进入自动模式。

与“Sport Plus”（运动升级）模式耦合

在“Sport Plus”（运动升级）模式下，如果车速超过 15 km/h，扰流板将伸展至极限位置。



按钮  上的指示灯亮起。

扰流板不会自动收回。

以 0–15 km/h 的速度手动移动：

- ▷ 按住按钮  伸展和收回扰流板。按钮上的指示灯闪烁。当达到极限位置后，指示灯亮起（伸展）或熄灭（收回）。

以超过 15 km/h 的速度手动移动：

- ▷ 点按按钮  伸展扰流板。按钮上的指示灯亮起并保持长亮。
- ▷ 点按按钮  收回扰流板。指示灯熄灭。扰流板进入自动模式。

后桥转向

后桥转向提升了可操控性、灵活性和车辆稳定性。与未配备后桥转向的车辆相比，车轮转弯直径降低了约 0.6 m。

可根据车速使用以下技术：

- 高达约 50 km/h：
“opposite-direction steering motion”（反向转向运动）可获得更大灵活性（轴距虚拟缩短）。
- 超过约 80 km/h：
“same-direction steering motion”（同向转向运动）可获得更大稳定性（轴距虚拟伸长）。

储物空间、行李厢和车顶运输系统

储物空间	178
杯座	179
烟灰缸	180
点烟器	180
行李厢	182
车顶运输系统	184

储物空间



警告

物品或装载物未固定或放置不当

如果装载物品未经固定或摆放位置不当，则可能在车辆制动、转向或发生事故时滑动或危及乘车人员的安全。

- ▷ 行驶过程中请勿在乘客舱内放置未经固定的行李或物品。
- ▷ 行驶过程中请勿将重物放置在打开的杂物盒内。
- ▷ 行驶过程中请务必使杂物盒盖保持关闭。

储物选项

根据车辆装备，可以提供以下各种储物选项：

- 杯座
- 车门中
- 乘客座椅旁边的门槛中
- 前部和后部中控台内
- 乘客侧脚坑中的储物网袋

注意

笨重物品可能损坏储物网袋。

- ▷ 请勿将任何笨重物品放入储物网袋。
- 在后排座椅靠背后面（在敞篷跑车上，仅在活动顶篷关闭时；当开启活动顶篷时，后排座椅后面的区域不应放置任何物品，否则有损坏的风险）。
- 座椅之间的杂物盒
- 带有笔架的手套箱



- 前排座椅靠背后面（取决于车辆装备）和 B 柱上的衣钩
- 向前折叠后排座椅靠背便可以得到额外的储物空间

手套箱

在手套箱盖内侧，有一个用于夹笔的笔架。

打开

- ▷ 拉动碰锁拉手（箭头）并打开盖。

锁止

- ▷ 请务必使用紧急车匙将碰锁拉手锁止，以防止未经授权的人员取用手套箱中的物品。

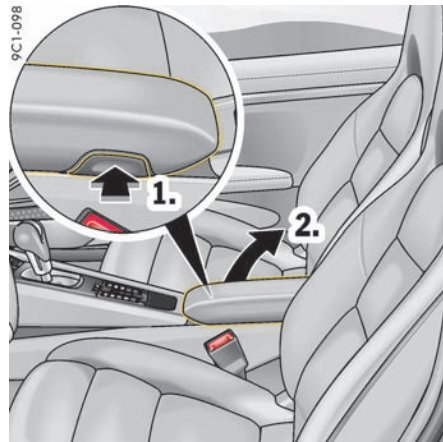

前排座椅中间扶手内的杂物盒 打开

- ▷ 按下乘客侧扶手上的按钮（箭头）。盒盖自动弹起。

杯座

您可以将饮料放到杯座中。



小心

热饮溅出

热饮溢出可能造成烫伤。

- ▷ 请仅放入大小合适的容器。
- ▷ 切勿将过满的容器放入杯座中。
- ▷ 不要放置装有热饮的容器。

注意

存在饮料溢出造成损坏的风险。

- ▷ 请仅放入大小合适的容器。
- ▷ 切勿将过满的容器放入杯座中。

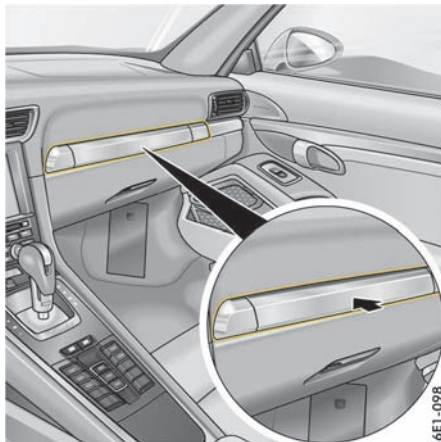

打开杯座

手套箱上方嵌板后面有两个折叠式杯座。



信息

- ▷ 行驶中应收起杯座。

1. 按压杯座嵌板（图示）。
嵌板打开。

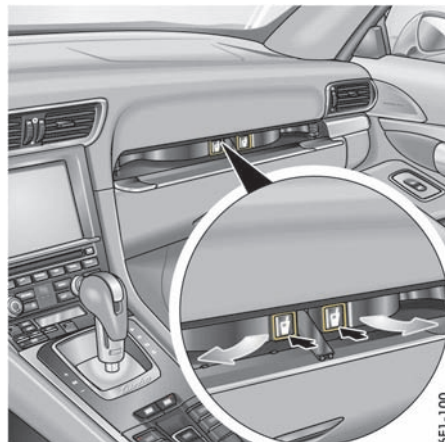

2. 按下左侧或右侧杯座的标志。
杯座伸出。
3. 行驶时应合上中间的嵌板，以免杯座移动。
可以拉出杯座，以放置更大的容器。



拉出杯座

1. 拉出杯座（箭头）。
2. 放入杯子 / 容器。
3. 向内小心滑动杯座，将其调整到适合杯子 / 容器的尺寸。

收起杯座

1. 将杯座架推入。
2. 打开中间的嵌板。
3. 收起杯座并将其卡入。
4. 关闭中间的嵌板。

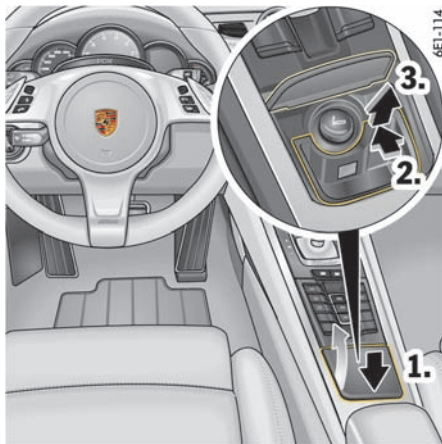

烟灰缸

打开

1. 点按烟灰缸护盖。
护盖自动打开。

清空

2. 要解锁烟灰盒，请将烟灰盒的顶部向前按压，直到感觉分开为止。
3. 向上拉烟灰盒将其取出。
▽ 清空烟灰盒后，装回烟灰盒并向下推，直到感觉接合为止。

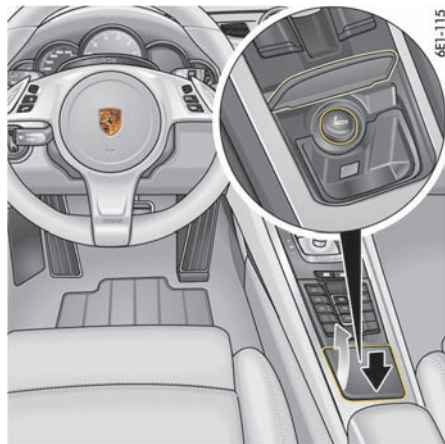

点烟器



警告

因高温点烟器造成烧伤

点烟器使用时点火端头会很热。

- ▽ 请勿将儿童单独留在车内。
- ▽ 请仅握住炙热点烟器的柄部。

使用点烟器

无论点火锁在什么位置，点烟器都随时可用。

1. 点按烟灰缸护盖。
2. 将点烟器按入插座内。加热元件变热后，点烟器会弹回到其初始位置。

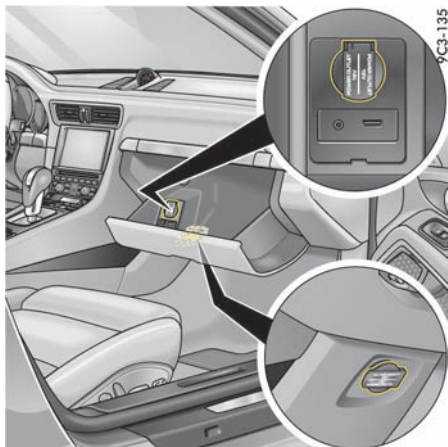

手套箱和乘客脚坑中的插座

插座

电气附件可以连接到 12 V 插座上。

根据车辆装备，这些插座位于手套箱内、乘客脚坑内以及中控台中的杂物盒内。

- ▷ 有关在 12 V 插座中使用充电转接器的信息：请参阅第 181 页的“将充电转接器用于 12 V 插座 / 点烟器”章节。

i 信息

插座的最大电负荷为 20 A，但仅限未打开其他用电设备时。如果多个用电设备同时工作，则每个插座的电负荷不要超过 10 A。

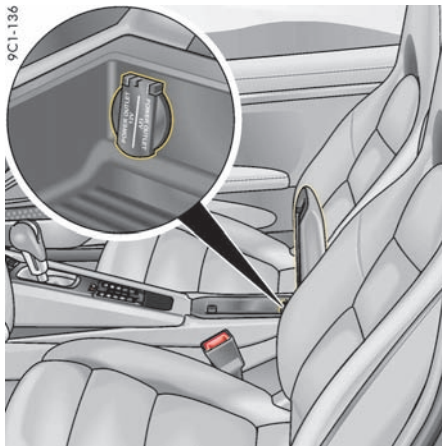

前排座椅之间中控台中的插座

i 信息

即使在点火装置关闭或拔下点火钥匙后，插座及其连接的电气附件也会工作。

如果发动机不运转并且附件开启，车辆蓄电池将会放电。30 分钟后电源中断，以保护车辆蓄电池。如果要重新打开用电设备，则必须打开一次点火装置。

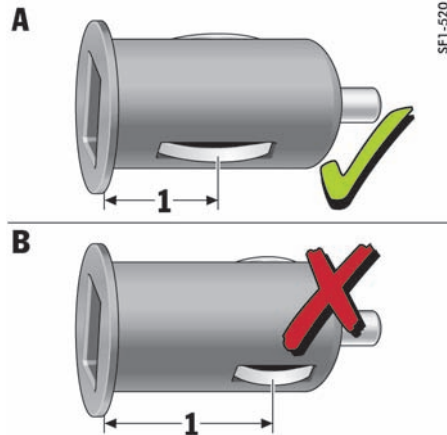

A - 合适的充电转接器

B - 不合适的充电转接器

将充电转接器用于 12 V 插座 / 点烟器

注意

存在损坏电气系统的风险。

- ▷ 只能使用满足下列要求的合适的充电转接器 (A)：
 - 接地连接和充电转接器上边缘之间的距离 **1** 必须小于约 16 mm。
- ▷ 接地连接和上边缘之间的距离 **1** 超过 16 mm 的不合适的充电转接器 (B) 可能会对插座造成不可弥补的损坏。

行李厢

- ▷ 请参阅第 16 页的“打开和关闭行李厢盖和发动机舱盖”章节。

三角警示标牌

警示三角标牌固定在行李厢后部。

急救包

急救包可以固定在行李厢内的地毯上（尼龙搭扣带）。

立即更换从急救包中取出的物品和任何过期的物品。

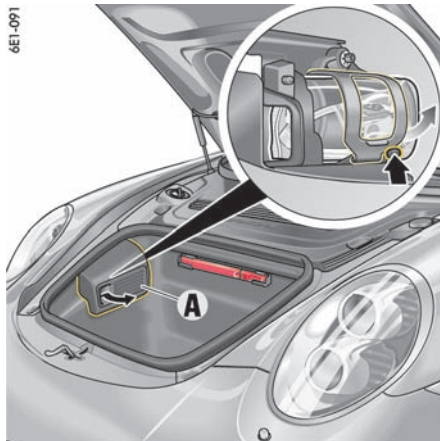

补胎胶

补胎胶位于塑料盒 A 中。

- ▷ 抓住塑料盒 A 的手柄凹槽将其取出。
- ▷ 要插入塑料盒，应首先插入后部的凸舌。将塑料盒前部卡入位。

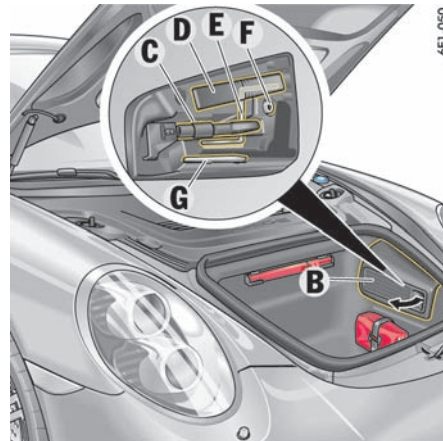

- C - 牵引凸耳
- D - 工具包
- E - 滑动式天窗紧急操作曲柄
- F - 防盗车轮螺栓套筒
- G - PDK 选档杆紧急操作塑料楔

工具

工具位于塑料盒 B 中。

- ▷ 抓住塑料盒 B 的手柄凹槽将其取出。
- ▷ 要插入塑料盒，应首先插入后部的凸舌。将塑料盒前部卡入位。

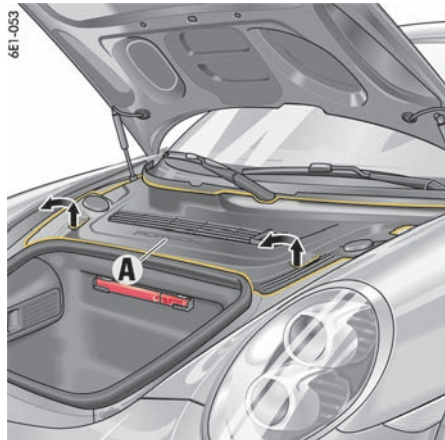

轮胎充气泵 取出轮胎充气泵

1. 提起手柄凹槽处的塑料护盖 **A** (箭头), 直到听到咔嚓声后便可将其分开并轻轻向前拉。
2. 提起塑料护盖前部。

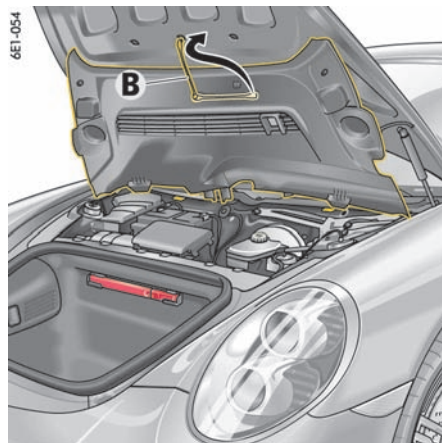

3. 将塑料护盖底部的固定带 **B** 固定到行李厢盖。

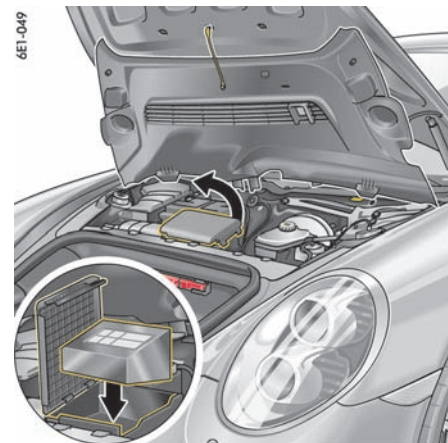

4. 打开轮胎充气泵的储物箱盖。
5. 将轮胎充气泵从储物箱中取出。

收起轮胎充气泵

1. 轮胎充气泵为楔形。将轮胎充气泵插入储物箱, 使较窄的一侧朝向前方 (图示)。
2. 关闭轮胎充气泵的储物箱盖。

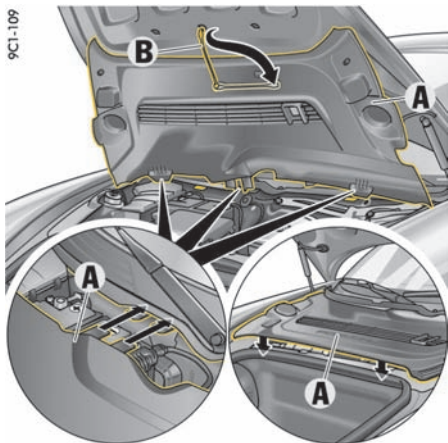

3. 取下固定带 B，然后将其夹到塑料护盖上。
4. 插入后沿带有导向装置的塑料护盖 A，并将其放在黄色支架内。降低塑料护盖前部。
5. 确保塑料护盖底部的定位销卡入导向装置内。向下按塑料护盖的手柄凹槽，直到听到咔嗒一声入位为止。

车顶运输系统

可以在车辆上安装车顶运输系统，以运输笨重物品。

使用车顶运输系统和附件可以安全可靠地运输各种物品，例如滑雪板架、自行车支架、冲浪板架、车顶箱或单板滑雪板支架。

- ▷ 请仅使用经 Porsche 测试和认可的车顶运输系统。**不能**安装市售的车顶行李架系统。

警告

车顶运输系统或单独的运输装置未固定或未正确固定

行驶中，未固定或未正确固定的车顶运输系统可能从车辆上松脱，从而造成严重事故。

- ▷ 安装滑雪板架或车顶箱等单独的运输装置，使其相对于支架尽可能处于中间。
- ▷ 在每次旅行之前和长途行驶过程中定期检查车顶运输系统和运输装置，以确保它们安装正确并可靠固定。
- ▷ 再次拧紧所有紧固螺钉。

警告

失去对车辆的控制

根据安装的车顶运输系统及其负载情况（重心升高和风阻增大），车辆操控性会有所变化。

- ▷ 相应调节您的驾驶方式。
- ▷ 安装了车顶运输系统并装载了物品时，车速不要超过 130 km/h。
- ▷ 安装了车顶运输系统但没有装载物品时，车速不要超过 180 km/h。
- ▷ 在车顶运输系统上装载物品时，不要使装载物超过车顶运输系统的两侧。装载后的宽度不得超过车辆的宽度。
- ▷ 使装载物的重心相对于车顶运输系统尽可能低，并在装载区均匀分布。

警告

装载物未固定或未正确固定

行驶中，未固定或未正确固定的车顶运输系统可能从车辆上松脱，从而造成严重事故。

- ▷ 固定装载物，使其不会在行驶中移动。
- ▷ 请勿使用弹性橡胶拉紧装置。
- ▷ 使装载物的重心相对于车顶运输系统尽可能低，并在装载区均匀分布。

注意

在安装了车顶运输系统且车顶与运输装置/装载物碰撞时，如果打开或升起天窗，会对天窗或装载物造成损坏。

- ▷ 安装了车顶运输系统后，不要打开或升起天窗。

注意

在洗车场清洗车辆或不遵守车辆总高或最大允许总重规定会损坏车辆或车顶运输系统。

- ▷ 在洗车场内洗车前，应拆下整个车顶运输系统。
- ▷ 在驶入多层停车场、车库、地下车库和隧道前，要检查车辆在装有车顶运输系统时的总高。
- ▷ 如果不使用车顶运输系统，将其从车上完全拆下，以节约燃油并降低噪音。

有关最大允许载荷和重量的信息：

- ▷ 请参阅第 257 页的“重量”章节。
- ▷ 不可超过最大车顶载荷、最大车重以及最大轴载荷。
- ▷ 不要超过 70 kg 的车顶运输系统最大允许载荷。

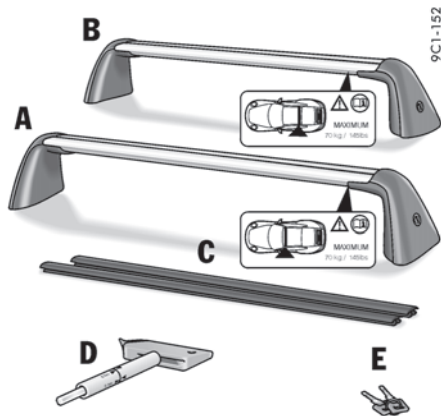

- A - 前托架（长）
- B - 后托架（短）
- C - 装饰护条
- D - 扭矩扳手
- E - 钥匙

安装车顶运输系统

首次安装车顶运输系统时，必须按照车辆宽度调节前后托架。

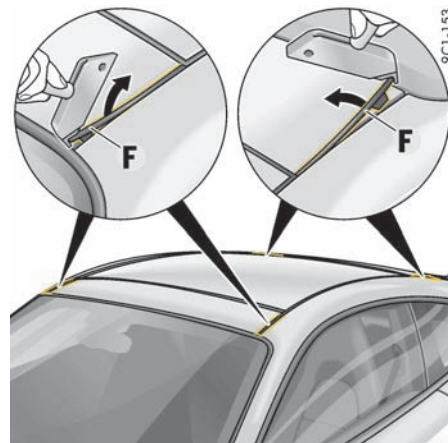

1. 使用扭矩扳手的钩提起车顶行李轨上的密封件 F 并将其拉出。

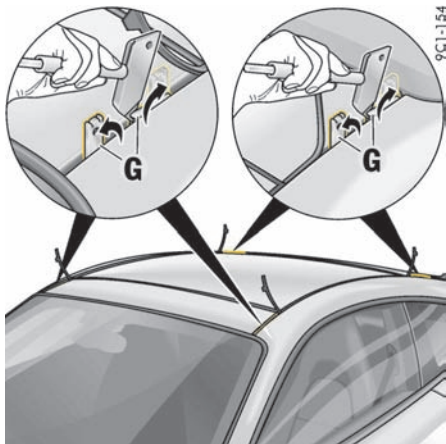

2. 使用扭矩扳手的钩将 8 个旋转支架 G 全部展开。



3. 使用钥匙将盖罩 H 解锁，并尽可能向上折叠盖罩。
4. 确保按照托架底面标签上的说明安装托架。



5. **首次安装时：**
拆下扭矩扳手的手柄。
使用扭矩扳手较短的一头松开托架底面的螺钉。



信息

只需松开相关托架其中一个底面上的螺钉。

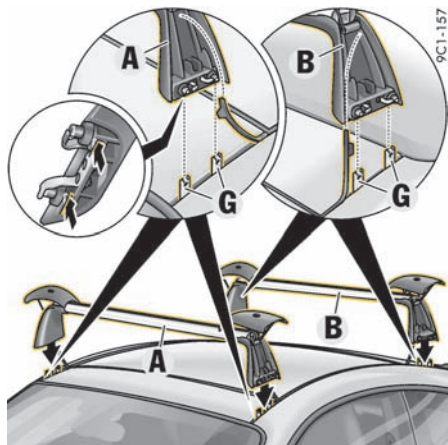

将长托架 **A** 和短托架 **B** 分别放在前部和后部的旋转支架 **G** 上，同时根据车辆宽度对活动的托架支架进行相应的调节。稍微拧紧托架底面的螺钉。



拆下托架，然后使用扭矩扳手较短的一头重新拧紧托架底面的螺钉。

6. 重新安装扭矩扳手的手柄。

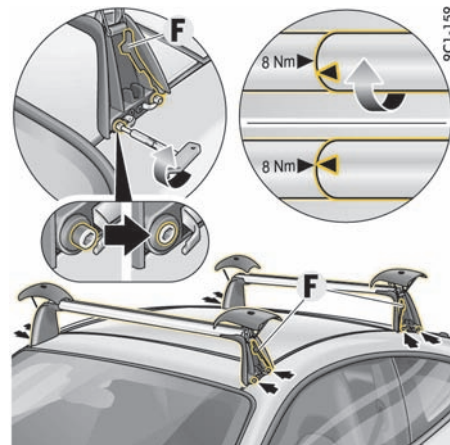

7. 将托架放在旋转支架 **G** 上。

注意

存在因车顶和支架之间意外夹挤而损坏密封件的风险。

▷ 将密封件 **F** 插入支架中。

8. 首先，使用扭矩扳手 **D** 拧入托架上的 8 个紧固螺钉，直到与表面平齐。然后将 8 个螺钉全部拧紧，直到与扭矩扳手上的箭头标记完全对齐。

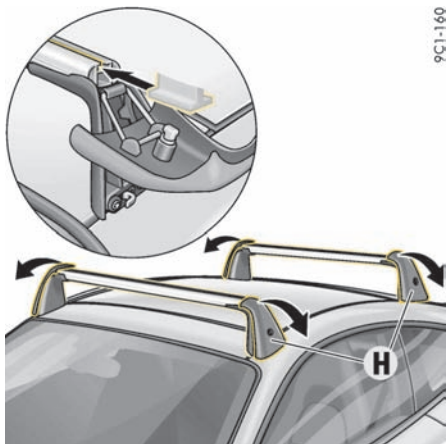

9. 向下完全折叠托架的盖罩 H，并将所需的运输装置（例如滑雪板包、自行车承载架）推入托架内。

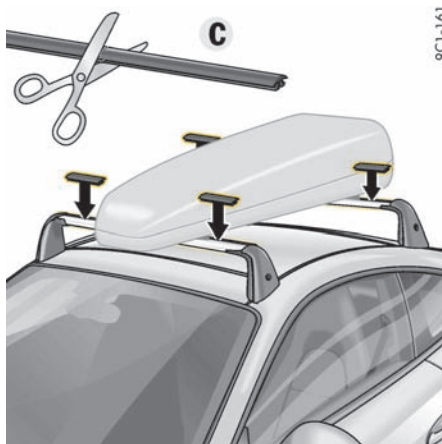

10. 将装饰护条 C 切割到合适的尺寸，并将其从一侧推到托架内或将其从上面按入托架内，以防止湿气和灰尘进入并防止出现风噪。
11. 折叠并锁止盖罩。

i 信息

- ▷ 行驶 50 km 后，重新拧紧托架和运输装置上的所有螺钉。

驻车

停车辅助系统	190
倒车摄像头	192
作为停车辅助功能向下转动后视镜玻璃	193

停车辅助系统

在驾驶员驻车 and 挪车时，停车辅助系统通过信号音指示车辆与障碍物之间的距离。

- ▷ 在带有前传感器和后传感器的车辆上：
 - 有关停车辅助系统图像显示和倒车摄像头的信息，另请参见保时捷通讯管理系统 PCM 操作说明中的“停车辅助系统”。

挂上倒档并打开点火装置时，停车辅助系统自动启用。

如果车辆配备前部停车辅助系统，则在发生以下情况时该系统也会发出自动警告：

- 车辆与前方障碍物之间的距离小于约 80 cm。停车辅助系统图像显示出现在保时捷通讯管理系统 (PCM) 中央屏幕上。
- 车辆与前方障碍物之间的距离小于约 50 cm。随即将响起警示信号。

在以下情况下前部和后部停车辅助系统**不**启动：

- 车速高于约 15km/h 行驶时。
 - 电动停车制动器启用时。
 - 在点火装置打开的情况下，停车辅助系统已使用顶置控制台中的按钮 **A** 关闭时。
- 按钮 **A** 中的指示灯亮起。



警告

在挪车或驻车时注意力不集中

虽然停车辅助系统提高了驾车的舒适性，但并不表示您可以拿安全去冒险。即使在使用停车辅助系统时，驾驶员仍有责任小心驻车及估计车辆与障碍物之间的距离。该系统不能替代驾驶员的注意力。

- ▷ 确保在挪车范围内没有人、宠物或障碍物。



超声波传感器

传感器

后保险杠中的超声波传感器 **A** 和前保险杠中的传感器 **A**（取决于车辆装备）用于测量车辆与距车辆最近的障碍物之间的距离：

- 车辆后方的范围：
大约 180 cm
- 车辆侧面的范围：
大约 60 cm
- 车辆前方的范围：
大约 120 cm

在传感器“盲区”（传感器上方和下方，例如垂下来的物体或贴近地面的物体）无法检测到障碍物。



超声波传感器

保养注意事项

- ▷ 传感器必须始终保持无尘、无冰雪，以确保其功能完全正常。
- ▷ 请勿造成传感器的磨损或擦伤损坏。
- ▷ 使用高压清洗设备进行清洁时，注意保持足够的距离。如果承受的压力太高，传感器会受损。
- ▷ 对车辆结构上的变动（例如牌照/可转移牌照支架，或者弯曲或未足够固定的牌照）可能会给系统带来负面影响。

信号音 / 功能

挂上倒档以后，停车辅助系统会发出一个**短促信号音**确认其已启用。

如果车辆配备前部停车辅助系统，挂上倒档后，将**不会**发出信号音。

但保时捷通讯系统屏幕中央会出现停车辅助系统图像。

探测到障碍物时会通过**间歇信号音**告知驾驶员。越接近障碍物，间歇时间越短。

当距离小于约 30 cm 时，会响起**连续信号音**。

▷ 设置收音机的音量，确保其不会盖过信号音。

信号音的音量可以单独更改。

有关更改信号音音量的信息：

▷ 请参阅第 115 页的“调节停车辅助系统音量”章节。



警告

忽视连续信号音

如果在响起连续信号音后继续驾驶，可能会与检测到的障碍物发生碰撞。还可能导致人员受伤。

▷ 响起连续信号音后，切勿继续倒车。

超声波测量的限制

- 停车辅助系统无法检测到吸声的障碍物（例如冬季驾驶时，粉状雪、毛绒或毛皮衣服）
- 声反射障碍物（例如玻璃表面和平整的喷漆表面）
- 极细的障碍物（如细立柱）。

其他超声波声源（例如其他车辆的气压制动器、扫路机和手提钻）可能会干扰此系统对障碍物的探测。



关闭倒车辅助

对于配备前部和后部停车辅助系统的车辆，可以手动停用停车辅助功能。

- ▷ 按下顶置控制台上的按钮 **A**。
按钮上的指示灯亮起。
停车辅助系统被关闭。

因环境因素引起的显示

如果出现（传感器结冰或严重脏污等引起的）暂时性故障，则无法再保证停车辅助系统正常工作。

根据环境因素的不同，保时捷通讯系统的屏幕中央会显示带有警告音的停止警示标志或不带警告音的三角警示标志。

消除所有干扰后，停车辅助系统再次准备就绪。停车辅助系统发生**持续故障**时，挂上倒档后会响起持续 3 秒的连续信号音。

仅在带有前传感器和后传感器的车辆上：发生传感器故障时，相应保险杠的监控区域内会出现三角警示标志并会响起持续 3 秒的连续信号音。

可能的原因：

- 故障或系统故障。
- ▷ 排除故障。请与合格的专业维修中心联系。我们建议您让 Porsche 中心执行这项工作，因为他们拥有经过培训的维修中心专业人员，并且备有必要的零件和工具。



倒车摄像头

倒车摄像头位于保险杠中的牌照灯之间（**图示**）。

- ▷ 请参阅单独的 PCM 操作说明中的“倒车摄像头”章节。
- ▷ 请务必保持倒车摄像头清洁、无冰雪，以免影响视野。

车辆养护说明：

- ▷ 请参阅第 206 页的“车辆养护说明”章节。

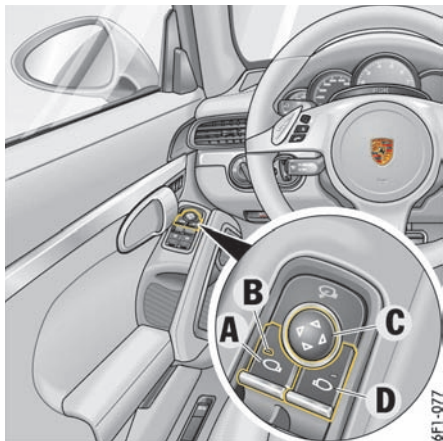

作为停车辅助功能向下转动后视镜玻璃

挂上倒档后，乘客侧的后视镜会稍稍向下转动，以便驾驶员看到路缘区域。

前提条件

- 必须打开点火装置。
- 必须在多功能显示器上启用该功能。

有关设置停车辅助功能的更多信息：

- ▷ 请参阅第 111 页的“调节倒车选项”章节。

手动向下转动后视镜玻璃

如果在多功能显示器上停用了该功能，也可以将乘客侧的车外后视镜手动向下转动至存储位置。

1. 挂上倒档。

用于调整驾驶员侧车外后视镜的选择按钮 A 上的指示灯 B 亮起。

2. 按下用于调节乘客侧车外后视镜的选择按钮 D。

乘客侧车门后视镜向下转动。



信息

使用调节按钮 C，可以根据需要改变自动降低的后视镜玻璃位置。对于配备记忆功能组件的车辆，该设置存储在驾驶员车匙或驾驶员侧个性化按钮中。

将后视镜移动到初始位置

在以下情况下后视镜将转回到初始位置：

- 如果移出倒档，则在经过一定的时间延迟后转回，或者
- 如果车速超过 15 km/h，则立即转回。

乘客侧的车外后视镜也可以手动移回初始位置。

- ▷ 按下驾驶员侧车外后视镜选择按钮 A。

防盗警报系统和防盗保护

防盗警报系统	195
防盗装置	196
转向柱锁	196
防盗保护	196

防盗警报系统

防盗警报系统监控着以下报警触点：

- 车门、行李厢盖、发动机舱盖和大灯中的报警触点。
- 车内监控：监控车辆锁止时车内的动作（例如打破车窗偷盗车内物品）。
- 取决于各国车辆装备的倾斜传感器：检测车辆的倾斜状况（例如试图拖走车辆）。

如果以上任一报警区域有侵入物体，则报警喇叭将会鸣响约 30 秒且危险警示灯将会闪烁。中断 5 秒后，将再次触发警报。这一循环会重复十次。

开启

- ▷ 防盗警报系统在车辆锁止时启用。

关闭

- ▷ 防盗警报系统在车辆解锁时停用。



信息

如果您将紧急车匙插入车门锁来解锁车辆，则必须在车门开启后 15 秒内打开点火装置（点火锁位置 1），以防止触发防盗警报系统。触发防盗警报系统所用的时间可能因国家/地区而异。



信息

如果使用 按钮解锁车辆但未打开车门/行李厢盖，则车辆将在 30 秒后再次自动锁止。

关闭被触发的防盗警报系统

- ▷ 解锁车辆或
开启点火装置。

关闭车内监控和倾斜传感器

例如，如果车辆在锁止后仍有人员或宠物留在车内，或车辆正在由货运列车或船舶运输，则必须暂时关闭车内监控系统和倾斜传感器。

- ▷ 请参阅第 14 页的“锁止车门”章节。
- ▷ 请告知留在车内的人员，打开车门时会触发防盗警报系统。

使用驾驶员车钥匙

- ▷ 按下遥控器按钮 两次（在 2 秒内）。危险警示灯缓慢闪烁一次。车门锁止，但是可以从车内打开。

配备保时捷免钥匙进入系统的车辆

- ▷ 快速按下门把手中的按钮 **A** 两次。危险警示灯缓慢闪烁一次。车门锁止，但是可以从车内打开。



信息

在以下情况下，车内监控系统和倾斜传感器将保持关闭状态：

- 车内监控系统和倾斜传感器在上次锁车时被关闭，
以及
车辆由于没有车门开启而在解锁 30 秒后自动锁止。

功能指示

在未配备保时捷免钥匙进入系统的车辆上，车辆的锁止状态通过中控锁按钮中的指示灯的不同闪烁频率来指示。

当车辆解锁时，指示灯熄灭。

在配备保时捷免钥匙进入系统的车辆上，车辆的锁止状态通过车门中的指示灯的不同闪烁频率来指示。

防盗警报系统启用

- 锁止车辆时，指示灯快速闪烁，然后正常闪烁。

防盗警报系统启用，车内监控和倾斜传感器关闭

- 锁止车辆时指示灯快速闪烁，然后熄灭 10 秒，之后正常闪烁。

中控锁系统和防盗警报系统存在故障

指示灯亮起 10 秒，然后以双倍速度闪烁 20 秒，之后正常闪烁。

避免错误警报

- ▷ 例如，如果车辆在锁止后仍有人员或宠物留在车内，或车辆正在由货运列车或船舶运输，则必须暂时关闭车内监控系统和倾斜传感器。
请参阅第 14 页的“锁止车门”章节。
- ▷ 务必关闭可倾 / 滑动式天窗和所有车窗。

防盗装置

每把驾驶员车匙中均有一个存有代码的收发器（电子部件）。

打开点火装置之前，点火锁会检查该代码。

只有用授权的点火车匙才能关闭防盗装置并启动发动机。

转向柱锁

未配备保时捷免钥匙进入系统的车辆

自动解锁转向柱

- ▷ 用驾驶员车匙通过无线遥控器解锁车辆
或者
将点火车匙插入点火锁。

自动锁止转向柱

- ▷ 按下点火车匙。

配备保时捷免钥匙进入系统的车辆

自动解锁转向柱

- ▷ 使用车匙通过无线遥控器禁用防盗警报系统并打开驾驶员侧车门
或者
使用保时捷免钥匙进入系统打开驾驶员侧车门
或者
开启点火装置。

自动锁止转向柱

- ▷ 打开驾驶员侧车门（点火装置关闭）或锁止车辆。

防盗保护

离开车辆时，务必做到以下几点：

- ▷ 关闭车窗。
- ▷ 关闭活动顶篷。
- ▷ 关闭可倾 / 滑动式天窗。
- ▷ 启用电动停车制动器。
- ▷ 拔出点火车匙（或在配备保时捷免钥匙进入系统的车辆上，关闭点火装置）。
- ▷ 关闭手套箱。
- ▷ 关闭所有储物箱。
- ▷ 从车辆中取出贵重物品、车辆登记文件、电话和房屋钥匙。
- ▷ 关闭行李厢盖。
- ▷ 关闭发动机舱盖。
- ▷ 锁止车门。

保养和车辆养护

保养注意事项	198
检查机油油位	200
添加机油	200
清洗液	202
雨刷器刮片	202
排放控制系统	203
燃油罐	204
加注燃油	204
车辆养护说明	206

保养注意事项

我们建议您让 Porsche 经销商执行这项工作。经验丰富的、受过 Porsche 培训的维修中心工作人员配备有最新的技术资料和专用工具及设备，能够正确呵护您的 Porsche。

但是，如果您选择亲自动手进行车辆保养工作，必须格外小心。只有这样才能保证操作的可靠性。保修期内进行不专业的保养操作会导致您失去车辆的保修权利。

在测试台上检查

制动器测试

制动器测试只能在转鼓测试台上执行。

在转鼓测试台上不得超出下列限值：

- 测试速度 7.5 km/h
- 测试持续时间 20 秒

测试电动停车制动器

只有在点火装置打开并且 PDK 选档杆处于位置 N 时，才能在制动试验台上进行电动停车制动器测试。

车辆会自动切换至制动器测试台模式，以便进行电动停车制动器测试。

仪表板的多功能显示器上显示消息“**Electric parking brake in service mode**”（电动停车制动器处于维修模式）。

对车轮进行平衡调节

在进行车轮平衡调节的过程中，必须升起车辆，车轮必须能够自由转动。



警告

吸入有毒尾气

吸入有毒尾气存在严重或致命伤害的风险。

废气中含有无色无味的一氧化碳，即使浓度很低依然具有毒性。

- ▷ 在发动机运转的情况下工作时，必须在开放的场所或使用适宜的排气抽吸装置。



危险

存在工作液失火、燃油蒸汽爆燃或爆鸣气体爆炸的风险

车辆中的多种工作液都高度易燃，例如燃油、机油和变速箱油。燃油蒸汽可能会引爆。对铅酸蓄电池进行充电时，会产生高度易爆的爆鸣混合气。

- ▷ 严禁在蓄电池或燃油系统附近吸烟，严禁使用明火。还要注意避免因电缆接触等此类情况而产生火花。
- ▷ 只能在开阔或通风良好的场地进行车辆的保养工作。



警告

有害的加注液

机油、制动液或冷却液等需要加注的工作液有害健康（有毒性、刺激性或腐蚀性）。

- ▷ 只能在开阔或通风良好的场地进行车辆的保养工作。
- ▷ 请将这些工作液存放在儿童无法触及的地方，并始终正确处理这些工作液。



警告

高温发动机部件和高温冷却液

发动机运转时，发动机及其邻近部件、废气排放系统和冷却液会变得非常热。

冷却液箱内压力升高。如果打开冷却液箱时不够小心，热冷却液可能会突然喷出。

- ▷ 在发动机和排气系统等高温车辆部件附近操作时要小心。
 - ▷ 对发动机舱进行操作时，请务必关闭发动机并使其充分冷却。
 - ▷ 发动机较热时，打开冷却液膨胀箱盖时要格外小心。
-



警告

发动机区域内的发动机舱风扇、散热器风扇、传动皮带或其他运动部件

在发动机舱内操作时，双手、手指、衣物（领带、袖子等）、项链或长发可能会被卷入发动机舱风扇、传动皮带等运动部件中。

发动机舱风扇安装在发动机舱盖下面。发动机关闭后，发动机舱温度会被继续监视约30分钟。

在此期间，根据温度不同，发动机舱风扇可能会持续运转或突然开始运转。

- ▷ 只能在发动机关闭后对这些区域进行操作，并要特别当心。

散热器和散热器风扇安装在车辆的前部。

发动机工作时，车辆前部的散热器风扇可能正在运转或突然开始运转。

- ▷ 只有发动机关闭后，才可在这些区域进行操作。
 - ▷ 应格外小心，确保身体的任何部位、衣物（领带、袖子等）或项链不会被卷入散热器风扇、发动机舱风扇、传动皮带或其他运动部件中。
-



警告

点火系统造成的电击

点火装置打开后，点火系统的所有电缆和导线上都会带有高电压。

- ▷ 对点火系统进行操作时应格外小心。
-



警告

未充分固定的车辆

如果车辆未固定或未正确固定，则可能会意外移动或倾斜或从举升装置（例如千斤顶或举升平台）上坠落。

- ▷ 如果您必须在发动机运转时对其进行操作，请务必开启电动停车制动器并将 PDK 选档杆移动到位置 P。
 - ▷ 如果必须在车底进行工作，一定要将车辆停放在稳固的支撑物上。
 - ▷ 只能在规定的车底举升点举升车辆。
 - ▷ 切勿在车辆处于升起状态时启动发动机。发动机振动可能会导致车辆从支架上坠落。
-

检查机油油位

- ▷ 在加油之前，定期在多功能显示器上检查机油油位。
- ▷ 请参阅第 93 页的“机油油位的显示和测量”章节。

加油量

最低和最高标记之差大约为 1.7 升。

- ▷ 添加机油时，切勿让油位超过最高标记。



机油油位警告

机油油位过低时，通过多功能显示器上的机油油位警示灯指示。

- ▷ 立即添加机油。
- ▷ 请参阅第 117 页的“警告和提示信息的综述”章节。

在添加机油或打开发动机舱盖后测量机油油位

车辆停在水平面上且发动机处于工作温度时，等待约 1 分钟后可以检查机油油位。

如果在发动机处于冷态时打开发动机舱盖，或打开敞篷跑车的活动顶篷厢盖（例如为了加注机油），则有段时间无法显示机油油位。

多功能显示器上显示信息“**目前没有关于油位的信息可用**”。

- ▷ 因此，只有在发动机处于工作温度时，才能添加机油。这样可确保等待时间很短，以便能够尽快显示机油油位。



警告

发动机区域内的发动机舱风扇或其他运动部件

在发动机舱内操作时，双手、手指、衣物（领带、袖子等）、项链或长发可能会被卷入发动机舱风扇、传动皮带等运动部件中。

发动机舱风扇安装在发动机舱盖下面。

发动机关闭后，发动机舱温度会被继续监视约 30 分钟。

在此期间，根据温度不同，发动机舱风扇可能会持续运转或突然开始运转。

- ▷ 只能在发动机关闭后对这些区域进行操作，并要特别当心。



警告

高温发动机部件

发动机运转时，发动机和相邻部件会变得非常热。

- ▷ 在发动机舱内进行操作时要格外小心。
- ▷ 只能在发动机停机和点火装置关闭后添加机油。



信息

如果在发动机运转时开启机油加注口盖，则“Check Engine”（检查发动机）警示灯会亮起。

添加机油

Porsche 建议您使用 **Mobil 1**。

适合您车辆的机油：

满足许可 ¹⁾	粘度级别 ²⁾
Porsche A40	SAE 0W - 40 ³⁾ SAE 5W - 40 ⁴⁾ SAE 5W - 50 ⁴⁾

¹⁾ 通常，您可以在机油箱上或零售商公告中找到与制造商许可有关的详细信息。

当前许可状态也可以从 Porsche 中心获得。

²⁾ SAE 粘度级别 - 示例：SAE 0W - 40，规格 0W = 低温粘度规格（冬季），规格 40 = 高温粘度规格。

³⁾ 适合所有温度范围。

⁴⁾ 适合高于 -25 °C 的温度范围。

请务必遵照以下几点:

- 请仅使用经 Porsche 许可的机油。这是确保最佳和无故障行驶的前提条件。
- 定期更换机油是保养工作的一部分。重要的是遵守《保修和保养手册》中规定的技术保养周期，特别是机油更换周期。
- Porsche 许可的机油可以相互混合。
- Porsche 发动机不能使用任何机油添加剂。
- 发动机舱内有一个标签，上面列出了适合发动机的机油信息。

您的 Porsche 中心将乐于为您提供建议。

警告 机油起火

如果机油接触到高温的发动机部件，可能会被点燃。

- ▷ 只能在发动机停机和点火装置关闭后添加机油。
- ▷ 请参阅第 198 页的“保养注意事项”章节。

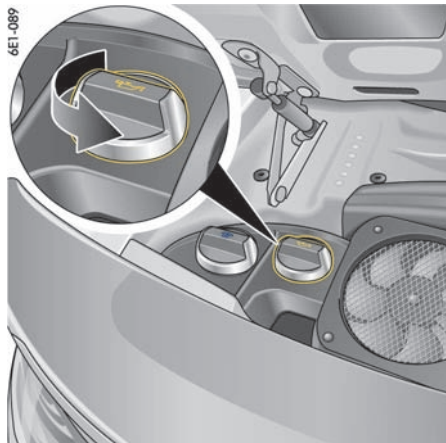

硬顶跑车

1. 在打开发动机舱盖（敞篷跑车的活动顶篷厢盖）之前，先读取多功能显示器上的机油油位值。
- ▷ 请参阅第 93 页的“机油油位的显示和测量”章节。
2. 将车辆停在水平面上。
3. （在工作温度下）关闭发动机。
4. 打开发动机舱盖（敞篷跑车的活动顶篷厢盖）。
5. 拧下机油加注口盖（图示）。
6. 按照多功能显示器上显示的量添加机油。
7. 小心地盖上机油加注口盖。

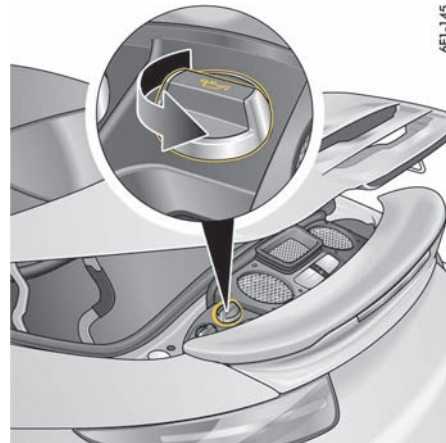

敞篷跑车

信息

打开发动机舱盖（敞篷跑车的活动顶篷厢盖）后，只有先等待一段时间才能测量机油油位。

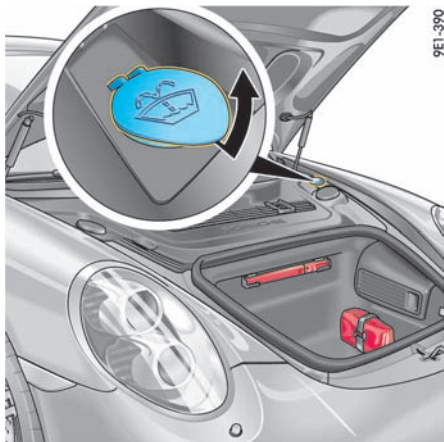

清洗液

请遵循下列要点：

- ▷ 根据不同的季节，按照正确的混合比将水与相应的添加剂（车窗清洁剂浓缩液、防冻液）相混合。

夏季加注水 + 车窗清洁剂浓缩液，遵循容器上规定的混合比。

冬季加注水 + 防冻液 + 车窗清洁剂浓缩液，遵循容器上规定的混合比。

请务必遵照所用添加剂容器上的说明进行操作。

- ▷ 只能使用满足下列要求的车窗清洁剂浓缩液：
 - 稀释度 1:100
 - 无磷
 - 适用于塑料大灯灯罩

我们建议您使用 Porsche 许可的车窗清洁剂浓缩液。您的 Porsche 中心将乐于为您提供建议。挡风玻璃和大灯的洗涤液储液罐位于行李厢的左后部（沿行驶方向）（图示）。

警告信息

如果洗涤液液位过低，则多功能显示器上会出现警告信息。

- ▷ 去最近的维修站添加洗涤液。

最大加注量约为 6 升。

添加洗涤液

1. 打开洗涤液储液罐盖（图示）。
2. 添加洗涤液。
3. 小心地盖上盖。

雨刷器刮片

保养注意事项

注意

如果雨刷器刮片未正确清洁，则存在损坏的风险。

雨刷器刮片上的石墨层可能被损坏。

- ▷ 不要使用布或海绵清洁雨刷器刮片；仅应使用干净的水冲洗雨刷器刮片。

注意

如果意外折回雨刷器臂或雨刷器刮片冻住，则存在损坏的风险。

- ▷ 更换雨刷器刮片时务必将雨刷器臂可靠固定。
- ▷ 在将雨刷器刮片从车窗上提起前应先解冻。

状况良好的挡风玻璃雨刷器刮片对于确保视野清晰至关重要。

- ▷ 每年应更换两次雨刷器刮片（冬季之前和之后），或是在雨刷器性能下降或刮片损坏之时更换。
- ▷ 定期使用车窗清洁剂清洁挡风玻璃，特别是在洗车装置中洗完车后。

我们建议您使用 Porsche 车窗清洁剂。

如果雨刷器刮片严重脏污（例如覆有昆虫残渣），则可以使用海绵或布清洁。

如果雨刷器刮片颤抖或发出尖锐噪声，可能是由以下情况导致的：

- 在自动洗车装置内清洗车辆后，可能会有蜡质残留物粘附在挡风玻璃上。这些蜡质残留物可以使用车窗清洁剂浓缩液清除。
 - ▷ 请参阅第 202 页的“清洗液”章节。
 - 雨刷器刮片可能已损坏或磨损。
 - ▷ 立即更换损坏的雨刷器刮片。
- 请参阅第 202 页的“清洗液”章节。

更换雨刷器刮片

- ▷ 关闭点火装置后，向下按一次雨刷器操纵杆 4。雨刷器向上移动约 45° 角。
- ▷ 请阅读雨刷器刮片制造商提供的单独说明。
- ▷ 我们建议您让 Porsche 中心更换雨刷器刮片。

注意

如果雨刷器刮片安装不当，则存在损坏的风险。如果雨刷器刮片未正确更换，车辆行驶时它们可能会松动。

- ▷ 检查雨刷器刮片是否正确固定。雨刷器刮片必须正确卡入雨刷器臂中。

排放控制系统

为确保排放控制系统（三元催化器、氧传感器和电子控制单元）的效率，

- 请务必遵守技术保养周期，
- 只使用**无铅**燃油。



信息

空燃混合气的错误制备可能导致三元催化器过热并将其损坏。



警告

靠近废气排放系统的易燃材料

发动机运转时，排气系统会很热。排气系统附近的易燃物可能会着火。

行驶时排气系统区域内的附加防锈保护剂或车底密封剂会很烫并可能引起火灾。

- ▷ 在行驶及停放车辆时，不要使干草或树叶等易燃物接触到高温排气系统。
- ▷ 请勿在排气歧管、排气管、三元催化器或隔热板上或其附近涂抹额外的车底密封剂或防锈保护剂。

注意

存在损坏排放控制系统的风险。

- ▷ 如果发动机无法起动，应避免频繁和长时间地操作起动机。
- ▷ 如果行驶中发生缺火（可通过发动机运转不平稳或功率不足获知），应立即排除故障。请与合格的专业维修中心联系。我们建议您让 Porsche 中心执行这项工作，因为他们拥有经过培训的维修中心专业人员，并且备有必要的零件和工具。

- ▷ 燃油油位警示灯亮起后，应避免高速入弯。
- ▷ 切勿将燃油用尽。
- ▷ 配备 Porsche Doppelkupplung (PDK) 保时捷双离合变速箱的车辆不能进行牵引起动或推车起动，也切勿进行这种尝试，否则变速箱有严重损坏的风险。

燃油罐



警告

携带燃油罐

如果燃油罐在事故中损坏，燃油可能会泄漏并着火。燃油可能会爆炸。

- ▷ 不要随车携带燃油罐。
- ▷ 请遵守相关法律。



警告

吸入燃油蒸汽

燃油蒸汽有害健康。

- ▷ 不要随车携带燃油罐。

加注燃油

当点火装置打开时，仪表板上显示燃油油位。

- ▷ 请参阅第 86 页的“L - 燃油表”章节。



警告

加油时存在发生火灾的风险

燃油高度易燃，可能会爆燃或爆炸。

- ▷ 处理燃油时，严禁点火、明火和吸烟。



警告

燃油蒸气以及皮肤接触燃油

燃油和燃油蒸气有害健康。

- ▷ 请勿吸入燃油蒸气。
- ▷ 避免接触到皮肤或衣物。

为了避免发动机损坏或对三元催化器和氧传感器的功能造成永久性的损坏，请仅使用**不含金属添加剂的无铅燃油**。

使用**辛烷值为 98 RON/88 MON 且不含金属添加剂的无铅燃油**可使发动机达到最佳性能与最低耗油量。

Porsche 也意识到这些燃油可能并不总有供应。

如果使用辛烷值**至少为 95 RON/85 MON**的不含金属添加剂的无铅燃油，发动机的爆震控制装置能够自动调节点火正时。

使用辛烷值低于 95 RON/85 MON 且不含金属添加剂的无铅燃油可能会降低发动机功率并增加耗油量。

- ▷ 避免在发动机转速过高的情况下驾驶。
- ▷ 务必使用您所在市场出售的不含金属添加剂的最高等级无铅燃油。
- ▷ 切勿将燃油用尽。

发动机适合使用乙醇含量不超过 10% 的燃油工作。使用含有乙醇的燃油可能会增加耗油量。

严禁使用含有甲醇的燃油。



信息

有关燃油品质的信息通常可以在油泵上找到。如果没有找到，可以向加油站工作人员咨询。

如果无法提供推荐的燃油，在紧急情况下也可以使用普通无铅燃油 (91 RON/82.5 MON)。

不过，这会降低车辆性能并增加耗油量。

- ▷ 使用普通无铅燃油 (91 RON/82.5 MON) 时请避免全油门行驶。

某些国家 / 地区的燃油品质可能不能满足要求，这可能导致进气门周围焦化。

在这种情况下，经向 Porsche 中心咨询后，可在燃油中混合 Porsche 销售及推荐的添加剂。

Porsche 零件号 000 043 206 89。

- ▷ 请遵照容器上标示的说明和混合比。

重要的是遵循常规技术保养周期，特别是《保修和保养手册》中规定的机油更换周期。

注意

如果使用了不允许的添加物，存在损坏发动机、燃油系统或排气系统的风险。

- ▷ 请仅使用 Porsche 许可的添加物。使用其他添加物可能会导致损坏您的车辆的发动机、燃油系统或排气系统。

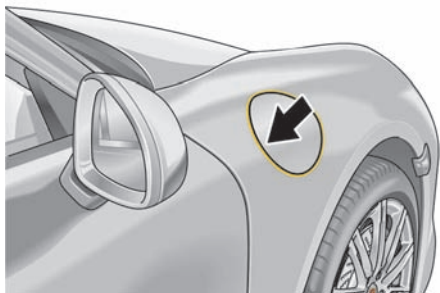

加油

1. 关闭发动机和点火装置。
2. 按下加油口盖的后部，打开加油口盖（**箭头**）。
车辆必须处于解锁状态。



如果您的加油口盖丢失，必须换用原装 Porsche 配件。

注意

存在损坏装饰箱的风险。

如果接触到燃油，则装饰箱可能会褪色。

▷ 立即擦去溅出的燃油。

3. 缓慢打开并取下油箱盖。
将油箱盖放到支架中（**箭头**）。
4. 将加油泵喷嘴完全插入加油口。加油泵喷嘴的手柄必须朝下。
总容量：
约 **68 升**，包括约 12 升的储备量
(加油量约 67 升)
5. 操作加油泵喷嘴，为车辆加油。
一旦正确操作的自动加油泵喷嘴停止加油后，请勿再加入更多的燃油。燃油可能会喷回或在受热后溢出。
6. 加完油后请立即将油箱盖装回，关闭至听到并感觉到锁止为止。
7. 关闭加油口盖并按压其后部，直到加油口盖牢固卡止。

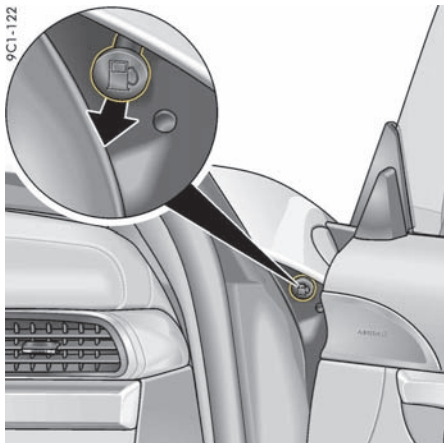

加油口盖紧急操作

如果电动解锁机构出现故障，则可以按照下列方法打开加油口盖：

- ▷ 打开乘客侧车门。
- ▷ 拉动右侧门孔处的按钮（箭头）。加油口盖将会弹开。

车辆养护说明

定期、专业的养护有助于 Porsche 车辆的保值，并且是您维持车辆保修权利的前提条件。

您可以在 Porsche 中心处获得单独或成套的适用养护产品。

- ▷ 遵守养护产品包装上的使用说明。
- ▷ 应将养护产品存放在儿童无法触及的地方。
- ▷ 请务必正确弃置养护产品。

为了确保对车辆状况进行专业的检查，保证保修权利在整个期限内都一直有效，每家 Porsche 中心都会检查车辆养护的水平并书面记录养护结果。为此，Porsche 中心会出具一份车况报告，并在《保修和保养手册》的“长期质保车况报告”中进行认证。

注意

对于配备保时捷钥匙进入系统的车辆，如果有水进入行李厢，则存在损坏车辆的风险。

- ▷ 为防止清洗车辆时意外打开行李厢盖，在使用高压清洗设备、水管或用手清洗车辆时，务必始终将驾驶员车匙放在行李厢盖传感器的范围以外。

高压清洗设备、蒸汽清洗机



警告

清洁不当

高压清洗设备和蒸汽清洗机可能损坏下列部件：

- 活动顶篷
 - 轮胎
 - 标志、盾徽
 - 喷漆表面
 - 发电机
 - 发动机舱内的电气部件与插头
 - 停车辅助系统传感器
 - 自适应巡航定速控制系统的雷达传感器
 - 倒车摄像头
 - ▷ 请务必阅读设备制造商提供的操作说明。
 - ▷ 当用扁平喷嘴或所谓的“强力旋转喷嘴”进行清洗时，应保持最小 50 cm 的距离。
 - ▷ 切勿使用带有圆形喷嘴的高压清洗设备或蒸汽清洗机。
- 装有圆形喷嘴的高压清洗装置或蒸汽清洗机
会损坏您的车辆。轮胎特别容易受到损坏。
- ▷ 请勿将清洗喷嘴直接对准上述任何部件。

装饰膜

注意

使用高压清洗设备或蒸汽清洗机时，存在由于装饰膜脱落而造成损坏的风险。

- ▷ 不要使用高压清洗设备或蒸汽清洗机清洁装饰膜。

车门锁的养护

- ▷ 切勿用力过大。
- ▷ 如果车门锁被冻住了，可用普通的除冰器解冻。

车辆清洗

保护车辆免受环境侵蚀的最好方法是经常清洗和保护。

路盐、道路灰尘、工业粉尘、昆虫残渍、鸟粪以及树木分泌物（例如树脂、花粉）等在车身上残留的时间越长，对车辆的有害影响就越严重。

为确保对车辆进行彻底的清洗并且不损坏漆面，应遵守以下几点：

- ▷ 最迟在冬季过后，应该彻底清洗车辆底部。
- ▷ 为此，请仅在专门的洗车场所洗车，以免烟尘、油脂、机油和重金属污染环境。
- ▷ 深色车漆较易产生划痕，需要特别小心地呵护。

与浅色车漆相比，深色车漆表面会使得即使最轻微的表面污点（划痕）也更加明显。

- ▷ 请勿在直射阳光下或车身温度较高时清洗您的 Porsche 车辆。
- ▷ 手工清洗时，请使用洗车液、足量的水以及软海绵或清洗刷。我们建议使用 Porsche 洗车液。
- ▷ 洗车时，请先将漆面彻底润湿，并将厚厚的灰尘冲洗掉。
- ▷ 洗完车后，用水将车彻底冲洗一遍，并用麂皮擦干。请勿使用清洁挡风玻璃和车窗的麂皮擦拭漆面。



警告

制动盘上有水膜

离开洗车装置后，制动作用会有所延迟，因此可能需要增大踩踏力。

- ▷ 洗车后检查制动器和转向系统。
- ▷ 请与前车保持较远距离，以一定时间间隔反复踩下制动器使之“干燥”。在进行制动操作时，确保不会影响后方车辆。

在洗车装置中清洗

选装的附加部件或伸出到车辆轮廓以外的部件可能会因洗车装置的设计特点而损坏。

以下部件尤其容易因此而损坏：

- 活动顶篷（不得使用热蜡处理，因为蜡会腐蚀活动顶篷材料）。
- 务必关闭挡风玻璃雨刷器和后雨刷器 - 雨刷器操纵杆处于位置 **0** - 以防其在传感器操作模式下意外刮扫。
- 务必折合车外后视镜。
- 务必完全拆下车顶运输系统。
- 固定式或伸缩式扰流板。务必收回伸出的扰流板。
- 车轮（轮辋越宽、轮胎高度越低，损坏的风险就越大）。
- 高光车轮（为了避免这种车轮被划伤，请勿用洗车装置的车轮清洗刷进行清洗）。
- ▷ 在使用自动洗车装置之前，请向操作者咨询。
- ▷ 必须手工清洗并擦亮洗车装置无法洗到的所有部位，例如门缝和罩盖的缝隙或门槛。

活动顶篷

活动顶篷的使用寿命和外观很大程度上取决于专业的养护和操作。

不正确的养护和操作会损坏活动顶篷或致使其出现泄漏。

切勿使用锐利的器具去除冰雪。

清洁活动顶篷

注意

使用高压清洗设备的清洁喷嘴或进行热蜡处理时有损坏活动顶篷的风险。

- ▷ 不要用高压清洗设备清洁活动顶篷。
- ▷ 不要进行热蜡处理。

不必每次洗车时都清洗活动顶篷。

通常，用清水冲洗活动顶篷就足够了。

- ▷ 用一把软毛刷按照织物纹理方向将活动顶篷上的灰尘刷掉。
- ▷ 只有当严重脏污时，拿一块海绵或一把软毛刷用温水和洗车液与活动顶篷清洗剂将活动顶篷浸湿，然后轻轻擦拭。
用清水将洗车液与活动顶篷清洗剂彻底冲洗掉。

我们建议您使用 Porsche 洗车液。

- ▷ 清洗完毕后，用活动顶篷养护产品处理活动顶篷，每年至少一次。
请勿让活动顶篷养护产品接触到车漆或玻璃。如果接触到了，应立即清除掉。
- ▷ 如果活动顶篷中或其缝隙和折痕处存在泄漏，可以使用专用活动顶篷养护产品进行修补。
- ▷ 请注意容器上的信息。
我们建议您使用 Porsche 活动顶篷养护产品。
- ▷ 应立即清除掉车上的鸟粪。鸟粪中的酸性物质会让橡胶膨大，造成活动顶篷泄漏。
- ▷ 只有在活动顶篷完全干燥时才能将其打开，否则可能会留下无法去除的潮湿污渍或摩擦痕迹。
- ▷ 尝试用一块软橡胶海绵小心地擦拭，将活动顶篷布上的污点清除掉。

车漆养护

为以最佳方式保护车漆，使其免受机械及化学损伤，应该

- 定期进行保养，
- 必要时进行抛光，
- 清除斑点和污渍，
- 修复损坏的漆面。



信息

- ▷ 切勿用干布擦拭落满灰尘的车辆，否则，灰尘微粒会损坏漆面。
- ▷ 请勿使用保护剂或抛光剂处理涂哑光漆的部件，否则，哑光效果会消失。

保护

随着时间的推移，车漆表面会由于风化作用变得逐渐黯淡。

- ▷ 定期保养车漆。
- ▷ 在清洗车辆后涂上车漆保护剂并均匀抛光，以保护车漆。

这样可保持漆面的光泽和弹性，防止污物粘附到漆面上，并防止工业粉尘渗入漆面。

抛光

只有当无法再用保护剂维持原有光泽时，才需要对车漆进行抛光以清洁漆面。

我们建议您使用 Porsche 车漆抛光剂。

清除斑点和污渍

- ▷ 应尽快用昆虫残渍去除剂将柏油溅点、机油污迹、昆虫残渍等去除，这些物质留存时间过长会使车漆褪色。
- ▷ 随后小心清洗处理过的区域。

修复车漆的微小损伤

- ▷ 必须在腐蚀发生之前立即对车漆的微小损伤进行修理（裂纹、划痕或是石击损伤）。请与合格的专业维修中心联系。我们建议您让 Porsche 中心执行这项工作，因为他们拥有经过培训的维修中心专业人员，并且备有必要的零件和工具。

如果已出现腐蚀痕迹，必须将腐蚀痕迹彻底清除。然后在这些部位涂上防腐蚀底漆，最后再喷涂面漆。

车漆数据可以在车辆数据活页上找到。

- ▷ 请参阅第 250 页的“车辆识别号”章节。

清洁车窗

- ▷ 用车窗清洁剂定期对所有车窗内外进行清洁。我们建议您使用 Porsche 车窗清洁剂。
- ▷ 请勿使用擦拭涂漆面的麂皮擦干车窗。残余的保护剂会降低透明度。
- ▷ 用昆虫残渍去除剂去除昆虫残渍。



信息

前侧窗上带有防水（疏水）涂层，可以防止车窗脏污。

这种涂层会自然磨损，可以更新。

- ▷ 请与合格的专业维修中心联系。我们建议您让 Porsche 中心执行这项工作，因为他们拥有经过培训的维修中心专业人员，并且备有必要的零件和工具。

挡风玻璃雨刷器刮片的养护

状况良好的挡风玻璃雨刷器刮片对于确保视野清晰至关重要。

- ▷ 请参阅第 202 页的“雨刷器刮片”章节。

修复车底防护涂层

车底密封为车底提供永久性的保护，抵御化学和机械作用的影响。但在日常使用中，这一防护涂层难免会受到损坏。

- ▷ 因此，应定期到合格的专业维修中心对车底进行检查，必要时修复防护涂层。



警告

靠近废气排放系统的易燃材料

行驶时排气系统区域内的附加防锈保护剂或车底密封剂会很烫并可能引起火灾。

- ▷ 请勿在排气歧管、排气管、三元催化器或隔热板上或其附近涂抹额外的车底密封剂或防锈保护剂。

清洁大灯、车灯、车内和车外塑料部件、粘性薄膜、自适应巡航定速控制系统的雷达传感器和倒车摄像头

请遵循下列要点：

- ▷ 请**仅**使用清水和少量的洗涤剂或车内车窗清洁剂清洁大灯、车灯、塑料部件和表面。使用柔软的海绵或者柔软的无绒布。
- ▷ 不要直接向内部塑料部件喷水 and 车内车窗清洁剂；应首先将它们喷到海绵或者布上。清洁剂可能会进入控制钮或开关等部件内并损坏这些部件。



信息

车内车窗清洁剂还可以用于清洁塑料表面（务必阅读容器上的清洁说明）。

我们建议您使用 Porsche 车内车窗清洁剂。

- ▷ 轻轻擦拭表面，不要施加过大的压力。
- ▷ 在润湿前请勿清洗。
- ▷ 切勿使用其他化学清洁剂或溶剂。
- ▷ 用清水冲洗清洁后的表面。

合金车轮

切勿让金属微粒（例如制动尘埃中的黄铜或铜微粒）在合金车轮上存留过长的时间。这种接触腐蚀会造成点蚀。



信息

能够清除氧化物或 pH 值不恰当的清洁剂，例如那些常用于其他金属以及机械工具和产品的清洁剂，会毁坏氧化层，因此并不适用。

▷ **请勿使用合金车轮的清洁剂（pH 值为 9.5）。其他 pH 值的清洁产品可能会毁坏车轮上的保护层。**

- 我们建议您使用 Porsche 合金轮辋清洁剂。
- ▷ 如有可能，请用海绵或清洗刷每两周清洁一次车轮。如车轮在路盐、沙砾或工业粉尘路况下行驶，必须每周清洁一次。
 - ▷ 每三个月为清洗干净的车轮涂抹一次车蜡或无酸润滑脂（例如凡士林）。
 - ▷ 请参阅第 207 页的“在洗车装置中清洗”章节。



警告

制动盘上存在一层清洁剂

如果清洗剂（如车轮清洗剂）接触到制动盘，则制动盘上形成的一层清洁剂膜可能会降低制动效果。

- ▷ 确保制动盘不会接触到任何清洗剂。
- ▷ 清洁剂接触到制动盘后，请使用强力喷水嘴彻底清洗制动盘。

- ▷ 在注意后方道路使用者的同时，通过施加制动使制动盘变干。

不锈钢尾管

不锈钢尾管可能因脏污、过热和燃烧残留物而褪色。

可以使用市售的金属抛光膏或金属上光剂重新恢复其原有的光泽。

清洁车门、车顶、盖和车窗密封件

注意

车门内侧密封件上的润滑剂涂层可能会被不合适的清洗剂和养护剂损伤。

- ▷ 请勿使用任何类型的化学清洁剂或溶剂。
 - ▷ 请勿使用任何保护剂。
-
- ▷ 定期用温热的肥皂水清洗所有密封件上的污垢（例如磨屑、灰尘、路盐和沙砾）。
 - ▷ 如果存在霜冻的危险，可以将车门外侧密封件和发动机舱盖密封件涂上适当的养护产品，保护其不被冻住。

真皮养护

真皮的天然表面痕迹（例如褶皱、疤痕、虫咬痕迹、结构差异以及色度和纹理的轻微差别）是高品质天然真皮产品的魅力所在。

请遵照下列养护说明：

注意

采用不适当的清洗剂和养护剂以及不适当的处理方式会对真皮造成损伤。

- ▷ 切勿使用腐蚀性清洁剂或硬质清洁用品。
 - ▷ 确保不会浸湿多孔真皮的背面。
 - ▷ 务必尽快清除落在真皮上的水滴。
-
- ▷ 定期清洁所有类型的真皮，用一块柔软、潮湿的白色羊毛织物或市售微纤维布去除细微的灰尘。
 - ▷ 使用真皮清洁剂去除严重的脏污（不包括水渍或湿斑）。请务必阅读包装上的说明。我们建议您使用 Porsche 真皮养护液。
 - ▷ 清洁后的真皮只需使用真皮养护产品进行养护。我们建议您使用 Porsche 真皮养护液。

具有座椅通风功能的座椅

水渍或湿斑的养护说明

雨水或湿气会在多孔真皮上留下污渍。

清除水渍或湿斑

前提条件:

- 必须关闭座椅加热和座椅通风功能。
- 不受阳光直射。
- 不要使用真皮清洁剂或养护产品清除水渍或湿斑。
- ▷ 用干净的吸水海绵和蒸馏水擦拭整个座椅或靠背表面。确保不会浸湿多孔真皮的背面。
- ▷ 在不受阳光直射的情况下，让座椅罩在室温下完全晾干。
- ▷ 请勿通过开启座椅加热和通风功能来使座椅罩变干。
- ▷ 变干后，用干的无绒布擦拭座椅罩。

清洁地毯、地板垫

- ▷ 使用真空吸尘器或刷子（不要太软）进行清洁。
- ▷ 严重的灰尘和污渍可使用除污剂清除。我们建议您使用 Porsche 去污剂。

为了保护地毯，Porsche 附件系列中提供了可适宜固定的正确尺寸的地板垫。



警告

踏板受阻碍

不合适或未正确固定的地板垫可能会限制踏板行程或干扰踏板操作。

- ▷ 不要使地板垫阻碍踏板行程。正确固定地板垫，请勿将其松散地铺在地板上。

清洁安全气囊盖



危险

清洁不当

在安全气囊附近进行不适当的清洁操作可能会损坏安全气囊系统。发生事故时，可能无法触发安全气囊系统。

- ▷ 请勿对各个部件进行任何形式的改装，例如方向盘毂缓冲垫、仪表板、前排座椅和门板。
- ▷ 请让 Porsche 中心对这些部件进行清洁。

清洁织物衬里

- ▷ 立柱、车顶衬里和遮阳板等处的织物衬里仅可使用合适的清洁剂或合适的干泡沫以及软刷进行清洗。

Alcantara 面料的养护

请勿使用真皮养护产品清洁 Alcantara 面料。对于定期养护，用软毛刷清洁蒙面就足够了。清洁时，严重的磨损或摩擦会造成永久性的表面改变。

轻微脏污时的清洁

- ▷ 使用水或中性肥皂溶液浸湿软布，然后将污垢擦除。

严重脏污时的清洁

- ▷ 用温水或稀石油溶剂油将软布浸湿，然后由外及里轻拍污垢处。

清洁安全带

- ▷ 使用中性去污剂清洗脏污的安全带。
- ▷ 干燥期间应避免阳光直射。
- ▷ 请仅使用适当的清洁剂。
- ▷ 请勿将安全带染色或漂白。安全带的纤维强度可能会因此被削弱，从而影响安全性。

Porsche 车辆的闲置

如果您要将 Porsche 车辆长时间闲置，我们建议您与 Porsche 中心联系。他们将乐于为您提供有关腐蚀防护、养护、维护和存放等必要措施的建议。

- ▷ 请参阅第 238 页的“蓄电池”章节。

有关断开蓄电池时锁止车辆的信息：

- ▷ 请参阅第 20 页的“中控锁系统失效情况下的紧急锁止”章节。

小修

小修注意事项	213
检查冷却液液位并添加冷却液	214
制动液	216
电动机械助力转向	216
更换空气滤清器	216
更换微粒过滤器	217
轮胎和车轮	217
车轮安装面	225
车轮螺栓	225
带有中央锁止装置的车轮	226
中心螺栓	226
更换轮胎	226
轮辋清洁剂	231
中央锁定螺栓的紧急紧固	231
轮胎漏气	232
电气系统	234
蓄电池	238
外部电源, 跨接起动	241
更换驾驶员车匙 (遥控器) 电池	243
更换灯泡	243
大灯	244
大灯调节	244
左侧通行改为右侧通行时的大灯切换	244
牵引和牵引起动	245
灭火器	248

小修注意事项

我们建议您选择 Porsche 中心进行这项工作。经验丰富的、受过 Porsche 培训的维修中心工作人员配备有最新的技术资料和专用工具及设备，能够正确呵护您的 Porsche。

但是，如果您选择亲自动手进行车辆保养工作，必须格外小心。只有这样才能保证操作的可靠性。

保修期内进行不专业的保养操作会导致您失去车辆的保修权利。



信息

某些国家/地区要求随车携带其他工具和专用零配件。在国外驾驶之前，请进行相关咨询。



信息

更换车轮需要的工具（如千斤顶、车轮螺栓扳手和辅助装配工具）不作为标准装备随车提供。您的 Porsche 中心将乐于为您提供建议。



警告

吸入有毒尾气

吸入有毒尾气存在严重或致命伤害的风险。废气中含有无色无味的一氧化碳，即使浓度很低依然具有毒性。

- ▷ 在发动机运转的情况下工作时，必须在开放的场所或使用适宜的排气抽吸装置。



危险

存在工作液失火、燃油蒸汽爆燃或爆鸣气体爆炸的风险

车辆中的多种工作液都高度易燃，例如燃油、机油和变速箱油。燃油蒸汽可能会引爆。对铅酸蓄电池进行充电时，会产生高度易爆的爆鸣混合气。

- ▷ 严禁在蓄电池或燃油系统附近吸烟，严禁使用明火。还要注意避免因电缆接触等此类情况而产生火花。
- ▷ 只能在开阔或通风良好的场地进行车辆的保养工作。



警告

有害的加注液

机油、制动液或冷却液等需要加注的工作液有害健康（有毒性、刺激性或腐蚀性）。

- ▷ 只能在开阔或通风良好的场地进行车辆的保养工作。
- ▷ 请将这些工作液存放在儿童无法触及的地方，并始终正确处理这些工作液。



警告

高温发动机部件和高温冷却液

发动机运转时，发动机及其邻近部件、废气排放系统和冷却液会变得非常热。

冷却液箱内压力升高。如果打开冷却液箱时不够小心，热冷却液可能会突然喷出。

- ▷ 在发动机和排气系统等高温车辆部件附近操作时要小心。
- ▷ 对发动机舱进行操作时，请务必关闭发动机并使其充分冷却。
- ▷ 发动机较热时，打开冷却液膨胀箱盖时要格外小心。



警告

发动机区域内的发动机舱风扇、散热器风扇、传动皮带或其他运动部件

在发动机舱内操作时，双手、手指、衣物（领带、袖子等）、项链或长发可能会被卷入发动机舱风扇、传动皮带等运动部件中。

发动机舱风扇安装在发动机舱盖下面。发动机关闭后，发动机舱温度会被继续监视约 30 分钟。

在此期间，根据温度不同，发动机舱风扇可能会持续运转或突然开始运转。

- ▷ 只能在发动机关闭后对这些区域进行操作，并要特别当心。

散热器和散热器风扇安装在车辆的前部。

发动机工作时，车辆前部的散热器风扇可能正在运转或突然开始运转。

- ▷ 只有发动机关闭后，才可在这些区域进行操作。
- ▷ 应格外小心，确保身体的任何部位、衣物（领带、袖子等）或项链不会被卷入散热器风扇、发动机舱风扇、传动皮带或其他运动部件中。

⚠ 警告

点火系统造成的电击

点火装置打开后，点火系统的所有电缆和导线上都会带有高压电。

- ▷ 对点火系统进行操作时应格外小心。

⚠ 警告

未充分固定的车辆

如果车辆未固定或未正确固定，则可能会意外移动或倾斜或从举升装置（例如千斤顶或举升平台）上坠落。

- ▷ 如果您必须在发动机运转时对其进行操作，请务必开启电动停车制动器并将 PDK 选档杆移动到位置 P。
- ▷ 如果必须在车底进行工作，一定要将车辆停放在稳固的支撑物上。
- ▷ 只能在规定的车底举升点举升车辆。
- ▷ 切勿在车辆处于升起状态时起动发动机。发动机振动可能会导致车辆从支架上坠落。

检查冷却液液位并添加冷却液

冷却液提供全年防腐保护 and 低至 -37°C 的防冻保护。

定期检查冷却液液位是保养工作的一部分。只有仪表板的多功能显示器上出现相应的警告信息时，才须检查冷却液液位。

- ▷ 请参阅第 117 页的“警告和提示信息的综述”章节。
- ▷ 请仅使用 Porsche 认可的防冻液。

⚠ 警告

高温冷却液

发动机运转时，冷却液会很热。冷却液箱内压力升高。如果打开冷却液箱时不够小心，热冷却液可能会突然喷出并导致烫伤。

- ▷ 在发动机暖机状态下开启储液罐盖时要格外小心。

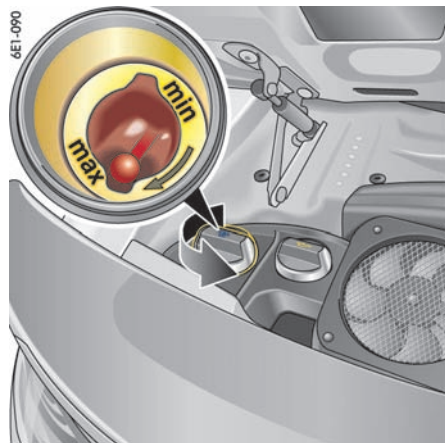

硬顶跑车

当仪表板的多功能显示器上出现警告信息时，检查冷却液液位：

1. 如果发动机处于暖机状态，请使用布盖住储液罐盖。
小心地打开盖，释放多余的压力。
然后将盖子完全拧下。
2. 读取发动机冷却液液位。
当**发动机处于冷态**且车辆水平停放时，红色显示（**球形符号**）必须在最小和最大标记之间的箭头区域内。

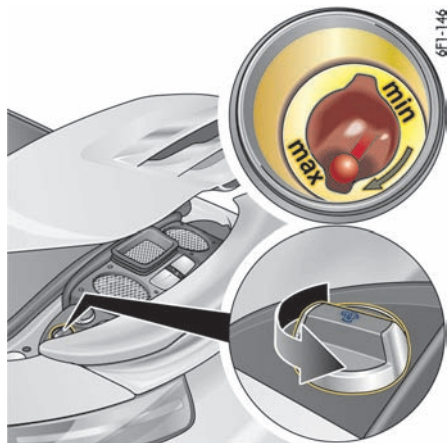

敞篷跑车

3. 如有必要，加注冷却液。

仅添加防冻液和蒸馏水的等比例混合液。

冷却液内的防冻液：

50% 的含量可提供低至 -37°C 的防冻保护。

当红色显示位于最大标记处时，达到最大加注液位。

不要超过“MAX”（最大）标记。

4. 将盖拧到储液罐上，直到其牢固锁止。

5. 检查冷却系统。

请与合格的专业维修中心联系。我们建议您让 Porsche 中心执行这项工作，因为他们拥有经过培训的维修中心专业人员，并且备有必要的零件和工具。

i 信息

如果在紧急情况下添加了纯水，则事后必须对混合比进行调整。

冷却液显著缺失表明冷却系统中存在泄漏。

- ▷ 必须立即排除故障原因。请与合格的专业维修中心联系。我们建议您让 Porsche 中心执行这项工作，因为他们拥有经过培训的维修中心专业人员，并且备有必要的零件和工具。

⚠ 警告

发动机区域内的发动机舱风扇或其他运动部件

在发动机舱内操作时，双手、手指、衣物（领带、袖子等）、项链或长发可能会被卷入发动机舱风扇、传动皮带等运动部件中。

发动机舱风扇安装在发动机舱盖下面。

发动机关闭后，发动机舱温度会被继续监视约 30 分钟。

在此期间，根据温度不同，发动机舱风扇可能会持续运转或突然开始运转。

- ▷ 只能在发动机关闭后对这些区域进行操作，并要特别当心。

⚠ 警告

高温发动机部件

发动机运转时，发动机和相邻部件会变得非常热。

- ▷ 在发动机舱内进行操作时要格外小心。

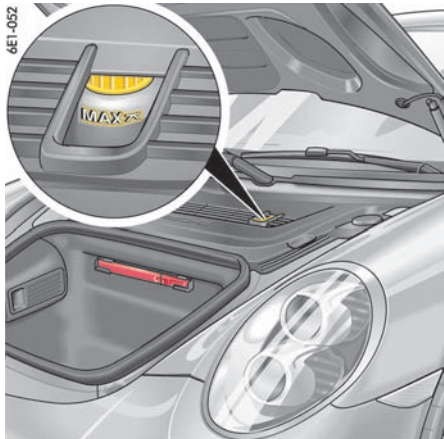

制动液

定期检查制动液是保养工作的一部分。

液位应始终保持在“MIN”（最小）和“MAX”（最大）标记之间。

盘式制动器磨损和自动调节会导致液位轻微下降，这是正常现象。

但是如果液位显著下降或是降到“MIN”（最小）标记以下，则表明制动系统中存在泄漏。

- ▷ 立即检查制动系统。请与合格的专业维修中心联系。我们建议您让 Porsche 中心执行这项工作，因为他们拥有经过培训的维修中心专业人员，并且备有必要的零件和工具。

更换制动液

在使用过程中，制动液会从空气中吸收水分。吸收的水分可能会影响制动效果。

- ▷ 因此，请务必按照《保修和保养手册》中规定的更换周期对制动液进行更换。

⚠ 警示灯和警告信息

如果踏板行程超过标准值，仪表板上的警示灯和多功能显示器上的警告信息将警告您制动液液位过低，并且可能指示制动回路故障。

i 信息

如果在驾驶时警示灯亮起并出现警告信息：

- ▷ 立即将车辆停在合适的位置。
- ▷ 请勿继续驾驶。
请与合格的专业维修中心联系。我们建议您让 Porsche 中心执行这项工作，因为他们拥有经过培训的维修中心专业人员，并且备有必要的零件和工具。

有关多功能显示器上的警告信息：

- ▷ 请参阅第 117 页的“警告和提示信息的综述”章节。

电动机械助力转向

⚠ 警告

助力转向辅助失效后，需使用更大力进行转向

发动机未运转时（例如牵引时），无法提供助力转向辅助。

此时需要更大的转向力。

- ▷ 牵引车辆时要格外小心。
- ▷ 排除故障。请与合格的专业维修中心联系。我们建议您让 Porsche 中心执行这项工作，因为他们拥有经过培训的维修中心专业人员，并且备有必要的零件和工具。

更换空气滤清器

定期更换滤芯是保养工作的一部分。

- ▷ 在多尘条件下行驶时，应更频繁地清洁滤芯，并在必要时进行更换。
- ▷ 请参阅第 198 页的“保养注意事项”章节。

更换微粒过滤器

定期更换过滤器是保养工作的一部分。

过滤器中灰尘过多将会导致通气量降低，例如车窗可能起雾。

▷ 更换过滤器。

请与合格的专业维修中心联系。我们建议您让 Porsche 中心执行这项工作，因为他们拥有经过培训的维修中心专业人员，并且备有必要的零件和工具。



信息

微粒过滤器可确保进入乘客舱的新鲜空气几乎不含灰尘和花粉。

▷ 如果外界空气被废气烟尘所污染，请按下车内空气再循环按钮。

轮胎和车轮

除了正确的轮胎充气压力以及正确的车轮定位之外，轮胎的使用寿命还取决于您的驾驶方式。突然加速、转弯速度过高以及强力制动会加剧轮胎的磨损。在较高的车外温度下以及不平整路面上行驶时，胎面花纹的磨损也会加重。

正如发动机一样，轮胎也需要正确的工作条件。如果能够以正确的方式使用，轮胎会成为您的 Porsche 车辆上耐用且安全的部件。

为确保您个人以及其他道路使用者的安全，请您务必遵循以下说明。



信息

跑车的夏季轮胎经过专门的开发和调整以获得高性能。

在室外温度较低的情况下（低于 15 °C），轮胎特性会发生变化。

在较低的室外温度下驻车或挪车时会产生噪音。

载荷和车速

▷ 不要让车辆超载。注意车顶载荷。

下列状况比较危险：

- 超载
- 轮胎气压不足
- 高速行驶
- 车外高温

（例如假日行车期间）

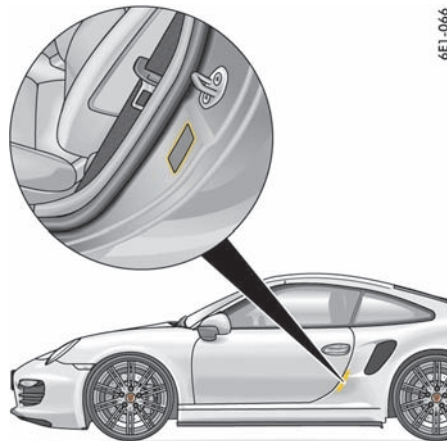

轮胎气压

轮胎充气压力必须符合规定值。

您可以在以下位置找到有关轮胎气压的信息：

- 在驾驶员侧门槛区域的标牌上和“技术数据”中：
 - ▷ 请参阅第 255 页的“冷态 (20 °C) 下的轮胎气压”章节。
- 这些数值适用于冷态 (20 °C) 下的轮胎。
- ▷ 至少每 2 周检查一次轮胎气压。务必在轮胎处于冷态时进行检查。
 - ▷ 请参阅第 97 页的“轮胎气压菜单 (轮胎气压监控系统, TPM)”章节。

当轮胎处于热态时，轮胎充气压力会增大。

- ▷ 不要给热态下的轮胎放气。这会使轮胎气压下降到低于规定值。

气门帽对气门起到保护作用，可以阻挡灰尘和污物，以免因此造成漏气。

▷ 务必拧紧气门帽。

▷ 如果气门帽丢失，请立即换上新的气门帽。

轮胎气压不足可能导致轮胎过热并因此损坏，其中有些损坏并不明显。隐性轮胎损坏无法通过校正轮胎气压来消除。

轮胎损坏

利用高压清洗设备进行清洁可能会损坏轮胎。

▷ 请参阅第 206 页的“高压清洗设备、蒸汽清洗机”章节。



警告

隐性轮胎损坏

轮胎可能会爆胎，特别是在高速行驶时。

▷ 应定期检查轮胎（包括侧壁）是否有异物、刻痕、切口、裂纹和凸起。

▷ 缓慢驶过路缘，并尽可能与其垂直。

避免驶过过陡或过尖的路缘。

▷ 如有疑问，请由专业人员对车轮进行检查（特别是内侧）。

如果轮胎出现下列损坏，出于安全方面的考虑，必须更换轮胎：

- 可能导致帘布层断裂的轮胎损坏。

- 轮胎在失压或出现其他损坏后承受热过载或机械过载。



信息

任何情况下都切勿维修轮胎。

使用补胎胶密封轮胎只是一种紧急解决方案，使您可以将车辆驾驶到最近的维修中心。

路缘

轮胎与路缘或锐边物体（例如石块）发生猛烈撞击或尖角撞击会造成不易觉察的轮胎损坏，这种损坏在日后才能显现出来。根据撞击的强度，也有可能损坏轮辋凸缘。

存放车轮

▷ 请务必将车轮存放在凉爽、干燥、背光的地方。不带车轮的轮胎应直立存放。

▷ 请勿在低于 -15°C 的环境温度下存放夏季轮胎或停放安装有夏季轮胎的车辆。

▷ 避免与汽油、机油和润滑脂接触。

轮胎绝不能使用超过 6 年。

轮胎会随着存放和使用时间加长变得更加耐磨的说法是毫无根据的。

化学添加剂会使橡胶随着时间推移而失去弹性并脆化。

从轮胎侧壁上的 DOT 代码可以看出轮胎的寿命。例如，如果最后四位数字是 1013，则表示轮胎是在 2013 年第 10 周生产的。

胎面花纹

胎面花纹越少，遇水侧滑的危险就越大。

▷ 基于安全理由，在轮胎的磨损指示（嵌在胎纹沟内的指示块，1.6 mm 高）出现之前，就应该更换轮胎。

如果冬季轮胎的胎面花纹深度低于 4 mm，则不再适合使用。

▷ 请定期检查胎面花纹，特别是在长途行驶之前和之后。

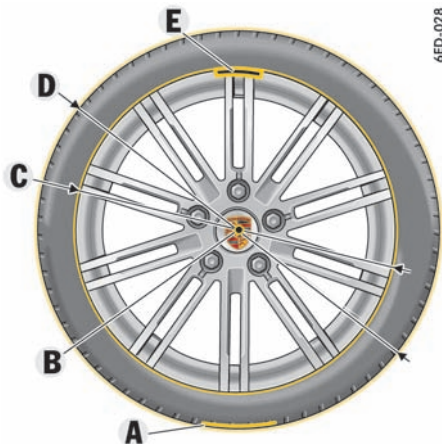

- A - 不平衡区域或配重点
 B - 车桥中心
 C - 轮辋直径
 D - 轮胎直径
 E - 轮辋上通常承受重量的区域

平衡调节

- ▷ 只能由专业人员进行车轮平衡校准。请与合格的专业维修中心联系。我们建议您让 Porsche 中心执行这项工作，因为他们拥有经过培训的维修中心专业人员，并且备有必要的零件和工具。
- ▷ 作为预防措施，请在春季对装备夏季轮胎的车轮进行平衡校准，在冬季来临之前对配备泥地轮胎和雪地轮胎的车轮进行平衡校准。

- ▷ 进行车轮平衡校准时，只允许使用指定的配重块。切勿使自粘配重块接触到清洗剂，否则配重块可能会掉落。
- ▷ 未调节平衡的车轮可能会影响车辆的操控性和车轮的使用寿命。因此需要按照以下要求对车轮进行平衡调节：

允许的最大不平衡重量：

动态	2.5g
(凸缘)	(一侧)

原装配的车轮已经由制造商做好了车轮平衡调节。

轮胎气压监控系统 (TPM) 传感器

- ▷ 在更换车轮前，检查并确认车轮与车辆上的 TPM 系统匹配。
- ▷ 请让 Porsche 中心对此进行检查。

更换车轮

- ▷ 拆下车轮后，在每个车轮上做转动方向标记和位置标记。

示例：

FR (右前)、FL (左前)、RR (右后) 和 RL (左后)。

- ▷ 务必按照此标记装配车轮。

车轮定位

胎面花纹磨损不均匀表示车轮定位不正确。如果发生这种情况，应对车辆进行检查。

- ▷ 请与合格的专业维修中心联系。我们建议您让 Porsche 中心执行这项工作，因为他们拥有经过培训的维修中心专业人员，并且备有必要的零件和工具。



警告

行驶过程中的颠簸或振动

在行驶过程中，如果发生颠簸或振动，可能是由于轮胎或车辆损坏造成的。车辆可能会失控。

- ▷ 立即降低车速，但不要紧急制动。
- ▷ 停车检查轮胎。

如果无法查出故障原因，请把车开到离您最近的合格的专业维修中心。

我们建议您让 Porsche 中心执行这项工作，因为他们拥有经过培训的维修中心专业人员，并且备有必要的零件和工具。

更换轮胎

对于 ZR 级轮胎，在 240 km/h 以上的最高允许车速方面没有强制性标准。

- ▷ 安装新轮胎之前，先查看当前许可状态。
- ▷ 请仅使用经 Porsche 测试并许可的轮胎品牌。

仅可安装同一品牌、同一型号且带有相同规格编号（例如“NO”、“N1”...）的轮胎。

在初始阶段，轮胎还不能达到其最大的附着摩擦力。

- ▷ 在最初的 100 到 200 km 内，行驶速度不要超过中等车速。

如果只在一个车桥上安装新轮胎，前、后桥上胎面花纹深度不同会导致车辆的驾驶特性与以前相比发生明显的改变。特别是在后桥上安装新轮胎时，这种感觉会更加明显。

但是，这种影响会随着轮胎使用里程的增加而不断变小。

- ▷ 根据变化的车辆操控性调节您的驾驶方式。

轮胎只能由专业人员进行安装。

- ▷ 当更换有故障的轮胎时，应注意确保同一车桥上两个轮胎之间的胎面花纹深度相差不超过 30%。

最好更换同一车桥上的两个轮胎，以防止不同的轮胎壁高度对车辆的操控产生不必要的影

- ▷ 请勿使用来源不明的二手轮胎。

气门

- ▷ 请仅使用塑料气门帽。
- ▷ 使用金属气门时，请参考有关的安装和更换说明。
- ▷ 仅使用原装 Porsche 金属气门。
- ▷ 用气门帽保护气门芯免受污染。受到污染的气门芯会逐渐漏气。

冬季轮胎



警告

超过最高允许车速

超过最高允许车速将会损坏轮胎。轮胎可能会因此发生爆胎。

- ▷ 务必遵守相应轮胎的最大允许车速要求。
- ▷ 必须将写有最高允许车速的标签贴在驾驶员的视野范围内。
遵守国家 / 地区规定的相关法律。

- ▷ 请在寒冷季节来临之前，及时地在前后桥上安装冬季轮胎。
您的 Porsche 中心将乐于为您提供建议。
- ▷ 安装新轮胎之前，先查看当前许可状态。
- ▷ 请仅使用经 Porsche 测试并许可的轮胎品牌。

i 信息

建议当环境温度低于 7 °C 时为车辆安装冬季轮胎，原因是夏季轮胎的行驶性能在低温下会降低，舒适性也会因此而降低。例如，当在干燥和湿滑路面上挪车或加速出弯时，可能会出现轮胎导致的颤抖噪音。

极低的温度（低于 -15 °C）可能会对夏季轮胎造成永久性损坏。

如果冬季轮胎的胎面花纹深度低于 4 mm，则不再适合使用。

更换车轮

▷ 拆下车轮后，在每个车轮上做转动方向标记和位置标记。

示例：FR（右前）、FL（左前）、RR（右后）和 RL（左后）。

▷ 务必按照此标记装配车轮。

i 信息

在冬季期间，车上携带一些物品将会非常有用：例如清除冰雪用的手刷和塑料刮刀以及撒在冻结斜坡上避免打滑的干沙子。

雪地防滑链

雪地防滑链只适用于在“技术数据”章节下列出的轮胎 / 车轮组合，并且只允许安装在后桥上。

▷ 请仅使用由 Porsche 推荐和认可的细链雪地防滑链，以确保轮罩与防滑链之间有足够的间隙。

有关经许可的雪地防滑链的信息：

▷ 请参阅第 254 页的“车轮，轮胎”章节。

▷ 安装防滑链之前，先清除轮罩上累积的冰雪。

▷ 请遵守有关最高车速的现行国家规定。



A - 标称宽度 (mm)

B - 高宽比 (%)

C - 子午线轮胎保护带类型编码字母

D - 轮辋直径 (英寸)

E - 负重级别代码编号

F - 车速代码字母

子午线轮胎上的铭文

车速代码字母

车速代码字母 F 表示此轮胎的最高允许车速。该代码字母位于轮胎侧壁上。

- T 最高 190 km/h
 - H 最高 210 km/h
 - V 最高 240 km/h
 - W 最高 270 km/h
 - Y 最高 300 km/h
 - (Y) 和 Y 级轮胎一样，最高允许车速为 300 km/h。
- 在达到轮胎最大承载能力的 85% 时也能使车速超过 300 km/h（对于超过 300 km/h 的车速，需要从轮胎制造商处确认）。

i 信息

如果轮胎的最高额定速度低于规定的最高车速，则只有当轮胎侧壁上带有 M+S 标识时才能安装。

- ▷ 请注意，冬季轮胎受到车速限制并带有此标识。



6E1-024

- G - 轮辋宽度（英寸）
- H - 轮辋凸缘轮廓代码字母
- I - 深槽轮辋标志
- J - 轮辋直径（英寸）
- K - 双峰式轮辋
- L - 轮辋偏置距 (mm)

合金车轮上的铭文

信息刻印在轮胎气门附近的轮辐背面。

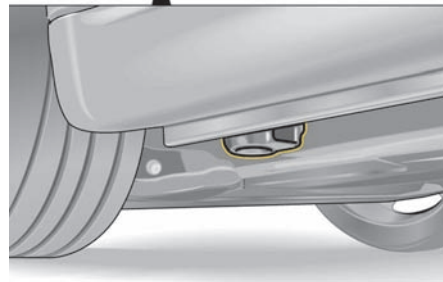

用于举升平台和千斤顶的前部举升点

使用举升平台、滚轮式千斤顶或标准千斤顶升起车辆

- ▷ 只能在前部和后部提供的举升点处举升车辆。
- ▷ 将车辆开到举升平台上之前，确保举升平台与车辆之间有足够的空间。
- ▷ 为避免造成严重损坏，切勿在发动机、变速箱或车桥处举升车辆。

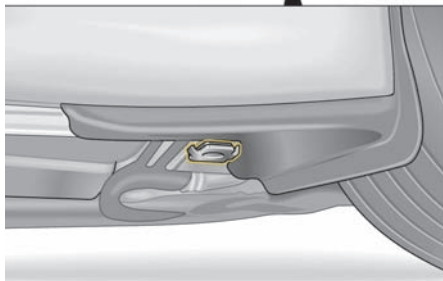

用于举升平台和千斤顶的后部举升点

更换车轮



警告

在车辆下方作业

车辆可能会从千斤顶上滑脱。

- ▷ 顶起车辆以及更换车轮时，确保车内无人。
 - ▷ 只能在规定的车底举升点举升车辆。
 - ▷ 切勿在上坡、下坡或向一侧倾斜的路面上使用千斤顶举升车辆。
 - ▷ 千斤顶只适用于在更换车轮时顶起车辆。
 - ▷ 如果必须在车底进行工作，一定要将车辆停在稳固的支撑物上。
- 车用千斤顶不适用于此目的。



信息

更换车轮需要的工具（如千斤顶、车轮螺栓扳手和辅助装配工具）不作为标准装备随车提供。您的 Porsche 中心将乐于为您提供建议。



信息

前后桥上的轮胎和车轮尺寸不相同。

- ▷ 请确保轮胎在安装时位置没有互换。
- ▷ 请仅使用尺寸经许可用于相应车桥的车轮 / 轮胎。

1. 启用电动停车制动器并将 PDK 选档杆移至位置 **P**。
拔出点火钥匙（在配备保时捷免钥匙进入系统的车辆上，取下控制单元）。
2. 如有必要，打开危险警示灯。
3. 将三角楔垫在另一侧的车轮下面，以防溜车。
4. 稍稍松开待更换车轮的车轮螺栓。
5. 只能在指定的举升点处举升车辆。
请参阅第 222 页的“使用举升平台、滚轮式千斤顶或标准千斤顶升起车辆”章节。
6. 举升车辆，直到车轮离地。

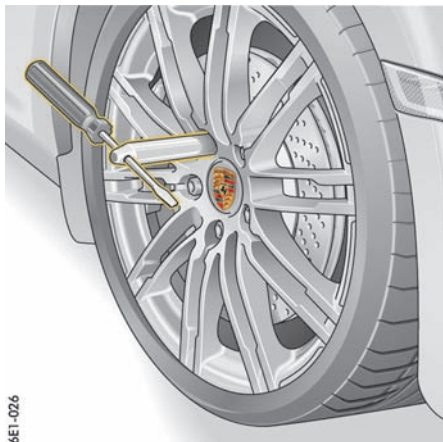

4E1-026

对于**未配备** PCCB 的车辆，拧入**一个**辅助装配工具

7. 拆下 1 个或 2 个车轮螺栓（见相应图示）。
8. 拧入辅助装配工具代替车轮螺栓。

注意

存在损坏制动盘的风险。

- ▷ 更换车轮时，务必拧入辅助装配工具。

9. 拆下其余的车轮螺栓。
10. 取下车轮并安装新车轮。
 - ▷ 请参阅第 225 页的“车轮安装面”章节。
 - ▷ 请参阅第 225 页的“车轮螺栓”章节。
11. 插入车轮螺栓并用手拧紧。

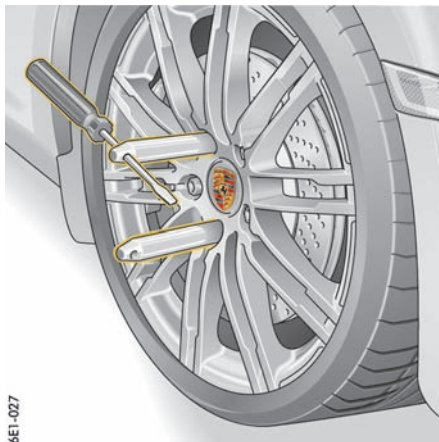

4E1-027

对于**配备** PCCB 的车辆，拧入**两个**辅助装配工具

12. 拆下辅助装配工具并拧入其余的车轮螺栓。开始时只能以对角相对的顺序逐个稍微拧紧螺栓，这样才能使车轮正确对中。
13. 必要时为轮胎充气。
 - ▷ 请参阅第 255 页的“冷态 (20 °C) 下的轮胎气压”章节。充气泵位于行李厢内的护盖下面。有关拆卸护盖的信息：请参阅第 183 页的“轮胎充气泵”章节。
14. 完全降下车辆并取出千斤顶。
15. 按对角相对的顺序拧紧车轮螺栓。**更换轮胎之后，应立即用扭矩扳手检查车轮螺栓的紧固扭矩是否符合规定（160 Nm）。**



信息

配备轮胎气压监控系统的车辆：

- ▷ 对于配备轮胎气压监控系统的车辆，更换轮胎后，必须更新多功能显示器上的设置。
- ▷ 请参阅第 97 页的“轮胎气压菜单（轮胎气压监控系统，TPM）”章节。



防盗车轮螺栓

防盗车轮螺栓转接器（套筒扳手）放在工具包中。

- ▷ 如果需要在维修车间拆下车轮，不要忘记将防盗车轮螺栓的套筒与驾驶员车匙一起移交。
- ▷ 松开或拧紧带有防盗保护装置的车轮螺栓时，在车轮螺栓与车轮螺栓扳手之间必须使用转接器。
- ▷ 当定位套筒时，确保其与车轮螺栓的齿完全接合。

车轮螺栓

- ▷ 安装之前，务必清洁车轮螺栓。
- ▷ 切勿在车轮螺栓上涂抹润滑脂。
- ▷ 更换损坏的车轮螺栓。
请仅使用为该车型特制的原装 Porsche 车轮螺栓，或按照 Porsche 规格和生产要求制造的同等质量的车轮螺栓。

紧固扭矩

车轮螺栓紧固扭矩：160 Nm。

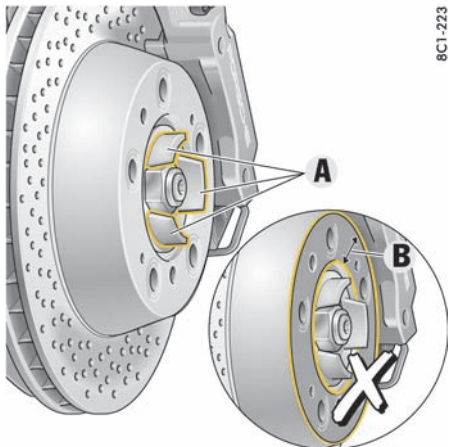

车轮安装面 **B** 不得涂抹润滑脂

车轮安装面

注意

存在车轮和车轮安装面损坏的风险。

- ▷ 制动盘和车轮上的车轮安装面 **B** 不得涂抹润滑脂。
- ▷ 只能在区域 **A** 上涂抹润滑脂。在这些区域薄薄地涂上一层 Optimoly® TA。请勿使用其他润滑脂/膏。

带有中央锁止装置的车轮

这是一项用于公路行驶的赛车技术。

带有中央锁止装置的车轮在赛车运动中极为普遍，在普通公路行驶中却不常见。车轮不再采用赛车运动中通常使用的中央锁紧螺母，而是通过内置式车轮中央锁定螺栓固定在轮毂上。

在赛道上驾驶（例如，运动驾驶体验、俱乐部赛事）

与在公路上驾驶相比，车轮在极为运动的驾驶过程中（尤其是在赛道上驾驶时）受到的**应力明显增加**。因此，请务必注意并遵照下述所有说明进行赛道驾驶。

- ▷ 在赛道上驾驶之前，如有关于驾驶和保养说明的任何其他疑问，请务必咨询您的 Porsche 中心。

与所有底盘部件相同，在赛道上驾驶时，也需要特别注意中央锁止装置。

- ▷ 在赛道上驾驶之前、期间（必要时）以及之后，都要检查中央锁定螺栓的紧固扭矩。
- ▷ 只要更换车轮，就必须在轮毂的梯形螺纹上涂抹一些铝银浆或准备另一套涂抹了润滑脂的螺钉。
- ▷ 切勿驾驶轮毂中无中央锁定螺栓的车辆。
- ▷ 在赛道上驾驶之后，必须检查中央锁止装置各部件，如中央锁定螺栓、车轮、轮毂、车轮支承点和制动盘是否磨损，并在必要时进行更换。

- ▷ **承受高负荷的车桥组件**必须在 Porsche 指定的**间隔时间更换**。在赛道上驾驶之前，如有关于当前规定的疑问，请务必咨询您的 Porsche 中心。
- ▷ 球形接头、橡胶支座等其他零件出现磨损可能导致车辆操控性改变，必须对其进行检查并在必要时立即更换。



警告

检查、保养和更换不及时

不及时检查、保养和更换可能会导致发生意外。尤其是在**在赛道上长距离驾驶**。我们建议您让 Porsche 中心执行这些操作，因为他们拥有经过培训的维修中心专业人员，并且备有必要的零件和工具。



警告

使用未经认可的部件和车轮时螺纹接口不适当

部件可能折断或损坏。**附件车轮**的轮毂区域内安装的车轮尺寸不合适、部件尺寸不正确、使用厚垫片等可能会影响车轮固定架的整体功能。

- ▷ 请仅使用 Porsche 认可的车轮 / 轮胎组合。
- ▷ 任何情况下都不得使用厚垫片。

中心螺栓

中央锁定螺栓和中央锁定螺栓锁是与安全有关的部件。请务必检查其是否存在磨损和损坏的迹象。

- ▷ 中央锁定螺栓的锥形面、梯形螺纹和内齿不得出现划痕或裂纹。
- ▷ 更换损坏的中央锁定螺栓请只使用专门用于这款车型的原装 Porsche 中央锁定螺栓。
- ▷ 中央锁定螺栓的锥形面和梯形螺纹必须绝对清洁。

中央锁定螺栓紧固扭矩：600 Nm。

更换轮胎

- ▷ 请由合格的专业维修中心的工作人员更换车轮。我们建议您让 Porsche 中心执行这项工作，因为他们拥有经过培训的维修中心专业人员，并且备有必要的零件和工具。



信息

更换车轮需要的工具（如千斤顶、扭矩扳手）不作为标准装备随车提供。您的 Porsche 中心将乐于为您提供建议。

如果需要更换车轮，必须严格遵照下述步骤，否则，车轮可能松动，而造成损坏。Porsche 对于此类损坏不承担任何责任。

为达到中央锁定螺栓所需的高紧固扭矩，必须使用合适的市售 600 Nm **扭矩扳手**。或者，也可使用 Porsche 赛车运动所使用的带有扭矩倍增器（零件号 997.450.323.90）的相应工具。使用扭矩倍增器时，必须按照工具的操作说明降低扭矩。

在松开或紧固车轮时，**需要另一个人**执行制动以防止车辆旋转。

警告

倾翻或坠落的车辆

所施加的较高安装紧固力可能导致车辆溜车并从千斤顶上滑脱。

▷ 如果有举升平台，请务必使用举升平台。

注意

存在车辆从举升设备上倾翻或坠落或使用错误的工具造成损坏的风险。

所施加的较高安装紧固力可能导致车辆溜车并从千斤顶上滑脱。冲击扳手可能会损坏中央锁止装置。

▷ 如果有举升平台，请务必使用举升平台。

▷ **请勿使用冲击扳手。**

1. 启用电动停车制动器，将 PDK 选档杆移到位置 **P** 并将车匙拔出点火装置。
2. **小心地双向固定**车辆，以防溜车。如可通过将三角楔垫在另一侧车轮的下面，固定车辆。在斜坡上操作时这一点尤为重要。
3. **举升车辆**，直到车轮离地。只能在指定的举升点处举升车辆。
▷ 请参阅第 222 页的“使用举升平台、滚轮式千斤顶或标准千斤顶升起车辆”章节。

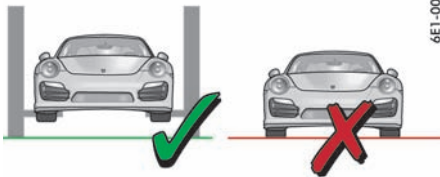

信息

安装过程中，车辆不得通过要固定的车轮支撑。

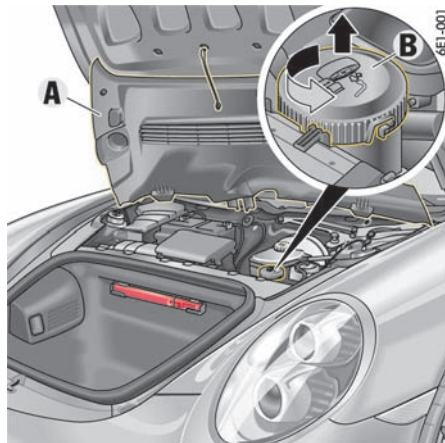

4. 打开行李厢并抬起塑料护盖 **A**。请参阅第 183 页的“轮胎充气泵”章节。打开插座 **B** 并取下多边形工具。只能使用此原装多边形工具拧开中央锁定螺栓。请务必将多边形工具放在行李厢中，以确保在车辆抛锚时可随时取用。

注意

存在因刮擦而造成损坏的风险。

▷ 拆卸轮毂盖时，请小心进行操作。

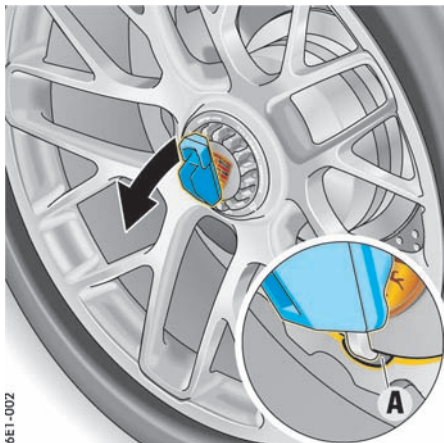

6E1-002

5. 多边形工具包含辅助工具。将其从正方形处拆下，然后更换。
使用辅助工具小心地将轮毂盖从其基座中撬出。为此，将辅助工具的金属舌深深插入中央锁定螺栓的开口槽 **A**，然后往回转动把手。



6E1-003

6. 放置多边形工具，然后**将其插入直到接合为止**。
这将打开中央锁定螺栓上的安全锁止装置。

i 信息

松开中央锁定螺栓需要非常高的扭矩，特别是在过了很长时间还未打开的情况下。

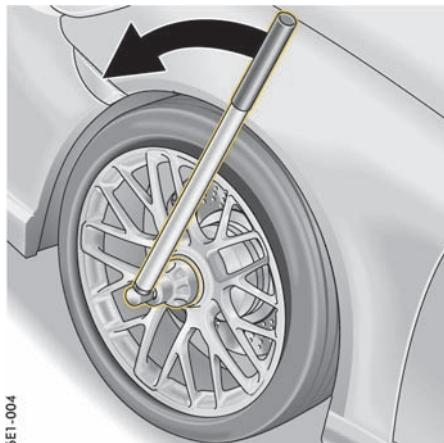

6E1-004

- ▷ 沿**正确的方向**转动。
- ▷ 确保留有足够的间隙，当发生杆脱离的情况时，不会伤害到人和车辆部件。
- ▷ 应该让**另一个人**使用制动踏板进行制动，以防止车轮转动。
- ▷ 在松开前车轮时，请**牢牢握住方向盘**。

注意

存在损坏中央锁定螺栓锁的风险。

- ▷ 松开中央锁定螺栓时，应确保工具**保持完全推入位**，且不会从此位置中滑出。

7. 拧下中央锁定螺栓，放置时应确保灰尘不会进入锥形区域或螺纹。

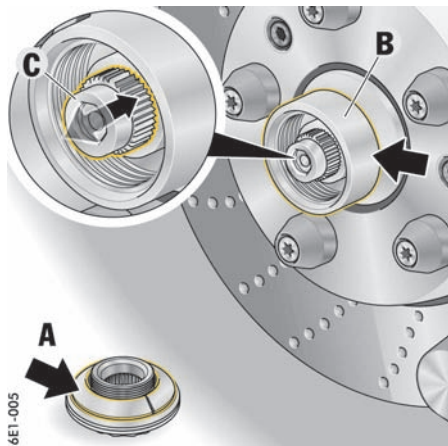

6E1-005

注意

对于配备保时捷陶瓷复合制动系统 (PCCB) 的车辆，存在损坏制动盘的风险。

▷ 拆卸车轮时不要倾斜车轮。

8. 小心拆下车轮。
9. 检查带齿的锁止螺栓 **C** 是否移动顺畅。将螺栓压入其元件中后，螺栓必须能够顺畅地回到原始位置。不得损坏锁止螺栓 **C** 上的齿。锥心环 **A** 必须能够在中央锁定螺栓中转动顺畅。
10. 中央锁定螺栓和轮毂的螺纹上必须涂有厚厚一层润滑脂。只要更换车轮，就必须在轮毂的梯形螺纹上涂抹一些铝银浆。

安装中央锁定螺栓之前，请务必在**中央锁定螺栓的锥形区域 A**（45° 区域）和轮毂的**圆柱形部分 B** 上涂抹薄薄一层铝银浆。请确保部件上没有附着灰尘。

所有其他零件上不得沾有任何润滑脂。

警告

车轮中央锁止装置的部件损坏、丢失、变脏或润滑不当

不及时检查、保养和更换可能会导致发生意外。安装车轮之前，对所有零件进行目视检查。

中央锁定螺栓和中央锁定螺栓锁是与安全有关的部件。请务必检查其是否存在磨损和损坏的迹象。

- ▷ 如果零件损坏或怀疑其未处于良好的工作状态，则必须请您的 Porsche 中心更换受影响的零件。
- ▷ 螺栓的锥形区域、螺纹或内齿不得出现任何划痕或裂纹。
- ▷ 锥心环必须能够在中央锁定螺栓中转动顺畅。
- ▷ 中央锁定螺栓和轮毂的螺纹上必须涂有厚厚一层润滑脂。
- ▷ 只能安装许可用于中央锁止装置的制动盘。
- ▷ 车轮、轮毂和制动盘以及轮毂中螺纹的所有接触面上均不得存在任何磨损、沙砾、灰尘或碎屑。

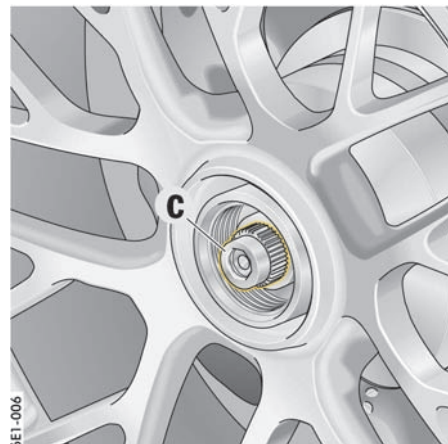

6E1-006

- ▷ **此中央锁定螺栓锁 C 可防止中央锁定螺栓丢失，因此不得将其从轮毂上拆下。**

注意

对于配备保时捷陶瓷复合制动系统 (PCCB) 的车辆，存在损坏制动盘的风险。

▷ 在安装时请勿倾斜车轮或将其靠在制动盘上。

11. 小心地安装车轮。

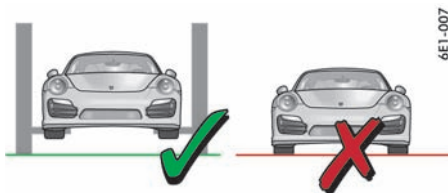

i 信息

安装过程中，车辆不得通过要固定的车轮支撑。

12. 将中央锁定螺栓插入多边形工具中（直到其卡止），然后将其垂直安装到轮毂上，拧紧螺栓，不要倾斜。
13. 使用合适的扭矩扳手将中央锁定螺栓拧紧至 **600 Nm**。让另一个人紧紧踩住制动踏板，以防止车轮转动。在紧固前车轮时，请牢牢握住方向盘。

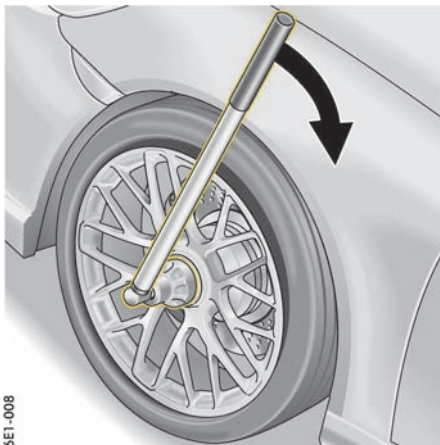

14. 再次松开中央锁定螺栓 **1/4 圈**。
15. 将中央锁定螺栓再次拧紧至 **600 Nm**。

i 信息

车辆抛锚时，如果没有合适的**扭矩扳手**，则必须执行中央锁定螺栓的紧急紧固步骤。

▷ 请参阅第 231 页的“中央锁定螺栓的紧急紧固”章节。

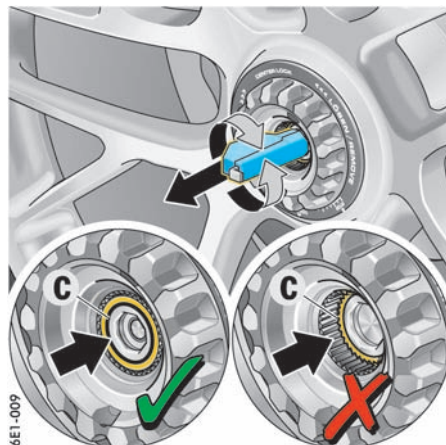

16. 拆下多边形工具，并检查锁销 **C** 是否已经自动卡入中央锁定螺栓中。然后锁销**完全**对齐中央锁定螺栓的内齿。锁销通常仍位于后部，必须使用辅助工具稍微向左右两侧转动，直到其接上中央锁定螺栓的弹簧力。



警告

中央锁定螺栓锁未接合

不及时检查可能会导致发生意外。

▷ 切勿在锁销未卡止的情况下驾驶。

注意

中央锁定螺栓未接合存在损坏风险。

▷ 切勿在锁销未卡止的情况下驾驶。



中央锁定螺栓的紧急紧固

在紧急情况下，如果没有合适的扭矩扳手将中央锁定螺栓拧紧至 600 Nm 的高紧固扭矩，则必须采取紧急紧固步骤。

- ▷ 请务必使用原装工具（存放在行李厢中，见点 4）安装中央锁定螺栓。
- ▷ 安装过程中，车辆不得通过要固定的车轮支撑。
 1. 用一根长接杆（要求 3/4 英寸长的接合器）用力拧紧中央锁定螺栓，然后再松开 1/4 圈。
 2. 使用市售的扭矩扳手（要求 3/4 英寸长的接合器）拧紧中央锁定螺栓至刚好 100 Nm。

17. 将轮毂盖放到中央锁定螺栓上，使定位卡扣面向螺槽。然后，将轮毂盖压入位。

切勿在轮毂盖未安装到位的情况下行驶。否则水和灰尘会进入中央锁定螺栓，影响中央锁定螺栓锁的功能。

在橡胶圈上涂抹少量润滑脂可使安装及后续拆卸操作更容易。

18. 现在，可降低车辆。

轮辋清洁剂

注意

使用轮辋清洁剂：

轮辋清洁剂可能会使中央锁定螺栓的电镀表面褪色。

▷ 请仅使用 Porsche 认可的轮辋清洁剂，使用时请严格遵照使用说明。

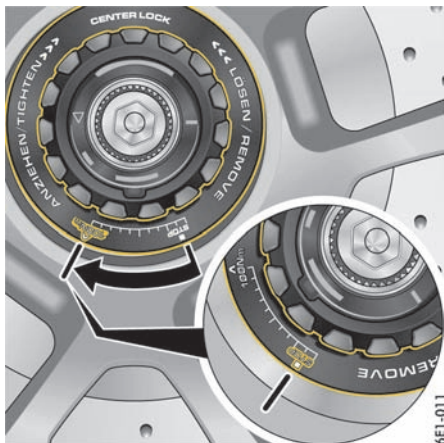

您将看到中央锁定螺栓上的 ▼ 和 ■ 标记。
3. 用笔在车轮上画一条引导线（位于标记 ▼ 对面）。

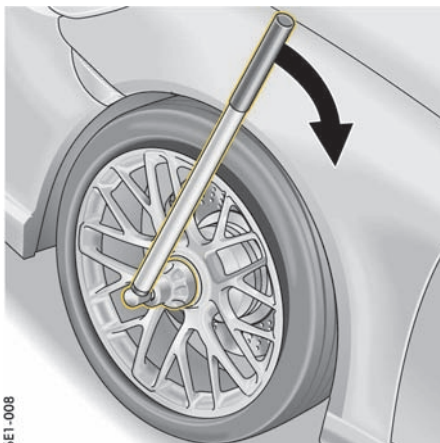

4. 使用长杆拧紧中央锁定螺栓，直至标记 ■ STOP 与引导线对齐。这时，螺栓被牢固拧紧。
5. 务必完成步骤 16 至 18。
- ▽ 请参阅第 226 页的“更换轮胎”章节。
 - ▽ 应立即到合格的专业维修中心由其工作人员再次松开中心螺栓，然后使用合适的扭矩扳手将其拧紧至 600 Nm 的指定紧固扭矩。我们建议您让 Porsche 中心执行这项工作，因为他们拥有经过培训的维修中心专业人员，并且备有必要的零件和工具。



警告

未拧紧的中央锁定螺栓

在中央锁定螺栓未充分拧紧的情况下驾驶会导致发生事故。

▽ 切勿对赛道驾驶的车辆使用紧急紧固方法。

轮胎漏气



信息

911 Turbo 不配备备胎。

1. 尽可能在远离行车道的地方停车。车辆必须停放在能够提供足够附着力的坚实而平整的路面上。
2. 打开危险警示灯。
3. 启用停车制动器。
4. 将 PDK 选档杆移至位置 P。
5. 摆正前轮。
6. 按下点火钥匙或控制单元（配备保时捷免钥匙进入系统的车辆），以锁止方向盘，防止发动机起动。
7. 请所有乘客离开车辆。
8. 在车后适当距离处设置警示三角标牌。

加注补胎胶

补胎胶可以在行李厢中右侧的盒子中找到。充气泵位于行李厢内的护盖下面。

▷ 请参阅第 183 页的“轮胎充气泵”章节。

补胎胶可以用来密封小的切口，特别是胎面花纹中的切口。

使用补胎胶密封轮胎只是一种紧急解决方案，使您可以将车辆驾驶到最近的维修中心。即使轮胎不漏气，也只能在紧急状况下短途行驶。

补胎胶组件包括：

- 一个加注瓶
- 一根加注软管
- 一个气门旋转器
- 一个备用气门芯
- 一个最高允许车速提示胶贴
- 一个充气泵
- 操作说明



警告

使用受限

补胎胶仅适用于处理轮胎的微小损伤。如果轮胎已损坏，不得使用补胎胶。

- ▷ 仅在切口或穿孔不大于 4 mm 时才可使用补胎胶。
- ▷ 如果轮胎损坏，切勿使用补胎胶。



警告

补胎胶起火

补胎胶高度易燃且有害健康。

- ▷ 使用补胎胶时，禁止点火、明火和吸烟。
- ▷ 应避免接触到皮肤、眼睛或衣物。
- ▷ 将补胎胶放在远离儿童的地方。
- ▷ 请勿吸入蒸气。

接触到补胎胶时，应采取以下措施：

- ▷ 如果补胎胶接触到皮肤或进入眼睛，立即使用大量清水彻底清洗受影响的身体部位。
- ▷ 立即更换受污染的衣物。
- ▷ 如果有过敏反应，应立即就医。
- ▷ 如果吞咽了补胎胶，立即彻底漱口并饮入大量的水。不要催吐。立即就医。

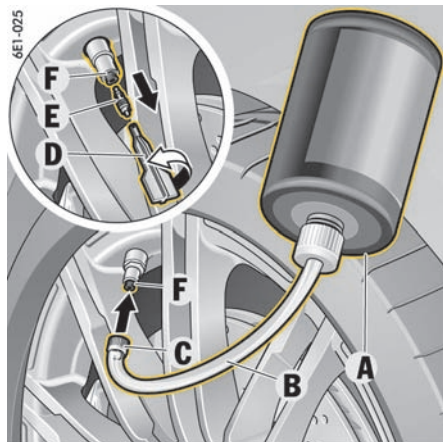

- A - 加注瓶
- B - 加注软管
- C - 加注软管塞
- D - 气门旋转器
- E - 气门芯
- F - 轮胎气门

加注补胎胶

1. 将刺破轮胎的物体留在胎内。
2. 从行李厢中取出补胎胶和不干胶贴。
3. 将胶贴粘在驾驶员视野范围内。
4. 摇动加注瓶 A。
5. 将加注软管 B 拧到加注瓶上。此时加注瓶打开。
6. 从轮胎气门 F 上拧下气门帽。
7. 用气门旋转器 D 从轮胎气门上拆下气门芯 E。将气门芯放在清洁干燥的地方。
8. 将软管塞 C 从加注软管 B 上拔下。
9. 将加注软管插到轮胎气门上。

10. 将加注瓶保持在高于轮胎气门的位置并用力挤压，直到瓶内的补胎胶完全进入轮胎中。
11. 从轮胎气门上拔下加注软管。
12. 用气门旋转器 **D** 将气门芯 **E** 牢牢拧入轮胎气口中。
13. 将充气泵连接到车内的插座，为轮胎充气，使气压至少达到 2.5 bar。
如果无法达到这一轮胎气压，说明轮胎已严重损坏。
请勿继续使用此轮胎。
14. 将气门帽拧到轮胎气门 **F** 上。
15. 驾驶大约 10 分钟后检查轮胎气压。
如果轮胎气压低于 1.5 bar，请勿继续驾驶。
如果气压数值大于 1.5 bar，则将气压校正到规定数值。
 - ▷ 请参阅第 255 页的“冷态 (20 °C) 下的轮胎气压”章节。
16. 请与合格的专业维修中心联系。我们建议您让 Porsche 中心执行这项工作，因为他们拥有经过培训的维修中心专业人员，并且备有必要的零件和工具。
 - ▷ 请遵循单独的补胎胶使用说明。



警告

气压损失

沾有补胎胶的轮胎气压传感器无法正确确定轮胎气压。

- ▷ 更换有故障的轮胎时，必须更换轮胎气压传感器。



警告

损坏的轮胎

使用补胎胶密封已损坏的轮胎只是一种紧急解决方法。

- ▷ 请尽快到专业维修中心更换轮胎。
告知专业维修中心轮胎中含有补胎胶。
- ▷ 避免紧急加速和高速入弯。
- ▷ 遵守 80 km/h 的最高车速限制。
- ▷ 请务必遵守单独的补胎胶使用说明中以及充气泵上的安全指南和操作说明。

电气系统

为避免电气或电子系统出现损坏和故障，电气附件的安装工作应由合格的专业维修中心进行。我们建议您让 Porsche 中心执行这项工作，因为他们拥有经过培训的维修中心专业人员，并且备有必要的零件和工具。

- ▷ 请仅使用 Porsche 许可的附件。



警告

对电气系统进行操作时出现的短路

对车辆电气系统进行操作可能导致短路。这类短路可能会引起火灾。

- ▷ 对车辆电气系统进行任何工作之前，先断开蓄电池负极端子。

继电器

只能由授权的维修中心对继电器进行检查或更换。

更换保险丝

为避免因短路和过载而损坏电气系统，各个电路都由保险丝保护。

保险丝盒分别位于驾驶员侧和乘客侧脚坑的侧壁。

1. 关闭保险丝熔断的用电设备。
2. 将手指伸入孔中取下相应的塑料护盖。
3. 使用黄色塑料夹钳 **A**（左侧保险丝盒）从槽中拆下相应的保险丝（参见保险丝分配），以便进行检查。

熔断的保险丝可以通过烧熔的金属片识别。

4. 只能将熔断的保险丝更换为额定值相同的保险丝。

在左侧保险丝盒的黄色塑料夹钳旁边的，可找到备用保险丝。

我们建议您使用原装 Porsche 保险丝进行更换。

i 信息

如果保险丝反复熔断，必须立即排除故障原因。

- ▷ 请与合格的专业维修中心联系。我们建议您让 Porsche 中心执行这项工作，因为他们拥有经过培训的维修中心专业人员，并且备有必要的零件和工具。

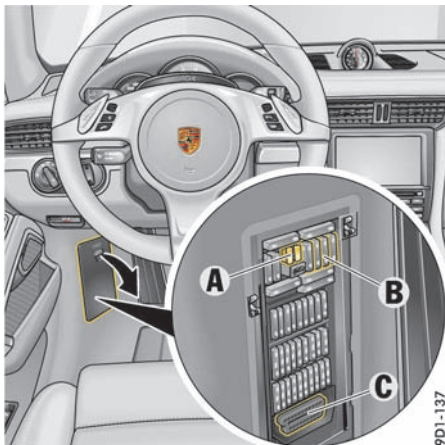

- A - 塑料夹钳
- B - 备用保险丝
- C - 诊断插座

左侧脚坑中的保险丝

A 排

编号	名称	A
1	左下方： 空调风扇，右侧 / 左侧	40
2	左上方： PSM 控制单元	40
3	右下方： 座椅调节	25
4	右上方： 未使用	

B 排

编号	名称	A
1	根据左侧驾驶 / 右侧驾驶进行的大灯调节 前盖指示灯 前盖执行器 左前远光灯 左前近光灯 右前侧面示廓灯 转向指示灯，左后 / 左前	40
2	后盖执行器 右后雾灯 左侧倒车灯 左侧制动灯 左侧尾灯 左前日间行车灯	15
3	报警喇叭	15
4	车内照明 霍尔传感器 定位灯 牌照灯 后雨刷器电子启用装置 加热式后窗继电器 中控锁 LED 门板 LED 环境灯 高位制动灯 左后雾灯 右侧制动灯 右侧倒车灯 右前日间行车灯 右侧尾灯	15
5	燃油泵继电器和控制单元	20

编号	名称	A
6	加油口盖关闭 / 开启 电动转向柱锁端子 30 前 / 后清洗器泵	10
7	前扰流板控制单元	30
8	空调控制单元	7.5
9	组合仪表 转向柱 计时器	10
10	PCM	25

C 排

编号	名称	A
1	中控台按钮面板 网关控制单元 诊断插座 点火锁 转向柱锁 乘客舱监控传感器 灯光开关 蓝牙手机充电器	15
2	与起动相关的用电设备 脚底灯 电动点火锁防拆锁 转向指示灯, 左前方 / 右前方 危险警示灯按钮 LED 电动点火锁照明 侧面转向指示灯, 右前方 / 左前方 右前远光灯 右前近光灯 右后转向指示灯 左前侧面示廓灯	40

编号	名称	A
3	未使用	
4	喇叭	15
5	敞篷跑车: 活动顶篷锁的关闭机构 打开 / 关闭 加油口盖 敞篷跑车: 活动顶篷储物箱锁扣打 开 / 关闭 后扰流板控制装置伸出 / 收回	30
6	左前电动车窗控制单元	25
7	大灯清洗系统	30
8	PSM 控制单元	25
9	警报器	5
10	未使用	

D 排

编号	名称	A
1	后雨刷器	15
2	未使用	
3	左侧大灯	5
4	PDC 控制单元 AFS 控制单元 前扰流板控制单元 前摄像头 网关 / 诊断插座 空气质量传感器	5
5	PSM 控制单元	5
6	制冷剂压力传感器 转向柱开关模块 电子转向机	5
7	选档杆控制单元	5
8	右侧大灯	5
9	内后视镜	5
10	左侧座椅通风	5

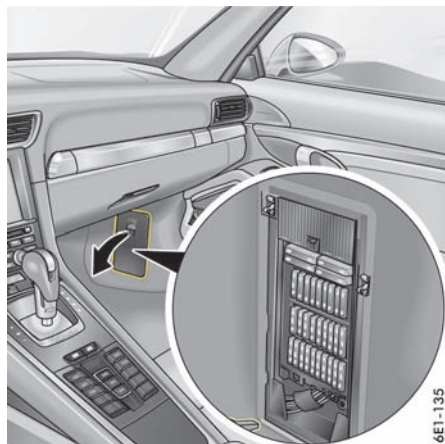

右侧脚坑中的保险丝

A 排

编号	名称	A
1	左下方: DC/DC 转换器, 信息娱乐系统	40
2	左上方: DC/DC 转换器, 顶置控制台电源	40
3	右下方: 新鲜空气鼓风机电机 鼓风机调节器	40
4	右上方: 右侧座椅控制单元 座椅调节	25

B 排

编号	名称	A
1	雨量传感器	5
2	空调控制单元	25
3	未使用	
4	PDCC 控制单元	10
5	TPM 控制单元	5
6	电视调谐器	5
7	高档副低音音箱放大器 副低音音箱放大器	40 25
8	未使用	
9	四轮控制单元	25
10	倒车摄像头控制单元	5

C 排

编号	名称	A
1	未使用	
2	电动停车制动器按钮	5
3	未使用	
4	敞篷跑车：后电动车窗控制单元	20
5	用于诊断油箱泄漏的温度传感器	5
6	前雨刷器电机	30
7	右前电动车窗控制单元	25
8	转向柱调节	25
9	顶置控制台	5
10	音响系统放大器	40/ 25

D 排

编号	名称	A
1	安全气囊控制单元	5
2	四轮控制单元	5
3	PDCC 控制单元	7.5
4	ACC 控制单元	5
5	座椅占用检测（美国）	5
6	右侧座椅通风	5
7	DME 控制单元，PDK BCM、后部	5
8	脚坑插座	20
9	中控台插座 点烟器	20
10	手套箱内的插座	20

行李厢盖的紧急解锁

如果蓄电池已放完电，只能借用救援蓄电池的帮助开启行李厢盖。



信息

发动机**不能**用这种方法起动。

▷ 请参阅第 241 页的“外部电源，跨接起动”章节。

解锁行李厢盖

1. 用驾驶员车匙从车门锁解锁车辆。
2. 从左侧保险丝盒上取下塑料护盖。
3. 用塑料夹钳 **A**（黄色）拔出保险丝盒中的正极端子 **C**（红色）。

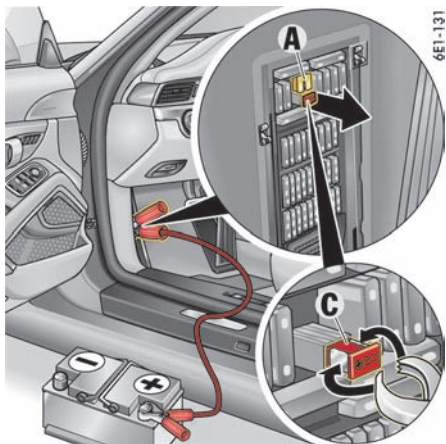



A - 塑料夹钳 (黄色)
C - 正极端子 (红色)

4. 用红色跨接导线将救援蓄电池的正极端子接至保险丝盒中的正极端子 C。

i 信息

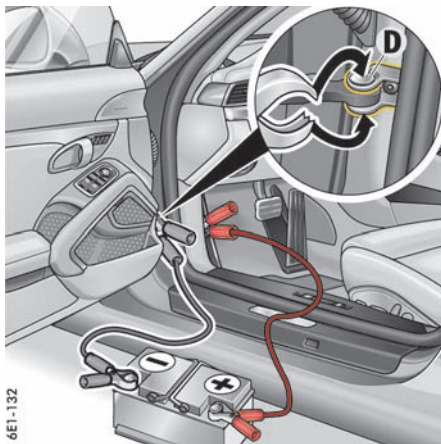
如果车辆本来处于锁止状态, 连接负极导线时报警喇叭将会响起。



5. 用黑色跨接导线将救援蓄电池的负极端子接至车门止动器 D。
6. 按住遥控器上的按钮  约 2 秒以解锁行李厢盖。防盗警报系统被关闭。
7. 首先断开负极导线, 然后再断开正极导线。
8. 将正极端子 C 推入保险丝盒中, 并装上保险丝盒盖。

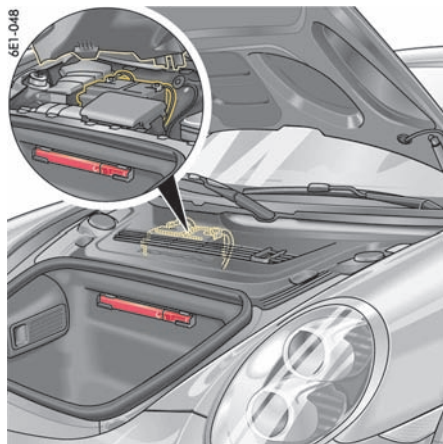

蓄电池

蓄电池位于行李厢内的护盖下面。

有关拆卸护盖的信息:

- ▷ 请参阅第 183 页的“轮胎充气泵”章节。
- ▷ 只能由专业的维修中心技术人员拆卸及安装蓄电池。



警告

电击、短路或失火

接触车上的带电零件可能会触电。

对车辆电气系统进行操作可能导致短路。这类短路可能会引起火灾。

- ▷ 对车辆电气系统进行任何工作之前, 先断开蓄电池负极端子。

- ▷ 确保工具或导电的首饰（耳环、项链、表链等）不会与车上的带电部件接触。



警告

起火或爆炸

对铅酸蓄电池进行充电时，会产生高度易爆炸的爆鸣气。

- ▷ 对车辆电气系统进行任何工作之前，先断开蓄电池负极端子。
- ▷ 切勿用干布擦拭蓄电池，以免产生静电。
- ▷ 在接触蓄电池之前，先与车辆接触，释放身体所带的静电荷。
- ▷ 请勿在蓄电池附近吸烟，请勿使用明火。还要注意避免因电缆接触等此类情况而产生火花。
- ▷ 只能在开阔或通风良好的场地进行车辆的保养工作。

注意

存在发生短路、火灾及损坏发电机和电子控制装置的风险。

- ▷ 只能由专业的维修中心技术人员拆卸及安装蓄电池。
- ▷ 对车辆电气系统进行任何工作之前，先断开蓄电池负极端子。
- ▷ 确保工具或导电的首饰（耳环、项链、表链等）不会与车上的带电部件接触。
- ▷ **切勿**将负极充电电缆/跨接导线（黑色）直接连接到蓄电池。务必将负极充电电缆 / 跨接导线（黑色）连接至行李厢中的接地点 **B**。

有关外部电源 / 跨接起动的信息：

- ▷ 请参阅第 241 页的“外部电源，跨接起动”章节。

注意蓄电池上的警告信息

 **阅读操作说明**

 **佩戴护目装置**

 **勿让儿童靠近**

 **存在爆炸的危险**

对蓄电池进行充电时，会产生高度易爆的气体混合物，因此：

 **禁止点火、火花、明火和吸烟**

对电缆和电气设备进行操作时应避免产生火花和导致短路。

如果是带有中央通风装置的蓄电池，软管管口处的爆炸性气体浓度会更高。气体通风软管不得扭结或被脏物堵塞。

 **存在化学灼伤的风险**

蓄电池电解液具有高度的腐蚀性，因此：请佩戴安全手套和护目装置。

不要让蓄电池倾斜，否则电解液会从通风口喷出。

急救

如果电解液溅入眼中，应立即用大量清水冲洗几分钟。

立即就医。

如果电解液溅到皮肤上或衣物上，应立即使用有泡沫的肥皂水中和，并使用大量的水冲洗。

如果误饮了电解液，应立即向医生咨询。



弃置

将旧蓄电池交给蓄电池收集站。



切勿将废旧蓄电池与生活垃圾一起弃置。

充电状态

如果蓄电池充电状态良好，可以防止出现起动故障，并且有利于确保更长的使用寿命。

交通堵塞以及对噪音、废气和油耗的要求均会导致发动机转速降低，继而减少发电机的输出。

而大量使用用电设备，则会导致电量需求明显提高。

为避免蓄电池意外放电：

- ▷ 在市区慢行、短途行驶和排队等候时，应关闭不需要的用电设备。
- ▷ 离开车辆时，请务必拔下点火钥匙或（对于配备保时捷免钥匙进入系统的车辆）关闭点火装置。
- ▷ 避免在发动机未运转时使用保时捷通讯管理系统 PCM。
- ▷ 请参阅第 242 页的“对蓄电池进行充电”章节。

蓄电池的维护

- ▷ 保持蓄电池表面清洁、干燥。
- ▷ 切勿用干布擦拭蓄电池，以免产生静电。
- ▷ 确保端子卡箍牢固固定。

冬季驾驶

- 在车外温度较低的情况下，蓄电池供电和储存电能的能力会有所下降。此外，由于在冬季使用加热式后窗以及更频繁地使用辅助照明、风扇和挡风玻璃雨刷器等，会使蓄电池负载过重。
- ▷ 在冬季来临之前应对蓄电池进行检查。

信息

- 使蓄电池保持在充满电的状态，以防其冻结。放完电的蓄电池在 -5°C 就会冻结，而充足电的蓄电池在 -40°C 才会冻结。
- ▷ 连接跨接导线之前，必须对冻结的蓄电池进行解冻。

车辆的闲置

- 如果车辆在车库或维修中心闲置的时间过长，应关闭车门和罩盖。
- ▷ 请参阅第 237 页的“行李厢盖的紧急解锁”章节。
 - ▷ 拔下点火钥匙，在必要时断开蓄电池，或者对于配备保时捷免钥匙进入系统的车辆，关闭点火装置。

信息

- ▷ 当断开蓄电池时，防盗警报系统功能将会终止。
如果车辆在蓄电池断开之前被锁止，则在重新连接蓄电池时会触发警报。

停用防盗警报系统：

- ▷ 锁止车辆并再次解锁。

防盗警报系统、中控锁

- ▷ 中控锁和防盗警报系统的状态不会因断开蓄电池而改变。

信息

- 即使车辆没有使用，蓄电池也会放电。
- ▷ 为使蓄电池保持正常电量，必须约每 6 周对蓄电池进行一次充电或连接至涓流充电器。
 - ▷ 将拆下的蓄电池存放在背光、阴凉但不会结霜的地方。

更换蓄电池

- 蓄电池会受到正常磨损；其使用寿命主要取决于您的精心呵护、气候条件及使用条件（行驶距离、负载）。
- 通过蓄电池外壳上的详细说明，无法确定所选蓄电池是否符合 Porsche 的所有特殊要求。

信息

- ▷ 在安装新蓄电池后，必须在控制单元内进行初始化。
请与合格的专业维修中心联系。我们建议您让 Porsche 中心执行这项工作，因为他们拥有经过培训的维修中心专业人员，并且备有必要的零件和工具。
- ▷ 只能由专业的维修中心技术人员拆卸及安装蓄电池。
- ▷ 进行更换时，请仅选用符合您车辆特殊要求的蓄电池。
车辆针对 **AGM (Absorbent Glass Mat, 吸附式玻璃纤维棉)** 蓄电池专门设计。只有使用 AGM 蓄电池，才能充分发挥车辆的功能性。我们建议您使用原装 Porsche 蓄电池。

- ▷ 请遵照蓄电池的弃置说明。

车辆投入使用

连接蓄电池后或对**完全放完电**的蓄电池进行充电后，仪表板上的 PSM 警示灯点亮，并且多功能显示器上显示一条信息，指示故障。

此故障可以用几个简单的步骤进行排除：

1. 起动发动机。

为此，将点火钥匙或（对于配备保时捷免钥匙进入系统的车辆）控制单元转到点火锁位置 **2 两次**。

- ### 2. 在车辆处于静止的状态下，向左侧和右侧分别进行若干次转向操作，然后驾驶车辆直线行驶一段距离，直到 PSM 警示灯熄灭且故障信息从仪表板的多功能显示器中清除。

3. 如果警告不消失，则：

小心驾驶车辆，开到最近的合格的专业维修中心。

排除故障。

4. 警告消失后：

将车辆停在一个合适的位置。

5. 存储电动车窗的极限位置。

有关存储电动车窗极限位置的信息：

- ▷ 请参阅第 56 页的“连接车辆蓄电池后存储车窗的极限位置”章节。

6. 对配备轮胎气压监控系统的车辆上的轮胎进行设定。

有关设定轮胎气压监控系统的信息：

- ▷ 请参阅第 97 页的“轮胎气压菜单（轮胎气压监控系统，TPM）”章节。

7. 为配备可倾 / 滑动式天窗的车辆存储极限位置。

有关存储可倾 / 滑动式天窗极限位置的信息：

- ▷ 请参阅第 60 页的“存储可倾 / 滑动式天窗的极限位置”章节。
- ▷ 请参阅第 60 页的“存储遮阳卷帘的极限位置”章节。

外部电源，跨接起动

如果蓄电池已完全放电，可以使用其他车辆的蓄电池进行起动，或通过跨接电缆将其他车辆的蓄电池作为外部电源。

两个蓄电池的输出电压值必须都是 12 V。救援蓄电池的容量 (Ah) 必须大致相当于或大于放完电的蓄电池的容量。

放完电的蓄电池必须正确连接至车辆电气系统。



警告

电气系统或跨接导线短路和失火

如果使用了不合适的跨接导线或跨接起动不正确，可能导致短路。这类短路可能会引起火灾。

- ▷ 请仅使用横截面足够大并且带有绝缘夹的标准跨接导线。请务必按照跨接导线制造商提供的说明进行操作。
- ▷ 两辆车不得相互接触，否则，连接正极端子后会立即通电。
- ▷ 小心操作，确保导电的首饰（戒指、项链、表链等）不会与车上的带电部件接触。



警告

腐蚀性的电解液

铅酸蓄电池含有腐蚀性的蓄电池电解液。

- ▷ 不要让蓄电池倾斜。
- ▷ 连接跨接导线之前，必须对冻结的蓄电池进行解冻。



警告

爆鸣气起火或爆炸

对铅酸蓄电池进行充电时，会产生高度易爆炸的爆鸣气。

- ▷ 使火源（如明火、点燃的香烟或由于电缆接触而产生的火花）远离蓄电池。

注意

存在因短路而发生损坏的风险。

- ▷ 切勿将跨接导线直接连接至蓄电池。务必将跨接导线连接至行李厢内的跨接导线起动端子。
- ▷ 如果蓄电池冻结，在连接跨接导线之前必须先解冻。

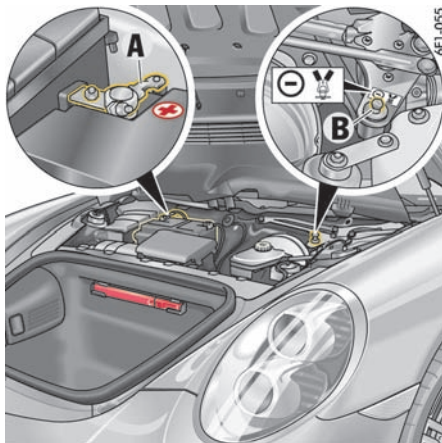

- + = 蓄电池正极端子 A
- = 外部电源 / 跨接起动的接地点 B

外部电源 / 跨接起动

请务必遵照以下顺序进行操作：

1. 拆下行李厢内的护盖。
要拆下护盖：
请参阅第 183 页的“轮胎充气泵”章节。
2. 首先将正极导线（红色）接至放完电的蓄电池的正极端子 A，然后将其接至救援蓄电池的正极端子。
3. 首先将负极导线（黑色）接至救援蓄电池的负极端子，然后接至接地点 B。
4. 使救援车辆的发动机以较高的转速运转。
5. 起动发动机。使用跨接导线尝试起动车辆时，请不要超过 15 秒。然后等待至少 1 分钟。

6. 在发动机运转的情况下：
首先断开负极导线与接地点 B 的连接，然后断开与救援蓄电池的负极端子的连接。
7. 在发动机运转的情况下：
首先将正极导线从救援蓄电池的正极端子上断开，然后从放完电的蓄电池的正极端子 A 上断开。

对蓄电池进行充电

您的 Porsche 中心乐于为您推荐合适的充电器。

- ▷ 请务必遵照充电器制造商提供的使用说明。
 - ▷ 如果蓄电池冻结，则充电之前应首先解冻。
 - ▷ 对蓄电池充电时，确保充分通风。
1. 将充电器连接至蓄电池的正极端子 A，然后连接至行李厢中的接地点 B。
只有正确连接充电器后，才可将其插入电源插座并开启。
 2. 打开充电器。
 3. 对蓄电池充电后，先关闭充电器，然后再断开与蓄电池的连接。
- ▷ 请参阅第 241 页的“车辆投入使用”章节。

更换驾驶员车匙（遥控器）电池

信息

- ▷ 请遵守电池的弃置规定。

驾驶员车匙

如果遥控器内的电池电量过低，仪表盘多功能显示器上将显示消息“**Replace ignition key battery**”（更换点火车匙电池）。遇到这种情况应更换电池。

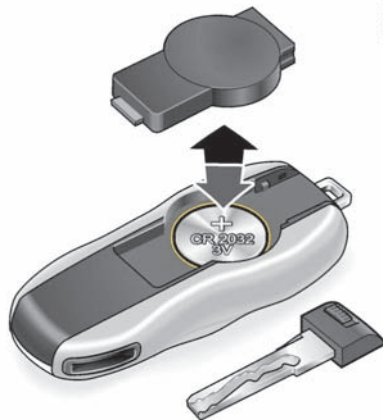

更换电池（CR 2032，3V）

1. 拔下紧急车匙。

有关紧急车匙的信息：

- ▷ 请参阅第 21 页的“紧急车匙”章节。
2. 用一把小螺丝刀撬开驾驶员车匙壳体背面的护盖。
 3. 更换电池（检查极性）。
 4. 重新安装护盖并将其压紧。
 5. 插入紧急车匙。

9H1-1.43

更换灯泡

更换发光二极管和长寿命灯泡

车辆照明灯以及车内灯采用发光二极管和长寿命灯泡。

LED（发光二极管）无法单独更换。

更换长寿命灯泡的安装工作量较大。

- ▷ 应在合格的专业维修中心更换有故障的 LED（发光二极管）和灯泡。

我们建议您让 Porsche 中心执行这项工作，因为他们拥有经过培训的维修中心专业人员，并且备有必要的零件和工具。

- ▷ 有些国家/地区强制要求携带备用灯泡。您的 Porsche 中心将乐于为您提供建议。



警告

触电

大灯带有高电压。

- ▷ 在大灯附近进行操作时要格外小心。
- ▷ 更换灯泡前，先关闭车灯和点火装置。

注意

存在因灯泡瓦数不正确而发生损坏的风险。
如果使用了高瓦数的灯泡，可能会损坏大灯外壳。

注意

存在因短路而发生损坏的风险。
▷ 更换灯泡时，请务必关闭相关用电设备。



信息

灯泡必须干净、无油脂。
▷ 切勿用手直接触摸灯泡。
更换灯泡时请垫上布或软纸。

大灯

注意

存在由于磨损和高温而造成大灯损坏的风险。
▷ 不要在大灯区域内固定任何覆盖物（例如“防石击护板”或薄膜）。



信息

大灯和尾灯可能由于温度和湿度的变化而起雾。
当您驾驶足够远的距离后，雾气会消失。
▷ 为确保最佳通风效果，不要盖住大灯与车身之间的间隙。

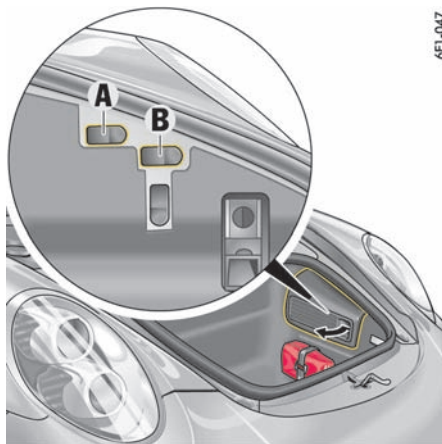

A - 高度调节
B - 横向调节

大灯调节

大灯调节只能在专业维修中心使用合适的调节设备完成。
在车辆准备行驶时进行调节。

6E1-047

左侧通行改为右侧通行时的大灯切换

如果您要开车到公路通行规则与本国相反的国家/地区旅行，在越过边界后必须重新调节大灯。这样，近光灯照射区域会对称分布，从而避免使来车的驾驶员目眩。



信息

必须在多功能显示器上更换大灯。每次开启点火装置时，多功能显示器上都会显示消息“**Light left-hand / right-hand traffic converted**”（根据左侧/右侧通行规则转换车灯设置）。
在返程时，请不要忘记将大灯调回原位。
▷ 请参阅第 110 页的“左侧/右侧通行时的大灯调节”章节。

牵引和牵引启动



信息

- ▷ 请务必遵守有关牵引和牵引启动的法律。
- ▷ 牵引车辆时要格外小心。
- ▷ 起步之前，两位驾驶员均应熟悉适用于牵引启动和牵引的特殊条件。
- ▷ 如果电源或电气系统出现故障，可能需要连接外部电源，以便对电动停车制动器或转向柱锁进行解锁。

牵引绳

- ▷ 有关技术规范 and 安装说明，请参阅附件制造商提供的专用手册。
请遵守制造商的安全和使用说明。
- ▷ 请务必注意牵引绳的最大允许牵引力。牵引绳必须用于牵引许可重量的车辆。切勿超过制造商的规定值。
- ▷ 使用牵引绳进行牵引时，请首先将牵引凸耳拧到车辆上，然后将牵引绳拧到牵引凸耳上。
有关安装 / 拆卸牵引凸耳的信息：
请参阅第 247 页的“牵引凸耳”章节。
- ▷ **不得**牵引制动器有故障的车辆。
- ▷ 牵引时务必拉紧牵引绳。
避免急拉、突然加力。

牵引杆

- ▷ 有关技术规范 and 安装说明，请参阅附件制造商提供的专用手册。
请遵守制造商的安全和使用说明。
- ▷ 请务必注意牵引杆的最大允许牵引力。牵引杆必须用于牵引许可重量的车辆。切勿超过制造商的规定值。
- ▷ **不要**将牵引杆沿对角线卡在车辆之间。
- ▷ **不得**牵引制动器有故障的车辆。

牵引启动 / 推车启动

- 如果蓄电池有故障或电量完全耗尽，只能通过更换蓄电池或使用跨接导线的方式启动发动机。
- ▷ 请参阅第 238 页的“蓄电池”章节。
 - ▷ 请参阅第 241 页的“外部电源，跨接启动”章节。
 - ▷ 这类车辆不能进行牵引启动 / 推车启动，切勿进行这种尝试，否则有严重损坏变速箱的风险。

牵引

如果您必须对其他车辆进行牵引，则所牵引车辆的重量不应超过您自己车辆的重量。

当车辆被牵引时，所有四个车轮都不得离地，否则必须将车辆放在运输车或拖车上进行运输。若要抬起车桥，无论是前桥还是后桥，只允许在预先拆下驱动轴（万向节轴）后才能进行。点火装置必须关闭。



警告

因缺少助力而需要更大的转向力和制动力

当发动机未运转时，被牵引车辆上没有转向助力。因此，进行转向和制动时需要施加更大的力。

- ▷ 牵引车辆时要格外小心。

当发动机不运转时，无法保证变速箱充分润滑。为免损坏变速箱，请遵照以下几点：

通过四个车轮牵引车辆：

- ▷ 如果 PDK 变速箱处于紧急操作模式（显示“Gearbox failure Park vehicle safely”（“变速箱故障”“安全地停放车辆”）警告消息），切勿牵引车辆。必须使用挂车或拖车对车辆进行运输。
- ▷ 如果执行了选档杆紧急释放，切勿牵引车辆。必须使用车辆运输车或拖车对车辆进行运输。

- ▷ 将 PDK 选档杆移至位置 **N**。
为了在显示器上和选档杆处正确挂入选档杆位置 **N**，必须在牵引车辆前起动一次发动机。一旦选档杆处于位置 **N** 并且显示器上显示选档杆位置 **N**，即可牵引车辆。
- ▷ 牵引时，所牵引车辆的四个车轮必须全部转动。
点火装置必须处于开启状态，以便制动灯和转向指示灯能够工作，且转向锁不会锁止。
- ▷ 不要超过 50 km/h 的最高允许车速。
最大牵引距离为 50 km。
如果超过此牵引距离，必须使用车辆运输车或拖车运输车辆。

通过一个车桥牵引车辆：

若要抬起车桥，无论是前桥还是后桥，只允许在预先拆下驱动轴（万向节轴）后才能进行。点火装置必须关闭。

- ▷ 如果 PDK 变速箱处于紧急操作模式（显示“Gearbox failure Park vehicle safely”（“变速箱故障”“安全地停放车辆”）警告消息），切勿牵引车辆。必须使用车辆运输车或拖车对车辆进行运输。
- ▷ 如果执行了选档杆紧急释放，切勿牵引车辆。必须使用车辆运输车或拖车对车辆进行运输。

- ▷ 将 PDK 选档杆移至位置 **N**。
为了在显示器上和选档杆处正确挂入选档杆位置 **N**，必须在牵引车辆前起动一次发动机。一旦选档杆处于位置 **N** 并且显示器上显示选档杆位置 **N**，即可牵引车辆。
- ▷ 关闭点火装置。
点火钥匙必须留在点火锁内，确保转向锁不会锁止。
对于配备保时捷免钥匙进入系统的车辆，必须从点火锁中取下控制单元并插入车匙。
- ▷ 请参阅第 19 页的“紧急操作 - 解锁控制单元/驾驶员车匙”章节。
- ▷ 确保车辆充分照明。
- ▷ 不要超过 50 km/h 的最高允许车速。
最大牵引距离为 50 km。
如果超过此牵引距离，必须使用车辆运输车或拖车运输车辆。

拉出陷在雪地或沙地中的车辆。

- ▷ 拉出卡陷车辆时一定要万分小心。
- ▷ 不要猛然或斜向拉出车辆。
- ▷ 如果可能，沿卡陷车辆的车辙向后拉出车辆。

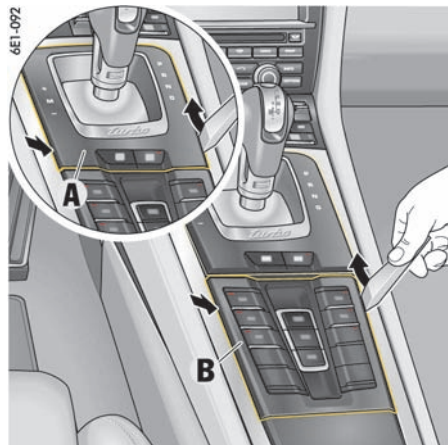

PDK 选档杆紧急解锁

在电子装置发生故障时，必须执行选档杆紧急解锁，以便将选档杆移到位置 **N**。

解锁选档杆

1. 从工具箱中取出塑料楔。
2. 使用塑料楔从两侧（箭头）小心地撬出选档杆导槽 **A** 的尾部。
3. 使用塑料楔从两侧（箭头）小心地撬出控制面板 **B** 的前部。
4. 拆下开关模块 **B**，将其放置在旁边。不得拉紧控制面板的电缆 **C**。

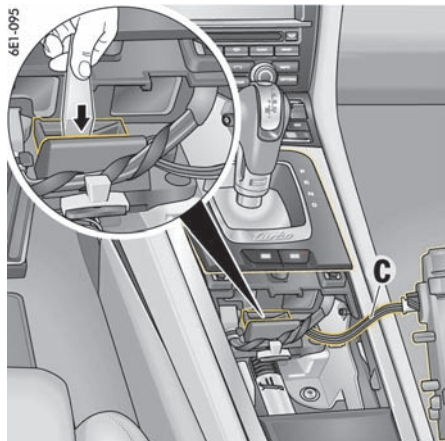

5. 向下推选档杆锁并保持不动，然后将选档杆移到位置 **N**。

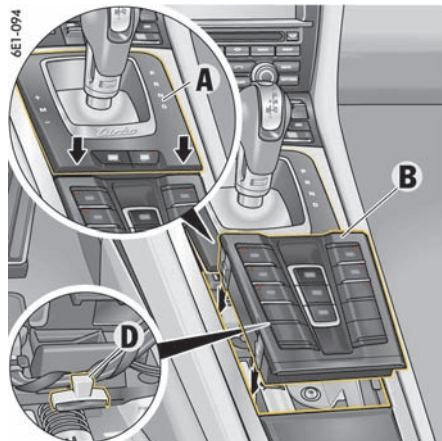

安装控制面板和选档杆导槽

1. 确保电缆夹 **D** 正确卡入选档杆支架。然后将控制面板 **B** 卡入前导槽，完全插入控制面板并向下压，直到它牢固接合为止。
2. 向下压选档杆导槽 **A**，直到它牢固接合为止。

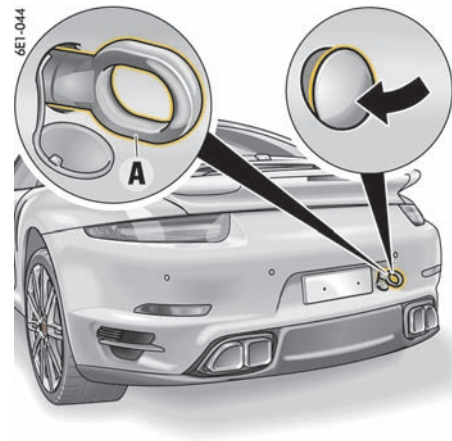

后牵引凸耳

牵引凸耳

牵引凸耳存放在行李厢中的左工具箱内。

安装牵引凸耳

1. 将相应塑料护盖的下边缘压入保险杠中，直到护盖脱开。
2. 从保险杠中拉出护盖，使其通过螺纹悬置。
3. 将牵引凸耳 **A** 拧到极限位置（左旋螺纹）并用手拧紧。



6E1-015

前牵引凸耳

拆卸牵引凸耳

1. 拧出牵引凸耳 A（顺时针旋转，左旋螺纹）。
2. 将塑料护盖插入开口下边缘。
3. 向上翻起护盖，按压其上边缘，直到其卡到保险杠中。
4. 将牵引凸耳存放在工具箱中。

用货运列车、渡轮和轿车运输车运送车辆

- ▷ 只能通过车轮固定车辆。
- ▷ 停用车内监控传感器和倾斜传感器。
- ▷ 请参阅第 195 页的“防盗警报系统”章节。

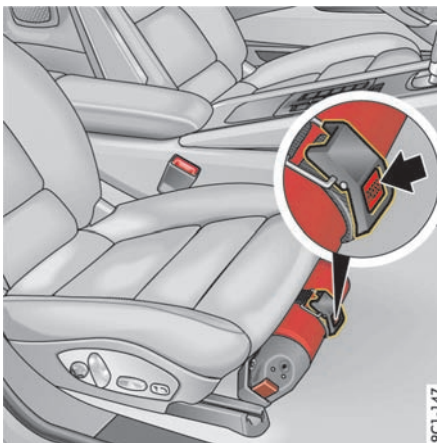

9C1-147

灭火器

如果车辆配备灭火器，则灭火器位于前排乘客座椅下方。

- ▷ 在紧急情况下取出灭火器时，一只手握住灭火器，另一只手按下灭火器架上的按钮“PRESS”（按）（箭头）。



信息

- ▷ 查看灭火器上的最终检查日期。如果灭火器已过有效期，可能无法正常工作。
- ▷ 请务必阅读灭火器上的操作说明。
- ▷ 请遵循灭火器手柄处标签上的灭火器制造商安全说明。
- ▷ 应由专业的维修中心每 1 至 2 年对灭火器进行一次检查，以确保其正常工作。
- ▷ 使用后，请将灭火器重新加满。

轮胎气压和技术数据

车辆识别数据	250
发动机技术数据	252
耗油量和排放	252
行驶性能	253
加注容量	253
车轮, 轮胎	254
冷态 (20 °C) 下的轮胎气压	255
重量	257
尺寸	257
车轮定位值	258
制动片和制动盘	258

车辆识别数据

订购零配件或进行查询时，请务必提供车辆识别号。

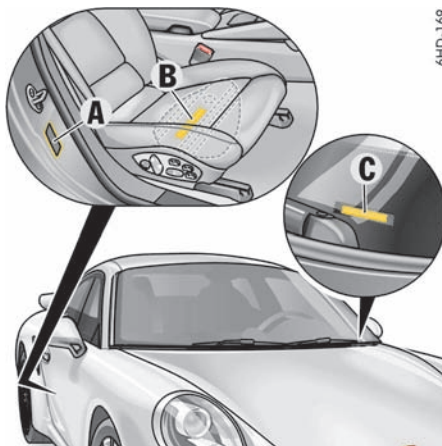

车辆识别号

车辆识别号

车辆识别号位于车辆中的三个位置：

- 印在乘客侧门槛区域左侧的铭牌 **A** 上。
- 刻在乘客座椅下方的座椅横梁 **B** 中。
- 印在挡风玻璃框左下部的挡风玻璃下的粘性标签 **C** 上。

可以从车辆外侧看到车辆识别号。

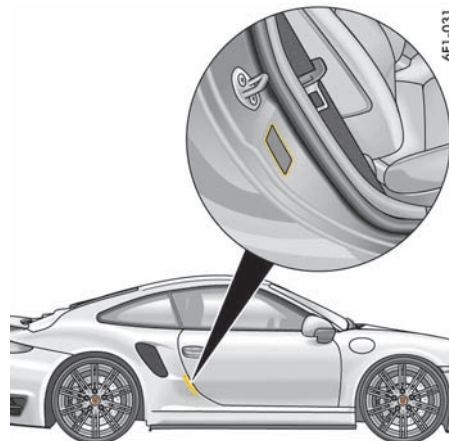

铭牌

铭牌

铭牌位于乘客侧门槛区域。

车辆数据活页

您可以在《保修和保养手册》中找到车辆数据活页。

其中包含有关您车辆的所有重要数据。
该数据活页如果丢失或损坏，将无法重新订购。

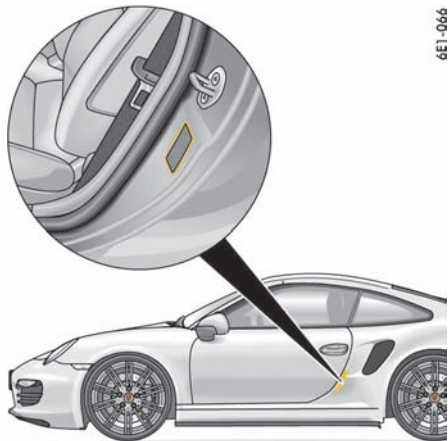

轮胎气压标牌

轮胎气压标牌

轮胎气压标牌固定在驾驶员侧门槛区域。



发动机号

发动机号

在拆下车底护板后，可以看到压印在机油泵后部区域中曲轴上的发动机号。

发动机技术数据

	911 Turbo	911 Turbo S
气缸总数	6	6
排量	3,800 cm ³	3,800 cm ³
最大发动机输出功率 (根据 80/1269/EEC)	383 kW	412 kW
对应发动机转速	6,000–6,500 rpm	6,500 到 6,750 rpm
最大扭矩 (根据 80/1269/EEC)	660 Nm (超级增压 710 Nm)	700 Nm (超级增压 750 Nm)
对应发动机转速	1,950-5,000 rpm (超级增压时为 2,100–4,250 rpm)	2,100-4,250 rpm (超级增压时为 2,200–4,000 rpm)
机油消耗量	最高 0.8 l/1000 km	最高 0.8 l/1000 km
最高允许发动机转速	7,000 rpm	7,200 rpm

耗油量和排放

排放：以下所列车型的排放符合 GB 18352（分别为中国的国 V 排放标准和国 IV 排放标准）。

油耗：数据使用测量方法 GB/T 19233 确定。这些数据并不适用于某一特定车辆，不构成车辆交付时的组成部分。它们仅用于对不同的车型进行比较。

有关各车辆的详细信息，请咨询您的 Porsche 中心。

	市区 (升/100 km)	郊区 (升/100 km)	综合 (升/100 km)	CO ₂ 总排放量 (g/km)
耗油量 (配备自动启动/停止功能时)				
911 Turbo Coupé	15.4	8.1	10.8	254
911 Turbo S Coupé	14.8	8.5	10.8	254
911 Turbo Cabriolet	15.6	8.2	10.9	257
911 Turbo S Cabriolet	14.9	8.6	10.9	257

行驶性能

以下技术规格适用于符合德国工业标准 (DIN) 整备重量，且未安装会降低动力性能的附加装备（例如特殊轮胎）的车辆。

	最高车速	0–100 km/h 加速时间 (括号中为“Sport Plus” (运动升级) 模式下的数值)	最大坡度
911 Turbo Coupé	315 km / h	3.4 (3.2) 秒	101%
911 Turbo S Coupé	318 km / h	(3.1) 秒	101%
911 Turbo Cabriolet	315 km / h	3.5 (3.3) 秒	101%
911 Turbo S Cabriolet	318 km / h	(3.2) 秒	101%

加注容量

请仅使用 Porsche 许可的工作液和燃油。您的 Porsche 中心将乐于为您提供建议。

包含机油滤清器在内的机油更换量	约 7.5 升
燃油箱	总容量约为 68 升 / 加油量约为 67 升，包括约 12 升的储备量
燃油辛烷额定值	<p>使用辛烷值为 98 RON/88 MON 且不含金属添加剂的无铅燃油可使发动机达到最佳性能与最低耗油量。</p> <p>Porsche 也知道，这类燃油不一定总能购买得到。</p> <p>如果使用辛烷值至少为 95 RON/85 MON的不含金属添加剂的无铅燃油，发动机的爆震控制装置能够自动调节点火正时。</p> <p>使用辛烷值低于 95 RON/85 MON 且不含金属添加剂的无铅燃油可能会降低发动机功率并增加耗油量。</p> <ul style="list-style-type: none">▷ 避免在发动机转速过高的情况下驾驶。▷ 务必使用您所在市场出售的不含金属添加剂的最高等级无铅燃油。 <p>发动机适合使用乙醇含量不超过 10% 的燃油工作。使用含有乙醇的燃油可能会增加耗油量。</p> <p>严禁使用含有甲醇的燃油。</p>
挡风玻璃 / 大灯清洗系统	约 6 升

车轮，轮胎

- ▷ 对轮胎和车轮尺寸的许可建立在大量测试的基础之上。
通过安装获 Porsche 许可的轮胎，可确保您的 Porsche 爱车配备最合适的轮胎。
载重系数（例如“91”）和代表最高限速的最高车速代码字母（例如“Y”）表示此轮胎最基本的要求。
安装新轮胎或更换轮胎时：请参阅第 217 页的“轮胎和车轮”章节。
- ▷ 只有轮胎 / 车轮尺寸标有¹⁾时，才能确保雪地防滑链具有足够的安装间隙。只能将雪地防滑链安装在后轮。安装雪地防滑链后，请遵守相应国家 / 地区的最高车速规定。请仅使用 Porsche 许可的网纹式或棱边式细链防滑链。
- ▷ 您的 Porsche 中心乐于为您提供有关轮胎、车轮和雪地防滑链的当前认可状态的准确信息。

20 英寸车轮 FA / RA 5 孔和中控锁	8.5J x 20, R051/11J x 20, R056 ¹⁾	9J x20, R051 / 11.5J x20, R056
夏季轮胎 FA / RA	245/35 ZR 20 (91Y) / 305/30 ZR 20 (103Y) XL	245/35 ZR 20 (91Y) / 305/30 ZR 20 (103Y) XL
冬季轮胎 FA / RA	245/35 R 20 91V/295/30 R 20 97V ¹⁾	
20 英寸冬季车轮 FA/RA 中控锁	8.5J x 20, R051/11J x 20, R059 ¹⁾	
冬季轮胎 FA / RA	245/35 R 20 91V/295/30 R 20 97V ¹⁾	
20 英寸冬季车轮 FA/RA 5 孔, 不适用于 Turbo S, 不适用于配备 PCCB 制动器的车辆	8.5J x20, R051 / 11J x20, R052	
冬季轮胎 FA / RA	245/35 R 20 91V / 295/30 R 20 97V	

FA = 前桥，RA = 后桥

冷态 (20 °C) 下的轮胎气压

以下标准和舒适轮胎气压仅适用于已获 Porsche 许可的品牌和型号的轮胎。

- ▷ 必须设置车辆的载荷状况，并必须在多功能显示器上选择舒适气压 / 标准气压。必须根据车辆载荷改变轮胎气压。请参阅第 100 页的“在 TPM 菜单中选择负荷”章节。

夏季轮胎的标准轮胎气压

	部分负载		满载	
	FA	RA	FA	RA
911 Turbo、911 Turbo S	2.4 bar	3.0 bar	2.6 bar	3.3 bar

FA = 前桥，RA = 后桥

冬季轮胎的标准轮胎气压

	部分负载		满载	
	FA	RA	FA	RA
911 Turbo、911 Turbo S	2.2 bar	2.7 bar	2.4 bar	3.0 bar

FA = 前桥，RA = 后桥

最高适用车速为 270 km/h 的夏季轮胎的舒适轮胎气压

采用舒适轮胎气压的前提条件

- 车辆配备了轮胎气压监控系统 (TPM) **且**
- TPM 中带有“**Comfort press.**” (舒适气压) 菜单。

步骤

有关使用多功能显示器、轮胎气压监控系统 (TPM) 和轮胎气压类型的信息:

- ▷ 请参阅第 88 页的“操作仪表板上的多功能显示器”章节。
- ▷ 请参阅第 97 页的“轮胎气压菜单 (轮胎气压监控系统, TPM)”章节。

1. 在多功能显示器上选择“**TPM**”主菜单并确认。

2. 选择“**Comfort press.**” (舒适气压) 并确认。

仅在多功能显示器中的“**TPM**”主菜单和“**Comfort press.**” (舒适气压) 选择区域可用时, 才可在轮胎中设置舒适气压。

要对轮胎设置舒适气压, 请执行以下操作:

3. 在多功能显示器上选择“**TPM**”主菜单并确认。

4. 选择“**Fill info**” (充气信息) 菜单并确认。

信息

校正轮胎气压时, 仅可使用“**Fill info**” (充气信息) 显示中所示的压力差。

5. 阅读显示器上要校正的轮胎气压, 并对轮胎设置规定的气压。



警告

轮胎气压低

轮胎气压监控系统 (TPM) 取决于车辆配置, “**Comfort press.**” (舒适气压) 选项取决于具体的国家/地区, 并非在所有国家/地区的车型中均提供。

在轮胎气压较低的状态下高速行驶, 会损坏轮胎。

- ▷ 仅可在配备轮胎气压监控系统 (TPM) **且**选择了“**Comfort press.**” (舒适气压) 的车辆中为轮胎设置舒适气压。

	部分负载		满载	
	FA	RA	FA	RA
911 Turbo、911 Turbo S	2.2 bar	2.5 bar	2.3 bar	2.8 bar

FA = 前桥, RA = 后桥

重量

	911 Turbo Coupé	911 Turbo S Coupé	911 Turbo Cabriolet	911 Turbo S Cabriolet
空载重量 (取决于车辆配置)	1,595 kg–1,680 kg	1,605 kg–1,680 kg	1,665 kg–1,730 kg	1,675 kg–1,730 kg
最大前桥载荷 ¹⁾	800 kg	800 kg	810 kg	810 kg
最大后桥载荷 ¹⁾	1,220 kg	1,220 kg	1,260 kg	1,260 kg
车辆总重 ¹⁾	1,990 kg	1,990 kg	2,045 kg	2,045 kg
最大车顶载荷 ²⁾	75 kg	75 kg	–	–

¹⁾ 切勿超过最大车重和最大轴载荷。

注意：如果安装了其他附件，则最大载荷将相应地减少。

²⁾ 请只使用保时捷精装配件中适合您车辆的车顶运输系统，或经过 Porsche 测试和认可的车顶运输系统。安装了车顶运输系统且装载物品时，请勿以超过 130 km/h 的车速行驶。

尺寸

	911 Turbo Coupé	911 Turbo S Coupé	911 Turbo Cabriolet	911 Turbo S Cabriolet
长度	4,506 mm	4,506 mm	4,506 mm	4,506 mm
不含车外后视镜的宽度	1,880 mm	1,880 mm	1,880 mm	1,880 mm
含车外后视镜的宽度	1,978 mm	1,978 mm	1,978 mm	1,978 mm
德国工业标准整备重量下的高度	1,296 mm	1,296 mm	1,292 mm	1,292 mm
轴距	2,450 mm	2,450 mm	2,450 mm	2,450 mm
最大总重量下的离地间隙	106 mm	104 mm	106 mm	104 mm
转弯直径	10.6 m	10.6 m	10.6 m	10.6 m

车轮定位值

		911 Turbo Coupé 911 Turbo Cabriolet	911 Turbo S Coupé 911 Turbo S Cabriolet
前桥	未压缩的束角 (总体)	5' ±5'	5' ±5'
	外倾角	-50' ±15'	-35' ±15'
	主销后倾角	+8°10' ±30'	+8°10' ±30'
后桥	未压缩的束角 (每个车轮)	10' ±5'	10' ±5'
	外倾角	-1°45' ±15'	-1°45' ±15'

只能由专业人员完成车轮定位设置。

- ▷ 请与合格的专业维修中心联系。我们建议您让 Porsche 中心执行这项工作，因为他们拥有经过培训的维修中心专业人员，并且备有必要的零件和工具。

制动片和制动盘

	标准制动系统	保时捷陶瓷复合制动系统 (PCCB)
前制动盘直径	380 mm	410 mm
后制动盘直径	380 mm	390 mm
新制动盘厚度 (前)	34 mm	36 mm
制动盘磨损限值 (前)	32 mm	n/a 1)
新制动盘厚度 (后)	30 mm	32 mm
制动盘磨损限值 (后)	28 mm	n/a 1)
新制动片厚度 (前)	大约 12 mm	大约 12 mm
制动片磨损限值 (前)	2 mm	2 mm
新制动片厚度 (后)	大约 12 mm	大约 12 mm
制动片磨损限值 (后)	2 mm	2 mm



危险

无法制动

非专业人员更换制动片和制动盘可能会使制动器无法发挥正常功能，并可能导致车辆失控。

- ▷ 只能到合格的专业维修中心更换制动片和制动盘。我们建议您让 Porsche 中心执行这项工作，因为他们拥有经过培训的维修中心专业人员，并且备有必要的零件和工具。

1) PCCB 制动盘只能使用一种特殊的电子测量装置进行评估。这不是残余厚度评估，而是使用陶瓷复合材料的当前状况作为磨损标准的 Carboteq 测量。

- ▷ 请与合格的专业维修中心联系。我们建议您让 Porsche 中心执行这项工作，因为他们拥有经过培训的维修中心专业人员，并且备有必要的零件和工具。

字母

“A/C MAX” (空调最高档) 按钮		PDC (保时捷动态底盘控制系统)	172	PTV 升级版	
空调系统	49	多功能显示器上的警告信息	173	保时捷扭矩引导系统	172
A/C 按钮		功能描述	172	SAFELock	14
空调系统	49	综述	165	Sport 时辰	104
ABD (自动制动差速)		PDK		“Sport” (运动) 模式	
功能描述	167	滑行	161	Porsche Doppelkupplung (PDK) 保时捷双离合	
ABS (防抱死制动系统)		滑行模式	161	变速箱	161
功能描述	170	开启 / 关闭滑行模式	141	开启 / 关闭	173
仪表板上的警示灯	170	PDK 变速箱	158	TPM (轮胎气压监控系统)	97
ACC		“Sport” (运动) 模式	161	USB 接口的安装位置	158
自适应巡航定速控制系统	146	方向盘换挡	162	VIN, 位置	250
Alcantara 面料的养护说明	211	故障	160		
ASR (加速防滑控制系统)		简化驾驶程序	164	A	
功能描述	168	警告信息	164	安全带	
“AUTO” (自动) (灯光开关)	72	强制降档	162	安全带预紧器, 功能描述	27
行车灯辅助装置	72	选档杆位置	160	打开安全带扣并解下安全带	28
AUX 接口的安装位置	158	PDK 选档杆		系紧	27
“Check Engine” 灯 (排放控制警示灯)		紧急解锁	246	养护说明	211
功能描述	87	PDK 选档杆紧急解锁	246	注意事项	26
警示灯	87	Porsche Doppelkupplung (PDK) 保时捷双离合		转速表上的警示灯	27
HOLD (防滑溜) 功能		变速箱	158	安全带预紧器	
功能描述	169	“Sport” (运动) 模式	161	功能描述	27
iPod 接口的安装位置	158	方向盘换挡	162	安全气囊	
ISOFIX 系统		故障	160	安全注意事项	28
安装	38	滑行	161	安装位置	29
安装儿童保护系统	38	滑行模式	161	乘客侧安全气囊警示灯	37
儿童保护系统规定的安装方向	31	简化驾驶程序	164	功能描述	29
开启和关闭乘客侧安全气囊	36	开启 / 关闭滑行模式	141	开启和关闭乘客侧安全气囊	36
上拉带	39	起步控制系统	161	弃置	30
推荐的儿童保护系统	32, 33	强制降档	162	养护说明	211
PASM (保时捷主动悬挂管理系统)		选档杆位置	158	转速表上的安全气囊警示灯	29
多功能显示器上的警告信息	171	PSM (保时捷稳定管理系统)		安全气囊警告标签	31
功能描述	171	多功能显示器上的警示灯	241	安全注意事项	
选择底盘设置	171	功能描述	166	警告标签	2
综述	165	关闭	168		
“PASS AIR BAG OFF” (乘客侧安全气囊关闭)		开启	168	B	
顶置控制台上的警示灯	37	转速表中的多功能灯	169	保时捷动态底盘控制系统 (PDCC)	172
PCCB (保时捷陶瓷复合制动系统)		综述	165	多功能显示器上的警告信息	173
概述信息	144	PTM (保时捷牵引力控制管理系统)		功能描述	172
PCM (保时捷通讯管理系统), 信息	157	功能描述	166	综述	165

保时捷动态照明系统 (PDLS)	73
保时捷动态照明系统升级版 (PDLS 升级版)	74
保时捷免钥匙进入系统	
车内监控	195
解锁车辆	13
倾斜传感器	195
锁止车辆	14
退出准备就绪状态	19
保时捷扭矩引导系统 (PTV 升级版)	
功能描述	172
保时捷牵引力控制管理系统 (PTM)	
功能描述	166
保时捷陶瓷复合制动系统 (PCCB)	135
概述信息	144
保时捷通讯管理系统 (PCM), 信息	157
保时捷稳定管理系统 (PSM)	
功能描述	166
关闭	168
开启	168
转速表中的多功能灯	169
综述	165
保时捷主动安全系统 (PAS)	156
保时捷主动悬挂管理系统 (PASM)	
多功能显示器上的警告信息	171
功能描述	171
综述	165
保险丝, 更换保险丝	235
保养工作	
保养注意事项	198
更换空气滤清器	216
更换微粒过滤器	217
检查机油油位	200
检查冷却液液位并添加冷却液	214
添加机油	200
添加洗涤剂	202
杯座	179
变速箱	
Porsche Doppelkupplung (PDK) 保时捷双离合	
变速箱	158
变速箱和底盘控制系统	
综述 (PSM、PASM、PDCC、PTV 升级版)	165
不锈钢尾管	136
养护说明	210

C

侧灯

开启	72
----	----

测试台

制动器测试	198
-------	-----

插座 (12 V)	181
-----------	-----

敞篷跑车

发动机舱盖	18
-------	----

翻滚保护	40
------	----

关闭活动顶篷	62
--------	----

活动顶篷养护	208
--------	-----

开启活动顶篷	62
--------	----

前行李厢盖的	64
--------	----

敞篷跑车的翻滚保护	40
-----------	----

超高性能轮胎	135
--------	-----

超级增压功能	174
--------	-----

超声波传感器, 停车辅助系统	190
----------------	-----

车匙

拔下紧急车匙	21
--------	----

存储和调用个性化设置	131
------------	-----

打开 / 关闭可倾 / 滑动式天窗	58
-------------------	----

更换电池	243
------	-----

解锁车门	13
------	----

紧急操作, 点火锁	19
-----------	----

锁止车门	14
------	----

替换车匙	21
------	----

车窗

存储极限位置	56
--------	----

连接蓄电池后调节	56
----------	----

养护说明	209
------	-----

用驾驶员车匙 (遥控器) 开启 / 关闭	56
----------------------	----

用门把手上的按钮关闭 (配备保时捷免钥匙	
----------------------	--

进入系统)	56
-------	----

用盖板开关打开 / 关闭	55
--------------	----

车灯

大灯远近光闪光器	75
----------	----

更换灯泡	243
------	-----

开启回家照明功能	73
----------	----

上车时开启	73
-------	----

上车时开启门控灯	73
----------	----

下车时开启	73
-------	----

养护说明	209
------	-----

自动开启 / 关闭车内灯	77
--------------	----

左侧 / 右侧通行时的大灯调节	110
-----------------	-----

车灯开关

自动功能	72
------	----

综述	72
----	----

车底防护涂层养护说明	209
------------	-----

车顶运输系统	184
--------	-----

安装托架	185
------	-----

车顶载荷	257
------	-----

重量	257
----	-----

车顶载荷	257
------	-----

车镜

打开和关闭自动防眩目功能	43
--------------	----

化妆镜	46
-----	----

作为停车辅助功能调节车外后视镜	193
-----------------	-----

车辆的技术改造信息	134
-----------	-----

车辆设置

保时捷主动安全系统设置	116
-------------	-----

存储在车匙上	131
--------	-----

存储在个性化按钮上	131
-----------	-----

调节警告和信息音的音量	115
-------------	-----

调整多功能显示器	107
----------	-----

复位到出厂设置	107
---------	-----

改变多功能方向盘上的按钮分配	116
----------------	-----

改变语言	115
------	-----

空调设置	113
------	-----

设置单位	114
------	-----

设置日期和时间	113
---------	-----

锁止设置	112
------	-----

选择设置菜单	107
--------	-----

在多功能显示器上调节	107
------------	-----

照明和视野设置	109
---------	-----

车辆识别号, 位置	250
-----------	-----

车辆数据	251
------	-----

车辆数据活页	251
--------	-----

车辆信息

在多功能显示器上调出	92
------------	----

车辆养护

Alcantara 面料	211
--------------	-----

Porsche 车辆的闲置	211
---------------	-----

安全带	211
-----	-----

安全气囊	211
------	-----

车窗	209
----	-----

车底防护涂层	209
--------	-----

车轮安装面	225
-------	-----

车轮螺栓	225
------	-----

车漆	208
----	-----

大灯、塑料部件、粘性薄膜	209	使用保时捷免钥匙进入系统锁止 (免车匙)	14	前排扶手内, 打开	178
高压清洗设备的使用	206	用驾驶员车匙 (遥控器) 解锁	13	手套箱	178
合金车轮	210	用驾驶员车匙 (遥控器) 锁止	14	存储	
密封件	210	车门杂物盒	16	个性化设置	131
清洗车辆, 说明	207	车内灯	77	存储电动车窗的极限位置	56
真皮	210	车内监控	195	存储可倾 / 滑动式天窗的极限位置	60
织物衬里	211	通过门把手上的按钮关闭 (保时捷免钥匙 进入系统)	195	存放	
注意事项	206	用驾驶员车匙 (遥控器) 关闭	195	打开前排扶手内的储物箱	178
车轮		用驾驶员车匙 (遥控器) 关闭	195	手套箱	178
安装面	225	车内照明		错误信息	
补胎胶	233	车内灯	77	综述	117
车轮安装面	225	定位照明	77	D	
车轮螺栓 (养护说明)	225	环境照明	77	打开	
尺寸	254	车漆		使用驾驶员车匙	12
存放	218	保养	208	用保时捷免钥匙进入系统操作	12
冬季轮胎 (概述信息)	220	抛光	208	打开和关闭自动防眩目功能	43
对车辆进行平衡调节	198	清除斑点和污渍	208	大灯	
防盗车轮螺栓	182	修复损坏部分	208	操作清洗系统	80
防盗车轮螺栓 (套筒)	225	养护说明	208	拆卸	244
概述信息	217	车速表	84	调节	244
更换	224, 226	数字式车速表	85	改为左侧 / 右侧通行	244
更换车轮后调节平衡	219	车外后视镜		养护说明	209
更换轮胎 (概述信息)	220	存储设置 (记忆)	42	注意事项	244
合金车轮上的铭文	222	调节	41	挡风板	
紧固扭矩	226	折合	42	打开	63
轮胎气压, 数据 (bar)	255	作为停车辅助功能调节	42	降低	63
轮胎气压标牌	251	车外后视镜加热		升高	63
轮胎气压监控系统 (TPM) 传感器	219	开启 / 关闭	53	锁止	63
轮轴偏置距	254	乘客侧安全气囊		挡风玻璃除霜	50
气门	220	顶置控制台上的警示灯	37	空调系统	50
维修瘪气轮胎	232	开启和关闭	36	挡风玻璃清洗系统	
雪地防滑链 (概述信息)	221	乘客侧后视镜		防冻液	202
中控锁	226	调节	41	加注容量	253
中心螺栓	226	折合	42	添加洗涤剂	202
子午线轮胎上的铭文	221	作为停车辅助功能调节	42	挡风玻璃雨刷器	
综述	254	尺寸	257	操纵杆	79
车轮安装面	225	充气泵		挡风玻璃, 快速刮扫	79
车轮定位值	258	轮胎气压	183	挡风玻璃, 慢速刮扫	79
车门		出风口		挡风玻璃雨刷器 / 清洗系统	79
敞篷跑车上的车窗	61	打开 / 关闭	52	调节雨量传感器灵敏度	80
车门锁除冰	207	调节	52	概述	78
从车内开启和锁止	15	储物空间		刮扫挡风玻璃一次 (单触式操作)	79
从车内锁止	15	储物选项	178	后窗刮水	81
开启和锁止时的故障	18	储物箱		开启后窗雨刷器间歇操作	81
使用保时捷免钥匙进入系统解锁 (免车匙)	13	储物空间	178		

技术数据					
发动机	252				
轮胎, 车轮	254				
轮胎气压 (bar)	255				
行驶性能	253				
油耗	252				
重量	257				
继电器					
更换	234				
加热式后窗					
开启 / 关闭	53				
加速防滑控制系统 (ASR)					
功能描述	168				
加油	205				
加油口盖, 紧急操作	206				
加注容量					
工作液和燃油概述	253				
机油	253				
冷却液	253				
燃油	253				
洗涤液	253				
综述	253				
驾驶					
运动驾驶	136				
在赛道上驾驶	136				
驾驶时对车辆部件的设置及操作	135				
驾驶室					
车速表	84				
调节照明	76				
机油温度表	84				
警示灯和指示灯, 综述	83				
冷却系统, 温度表	84				
里程表	85				
燃油表	86				
转速表	84				
驾驶员车匙 (遥控器)					
打开 / 关闭车窗 (未配备保时捷免钥匙进入系统)	56				
打开 / 关闭可倾 / 滑动式天窗	58				
点火锁中车匙 / 控制单元的紧急操作	19				
更换电池	243				
解锁车门	13				
锁止车门	14				
驾驶员记忆功能组件	131				
简化驾驶程序, PDK	164				
脚制动器					
安全注意事项	143				
警告信息, 制动器磨损	144				
解锁					
车辆无法解锁	18				
从车内解锁车门	15				
从车内开启车门	15				
从钥匙中调出个性化设置	131				
解锁并打开尾门	17				
解锁并打开行李厢盖	17				
设置车门解锁, 选择性车门解锁	13				
使用保时捷免钥匙进入系统解锁车门 (免车匙)	13				
使用驾驶员车匙	12				
使用保时捷免钥匙进入系统操作	12				
用驾驶员车匙 (遥控器) 解锁车门	13				
紧急操作					
加油口盖	206				
紧急操作	18, 19				
紧急车匙	21				
紧急解锁					
行李厢盖	237				
近光灯					
开启 / 关闭	72				
警告标签	2				
警告信息					
轮胎气压	102				
综述	117				
K					
开车之前的说明	134				
开启 / 关闭危险警示灯	76				
开启和锁止					
车辆无法解锁	18				
从车内开启和锁止车门	15				
存储 / 调用个性化设置	131				
概述	11				
可倾 / 滑动式天窗	57				
使用保时捷免钥匙进入系统解锁车门	13				
使用保时捷免钥匙进入系统锁止车门	14				
使用驾驶员车匙	12				
用保时捷免钥匙进入系统操作	12				
用驾驶员车匙 (遥控器) 解锁车门	13				
开启空气再循环模式					
空调系统	50				
开启停车灯	75				
可倾 / 滑动式天窗					
存储极限位置	60				
功能描述	57				
故障	59				
前行李厢盖	59				
清洁导流板	61				
用驾驶员车匙 (遥控器) 开启 / 关闭	58				
空调系统					
挡风玻璃除霜	50				
开启 / 关闭 A/C 模式	49				
开启 / 关闭 "A/C MAX" (空调最高档) 模式	49				
开启 / 关闭空调压缩机	49				
开启和关闭空气再循环模式	50				
扩展通风板	52				
设置风量	51				
设置风量分配	51				
设置温度	51				
设置自动空气再循环模式	50				
温度传感器	48				
用电设备自动关闭	48				
有关空调压缩机的信息	48				
空调压缩机					
有关空调压缩机的信息	48				
空气滤清器, 保养说明	216				
空气再循环按钮					
空调系统	50				
控制系统					
综述 (PTM、PSM、PASM、PDCC、PTV 升级版)	165				
跨接起动, 外部电源	241				
L					
喇叭	6				
冷却系统					
多功能显示器上的警告	84				
冷却液					
检查液位	214				
添加	214				
离地间隙	135				
里程表					
复位	85				
显示	85				

里程计数器		使用保时捷钥匙进入系统解锁车门	13	品质	204
复位	85	使用保时捷钥匙进入系统锁止车门	14	燃油表	86
显示	85	通过保时捷钥匙进入系统关闭车内监控	195	燃油储量警告	86
滤清器		退出准备就绪状态	19	燃油罐	204
空气滤清器, 保养说明	216	灭火器的存放位置	248	消耗量	252
铝合金轮辋		铭牌的位置	250	油箱容量	253
铭文	222	磨合		汽油额定辛烷值	204
养护说明	210	机油和燃油消耗量	134	牵引	
轮胎		磨合技巧	134	概述信息	245
补胎胶	233	新轮胎	134	拧入牵引凸耳	247
存放	218	新制动片	134	牵引杆	245
冬季轮胎 (概述信息)	220	N		牵引绳	245
概述信息	217	内后视镜		牵引保护装置 (倾斜传感器)	
更换	224	打开 / 关闭自动防眩目功能	43	通过保时捷钥匙进入系统关闭	195
更换轮胎 (概述信息)	220	逆向转向协助	168	用驾驶员车匙 (遥控器) 关闭	195
轮胎气压, 数据 (bar)	255	扭矩	106	牵引启动 (例如在蓄电池电量耗尽时)	245
轮胎气压标牌	251	扭矩, 技术数据	252	牵引凸耳	
磨合新轮胎	134	扭矩显示	106	工具包内	182
设置类型和尺寸	99	P		前排座椅	
维修瘪气轮胎	232	排放控制警示灯 ("Check Engine" 灯)		调节	23
雪地防滑链 (概述信息)	221	功能描述	87	调节座椅位置	23
子午线轮胎上的铭文	221	排放控制系统	203	前扰流板	175
子午线轮胎上的铭文	221	排放值	252	行李厢盖的	
轮胎充气泵	183	排量, 技术数据	252	敞篷跑车	64
轮胎漏气	232	Q		活动顶篷	64
轮胎气压		起步		可倾 / 滑动式天窗	59
车速警告	102	起步控制系统	161	强制降档	
充气信息	99	在起步后自动释放停车制动器	142	Porsche Doppelkupplung (PDK) 保时捷双离合	
当前设置	98	起步 / 驻车		变速箱	162
警告	101	功能描述, 停车辅助系统	190	倾斜传感器	
轮胎气压标牌	251	停车辅助系统传感器	190	功能指示	195
气压 (bar)	255	起步控制系统	161	通过门把手上的按钮关闭 (保时捷免钥匙	
舒适气压	100	启动		进入系统)	195
舒适气压车速警告	101	发动机	138	用驾驶员车匙 (遥控器) 关闭	195
数据 (bar)	255	启动 / 停止功能	139	清洁导流板	61
系统检测	101	气门	220	清洗车辆, 说明	207
轮胎气压标牌	251	气压		R	
轮胎气压监控系统 (TPM)	97	轮胎 (bar)	255	燃油	
轮胎上的车速代码字母	221	汽油		额定辛烷值	204
轮辋清洁剂	231	额定辛烷值	204	加油	204
M		加油	204	品质	204
门控灯, 上车照明功能	73			燃油表	86
密封件, 养护说明	210			燃油储量警告	86
免钥匙进入系统				燃油罐	204
车辆无法解锁	18				

消耗量	252
油箱容量	253
燃油表	86
燃油罐	204
燃油油位指示器	
燃油表	86
扰流板, 操作原理	175
人体工程学设置	
存储在记忆按钮上	131
存储在驾驶员车匙上	131
日间行车灯	72
S	
赛车轮胎	136
赛道	136
三角警示标牌	182
三元催化器	203
排放控制警示灯 (“Check Engine” 灯)	87
上车照明功能, 上车时开启门控灯	73
上坡驾驶时的辅助	
功能描述	169
设置	
存储个性化设置	131
存储在车匙上	131
打开车辆时调出	132
为什么更改设置?	132
在多功能显示器上调节	107
设置风量	
空调系统	51
设置风扇	
空调系统	51
设置日期	113
设置时间	113
设置温度	
空调系统	51
设置自动空气再循环模式	
空调系统	50
伸展式扰流板	
操作原理	175
伸出和缩回	176
升档提示	85
声音信号	87
识别号的位置	250
使用举升平台、	
滚轮式千斤顶或标准千斤升起车辆	222

手套箱	
打开	178
锁止	178
手制动器 (电动停车制动器)	
操作	142
释放	142
时辰	104
舒适进车功能	24
舒适轮胎气压	
车速警告	101
技术数据	256
舒适气压	
车速警告	101
选择	100
舒适性设置	
存储在记忆按钮上	131
存储在驾驶员车匙上	131
舒适性位置记忆功能	131
数字式车速表	85
四轮驱动	
功能描述	166
扭矩分配	104
四轮驱动显示	104
速度控制 (巡航定速控制)	
存储车速	145
功能描述	145
关闭	146
加速	145
减速	145
开启	145
中断操作	146
塑料部件, 养护说明	209
锁止	
从车内锁止车门	15
关闭可倾/滑动式天窗	57
使用保时捷免钥匙进入系统锁止车门	14
使用保时捷免钥匙进入系统锁止车门 (免车匙)	14
用驾驶员车钥匙 (遥控器) 锁止车门	14
在发生故障时执行紧急操作	20
在钥匙上存储个性化设置	131
T	
提示信息	
综述	117

替换车匙	21
调光	
调节车内照明的亮度	77
调节仪表盘照明的亮度	76
调节座椅位置	23
停车辅助	
停车辅助系统传感器	190
向下转动后视镜玻璃	42
停车辅助系统	
传感器	190
功能描述	190
关闭	192
停车管理	
功能描述	169
停车制动器	
操作	142
车辆静止时自动接合停车制动器	142
释放	142
在起步后自动释放停车制动器	142
在制动器测试台上进行测试	198
停止	
发动机	139
自动关闭发动机 (自动启动/停止功能)	139
通用音频接口, 安装位置	158
W	
外部音频源, 接口	158
弯道灯	
动态	73
微粒过滤器, 保养说明	217
尾管	136
不锈钢, 养护说明	210
X	
洗涤剂	
防冻液	202
加注容量	253
添加	202
夏季轮胎	
存放	218
更换轮胎	224
显示距离	96
显示平均车速	96
显示平均油耗	96

显示行车时间	96	减速	145	仪表盘照明	76
向前折叠后排座椅靠背	26	开启	145	移动传感器 (车内监控)	
向前折叠座椅靠背	24	中断操作	146	通过门把手上的按钮关闭 (保时捷免钥匙	
小修				进入系统)	195
当轮胎瘪气时	232	Y		用驾驶员车匙 (遥控器) 关闭	195
对车辆进行牵引起动	245	烟灰缸		音频接口的安装位置	158
牵引车辆	245	打开	180	婴儿提篮	36
注意事项	213	清空	180	婴儿座椅	36
行车灯辅助装置		延时关闭功能		ISOFIX 儿童保护系统	38
动态弯道灯	73	开启	73	搭配 ISOFIX 系统安装	38
近光灯	72	养护说明		规定的安装方向	31
开启	72	Alcantara 面料	211	开启和关闭乘客侧安全气囊	36
日间行车灯	72	Porsche 车辆的闲置	211	推荐的儿童保护系统	32
行车电脑		安全带	211	推荐的儿童座椅	33
菜单综述	92	安全气囊	211	用于防盗车轮螺栓的套筒	
操作原理	88	超声波传感器, 停车辅助系统	209	使用	225
测量机油油位	93	车窗	209	用于已损坏轮胎的补胎胶 / 密封组件	233
存储和调用个性化设置	131	车底防刮涂层	209	右侧通行 (切换大灯)	244
多功能显示器	88	车辆清洗	207	雨量传感器	
轮胎气压监控系统	97	车轮安装面	225	调节	80
行程信息	96	车轮螺栓	225	开启	79
行李厢		车漆	208	雨刷器刮片	
打开	17	大灯、塑料部件、粘性薄膜	209	更换	202
紧急解锁	237	地板垫	211	养护说明	209
综述	182	地毯	211	远光灯	75
行驶性能, 技术数据	253	高压清洗设备的使用	206	操纵杆	75
性能	106	合金车轮	210	运动驾驶	136
性能, 技术数据	252	雷达传感器	209	运动型轮胎	135
蓄电池		密封件	210	运输 (使用货运列车、渡轮等)	
安装位置	238	真皮	210	固定车辆	248
车辆电气系统警告	87	织物衬里	211	关闭倾斜传感器	195
充电	242	遥控器		Z	
冬季驾驶	240	打开 / 关闭可倾 / 滑动式天窗	58	粘性薄膜, 养护说明	209
更换	240	更换驾驶员车匙内的电池	243	罩盖	
跨越起动	241	解锁车门	13	行李厢盖紧急解锁	237
连接后的步骤	241	锁止车门	14	遮阳板	45
选档杆位置显示	86	仪表盘		真皮, 养护说明	210
选档杆位置显示, PDK 变速箱	159	车速表	84	诊断插座	
雪地防滑链		调节照明	76	安装位置	235
概述信息	221	机油温度表	84	注意事项	136
巡航定速控制系统		警示灯和指示灯, 综述	83	蒸汽清洗机, 使用说明	206
存储车速	145	冷却系统, 温度表	84	织物衬里 (养护说明)	211
功能描述	145	里程表	85	制动盘	136
关闭	146	燃油表	86	制动片	136
加速	145	转速表	84		

警告信息, 制动器	144	开启和关闭	141, 161	调节前排座椅	23
磨合新制动片	134	例外情况	139	调节座椅位置	23
制动器		前提条件	139	儿童保护系统	30
测试台	198	显示	141	推荐的儿童保护系统	32, 33
脚制动器	143	自动关闭发动机	139	婴儿座椅, 婴儿提篮	36
警告信息, 制动器磨损	144	自动启动发动机	139	座椅加热	
磨合新制动片	134	自动速度控制 (巡航定速控制)		关闭	25
启用 / 释放停车制动器	142	存储车速	145	开启	25
制动片警告信息	144	功能描述	145	座椅通风	25
制动液	136	关闭	146	关闭	25
车速表上的警示灯	216	加速	145	开启	25
更换	216	减速	145	座椅位置记忆	131
中控锁	15, 226	开启	145		
从车内开启和锁止车门	15	中断操作	146		
功能描述	21	自动自行车灯辅助装置	72		
使用保时捷钥匙进入系统解锁车门	13	自动制动差速 (ABD)			
使用保时捷钥匙进入系统锁止车门	14	功能描述	167		
用驾驶员车匙 (遥控器) 解锁车门	13	自适应巡航定速控制系统	146		
在发生故障时执行紧急操作	20	保时捷主动安全系统 (PAS)	156		
中控台	8	操作原理	148		
中央扶手		工作状态	150		
打开前排杂物盒	178	功能描述	146		
中央锁定螺栓的紧固扭矩 (车轮)	230	开启 / 关闭	150		
重力显示	106	雷达传感器	147		
重量, 技术数据	257	例外情况	154		
助力转向	216	设置 / 更改设定速度	150		
驻车		设置设定车距	151		
PDK 变速箱	159	显示原理	149		
启用停车制动器	142	中断 / 恢复控制	153		
驻车 / 起步		自适应照明系统, 行车灯辅助装置	72		
功能描述, 停车辅助系统	190	纵向重力			
停车辅助系统传感器	190	显示	106		
转速表		组合仪表			
显示	84	车速表	84		
转向	216	调节照明	76		
逆向转向协助	168	机油温度表	84		
转向扭矩脉冲	168	警示灯和指示灯, 综述	83		
转向指示灯, 操纵杆	75	冷却系统, 温度表	84		
转向柱锁	196	里程表	85		
自动变速箱	158	燃油表	86		
自动回家照明灯, 门控灯		转速表	84		
回家照明功能	73	左侧 / 右侧通行时的大灯调节	110		
上车照明功能	73	左侧通行 (切换大灯)	244		
自动启动 / 停止功能		座椅			
操作原理	139	存储 / 调出座椅位置	131		