

WKD 991 06 93 14

911 GT3



**911 GT3**  
驾驶手册

WKD 991 06 93 **14** 04/13

Porsche、保时捷盾徽、911、PCCB、PCM、PDK、PSM 和 Tequipment 均为 Dr. Ing. h.c. F. Porsche AG（保时捷股份公司）的注册商标。

未经 Dr. Ing. h.c. F. Porsche AG（保时捷股份公司）书面授权，不得翻印、摘录或复印本手册。

© Dr. Ing. h.c.F. Porsche AG（保时捷股份公司）Porscheplatz 1

D-70435 Stuttgart

## 行车参考文件

请将此文件随车携带，并在转售车辆时移交给新的车主。

## 建议

如果您对您的车辆或本行车参考文件有任何疑问、建议或想法，请与我们联系：

Dr. Ing. h.c.F. Porsche AG

Vertrieb Customer Relations

Porscheplatz 1

70435 Stuttgart

## 装备

由于我们对车辆的创新与开发从未停止，因此您车辆的实际装备与规格可能与本《驾驶手册》中图示或描述的内容有所不同。

在我们出售的车辆中，某些装备可能属于选装配置，或者因法律要求或国家 / 地区的不同而有所不同。您的保时捷中心将乐于为您提供这些装备的加装服务。

如果您的保时捷安装了任何本手册中未描述的装备，为您服务的保时捷中心将乐于提供相关的正确操作及保养建议。

由于各个国家 / 地区的法律要求不同，您车辆上的装备可能与本《驾驶手册》中的描述略有不同。

## 《驾驶手册》中的安全指南

本《驾驶手册》中包含各种类型的安全指南。

** 危险** 严重或致命伤害

如果未遵守“危险”中的安全说明将导致严重或致命的人身伤害。

** 警告** 可能造成严重或致命伤害

如果未遵守“警告”中的安全说明可能导致严重或致命的人身伤害。

** 小心** 可能造成中度或轻度伤害

如果未遵守“小心”中的安全说明可能导致中度或轻度的人身伤害。

** 注意**

可能造成车辆损坏

如果未遵守“注意”中的安全说明可能导致车辆损坏。

** 信息**

附加信息、技巧及说明均以“信息”的形式进行介绍。请仔细阅读此类信息并遵循相关的说明。

## 收音机系统的检查标记

**中国**

CMIIT ID：2011DJ4971

CMIIT ID：2009DJ5053

CMIIT ID：2009DJ4899

<b>目录</b> .....	<b>1</b>	<b>车灯、转向指示灯和挡风玻璃雨刷器</b> .....	<b>47</b>	开发理念 .....	101
驾驶舱 .....	3	灯光开关 .....	48	座椅 .....	101
方向盘和仪表盘 .....	4	仪表盘照明 .....	49	驾驶时对车辆部件的设置及操作 .....	101
仪表盘 .....	5	转向指示灯 / 远光灯 / 大灯远近光闪光器 .....	50	制动器保养 .....	102
中控台 .....	6	操纵杆 / 停车灯开关 .....	50	运动型轮胎 .....	102
顶置控制台 .....	7	危险警示灯 .....	50	离地间隙 .....	102
<b>开启和锁止</b> .....	<b>8</b>	车内灯 / 阅读灯 .....	51	国外驾驶 .....	103
<b>概述</b> - 从车外开启和锁止车门 .....	9	<b>概述</b> - 挡风玻璃雨刷器 .....	53	尾管 .....	103
从车外开启和锁止车门 .....	10	挡风玻璃雨刷器 / 清洗器操纵杆 .....	54	诊断插座 .....	103
从车内锁止和开启车门 .....	11	<b>仪表板和多功能显示器</b> .....	<b>56</b>	点火锁、转向锁 .....	103
打开和关闭行李厢盖和发动机舱盖 .....	13	仪表盘 .....	57	起动和关闭发动机 .....	105
开启和锁止时的故障和特殊功能 .....	14	仪表盘上的显示器 .....	58	电动停车制动器 .....	106
有关车匙和中控锁系统的注意事项 .....	17	蓄电池 / 发电机 .....	61	脚制动器 .....	107
<b>座椅、车镜和方向盘</b> .....	<b>19</b>	“Check Engine” 灯（排放控制警示灯） .....	61	保时捷陶瓷复合制动系统 (PCCB) .....	108
座椅 .....	20	声音信号 .....	61	巡航定速控制系统 .....	108
座椅加热 .....	21	操作仪表盘上的多功能显示器 .....	62	保时捷通讯系统 PCM 和 CDR .....	110
安全带 .....	22	车辆菜单 .....	65	USB/iPod <sup>®</sup> 和 AUX .....	110
安全气囊系统 .....	23	音频菜单 .....	68	Porsche Doppelkupplung (PDK) 保时捷双离合变速箱 .....	111
儿童保护系统 .....	26	电话菜单 .....	68	选档杆位置 .....	113
车外后视镜 .....	33	导航菜单 .....	68	简化驾驶程序 .....	116
内后视镜 .....	34	行程菜单 .....	69	变速箱和底盘控制系统 .....	118
方向盘调节 .....	35	轮胎气压菜单（轮胎气压监控系统，TPM） .....	70	保时捷稳定管理系统 (PSM) .....	119
遮阳板 .....	36	Chrono 菜单（计时器） .....	78	“HOLD”（防滑溜）功能：停车管理 .....	122
化妆镜 .....	36	重力菜单 .....	80	ABS 制动系统（防抱死制动系统） .....	123
<b>空调</b> .....	<b>37</b>	性能菜单 .....	80	保时捷主动悬挂管理系 (PASM) .....	124
自动控制式 2 区域空调系统 .....	38	多功能显示器上的车辆设置 .....	81	保时捷扭矩引导系统升级版（PTV 升级版）功能描述 .....	125
出风口 .....	42	<b>警告和提示信息的综述</b> .....	91	动态发动机支承 (PADM) .....	126
加热式后窗 / 车外后视镜加热 .....	43	<b>驾驶和驾驶安全性</b> .....	<b>99</b>	前桥提升系统 .....	126
<b>车窗</b> .....	<b>44</b>	开车之前 .....	100	运动型排气系统 .....	128
电动车窗 .....	45	磨合技巧 .....	100	后桥转向系统 .....	128
		技术改造 .....	100	<b>储物空间和行李厢</b> .....	<b>129</b>
				储物空间 .....	130
				杯座 .....	131

烟灰缸 .....	132	更换车钥匙（遥控器）电池 .....	183
点烟器 .....	132	更换灯泡 .....	183
行李厢 .....	133	大灯 .....	184
<b>防盗警报系统和防盗保护 .....</b>	<b>136</b>	大灯调节 .....	185
防盗警报系统 .....	137	左侧通行改为右侧通行时的大灯切换 .....	185
防盗装置 .....	138	牵引和牵引启动 .....	187
转向柱锁 .....	138	灭火器 .....	190
防盗保护 .....	138	<b>轮胎气压和技术数据 .....</b>	<b>192</b>
<b>保养和车辆养护 .....</b>	<b>139</b>	车辆识别数据 .....	193
保养注意事项 .....	140	发动机技术数据 .....	195
检查机油油位 .....	142	耗油量和排放 .....	195
添加机油 .....	142	车轮，轮胎 .....	197
洗涤液 .....	143	冷态（20 °C）下的轮胎气压 .....	198
雨刷器刮片 .....	144	重量 .....	199
排放控制系统 .....	144	行驶性能 .....	200
燃油罐 .....	145	尺寸 .....	200
加注燃油 .....	146	车轮定位值 .....	201
车辆养护说明 .....	148	制动片和制动盘 .....	201
<b>小修 .....</b>	<b>154</b>	发动机全负荷曲线图 .....	202
小修注意事项 .....	155	<b>索引 .....</b>	<b>203</b>
检查冷却液液位及添加冷却液 .....	156		
制动液 .....	157		
电动机机械助力转向 .....	158		
更换空气滤清器 .....	158		
更换微粒过滤器 .....	158		
轮胎和车轮 .....	159		
带有中央锁止装置的车轮 .....	165		
中央锁定螺栓 .....	165		
更换车轮 .....	165		
轮辋清洁剂 .....	170		
中央锁定螺栓的紧急紧固 .....	170		
轮胎漏气 .....	172		
电气系统 .....	173		
蓄电池 .....	178		
外部电源，跨接启动 .....	181		

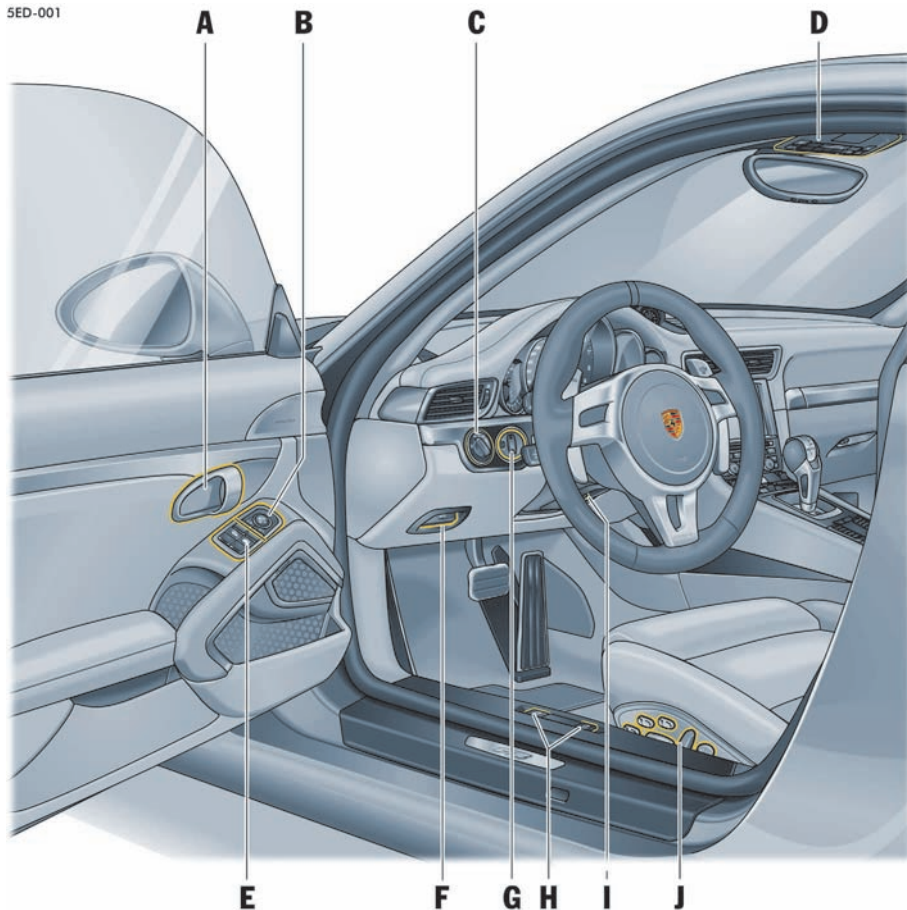

## 驾驶舱

- A** 开门装置  
请参见第 12 页。
- B** 车外后视镜设置  
请参见第 33 页。
- C** 灯光开关  
请参见第 48 页。
- D** 顶置控制台
- E** 电动车窗  
请参见第 45 页。
- F** 电动停车制动器  
请参见第 106 页。
- G** 点火锁  
请参见第 103 页。
- H** 发动机舱盖 /  
行李厢盖解锁按钮  
请参见第 13 页。
- I** 方向盘调节装置  
请参见第 35 页。
- J** 座椅调节按钮  
请参见第 20 页。

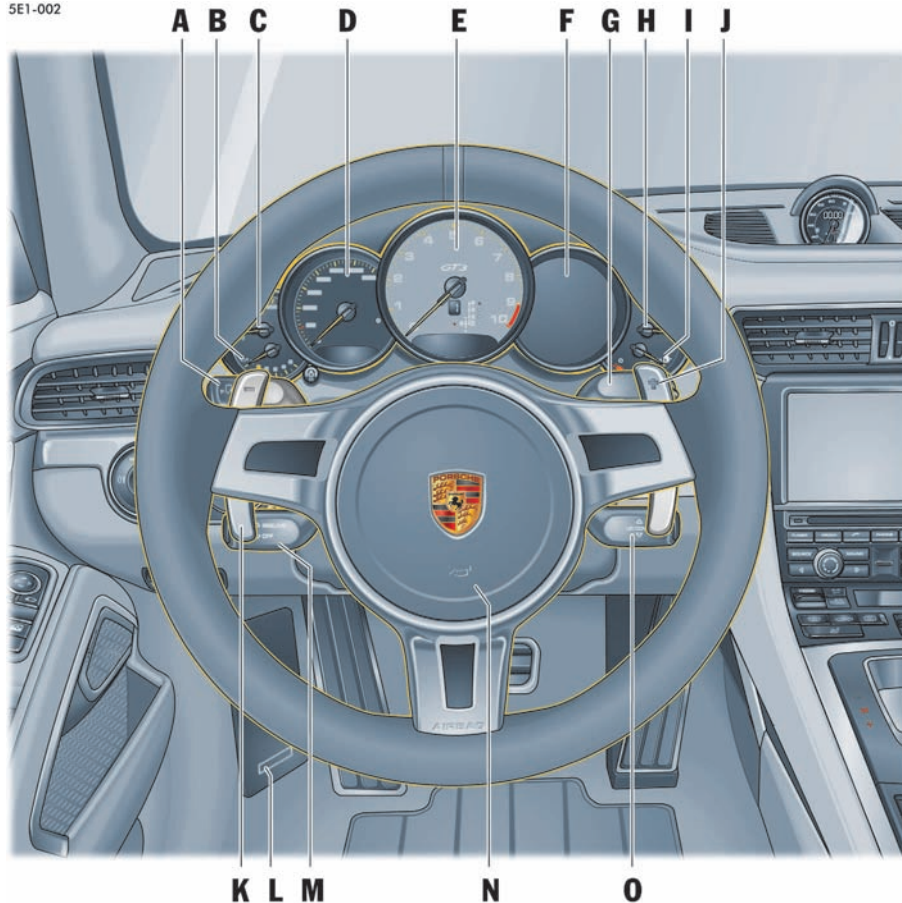

## 方向盘和仪表板

- A** 转向指示灯  
请参见第 50 页。
- B** 机油压力表  
请参见第 59 页。
- C** 机油温度表  
请参见第 58 页。
- D** 车速表  
请参见第 57 页。
- E** 转速表  
请参见第 58 页。
- F** 多功能显示器  
请参见第 57 页。
- G** 挡风玻璃雨刷器  
请参见第 54 页。
- H** 冷却液温度表  
请参见第 58 页。
- I** 燃油表  
请参见第 60 页。
- J** PDK 升档拨片  
请参见第 115 页。
- K** PDK 降档拨片  
请参见第 115 页。
- L** 诊断插座  
请参见第 103 页。
- M** 巡航定速控制系统  
请参见第 108 页。
- N** 喇叭
- O** 多功能显示器控制杆  
请参见第 62 页。

## 仪表板

- A** Sport Chrono 时钟  
请参见第 78 页。
- B** 保时捷通讯系统 PCM 和 CDR  
请参见第 110 页。
- C** 出风口  
请参见第 42 页。
- D** 杯座  
请参见第 131 页。
- E** 手套箱  
请参见第 130 页。
- F** 空调控制面板  
请参见第 38 页。
- G** 中控台  
请参见第 6 页。
- H** 烟灰缸、点烟器  
请参见第 132 页。
- I** 杂物盒  
请参见第 130 页。

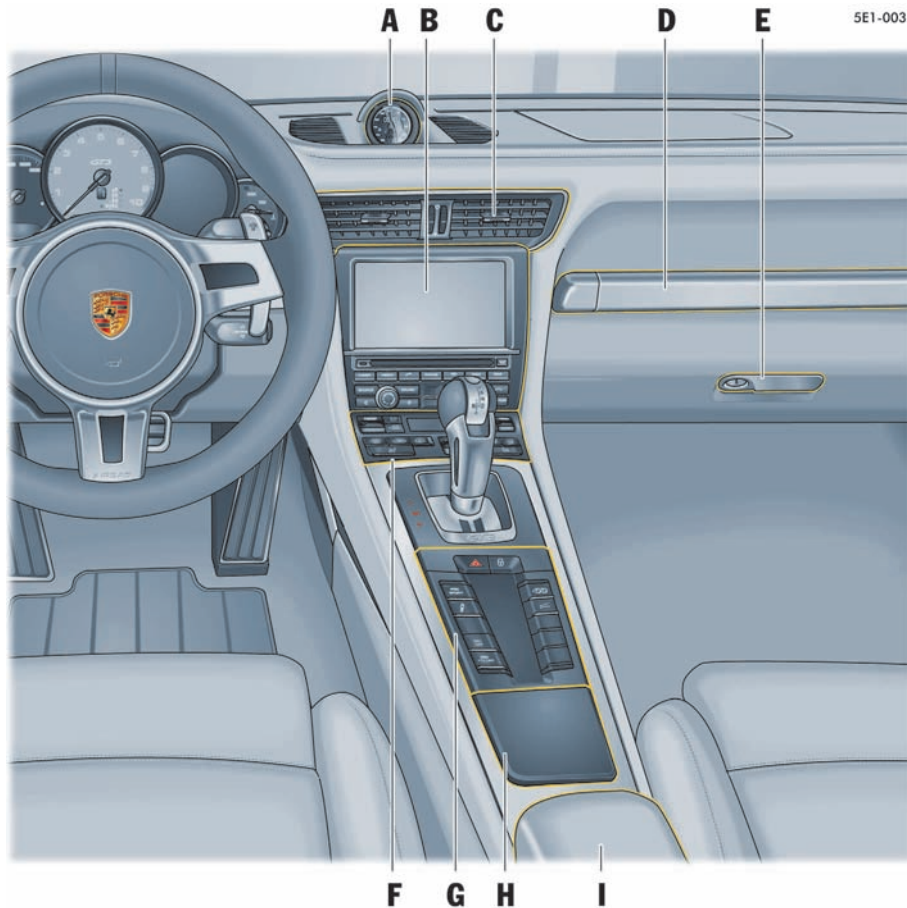

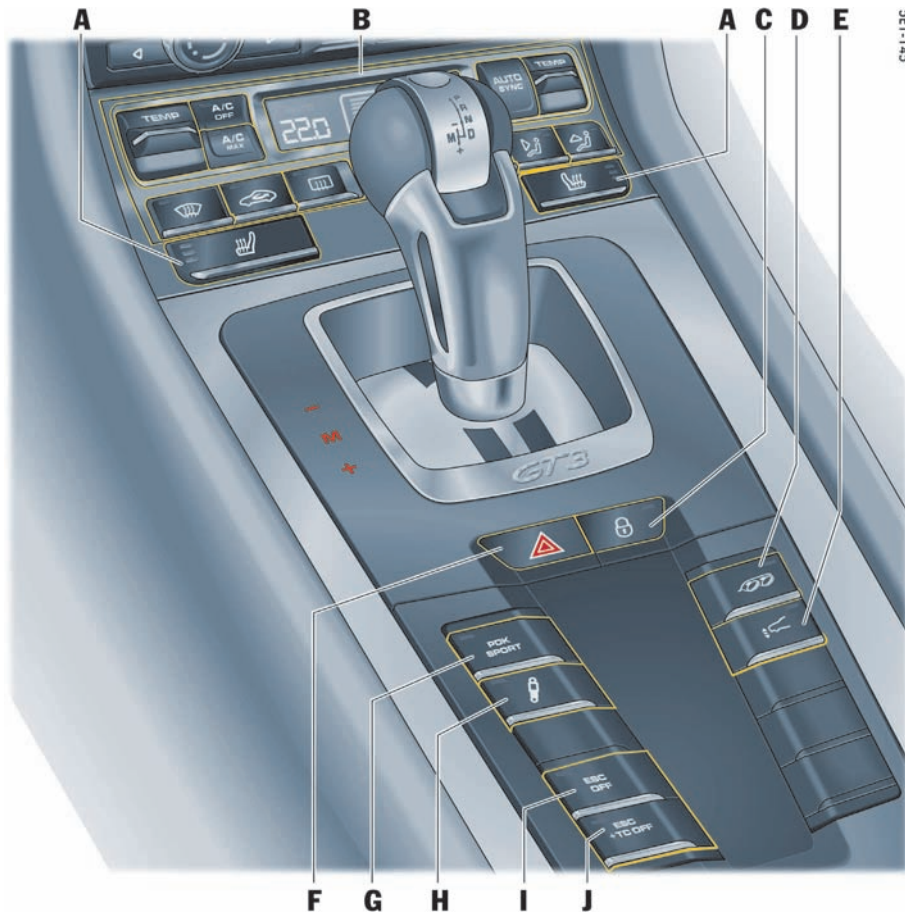

## 中控台

- A** 座椅加热  
请参见第 21 页。
- B** 空调控制面板  
请参见第 38 页。
- C** 中控锁按钮  
请参见第 12 页。
- D** 运动型排气系统  
请参见第 128 页。
- E** 前桥提升系统  
请参见第 126 页。
- F** 危险警示灯开关  
请参见第 50 页。
- G** “PDK Sport” (PDK 运动) 模式  
请参见第 113 页。
- H** 保时捷主动悬挂管理系统 (PASM)  
请参见第 124 页。
- I** 电子稳定性控制系统 (ESC)  
请参见第 121 页。
- J** 电子稳定性控制系统 (ESC) 和牵引力控制系统 (TC)  
请参见第 121 页。



## 顶置控制台

- A 车内灯 / 阅读灯按钮  
请参见第 51 页。
- B “PASS AIR BAG OFF” (乘客侧安全气囊关闭)  
警示灯  
请参见第 25 页。
- C 车内灯  
请参见第 51 页。
- D 阅读灯  
请参见第 51 页。
- E 车内灯 / 阅读灯按钮  
请参见第 51 页。

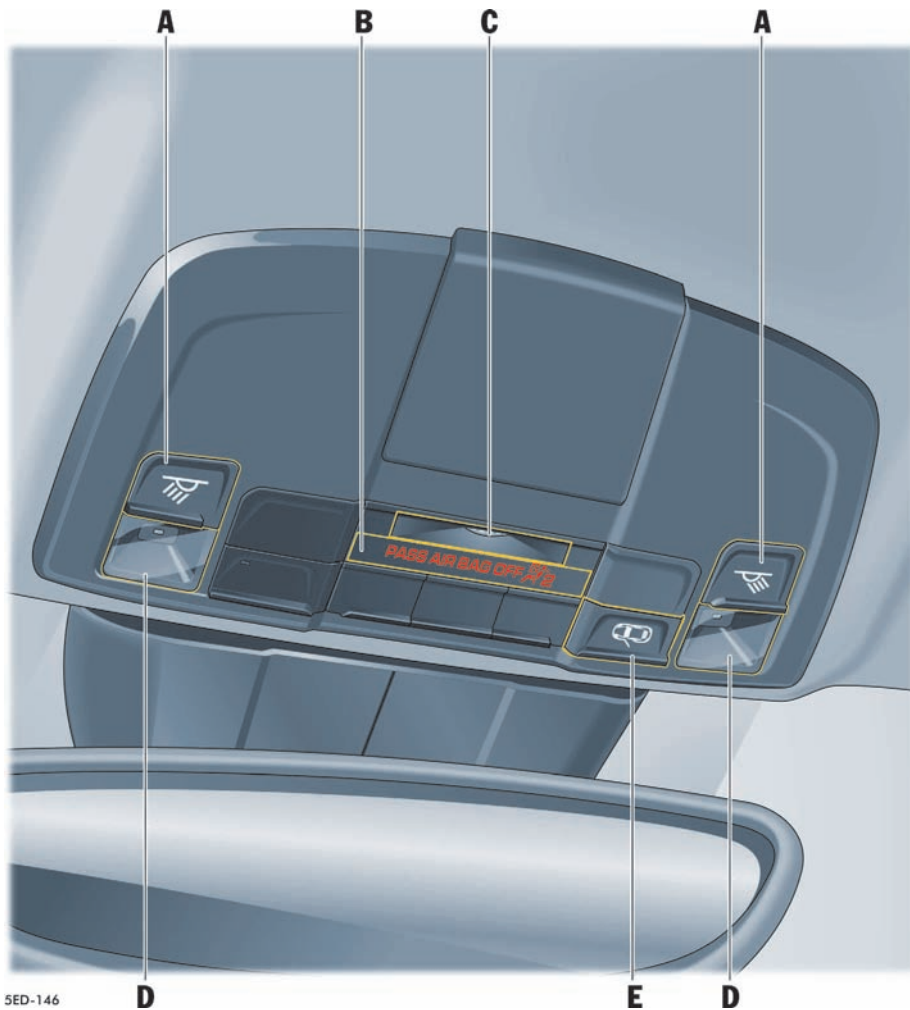

5ED-146

D

E

D

# 开启和锁止



概述 - 从车外开启和锁止车门 .....	9
从车外开启和锁止车门 .....	10
从车内锁止和开启车门 .....	11
打开和关闭行李厢盖和发动机舱盖 .....	13
开启和锁止时的故障和特殊功能 .....	14
有关车匙和中控锁系统的注意事项 .....	17

## 概述 - 从车外开启和锁止车门

本概述不能代替“从车外开启和锁止”章节提供的信息，尤其不能用其代替警告信息。



车匙

我想要做什么?	我必须做什么?	会发生什么?
解锁	按下车匙上的  按钮。	危险警示灯闪烁一次。 车门可以打开。
锁止	按下车匙上的  按钮。	危险警示灯闪烁两次。 车门锁止。
在车内留有人 / 宠物时锁止 (关闭防盗警报系统的车内监控功能)	按下车匙上的  按钮两次 (在大约 2 秒内)。	危险警示灯缓慢闪烁一次。 车门锁止, 但是可以拉动开门装置从车内打开车门。
关闭防盗警报	解锁车辆。	警报将停止。

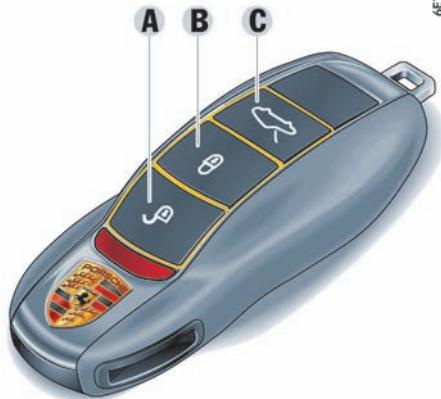

- A - 解锁车辆
- B - 锁止车辆
- C - 解锁行李厢盖

## 从车外开启和锁止车门

使用车匙上的按钮轻松解锁和锁止车辆。

6E1-086

### **i** 信息

如果您将紧急车匙插入车门锁来解锁车辆，则必须在打开车门后 10 秒内开启点火装置（点火锁位置 1），以防止触发防盗警报系统。乘客侧车门保持锁止。

### **i** 信息

如果使用  按钮解锁车辆但未打开车门 / 行李厢盖，则车辆将在 30 秒后再次自动锁止。

### **i** 信息

本章节描述了车辆的出厂设置。对于配备记忆功能的车辆，您可以在仪表板的多功能显示器中更改车门设置并将其存储到相应车匙上。

- ▷ 有关更改开启和锁止设置的信息：请参阅第 85 页的“锁止设置”章节。

9C1-007



## 解锁并打开车门

1. 按下  按钮。  
危险警示灯闪烁一次。  
车门解锁。
2. 拉动门把手。

## 信息

如果未打开任何车门或行李厢盖，则车辆在 30 秒后自动锁止。倾斜传感器和车内监控系统未启用（受限的防盗保护装置）。

此时可通过拉动开门装置从车内打开车门。

- ▷ 告知留在车内的人员，如果打开车门，防盗警报系统将会被触发。

再次锁止时，车内监控系统和倾斜传感器将重新启用。

## 设置车门解锁

您可设置只解锁驾驶员侧车门，或同时解锁乘客侧车门。

无论选择何种设置，均可解锁两个车门。

- ▷ 在 5 秒内按车匙上的  按钮两次。

有关更改开启和锁止设置的信息：

- ▷ 请参阅第 86 页的“设置车门解锁”章节。

## 锁止车门



警告

从车外锁止车门

从车外锁止时，不能将人或宠物留在车内，因为车门和车窗无法从车内打开。如果遇到紧急情况，锁止的车门使帮助者很难进入车内。

- ▷ 在锁止车门时确保车内没有人或宠物。



信息

只有所有车门和行李厢盖均关闭后，危险警示灯才会指示车辆已成功锁止。



信息

如果有车门或行李厢盖没有完全关闭，车辆就无法锁止。

此时会响起警示信号并且在多功能显示器上出现一条警告信息；危险警示灯不会闪烁。

在仅关闭驾驶员侧车门的情况下锁止时，车辆处于预锁止状态。在锁止其他打开的车门/行李厢盖时，确保车匙未在车内。

1. 关闭车门。

2. 按下  按钮一次。

危险警示灯闪烁两次。

无论从车外还是车内都无法开启车门。

**如果有人或宠物留在车内：**

- ▷ 在 2 秒内按下  按钮两次。

危险警示灯缓慢闪烁一次。

拉动开门装置可以从车内打开车门。

- ▷ 告知留在车内的人员，如果打开车门，防盗警报系统将会被触发。

## 从车内锁止和开启车门

本章节描述了车辆的出厂设置。

您可以在仪表板的多功能显示器上更改相关的设置。

有关更改开启和锁止设置的信息：

- ▷ 请参阅第 85 页的“锁止设置”章节。



中控锁按钮

## 锁止车门

车门已关闭:

- ▷ 按下中控锁按钮。  
当点火装置打开时，按钮中的指示灯亮起。  
**两个车门都已锁止。**  
拉动车内门把手可以打开车门。

## 通过自动锁止功能实现自动锁止

如果启用了该功能，当车速超过约 5 km/h 时，车辆会自动锁止。

有关更改开启和锁止设置的信息:

- ▷ 请参阅第 85 页的“锁止设置”章节。

## 解锁车门

- ▷ 按下中控锁按钮。  
按钮上的指示灯熄灭。  
**两个车门都已解锁。**

## 通过自动解锁功能实现自动解锁

启用此功能后，拔出点火钥匙时，车辆自动解锁。

有关更改解锁和锁止设置的信息:

- ▷ 请参阅第 85 页的“锁止设置”章节。

## 信息

如果车辆由车钥匙或紧急车匙锁止，则无法通过中控锁按钮解锁。

## 信息

发生事故时，如果安全气囊被触发，车门会自动解锁以让帮助者能进入车辆。另外，危险警示灯也会自动启用。

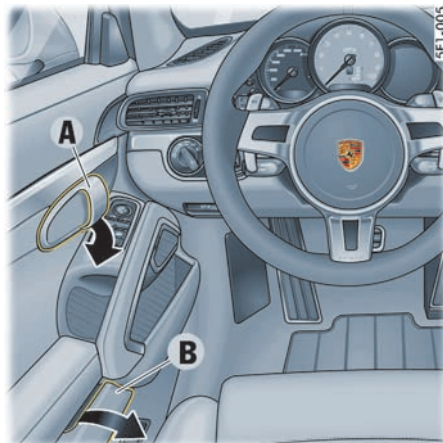

A - 车内门把手

B - 车门杂物盒

## 打开车门

- ▷ 拉动开门装置（箭头）。

## 信息

如果车辆是通过按下点火钥匙上的  按钮一次锁止的，则无法从车内打开车门、行李厢盖和发动机舱盖。

## 车门杂物盒

### 打开杂物盒

- ▷ 抬起护盖 **B**。
- ▷ 驾驶时或关闭车门时，车门杂物盒应始终保持关闭。

## 打开和关闭行李厢盖和发动机舱盖

### 使用拉钮打开行李厢盖

#### 注意

存在损坏行李厢盖或挡风玻璃雨刷器的风险。

- ▷ 确保在打开行李厢盖时挡风玻璃雨刷器未被向前拉出。
- ▷ 打开行李厢盖之前，请务必关闭挡风玻璃雨刷器（雨刷器开关处于位置 O）。

有关挡风玻璃雨刷器的信息：

- ▷ 请参阅第 54 页的“挡风玻璃雨刷器和大灯清洗系统”章节。



#### 信息

如果车辆蓄电池的电量用尽，则只能通过连接外接电源打开行李厢盖。

- ▷ 请参阅第 177 页的“行李厢盖的紧急解锁”章节。

或者保险丝盒盖内侧的说明。

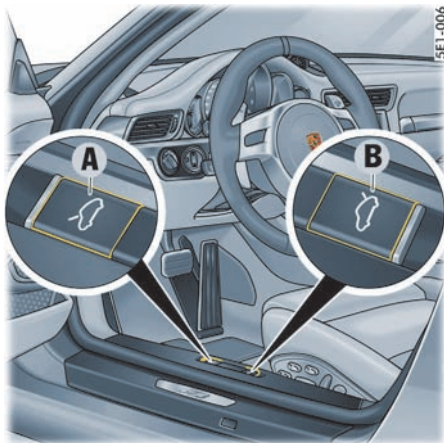

A - 行李厢盖  
B - 发动机舱盖

1. 打开驾驶员侧车门。
2. 操作驾驶员座椅旁的拉钮 A。  
行李厢盖解锁。



3. 稍稍掀起行李厢盖。用红色的锁杆松开安全锁扣。

当行李厢盖打开时，行李厢照明灯亮起。

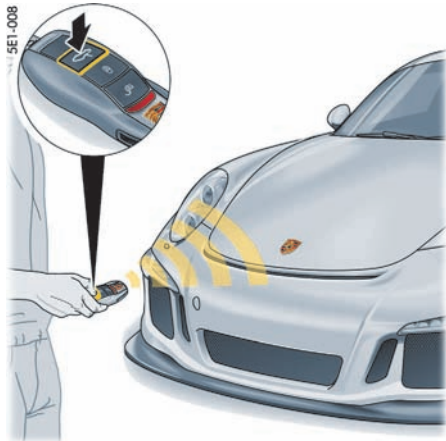

## 使用车匙打开行李厢盖



### 信息

当行李厢盖解锁后，车门同时也解锁。

## 使用车匙解锁并打开行李厢盖

1. 按下  按钮。
2. 稍稍抬起行李厢盖，然后用红色的锁杆松开安全锁扣。

## 关闭行李厢盖

1. 降下行李厢盖，让其落入锁中。  
必要时，将手掌置于锁止区域，推动厢盖至关闭。
  2. 检查厢盖是否正确卡到锁中。
- 如果行李厢盖未正确关闭，则车辆开始行驶后，仪表板上的多功能显示器将显示一条信息。

## 使用拉钮打开发动机舱盖

1. 打开驾驶员侧车门。
2. 操作驾驶员座椅旁边的拉钮 **B**。  
舱盖解锁，并可以抬起。

## 关闭发动机舱盖

1. 降下舱盖，让其落入锁中。  
必要时，将手掌置于锁止区域，推动舱盖至关闭。
  2. 检查发动机舱盖是否正确卡在锁中。
- 如果舱盖未正确关闭，则车辆开始行驶后，仪表板上的多功能显示器将显示一条信息。

## 开启和锁止时的故障和特殊功能

### 行李厢盖的紧急操作

如果车辆蓄电池的电量用尽，则只能通过连接外接电源打开行李厢盖。

- ▷ 请参阅第 177 页的“行李厢盖的紧急解锁”章节。

### 仅解锁驾驶员侧车门

仪表板多功能显示器上车门的锁止及解锁设置已经更改。

- ▷ 请参阅第 86 页的“设置车门解锁”章节。

无论选择何种设置，均可打开两个车门。

- ▷ 在 2 秒内按车匙上的  按钮两次。

### 车辆无法解锁

车钥匙上的遥控器可能

- 因故障失效，
- 因车匙电池没电而失效，
- 因无线电波的干扰而无法正常工作。



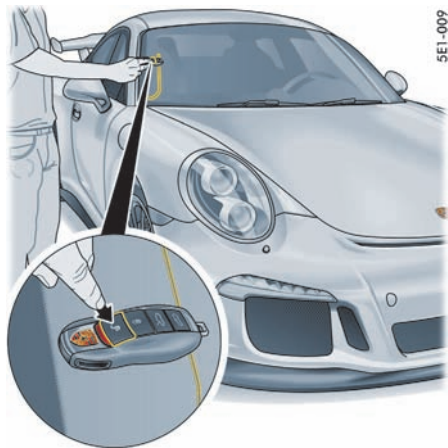

3. 用紧急车匙解锁并打开驾驶员侧车门：  
▷ 请参阅第 17 页的“用紧急车匙锁止驾驶员侧车门：”章节。  
抬起并握住门把手。  
将紧急车匙插入车门锁，逆时针旋转 90°，再按下紧急车匙。
4. 松开门把手，并通过再次拉动门把手打开车门。
5. 在 10 秒内开启点火装置，以免触发防盗警报系统。

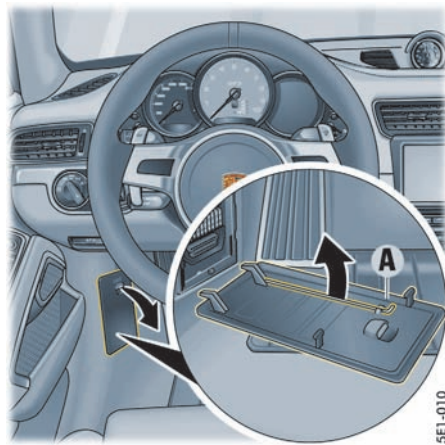

### 紧急操作 - 解锁点火车匙

如果车辆蓄电池的电量用尽，则只能通过执行紧急操作拔下点火车匙。

1. 在手指孔处握住驾驶员侧保险丝盒盖并将其拉出。
2. 松开保险丝盒盖内侧的金属钩 A。

如果车辆无法解锁，则：

1. 将车钥匙放在**乘客侧**挡风玻璃外部边缘，与此同时，按下  按钮（图示）。

如果车辆仍无法解锁，则：

2. 从车钥匙上取下紧急车匙。  
请参阅第 17 页的“紧急车匙”章节。

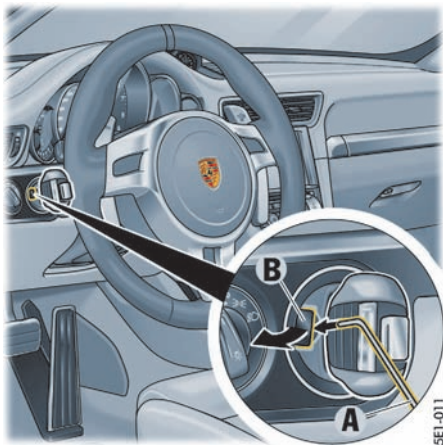

3. 用金属钩 A 从点火锁上拆下塑料护盖 B。  
确保不要将塑料护盖 B 遗失。

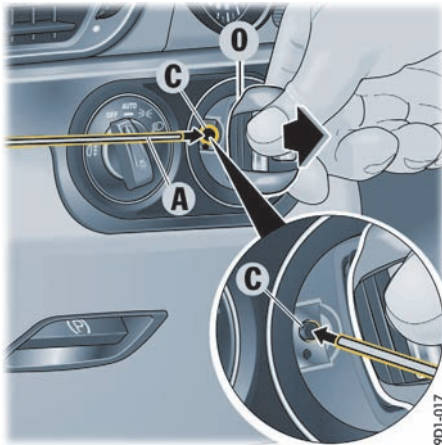

4. 将点火钥匙转到点火锁位置 O (初始位置)。
5. 将金属钩 A 压入开口 C 中。  
此时将听到解锁声。
6. 将点火钥匙转到初始位置 O  
并拔下。
7. 重新安装塑料护盖 B。

### 车辆无法锁止

可根据危险警示灯不闪烁且没有锁止声音来识别这一情况。

车匙遥控器可能

- 因故障失效,
- 因车匙电池没电而失效,
- 因无线电波的干扰而无法正常工作。

如果车辆无法锁止, 则:

1. 从车钥匙上取下紧急车匙。  
请参阅第 17 页的“紧急车匙”章节。
2. 推动驾驶员侧车门使其关闭, 保持车门关闭的同时抬起门把手。  
将紧急车匙插入车门锁, 顺时针旋转 90°, 再拔下紧急车匙。
3. 松开门把手。



### 信息

如果中控锁系统发生故障, 通过驾驶员侧车门的锁芯进行锁止操作将锁止中控锁系统内所有功能仍正常的锁止元件。

- ▷ 排除中控锁系统故障。请与合格的专业维修中心联系。我们建议您让保时捷中心执行这项工作, 因为他们拥有经过培训的维修中心专业人员, 并且备有必要的零件和工具。



门把手下的车门锁（驾驶员侧）

## 车门未锁止

如果中控锁系统失效，驾驶员侧车门的紧急锁止：



### 信息

无法对乘客侧车门进行紧急锁止。

### 用紧急车匙锁止驾驶员侧车门：

1. 从车钥匙上取下紧急车匙。
  - ▷ 请参阅第 17 页的“紧急车匙”章节。
2. 打开车门，抬起并握住门把手（图示）。将紧急车匙插入车门锁，顺时针旋转 90°，再拔下紧急车匙。
3. 松开门把手并关上车门。现在，驾驶员侧车门处于锁止状态。

## 有关车匙和中控锁系统的注意事项

### 车匙

车辆备有两把车匙，包括集成在车钥匙中的紧急车匙。这些车匙可以操作车辆上的所有车锁。

- ▷ 注意保管好您的车匙：除非遇到特殊情况，否则一定要随身携带。
- ▷ 即使短时间离开车辆，也要拔下点火车匙并随身携带。不要将点火车匙留在车内。
- ▷ 如果车匙丢失或被盗，或制作了额外车匙或替换车匙，请通知您的保险公司。
- ▷ 他人使用丢失的车匙仍可操作机械锁。

9C1-018

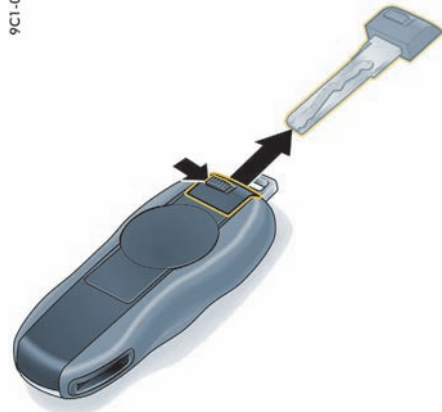

## 紧急车匙

### 取出紧急车匙

1. 向侧面推动解锁按钮。
2. 拔出车匙。

### 插入紧急车匙

- ▷ 推入车匙，直到听见解锁按钮接合。

## 替换车匙

只能从保时捷中心处订购车钥匙。有时这可能会花费很长时间。

因此，请务必随时备有一把替换车匙。将替换车匙保存在安全的地方，但切勿放在车内或车辆上。

必须由保时捷中心为车辆控制单元“设定”新车匙的车匙密码。

为此，还必须对车辆的所有车匙重新进行设定。最多可对 8 把车钥匙进行设定。

## 中控锁

您的车辆配有中控锁系统。

该系统可同时解锁或锁止以下装置：

- 车门
- 加油口盖

当车辆解锁和锁止时，中控锁系统始终处于启用状态。

您可以在仪表板的多功能显示器上进行不同的车门锁止及解锁设置。无论选择何种设置，均可打开车门。

▷ 在 5 秒内按车匙上的  按钮两次。

## 座椅、车镜和方向盘

座椅 .....	20
座椅加热 .....	21
安全带 .....	22
安全气囊系统 .....	23
儿童保护系统 .....	26
车外后视镜 .....	33
内后视镜 .....	34
方向盘调节 .....	35
遮阳板 .....	36
化妆镜 .....	36

## 座椅

### 座椅位置

正确的座椅位置对于安全和无疲劳驾驶来说非常重要。我们建议按照下列步骤调节驾驶员座椅，以满足您的个人要求：

1. 调节座椅高度，保证足够的头部空间和良好的视野。
2. 前后调节座椅，使您在将踏板踩到底时，腿不用伸直，并且整个脚底完全踏在踏板上。
3. 握住方向盘的上半部分。调节靠背角度和方向盘位置，使您的双臂几乎完全伸直。但是，您的肩部必须仍然贴在靠背上。
4. 如有必要，请调节座椅的前后设置。

### 调节座椅



警告

在驾驶时调节座椅

如果试图在驾驶时调节座椅，则座椅的移动量可能会超出您的预期。您可能失去对车辆的控制。

▷ 驾驶时请勿调节座椅。



小心

座椅调节

如果座椅的移动范围内有人或宠物，则调节座椅时存在挤伤或压伤肢体的风险。

▷ 调节座椅时应确保不会给任何人带来危险。

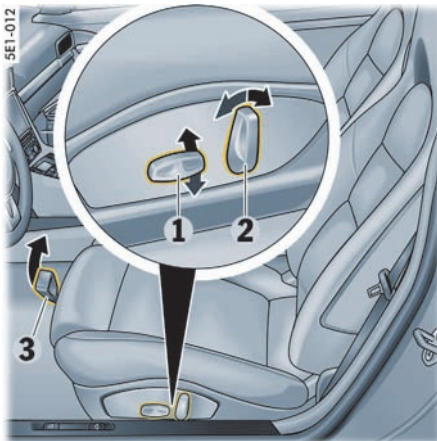

### 运动型座椅升级版

- 1 高度调节
  - 2 靠背角度调节
- ▷ 沿**箭头**所指方向按下每个控制按钮，直至达到所需的设置或极限位置。
- 3 前后调节，机械式
  - ▷ 提起锁定杆。将座椅移至所需的位置，然后松开锁定杆。确保座椅正确卡止。

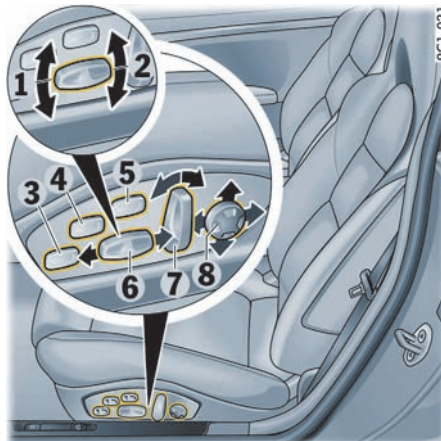

### 自适应运动型座椅升级版

- 1 座椅角度调节
  - 2 高度调节
  - 3 腿部支撑调节
  - 4 座垫侧垫调节
  - 5 靠背侧垫调节
  - 6 前后位置调节
  - 7 靠背角度调节
  - 8 腰部支撑调节
- ▷ 沿**箭头**所示方向按下每个控制按钮，直至达到所需的设置。

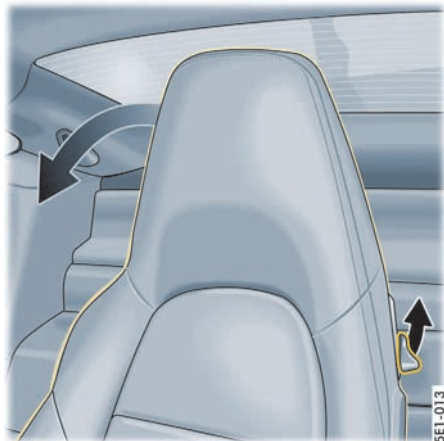

## 座椅靠背

### 向前折叠

- ▷ 向上拉动靠背侧部的操纵杆并向前折叠靠背。

### 向后折叠

- ▷ 向后倾斜并卡止靠背，确保车辆制动时靠背不会向前倾斜。



## 座椅加热

发动机运转时，座椅加热功能准备就绪。反复按下座椅加热按钮，可以分三档调节加热功率。

### 开启

- ▷ （反复）按座椅加热按钮。  
亮起的指示灯的数量指示选定的加热档位。

### 关闭

- ▷ （反复）按座椅加热按钮，直到所有指示灯均熄灭。

车内温度较高时，座椅加热功能不可用。如果蓄电池的电量即将耗尽，则座椅加热功能一开始会受限，之后将关闭。

## 安全带

安全带不适用于身高低于 150 cm 的人员。因此，他们应使用合适的保护系统。



危险

未系紧或未正确使用安全带

如果未佩戴安全带，则安全带在发生事故时无法提供任何保护。安全带佩戴不正确会增加在事故中受伤的风险。

- ▷ 为确保人身安全，车上的所有乘员都必须佩戴安全带。  
此外，请您车上的乘客讲述本章节中的所有信息。
- ▷ 切勿两个人同时共用一条安全带。
- ▷ 脱下会影响安全带正确系紧及限制您活动自由的大件宽松衣物。
- ▷ 不要让安全带绕过坚硬或易碎的物品（眼镜、圆珠笔、烟斗等）。  
此类物品可能会增加伤害风险。
- ▷ 安全带不得扭结或松弛。



危险

使用损坏的安全带

损坏、承受过大拉力或破损的安全带在发生事故时无法提供充分的保护。

已经被触发过的安全带预紧器系统也必须立即更换。

- ▷ 定期检查所有安全带是否有织带损坏的迹象，并检查安全带扣和固定点是否能够正常工作。
- ▷ 必须立即将在事故中损坏或承受过大拉力的安全带更换为经许可能够用于相应座椅的安全带。  
已触发过的安全带预紧器系统和限力装置也必须立即更换。  
另外，还应检查安全带的固定点。  
请与合格的专业维修中心联系。我们建议您让保时捷中心执行这项工作，因为他们拥有经过培训的维修中心专业人员，并且备有必要的零件和工具。
- ▷ 在不使用时，应确保将安全带完全收回，以防其脏污和损坏。

## 警告灯和警告信息

下列功能用于提醒您系紧安全带，在驾驶员座椅安全带的锁舌插入锁扣之前这些功能将一直保持启用状态：

- 打开点火装置时，仪表板上的警示灯亮起。
- 仪表板的多功能显示器上显示一条警告信息。
- 当车速超过 24km/h 时，警示信号（锣声）响起并持续约 90 秒。

## 安全带预紧器

根据碰撞力的大小，安全带在发生事故时将会被拉紧。

下列情况下将触发安全带预紧器：

- 发生正面碰撞和尾部碰撞时
- 发生侧面碰撞时
- 车辆倾翻时



信息

安全带预紧器系统只能触发一次；之后必须更换。

只能由合格的专业维修中心工作人员执行有关安全带预紧器系统的工作。我们建议您让保时捷中心执行这项工作，因为他们拥有经过培训的维修中心专业人员，并且备有必要的零件和工具。

安全带预紧器触发时会散发出烟雾。此时不要误以为车内起火。



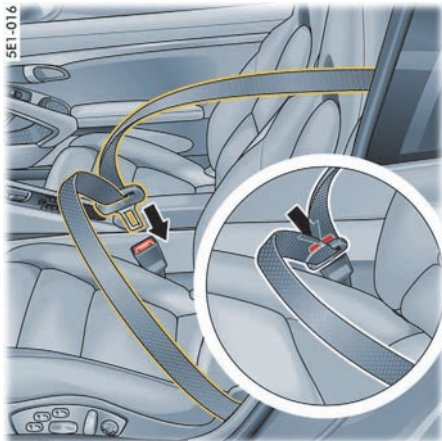

## 系紧安全带

1. 采取一种舒适的坐姿。
2. 调节座椅靠背，使安全带总是位于您的上半身并绕过肩部中央。
3. 握住安全带锁舌，缓慢、连续地拉动安全带，绕过胸部和骨盆。



## 信息

如果车辆位于斜坡上或猛拉安全带，安全带可能会被锁住，无法拉出。

当车辆加速、减速、转弯和上坡行驶时，安全带无法拉出。

4. 将安全带锁舌插入座椅内侧相应的锁扣中，直到听到其牢固锁紧的咔嚓声。
5. 确保安全带没有缠结或扭曲，并且没有摩擦到尖锐棱边。
6. 腰部安全带部分应始终贴身绕过乘坐者的骨盆。因此，系紧安全带后，请务必向上拉动肩部安全带部分。  
孕妇应使安全带从尽可能低的部位绕过骨盆，并确保安全带没有压迫腹部。
7. 在旅途中还要不时地拉动肩部安全带部分，以使腰部安全带部分始终紧贴身体。

## 打开安全带扣并解下安全带

1. 握住安全带锁舌。
2. 按下安全带扣上的红色按钮。
3. 握住锁舌，引导安全带收入卷轴。

## 安全气囊系统

### 一般安全指南



### 危险

安全带和不正确的座椅位置

安全气囊是一种辅助安全系统。您的主要保护来自于安全带。

安全气囊系统的触发取决于发生事故时的碰撞力度和碰撞角度。

为了最大限度地保护乘员安全，安全气囊必须以极快的速度充气。如果您不系上安全带或者在安全气囊触发时过于靠近安全气囊，正在充气的安全气囊会造成严重的人身伤害。

#### 务必系紧安全带。

- ▷ 确保在驾驶员或乘客与安全气囊充气区域之间没有任何人、宠物或物品。
- ▷ 始终握住方向盘的外圈。
- ▷ 如果希望安全气囊提供有效的保护，安全气囊必须与驾驶员或乘客保持一定的距离。为此，请调节您的座椅位置，不要让座椅离安全气囊过近。  
请勿斜靠在车门外侧（安全气囊）。
- ▷ 请您车上的乘客讲述本章节中的所有信息。
- ▷ 行驶时请务必将双脚放在脚坑中。请勿将双脚放到仪表盘或座垫上。



危险

物品存放不当

物品和行李必须妥善存放。

- ▷ 物品不得从车门储物箱中伸出。行驶时，储物箱必须保持关闭。
- ▷ 乘客座椅上或其前方不要装载重物。
- ▷ 请勿在仪表板上放置物品。
- ▷ 靠背上不要悬挂物品（如夹克、外套或衣架）。



危险

因擅自改动安全气囊而出现故障。

擅自改动后的安全气囊无法提供任何保护。它们可能无法正常触发或被意外触发。意外触发可能导致严重伤害。

- ▷ 不要改装安全气囊系统的线束或部件。
- ▷ 不要在方向盘上或者乘客侧安全气囊、侧安全气囊或头部安全气囊附近粘贴任何附加饰物或标签。  
不要使用防护型座椅罩。
- ▷ 不要在安全气囊线束附近布置任何附加电气设备的电缆。
- ▷ 请勿拆卸安全气囊部件（例如方向盘、前排座椅、门板）。
- ▷ 如果您要出售您的保时捷，请告知购买者车辆装有安全气囊，并请其查阅驾驶手册中“安全气囊系统”的章节。



危险

已被触发过的安全气囊系统不会启动

安全气囊系统只能被触发一次。

- ▷ 请立即更换已经触发过的安全气囊系统。
- ▷ 如果安全气囊系统出现故障，请务必向合格的专业维修中心咨询。

## 功能

安全气囊是一种与安全带配合使用的安全系统，在发生事故时可为车辆乘员提供最大限度的伤害保护。

在正面或侧面碰撞事故中，安全气囊可以保护乘员的头部、骨盆和上身，同时减缓驾驶员和乘客沿碰撞方向的移动。

驾驶员侧**前置安全气囊**安装在方向盘毂缓冲垫的下面，乘客侧前置安全气囊安装在仪表板中。

**侧安全气囊**安装在座椅靠背的侧面。

**头部安全气囊**安装在门板中。

各个安全气囊的触发取决于碰撞角度和力度。

头部安全气囊会保持充气状态几秒钟，然后会缓慢收缩。展开后，前置安全气囊和侧安全气囊会再次迅速收缩，因此几乎不会对视野产生影响。同样，充气噪音也会淹没在事故噪音中。

## 警示灯

故障通过转速表上的警示灯加以指示。

- ▷ 出现下列情况时，请向合格的专业维修中心咨询：
  - 点火装置打开时，警示灯不亮起**或者**
  - 发动机运转时，警示灯不熄灭**或者**
  - 警示灯在行驶时亮起。

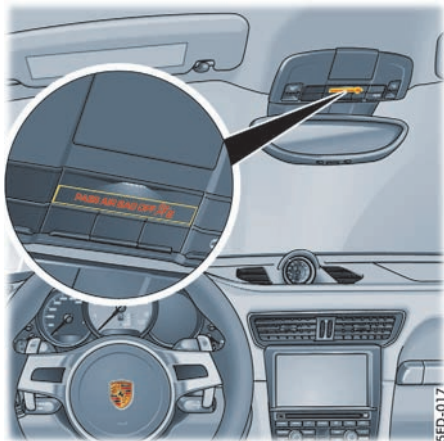

### “PASS AIR BAG OFF”（乘客侧安全气囊关闭） 警示灯

用来关闭乘客侧安全气囊的钥匙开关、“PASS AIR BAG OFF”（乘客侧安全气囊关闭）警示灯和 ISOFIX 固定支架未在车辆出厂时安装。可以加装这些部件。

有关“PASS AIR BAG OFF”（乘客侧安全气囊关闭）警示灯功能的信息：

- ▷ 请参阅第 31 页的“开启和关闭乘客侧安全气囊”章节。



危险

乘客侧安全气囊失效或发生故障

如果发生以下任意情况，安全气囊系统可能存在故障：

1. 点火装置打开时，“PASS AIR BAG OFF”（乘客侧安全气囊关闭）安全气囊警示灯不亮起。（它应该点亮几秒钟，以示正常工作）。
  2. 在乘客侧安全气囊关闭的情况下，打开点火装置时，“PASS AIR BAG OFF”（乘客侧安全气囊关闭）安全气囊警示灯未亮起。
- ▷ 这时，不要在乘客座椅上安装儿童保护系统。
  - ▷ 立即排除故障。



危险

乘客侧安全气囊关闭

拆下儿童座椅后，如果乘客侧安全气囊保持关闭，则车辆发生碰撞时安全气囊将无法触发。

- ▷ 拆下儿童座椅后，必须再次开启乘客侧安全气囊。

## 触发

- 发生**严重的正碰撞**时，可能会触发驾驶员侧和乘客侧的前置安全气囊。
- 发生**严重的侧碰撞**时，可能会触发车辆碰撞侧的侧安全气囊。
- 发生**车辆侧翻**时，可能会触发头部安全气囊。

发生后碰撞、轻微的正碰撞或轻微的侧碰撞时，不会触发这些安全气囊。在这些事故中，乘员通过系紧的安全带来获得保护。



信息

以上触发情况并无穷尽所有可能的触发情况。本文无法列出安全气囊系统在所有可能情况下的确切触发反应。安全气囊能否触发主要取决于碰撞导致的车辆减速率。电子控制单元会处理车辆上传感器发送的信号，并能够立即评估碰撞的严重程度，并据此激活安全气囊系统。

## 弃置

未点燃过的气体发生器或带有安全气囊单元的整车或总成不得作为“普通”废料或废弃物处理，也不得进行任何其他形式的最终储存。

您的保时捷中心将会告知您有关弃置的信息。

## 儿童保护系统

保时捷推荐来自保时捷精装配件 (Porsche Tequipment) 的儿童保护系统。

- ▷ 请向您的保时捷中心咨询有关安装保时捷儿童保护系统的建议。
- ▷ 请参阅第 27 页的“建议的儿童保护系统（用安全带固定）”章节。
- ▷ 请参阅第 28 页的“建议的儿童保护系统（用 ISOFIX 系统固定）”章节。



**危险**

儿童保护系统使用不当

儿童保护系统使用不当可能会导致严重或致命伤害。

不适合您车型或未在车内正确安装儿童保护系统在发生事故时无法提供充分的保护。

- ▷ 请务必阅读单独的儿童保护系统安装说明。
- ▷ 使用儿童保护系统时，请务必遵循适用于您所在国家/地区的法规。
- ▷ 只能使用保时捷推荐的儿童保护系统。这些保护系统均已进行了必要的检测和调节，以便适合您的保时捷车辆内部和相应的儿童重量分级。使用其他未经检测的系统可能会增大伤害风险。
- ▷ 乘客侧安全气囊必须关闭。



**危险**

乘客侧安全气囊有导致身材过矮或体重过轻的乘客遭受严重或致命伤害的风险。

只有在乘客体型和体重达到特定的最低要求时，乘客侧安全气囊才能提供有效的保护。如果在乘客侧座椅上装有儿童保护系统或承载身材过矮或体重过轻的乘客时，存在安全气囊被触发导致严重甚至致命伤害的风险。

- ▷ 如果乘客座椅上装有儿童保护系统，请务必关闭乘客侧安全气囊。请向您的保时捷中心咨询有关安装保时捷儿童保护系统的建议。

- ▷ 安装儿童保护系统后，请务必关闭座椅加热功能。

### 要关闭乘客侧安全气囊：

- ▷ 请参阅第 31 页的“开启和关闭乘客侧安全气囊”章节。

## 按重量等级对儿童保护系统进行分级

**分组 0 和 0+ 的儿童：不超过 13 kg**

属于此体重分组的儿童必须用**朝向后方**安装的儿童保护系统搭载。

**分组 I 的儿童：9 至 18 kg**

属于这一重量分组的儿童必须使用**朝向前方**安装的儿童保护系统搭载。

**分组 II 的儿童：15 至 25 kg**

属于这一重量分组的儿童必须使用**朝向前方**安装的儿童保护系统搭载。

**分组 III 的儿童：22 至 36 kg**

- ▷ 属于这一重量分组的儿童必须使用**朝向前方**安装的儿童保护系统搭载。

## 建议的儿童保护系统（用安全带固定）

▷ 请参阅第 29 页的“使用儿童保护系统（用安全带固定）”章节。

重量等级	制造商	型号	授权编号	保时捷零件号	安装在乘客座椅上
<b>分组 0 和 0+:</b> 不超过 13 kg	Britax-Römer	保时捷 婴儿座椅 G0+	E <sub>1</sub> 04301146	955.044.802.94	<ul style="list-style-type: none"><li>- 朝向后方安装。</li><li>- 将乘客座椅调节到靠后较高的位置。</li><li>- 仅限乘客侧安全气囊关闭的情况下。</li></ul>
<b>分组 I:</b> 9 至 18 kg	Britax-Römer	保时捷 儿童座椅 ISOFIX G1	E <sub>1</sub> 04301199	955.044.802.88	<ul style="list-style-type: none"><li>- 朝向前方安装。</li><li>- 将乘客座椅调节到靠后较高的位置。</li><li>- 仅限乘客侧安全气囊关闭的情况下。</li></ul>
<b>分组 II:</b> 15 至 25 kg	Britax-Römer	保时捷 儿童座椅增强型 ISOFIT G2 + G3	E <sub>1</sub> 04301169	955.044.802.90	<ul style="list-style-type: none"><li>- 朝向前方安装。</li><li>- 将乘客座椅调节到靠后较高的位置。</li><li>- 仅限乘客侧安全气囊关闭的情况下。</li></ul>
<b>分组 III:</b> 22 至 36 kg	Britax-Römer	保时捷 儿童座椅增强型 ISOFIT G2 + G3	E <sub>1</sub> 04301169	955.044.802.90	<ul style="list-style-type: none"><li>- 朝向前方安装。</li><li>- 将乘客座椅调节到靠后较高的位置。</li><li>- 仅限乘客侧安全气囊关闭的情况下。</li></ul>

## 建议的儿童保护系统（用 ISOFIX 系统固定）

▷ 请参阅第 30 页的“使用儿童保护系统（用 ISOFIX 系统固定）”章节。

重量等级	制造商	型号	授权编号	保时捷零件号	安装在乘客座椅上
<b>分组 0 和 0+:</b> 不超过 13 kg	Britax-Römer	保时捷 婴儿座椅 ISOFIX GO+ <b>仅限 与以下装备一起使用:</b> ISOFIX 基座	E <sub>1</sub> 04301146	955.044.802.94 <b>仅限 与以下装备一起使用:</b> 955.044.802.95	<ul style="list-style-type: none"> <li>- 朝向后方安装。</li> <li>- 将乘客座椅调节到靠后较高的位置。</li> <li>- 仅限乘客侧安全气囊关闭的情况下。</li> </ul>
<b>分组 I:</b> 9 至 18 kg	Britax-Römer	保时捷 儿童座椅 ISOFIX G1	E <sub>1</sub> 04301199	955.044.802.88	<ul style="list-style-type: none"> <li>- 朝向前方安装。</li> <li>- 将乘客座椅调节到靠后较高的位置。</li> <li>- 仅限乘客侧安全气囊关闭的情况下。</li> </ul>
<b>分组 II:</b> 15 至 25 kg	Britax-Römer	保时捷 儿童座椅增强型 ISOFIX G2 + G3	E <sub>1</sub> 04301198	955.044.802.96	<ul style="list-style-type: none"> <li>- 朝向前方安装。</li> <li>- 将乘客座椅调节到靠后较高的位置。</li> <li>- 仅限乘客侧安全气囊关闭的情况下。</li> </ul>
<b>分组 III:</b> 22 至 36 kg	Britax-Römer	保时捷 儿童座椅增强型 ISOFIX G2 + G3	E <sub>1</sub> 04301198	955.044.802.96	<ul style="list-style-type: none"> <li>- 朝向前方安装。</li> <li>- 将乘客座椅调节到靠后较高的位置。</li> <li>- 仅限乘客侧安全气囊关闭的情况下。</li> </ul>

## 使用儿童保护系统（用安全带固定）

根据标准 ECE-R16 用安全带固定儿童保护系统的方法概述。

“通用”标记显示在儿童保护系统的橙色 ECE 标签上（图示）。

重量等级	儿童保护装备安装在乘客座椅上 <sup>1、2</sup>
分组 O：不超过 10 kg	U/L
分组 O+：不超过 13 kg	U/L
分组 I：9 至 18 kg	U/L
分组 II：15 至 25 kg	U/L
分组 III：22 至 36 kg	U/L

U：适合“通用”类别中许可用于此体重分组的儿童保护系统。

L：适合第 27 页上列出的特殊儿童保护系统

<sup>1</sup> 仅限乘客侧安全气囊关闭的情况下。

<sup>2</sup> 将乘客座椅调节到靠后较高的位置。

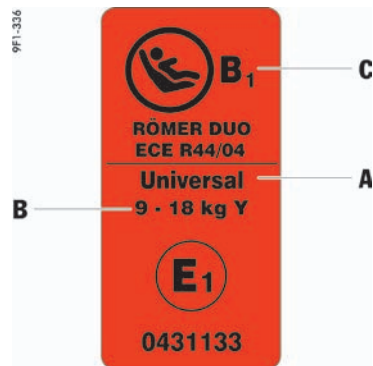

ECE 标签的示例

A “通用”标记

B 重量等级

C 尺寸分类

## 使用儿童保护系统（用 ISOFIX 系统固定）

根据标准 ECE-R16 用 ISOFIX 系统固定儿童保护系统的方法概述。

“通用”或“半通用”标记显示在儿童保护系统的橙色 ECE 标签上。

重量等级	尺寸分类	固定系统	乘客座椅上的 ISOFIX 固定点 1、2
<b>婴儿提篮</b> (朝左或朝右的儿童保护系统)	F	ISO/L1	X
	G	ISO/L2	X
<b>分组 0:</b> 不超过 10 kg	E	ISO/R1	IL / SU
<b>分组 0+:</b> 不超过 13 kg	E	ISO/R1	IL / SU
	D	ISO/R2	IL / SU
	C	ISO/R3	X
<b>分组 I:</b> 9 至 18 kg	D	ISO/R2	IL / SU
	C	ISO/R3	X
	B	ISO/F2	IL / SU
	B1	ISO/F2X	IL / SU
	A	ISO/F3	IL / SU
<b>分组 II:</b> 15 至 25 kg			IL / SU
<b>分组 III:</b> 22 至 36 kg			IL / SU

X: 座椅不适合此尺寸分类的儿童保护系统。

SU: 座椅适合安装配备“半通用”许可的 ISOFIX 系统的儿童保护系统。

请参考儿童保护系统随附的车辆列表。

IL: 适合第 28 页上列出的特殊 ISOFIX 儿童保护系统

<sup>1</sup> 仅限乘客侧安全气囊关闭的情况下。

<sup>2</sup> 将乘客座椅调节到靠后**较高**的位置。



## 婴儿提篮

尺寸分类为 F 和 G（例如婴儿提篮）的朝左或朝右的儿童保护系统通常不得在任何类型的座椅上使用。

- ▷ 请参阅第 30 页的“使用儿童保护系统（用 ISOFIX 系统固定）”章节。

保时捷推荐来自保时捷精装配件 (Porsche Tequipment) 的儿童保护系统（例如保时捷婴儿座椅 ISOFIX GO+）。

- ▷ 请参阅第 27 页的“建议的儿童保护系统（用安全带固定）”章节。
- ▷ 请参阅第 28 页的“建议的儿童保护系统（用 ISOFIX 系统固定）”章节。

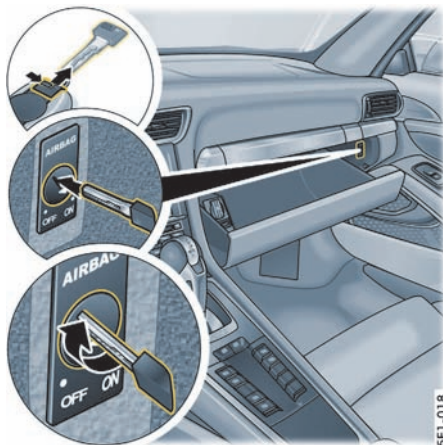

## 开启和关闭乘客侧安全气囊

1. 关闭点火装置。
2. 打开手套箱。
3. 从车钥匙上取下紧急车匙。

有关紧急车匙的信息：

- ▷ 请参阅第 17 页的“紧急车匙”章节。
4. 将紧急车匙插入钥匙开关，直到您第二次感觉有阻力。  
然后，将钥匙齿的大约 3/4 插入钥匙开关。
  5. 使用紧急车匙关闭（OFF 位置）或开启（ON 位置）乘客侧安全气囊，不要用力。
  6. 从钥匙开关上取下紧急车匙。
  7. 关闭手套箱。

## 信息

关闭乘客侧安全气囊后，乘客侧安全带警告信息也会停用。

### 危险

乘客侧安全气囊关闭

如果在儿童保护系统拆下后乘客侧安全气囊保持在关闭状态，在发生事故时将无法触发。

- ▷ 仅在乘客座椅上安装儿童保护系统时关闭乘客侧安全气囊。
- ▷ 拆下儿童保护系统后，必须再次开启乘客侧安全气囊。

### 危险

乘客侧安全气囊意外触发

如果在驾驶时紧急车匙留在钥匙开关中，紧急车匙可能会由于钥匙开关中的振动而意外转动并且可能会触发安全气囊，从而导致严重或致命伤害。

- ▷ 在驾驶时不要将紧急车匙留在钥匙开关中。

### 注意

存在损坏钥匙开关或安全气囊系统的风险。

- ▷ 仅在将紧急车匙插入钥匙开关时转动紧急车匙，直到您第二次感觉有阻力。
- ▷ 仅关闭乘客侧安全气囊或者在点火装置关闭时。



## 信息

用来关闭乘客侧安全气囊的钥匙开关、“PASS AIR BAG OFF”（乘客侧安全气囊关闭）警示灯和 ISOFIX 固定支架未在车辆出厂时安装。可以加装这些部件。

- ▷ 请与合格的专业维修中心联系。我们建议您让保时捷中心执行这项工作，因为他们拥有经过培训的维修中心专业人员，并且备有必要的零件和工具。

## “PASS AIR BAG OFF”（乘客侧安全气囊关闭）警示灯

如果关闭了乘客侧安全气囊（座椅 2），则当点火装置打开时，顶置控制台上的“PASS AIR BAG OFF”（乘客侧安全气囊关闭）警示灯（图示）将持续亮着。



## 危险

乘客侧安全气囊失效或发生故障

打开点火装置且关闭安全气囊后，如果“PASS AIR BAG OFF”（乘客侧安全气囊关闭）警示灯未亮起，则说明系统可能发生故障。

- ▷ 这时，不要将儿童保护系统装到乘客座椅上。
- ▷ 立即排除故障。

请与合格的专业维修中心联系。我们建议您让保时捷中心执行这项工作，因为他们拥有经过培训的维修中心专业人员，并且备有必要的零件和工具。

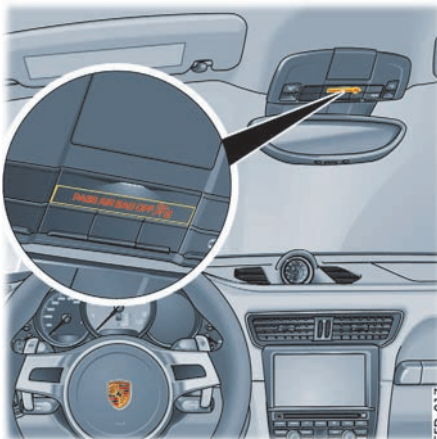

5ED-017

有关“安全气囊”的更多重要信息可以在单独的章节中找到：

- ▷ 请参阅第 23 页的“安全气囊系统”章节。
- ▷ 请向您的保时捷中心咨询有关安装保时捷儿童保护系统的建议。



9F1-031

## 安装配有 ISOFIX 系统的儿童保护系统

- ▷ 请参阅第 28 页的“建议的儿童保护系统（用 ISOFIX 系统固定）”章节。

ISOFIX 儿童保护系统的固定系统的定位凸耳 A 位于乘客座椅的座垫上（取决于装备）。

1. 使用紧急车匙关闭乘客侧安全气囊 OFF（关闭）。

顶置控制台中的警示灯“PASS AIR BAG OFF”（乘客侧安全气囊关闭）必须亮起。

有关紧急车匙和关闭乘客侧安全气囊的信息：

- ▷ 请参阅第 31 页的“开启和关闭乘客侧安全气囊”章节。

- 按照儿童保护系统安装手册中的说明将儿童保护系统固定到定位凸耳 **A** 上。
- 拉动儿童保护系统以检查两个固定点是否正确接合。



**危险**

儿童保护系统使用不当

儿童保护系统使用不当可能会导致严重或致命伤害。

不适合您车型或未在车内正确安装的儿童保护系统在发生事故时无法提供充分的保护。

- 请务必阅读单独的儿童保护系统安装说明。
- 使用儿童保护系统时，请务必遵循适用于您所在国家/地区的法规。
- 只能使用保时捷推荐的儿童保护系统。这些保护系统均已进行了必要的检测和调节，以便适合您的保时捷车辆内部和相应的儿童重量分级。使用其他未经检测的系统可能会增大伤害风险。
- 乘客侧安全气囊必须关闭。

## 车外后视镜

乘客侧的凸面镜与驾驶员侧的非球面镜提供了更大的视野范围。



**警告**

因车外后视镜反映的路况失真导致驾驶员错误判断交通状况。

在凸面镜中显示的车辆或物体比实际尺寸小，因此看起来会比实际距离要远一些。

- 在估算后方车辆的距离以及倒车驶入停车位时，请务必考虑这种失真现象。
- 也可以利用内后视镜判断距离。

**注意**

在洗车装置中清洗车辆时，存在损坏车外后视镜的风险。

- 使用洗车装置之前，折合车外后视镜。

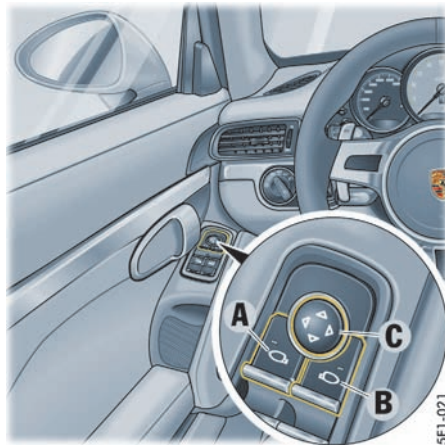

A - 车外后视镜选择 - 驾驶员侧

B - 车外后视镜选择 - 乘客侧

C - 调节车外后视镜

## 调节车外后视镜

满足以下条件时，电动车外后视镜调节器准备就绪：

- 点火装置已开启。
- 关闭点火装置后最多 10 分钟内，直到首次打开驾驶员侧或乘客侧车门时。



5E1-022

1. 按下驾驶员侧选择按钮 **A** 和乘客侧选择按钮 **B**。  
所按下按钮上的指示灯亮起。
2. 按下调节按钮 **C**，将车外后视镜移至正确位置。

#### 如果电动调节装置失效

- ▷ 可通过按压镜面调节后视镜。

#### 手动折合车外后视镜

- ▷ 手动将后视镜壳体向内转至极限位置。

#### 手动展开车外后视镜

- ▷ 手动将后视镜壳体向外转至极限位置。

#### 车外后视镜加热

发动机运转时，如果开启加热式后窗，车外后视镜加热功能会自动启用。

有关开启加热式后窗的信息：

- ▷ 请参阅第 43 页的“加热式后窗/车外后视镜加热”章节。

如果蓄电池的电量即将耗尽，则车外后视镜加热功能一开始会受限，之后将关闭。



5ED-023

#### 内后视镜

内后视镜的反射不失真。

调节后视镜时，防眩目杆 **A** 必须朝前。

- ▷ 正常位置 - 向前推动操纵杆。
- ▷ 防眩目位置 - 向后转动操纵杆。

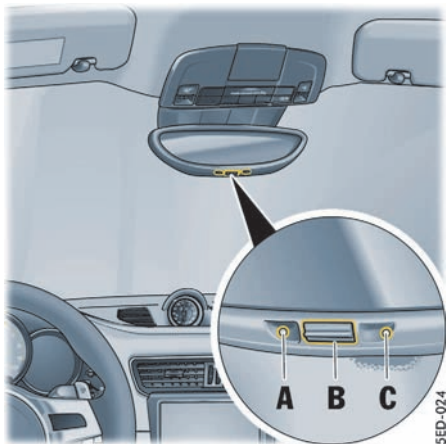

### 自动防眩目车内后视镜

位于内后视镜前后两侧的传感器可测量入射光。后视镜根据光线强度自动切换到防眩目位置或恢复正常状态。

#### **i** 信息

切勿遮挡光线传感器 **C** 检测区域内的入射光（例如，受到后窗上胶贴的遮挡）。

#### 关闭自动防眩目功能

- ▷ 按下按钮 **B**。  
指示灯 **A** 熄灭。

#### **i** 信息

在下列情况下，防眩目功能会自动关闭：

- 挂入倒档或者
- 车内照明开启。

#### 打开自动防眩目功能

- ▷ 按下按钮 **B**。  
指示灯 **A** 亮起。

#### **⚠** 小心

如果后视镜玻璃破裂，可能会有电解液溢出

电解液可能会从破裂的镜面中溢出。这种液体会刺激皮肤和眼睛。

- ▷ 如果电解液接触眼睛或皮肤，应立即用清水冲洗。  
必要时请立即就医。

#### 注意

存在损坏漆面、真皮、塑料件和衣物的风险。

只有在湿润状态下，才能够清除掉电解液。

- ▷ 用水清洗粘有电解液的部件。

### 自动防眩目车外后视镜

车门镜自动与车内后视镜同步切换到防眩目位置。

## 方向盘调节

可以沿四个方向手动调节方向盘。

#### **⚠** 警告

在行驶时调节方向盘

如果试图在驾驶中调节方向盘，方向盘的移动量可能会超出您的预期，您可能失去对车辆的控制。

- ▷ 切勿在行驶时调节方向盘。

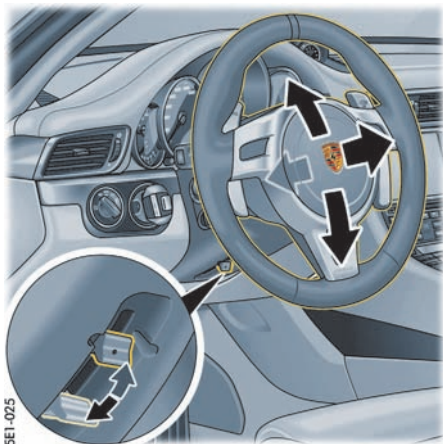

5E1-025

方向盘手动调节

### 手动调节方向盘

1. 将点火钥匙完全插入点火锁。
2. 向下推动锁定杆。
3. 通过向上或向下以及沿纵向移动来调节方向盘，以配合选定的靠背角度和座椅位置。
4. 向后转动锁定杆，直至感觉到锁定杆卡入位。

如有必要，将方向盘沿纵向稍微移动。



5E1-026

### 遮阳板

- ▷ 如需阻挡来自前方的眩目光线，向下转动遮阳板。
- ▷ 如果您受到侧面眩目光线的干扰，可从内侧支架上松开遮阳板，将其转到车窗前。

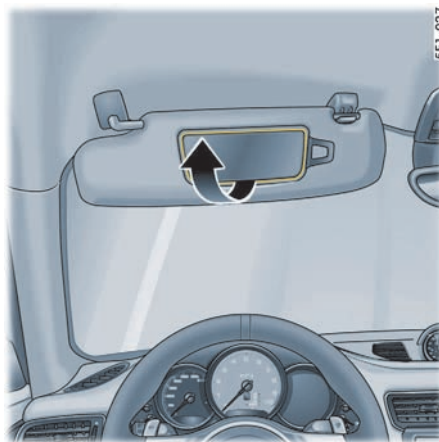

5E1-027

### 化妆镜

遮阳板后部的化妆镜由镜盖盖住。打开镜盖时，化妆镜照明灯自动亮起。



小心

化妆镜盖未关闭

化妆镜玻璃在发生事故时可能碎裂，如镜盖未关闭，玻璃碎片可能会落入乘客舱。

- ▷ 行驶中应关闭镜盖。

注意

存在化妆镜盖损坏的风险。

- ▷ 不要用力过大，使镜盖超出其极限位置。

# 空调

自动控制式 2 区域空调系统 .....	38
出风口 .....	42
加热式后窗 / 车外后视镜加热 .....	43



## 自动控制式 2 区域空调系统

驾驶员侧和乘客侧的温度可以单独设置。

空调系统会根据各种因素（如日照、空气质量）在自动模式下完全自动调节预设的车内温度、风量分配和风量。

对设置进行手动调节后，自动模式立即停用。这种情况下，自动恒温空调仍能调节未被手动更改的空调功能。

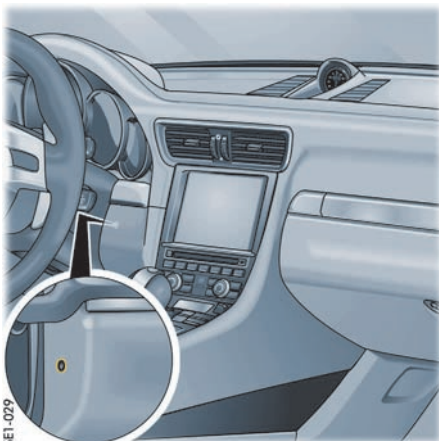

车内温度传感器

## 传感器

为了避免影响空调系统的功能，不得遮盖或用胶带封住空调系统的车内温度传感器。



### 信息

可以在仪表板的多功能显示器上对空调进行附加设置：

▽ 请参阅第 86 页的“设置空调”章节。

## 空调压缩机信息

### 空调压缩机

- 当发动机在极高负荷下运转时，可能会暂时关闭，以确保发动机充分冷却。
- 温度低于大约 2 °C 时自动关闭，并且无法开启，即使通过手动方式也无法开启。
- 在车窗关闭时的工作效率最高。如果车辆已经在太阳下长时间暴晒，最好先打开车窗，对车内进行短时间通风。
- 在某些车外温度和湿度条件下，冷凝水可能会从蒸发器上滴落，在车辆底下聚成一滩。这是正常现象，不是泄漏的迹象。

## 有关用电设备自动关闭的信息

如果蓄电池的电量即将耗尽，下列空调或加热功能一开始会受限，之后将关闭：

- 座椅加热
- 加热式后窗 / 车外后视镜加热
- 新鲜空气鼓风机
- 空调压缩机





### “A/C”（空调）模式

在自动模式下，默认启用“A/C”（空调）模式。空调系统压缩机的功率完全自动根据需要进行调节。

车外温度低于约 2 °C 时，空调压缩机自动关闭。

### 开启“A/C”（空调）模式

如果希望将乘客舱温度降低到低于车外温度，必须启用“A/C”（空调）模式。

- ▷ 按下按钮“A/C OFF”（空调关闭）。  
按钮上的指示灯熄灭。  
空调压缩机开启。
- 或**  
按下“**AUTO/SYNC**”（自动/同步）按钮。  
制冷功能启用。

### 关闭“A/C”（空调）模式

可以手动关闭“A/C”（空调）模式，以达到节约燃油等目的。

- ▷ 按下按钮“A/C OFF”（空调关闭）。  
按钮上的指示灯亮起。  
空调压缩机被关闭。  
制冷功能被停用。

### “SYNC”（同步）模式

在“SYNC”（同步）模式下，驾驶员侧和乘客侧处于相同温度，并通过驾驶员侧的“TEMP”（温度）按钮进行调节。

### 开启“SYNC”（同步）模式

- ▷ 按住“**AUTO/SYNC**”（自动/同步）按钮，直到显示器上出现“SYNC”（同步）字样。
- ▷ 使用驾驶员侧的“**TEMP**”（温度）按钮，对驾驶员侧和乘客侧的温度进行调节。

### 关闭“SYNC”（同步）模式

- ▷ 按下乘客侧的“**AUTO/SYNC**”（自动/同步）按钮或“**TEMP**”（温度）按钮。



### “A/C MAX”（空调最高档）模式

在“A/C MAX”（空调最高档）模式下，乘客舱以最大功率制冷。不对车内温度进行自动调节。

### 开启“A/C MAX”（空调最高档）模式

- ▷ 按下“A/C MAX”（空调最高档）按钮。  
按钮上的指示灯亮起。

### 关闭“A/C MAX”（空调最高档）模式

- ▷ 按下“A/C MAX”（空调最高档）按钮。  
按钮上的指示灯熄灭。
- 或**  
按下“**AUTO/SYNC**”（自动/同步）按钮。



## 挡风玻璃除霜

### 启用除霜功能

- ▷ 按下按钮 。  
按钮上的指示灯亮起。  
气流吹向挡风玻璃和前侧车窗。  
以最快的速度对挡风玻璃进行除雾或除霜。

### 停用除霜功能

- ▷ 按下按钮 。  
按钮上的指示灯熄灭。  
**或**  
按下“**AUTO/SYNC**”（自动 / 同步）按钮。



## 空气再循环模式

### 开启空气再循环模式

- ▷ 按下按钮 。  
按钮上的指示灯亮起。  
外界空气供应中断，只进行内部空气的再循环。

### 关闭空气再循环模式

- ▷ 按下按钮 。  
按钮上的指示灯熄灭。

### 信息

如果空调压缩机以手动或自动方式关闭，则空气再循环模式在约 3 分钟后终止。

## 设置自动空气再循环模式

在自动空气再循环模式下，新鲜空气供应量根据空气质量进行调节。

自动空气再循环模式可以在多功能显示器上开启和关闭。

车外温度低于约 5 °C 时，空气再循环模式自动停用，以防止车窗起雾。

有关在多功能显示器上调节自动空气再循环模式的信息：

- ▷ 请参阅第 86 页的“设置空调”章节。

### 信息

推荐的工作模式为自动空气再循环模式（默认设置）。

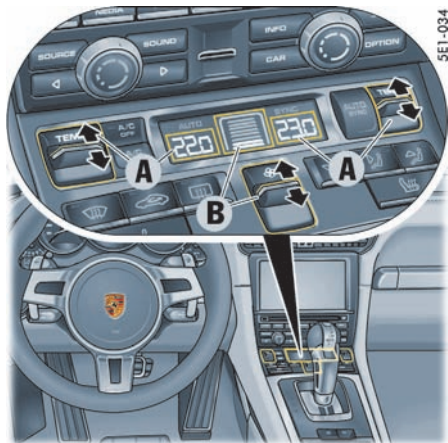

5E1-034

- A - 设置左侧 / 右侧温度
- B - 设置风量

## 设置温度

您可以根据个人的舒适性要求在 16 °C 至 29.5 °C 之间单独调节驾驶员侧和乘客侧的车内温度。建议：22 °C。

选择的温度在显示器上显示。

### 升高温度

- ▷ 向上按动“TEMP”（温度）按钮。  
预设温度值显示在空调显示区上。

## **i** 信息

按下“**AUTO/SYNC**”（自动 / 同步）按钮选择预设温度。

## **i** 信息

空调系统总是以最大制冷或加热功率将乘客舱制冷或加热至预设温度。

暂时设置更低或更高的温度值并不能使乘客舱更迅速地制冷或加热至所需的温度。

## 设置风量

选择的风量在按钮  上方的显示区域以条状标志显示。显示的条状标志越多，说明进入乘客舱的气流越多。

### 增大风量

- ▷ 向上按动  按钮。

### 减小风量

- ▷ 向下按动  按钮。  
按下“**AUTO/SYNC**”（自动 / 同步）按钮，切换回自动模式。

如果风量减小到空调系统显示区上出现“**OFF**”（关闭），则外界空气供应中断，空调压缩机关闭。



**警告**



风量“**OFF**”（关闭）  
将影响视野

- 风量设置为“**OFF**”（关闭）时，车窗可能起雾。  
▷ 向上按动  按钮（增加风量）。



5E1-035

## 手动设置风量分配

- ▷ 按下按钮 。  
气流吹向挡风玻璃和前侧车窗。
- ▷ 按下按钮 。  
气流从中央和侧出风口中吹出。出风口必须打开。
- ▷ 按下按钮 。  
气流吹向脚坑。  
按钮上的指示灯亮起。

## 取消手动风量分配

- ▷ 再次按下相应的风量分配按钮。  
按钮上的指示灯熄灭。  
**或**  
按下“**AUTO/SYNC**”（自动 / 同步）按钮。  
系统自动控制风量和风量分配，并对不同风量分配进行补偿。



### 扩展通风板

可以在仪表板上的多功能显示器中单独启用或停用仪表板顶部的扩展通风板。

乘客舱中的气流直吹程度较低。

空调系统的自动控制功能会自动调节风量。



### 出风口

出风口位于仪表板上，可以手动打开和关闭出风口。另外，还可以调节气流方向。

#### ○ 打开出风口

▷ 向上转动出风口上的指轮。

#### ● 关闭出风口

▷ 向下转动出风口上的指轮。



#### 信息

▷ 为了优化空调，我们建议在冬季保持中央出风口关闭，只在需要暖手的时候打开。

### 改变气流方向

▷ 沿所需的方向转动出风口叶片。

### 在多功能显示器上进行空调设置

与车辆空调有关的附加设置可以在仪表板的多功能显示器上进行调节。

有关在多功能显示器上进行空调设置的信息：

▷ 请参阅第 86 页的“设置空调”章节。

### 气流

自动模式下提供有三种气流设置：

- “Soft”（弱）：

建议对气流较为敏感，并会优先选择较小空调风量的乘客使用。

- “Normal”（标准）：

默认设置。

- “Strong”（强）：

以较强的气流对乘客舱通风。

能够明显感觉到气流。

### 扩展通风板

▷ 可以单独启用或停用仪表板顶部的扩展通风板。

### 自动空气再循环模式

▷ 可以开启和关闭自动空气再循环模式。



## 加热式后窗 / 车外后视镜加热

当发动机运转时，加热式后窗 / 车外后视镜加热功能即准备就绪。

### 开启

▷ 按下按钮 。

按钮上的指示灯亮起。

根据外界温度，加热装置在约 5 至 20 分钟后自动关闭。

▷ 再次按下按钮可重新开启加热功能。

### 关闭

▷ 按下按钮 。

按钮上的指示灯熄灭。

如果蓄电池的电量即将耗尽，则加热式后窗 / 车外后视镜加热功能一开始会受限，之后将关闭。

# 车窗

电动车窗 .....45

## 电动车窗



警告

打开和关闭车窗

打开和关闭车窗时，特别是在单触式操作模式下，肢体可能被夹在移动的车窗与固定的车辆部件之间。

- ▷ 打开和关闭车窗时，小心不要使任何人受伤。
- ▷ 离开车辆时请务必拔下点火车匙。离开车辆时，请务必随身携带点火车匙。否则，对该车不熟悉的人员操作电动车窗可能会受伤。
- ▷ 在出现危险时，立即松开车钥匙上的按钮。
- ▷ 请勿将儿童单独留在车内。

### 电动车窗的准备就绪状态

以下情况下，电动车窗准备就绪：

- 点火装置已开启。
- 关闭点火装置后最多 10 分钟内，直到首次打开驾驶员侧或乘客侧车门时。  
只有开启点火装置后，才能通过单触式操作关闭车窗。



A - 驾驶员侧电动车窗

B - 乘客侧电动车窗

### 打开 / 关闭车窗

#### 用跷板开关打开车窗

- ▷ 按动相应的跷板开关，直到车窗达到所需的位置。

#### 用跷板开关关闭车窗

- ▷ 拉动相应的跷板开关，直到车窗达到所需的位置。



信息

跷板开关具有两级功能。当您操作开关时，可以明显感觉到两个档位。

#### - 第一级 - 手动操作

如果将相应的开关移动到第一档位，车窗将以手动方式打开或关闭。

松开开关时，车窗会停止移动。

#### - 第二级 - 单触式操作

如果将相应的开关完全移动到第二档位，车窗将以自动方式打开或关闭。

再次操作开关，车窗将停在所需的位置。



信息

如果车窗在关闭过程中受到阻碍，该车窗将会停止移动并重新打开几厘米。

如果在约 10 秒内车窗再次受阻，该车窗的单触式操作功能将被停用。

可以手动关闭该车窗。此时，车窗以最大闭合力关闭。

使用手动关闭功能完全关闭车窗后，单触式操作功能重新启用。



警告

手动关闭车窗

如果在车窗受阻之后单触式操作被停用，则当使用手动关闭功能时，车窗将以最大闭合力关闭。

- ▷ 车窗关闭时，确保不会使任何人受伤或遭到挤压或碰撞。



## 连接车辆蓄电池后存储车窗的极限位置

如果蓄电池被断开又重新连接，车窗的极限位置会丢失。车窗的单触式操作功能被停用。

对所有车窗执行以下操作步骤：

1. 通过拉动跷板开关将车窗完全关闭一次。
2. 车窗完全关闭时，再次短暂拉动跷板开关3次。
3. 通过按动跷板开关将车窗完全打开一次。

## 通过车匙打开 / 关闭车窗

- ▷ 按住车匙上用来开启和锁止车辆的按钮，直到车窗达到所需位置。



# 车灯、转向指示灯和挡风玻璃雨刷器

灯光开关 .....	48
仪表板照明 .....	49
转向指示灯 / 远光灯 / 大灯远近光闪光器	
操纵杆 / 停车灯开关 .....	50
危险警示灯 .....	50
车内灯 / 阅读灯 .....	51
<b>概述 - 挡风玻璃雨刷器</b> .....	<b>53</b>
挡风玻璃雨刷器 / 清洗器操纵杆 .....	54

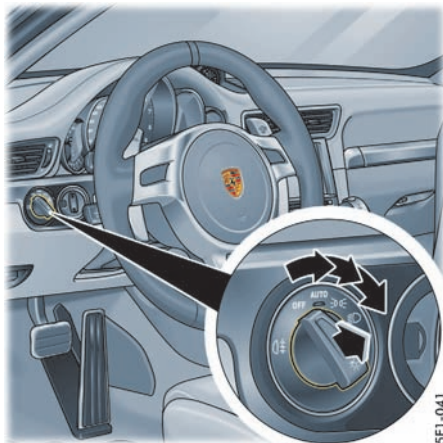

5E1-041

## ☀ 灯光开关

### OFF 车灯关闭。

当点火装置开启时，日间行车灯也随之开启。

### AUTO 自动行车灯辅助装置

### ☾ 侧灯

牌照灯、仪表板照明开启，日间行车灯关闭。

### ☾ 近光灯 / 行车灯

仅在点火装置打开时启用。  
雾灯和高速公路灯关闭。

### ☾ 后雾灯

在近光灯位置拉动开关。指示灯亮起。

## **i** 信息

如果在车灯仍然点亮的情况下拔下点火车匙并打开车门，则会发出一个声音信号（铃声），提醒您蓄电池可能会放电。

- 在某些国家 / 地区，可能会因法律要求而有所不同。

车辆的车外灯可能会因温度和湿度的变化而起雾。当车辆行驶足够远的距离之后，雾气会变为干消失。

## 近光灯 / 行车灯

如果灯光开关设定为 **AUTO**，则近光灯会在下列状况中自动开启：

- 傍晚时
- 黑暗时
- 驶过隧道时
- 雨天
- 在高速公路上行驶时（在配备保时捷动态照明系统 PDLS 的车辆上）

当开启近光灯时，车速表上的指示灯亮起。

## **i** 信息

无法识别是否有雾。

- ▷ 在有雾的情况下，必须手动开启行车灯。

## 日间行车灯

如果将灯光开关设置到位置 **OFF**（车灯关闭），则当点火装置打开时，日间行车灯自动亮起。

如果将灯光开关设置到位置 **AUTO**，在明亮条件下以及打开点火装置时，日间行车灯自动亮起。

如果将灯光开关设置到位置 （近光灯 / 行车灯），日间行车灯不开启。

## 自动行车灯辅助装置

自动行车灯辅助装置是一项舒适性功能。启用后，行车灯（近光灯）将随着环境亮度的变化而自动开启和关闭。

自动行车灯辅助装置也能控制日间行车灯、近光灯、自动回家照明和动态弯道灯（取决于装配）。将灯光开关设置到位置 **AUTO** 时，自动行车灯辅助装置启用。

尽管行车灯辅助装置可以提供辅助，驾驶员仍有责任按照相关规定使用传统的灯光开关开启行车灯。

因此，使用行车灯辅助装置启用大灯，并不能免除驾驶员对行车灯进行正确操作的责任。



**警告**

在未开启车灯的情况下驾驶

如果您在未开启车灯的情况下驾驶车辆，可能会严重限制您的视野，并严重妨碍其他道路使用者看到您的车辆。

- ▷ 必须随时注意自动行车灯控制功能的工作状态。

## **i** 信息

当自动行车灯辅助装置 / 保时捷动态照明系统 (PDLS) 出现故障时, 仪表板中的 PDLS 警示灯将闪烁。

与仪表板上的指示灯和警示灯有关的信息:

▷ 请参阅第 57 页的“仪表板”章节。

## 雨天功能

行车灯在雨刷器连续工作 5 秒后自动开启。如果雨刷器有约 4 分钟没有使用, 则行车灯关闭。

## 自动回家照明灯 (回家照明功能 / 上车照明功能)

### 开启自动回家照明灯

▷ 将灯光开关设置到 **AUTO**。

以下车灯具有延时关闭功能, 方便您安全上下车, 并让您在黑暗中获得更好的视野:

- 日间行车灯
- 后侧面示廓灯
- 牌照灯

### 回家照明功能 (延时关闭)

车辆锁止后, 车灯按照多功能显示器上预设的延时关闭时间保持开启。

有关在多功能显示器上调节车外照明延时关闭的信息:

▷ 请参阅第 84 页的“调节车外灯”章节。

## 上车照明功能 / 下车照明功能

该功能在车辆被解锁时按照多功能显示器上预设的关闭延迟时间照亮车辆周围区域。

当开启点火装置或灯光开关被设置到除 **AUTO** 之外的其他位置时, 车灯关闭。

有关在多功能显示器上调节车外照明延时关闭的信息:

▷ 请参阅第 84 页的“调节车外灯”章节。

## 保时捷动态照明系统 (PDLS)

### 动态弯道灯

**条件:** 将灯光开关移至 **AUTO** 位置。

根据车速和方向盘转动幅度, 在车速超过约 8 km/h 时, 近光灯沿弯道方向转动, 以更清晰地照亮道路。

当动态弯道灯出现故障时, 仪表板中的 PDLS 警示灯闪烁。

### 黑暗中的高速公路功能

如果车辆以超过约 90 km/h 的车速在黑暗中行驶, 行车灯的灯光分布特性会改变。

光束变得更长, 视野扩大。

### 雾灯

在车速低于约 70 km/h 的情况下打开后雾灯时, 行车灯的灯光分布特性会发生改变。

光束变得更宽, 并且眩目情况减弱。



## 仪表板照明

通过光线传感器, 照明被自动调节到适合环境亮度。

此外, 当车辆照明开启时, 也可以手动调节仪表板和开关的照明亮度。

▷ 沿适当的方向转动调节按钮 **A**, 直到达到所需的亮度后停止转动。



**警告**

行驶时调节亮度

在驾驶过程中调节亮度可能会导致您失去对车辆的控制。

▷ 驾驶中不要将手臂穿过方向盘辐条进行设置。

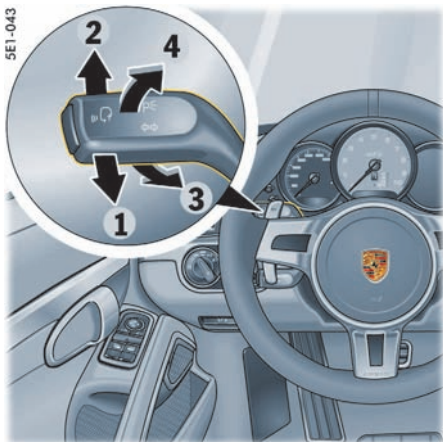

## 转向指示灯 / 远光灯 / 大灯远近光闪光器操纵杆 / 停车灯开关

点火装置开启后，转向指示灯、近光灯和远光灯准备就绪。

- 1 - 转向指示灯，左侧
- 2 - 转向指示灯，右侧
- 3 - 远光灯
- 4 - 大灯远近光闪光器

**操纵杆位于中央位置 - 近光灯**

当远光灯开启或大灯远近光闪光器工作时，车速表上的指示灯  亮起。

### 转向指示灯

- ▷ 推一下操纵杆，使其达到下部或上部压力点 1 或 2。  
转向指示灯闪烁三次。

## 停车灯

停车灯只能在点火装置关闭后开启。

- ▷ 向上 2 或向下 1 移动操纵杆可以开启右侧或左侧停车灯。

如果开启了停车灯，则关闭点火装置后，仪表板的多功能显示器上将显示信息“Parking light on”（停车灯已开启）。

有关多功能显示器上的警告信息：

- ▷ 请参阅第 91 页的“警告和提示信息的综述”章节。



## 危险警示灯

无论点火锁处于什么位置，危险警示灯均可开启。

### 开启和关闭

- ▷ 按下中控台上的危险警示灯按钮。

所有转向指示灯和按钮中的指示灯均亮起。

如果危险警示灯亮起较长时间，则每次闪烁时的亮灯时间将缩短，以保护车灯。

## 危险警示灯在紧急制动过程中自动开启

车辆在车速超过约 70 km/h 的行驶过程中全力制动直到停止（如突然遭遇前方交通阻塞）时，危险警示灯将自动启用，而且在制动过程中，制动灯颤动。

- ▷ 按下中控台上的危险警示灯按钮可停用危险警示灯。  
当车辆再次开始移动时，危险警示灯被自动禁用。

## 危险警示灯在车辆发生事故时自动开启

发生事故时，危险警示灯自动启用。

- ▷ 要停用危险警示灯，先关闭点火装置，然后再次打开。

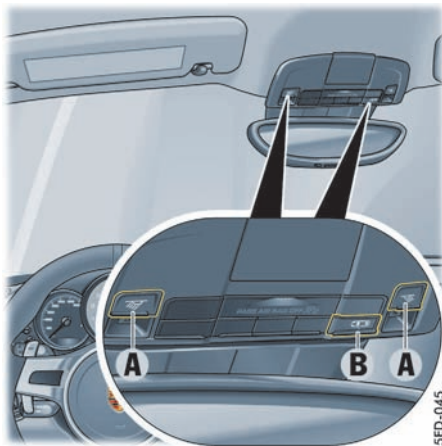

A - 车内灯 / 阅读灯按钮  
B - 开启和关闭自动车内灯 / 阅读灯

## 车内灯 / 阅读灯

### 车内灯 / 阅读灯

#### 开启和关闭车内灯 / 阅读灯

- ▷ 按下按钮 **A**。

#### 调光（亮度调节）

- ▷ 按住按钮 **A** 至少 1 秒，直到达到所需的亮度水平。

## 开启和关闭自动车内灯 / 阅读灯

根据车辆装备，可以使用按钮 **B** 或在多功能显示器的菜单中开启和关闭车内灯 / 阅读灯。

#### 使用按钮 **B**：

- ▷ 按下按钮 **B**。

当关闭自动车内灯 / 阅读灯时，按钮上的指示灯亮起。

如果在黑暗中开启了自动车内照明，则车内灯

- **开启**：当车门解锁或打开时，或者当从点火锁中拔出点火钥匙时。
- **关闭**：两个车门都关闭后，延迟约 120 秒之后。可以在多功能显示器上预设延迟关闭时间。  
点火装置打开或车辆锁止后，车内照明立即关闭。
- ▷ 请参阅第 85 页的“设置车内照明的延迟关闭时间”章节。

### **在多功能显示器上：**

在多功能显示器上，您可以设置锁止或打开车门时，或者从点火锁上拔下点火钥匙时，车内灯 / 阅读灯是开启还是保持关闭：

- ▷ 请参阅第 85 页的“打开车门时启用或停用车内灯（取决于车辆配置）”章节。

可以在多功能显示器上设置两个车门都关闭时车内灯 / 阅读灯的延时关闭时间：

- ▷ 请参阅第 85 页的“设置车内照明的延迟关闭时间”章节。

### **关闭车内灯 / 阅读灯以保护蓄电池**

在黑暗中，车内照明将在发动机停止运转 16 分钟后关闭，以节约车辆蓄电池电量。

在日光下，手动开启的车内灯在 1 分钟后自动关闭。

### **定位照明**

顶置控制台中和点火锁处的照明灯能够在黑暗中帮助车辆乘员找到车辆中的重要控制按钮并确保更好的整体定位。这些照明灯在车辆解锁时亮起，在车辆锁止时再次自动熄灭。

### **调光（亮度调节）**

可以在多功能显示器上调节定位照明的亮度。

- ▷ 请参阅第 85 页的“打开车门时启用或停用车内灯（取决于车辆配置）”章节。

### **环境照明**

环境照明用于在夜间驾驶车辆时为乘客舱提供微弱的照明。当车辆锁止时，环境照明自动关闭。

## 概述 - 挡风玻璃雨刷器

本概述不能代替“挡风玻璃雨刷器/清洗器操纵杆”中提供的信息，尤其不能用其代替警告信息。

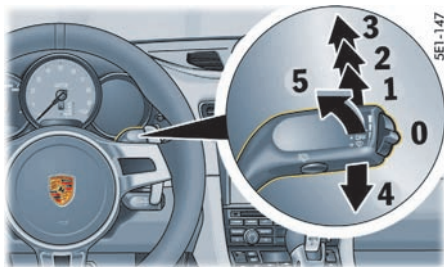

挡风玻璃雨刷器操纵杆

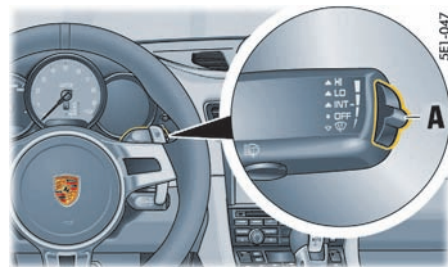

控制雨量传感器 / 间歇式操作灵敏度的开关 (A)

我想要做什么?	我必须做什么?
前挡风玻璃雨刷器自动刮扫 (雨量传感器 / 间歇操作)	将操纵杆按到档位 <b>1</b> 。
设置雨量传感器 / 间歇式操作灵敏度	向上 (加大刮扫频率) 或向下 (减小刮扫频率) 调节操纵杆右侧的开关 <b>A</b> 。
前挡风玻璃雨刷器刮扫	慢速: 将操纵杆按到档位 <b>2</b> 。 快速: 将操纵杆按到档位 <b>3</b> 。 刮扫一次: 将操纵杆短暂移动到位置 <b>4</b> (将操纵杆保持在位置 <b>4</b> 会加快刮扫速度)。
前挡风玻璃喷水 and 刮扫	将操纵杆朝方向盘拉到位置 <b>5</b> 并保持住。

## 挡风玻璃雨刷器 / 清洗器操纵杆



小心

意外刮扫

挡风玻璃雨刷器在间歇 / 雨量传感器操作模式下自动工作。

- ▷ 在清洗挡风玻璃之前一定要关闭挡风玻璃雨刷器，以防雨刷器发生意外操作（间歇或雨量传感器操作模式）。

### 注意

存在损坏挡风玻璃、雨刷系统和大灯清洗系统的风险。

- ▷ 只有在足够湿润时，雨刷器才能刮扫挡风玻璃，否则挡风玻璃上可能会留下刮痕。
- ▷ 如果雨刷器刮片冻结，应在驾车前先将刮片解冻。
- ▷ 在大灯清洗系统冻结时不要进行操作。
- ▷ 在清洗挡风玻璃之前一定要关闭挡风玻璃雨刷器，以防雨刷器发生意外操作（间歇或雨量传感器操作模式）。
- ▷ 务必关闭挡风玻璃雨刷器，以防雨刷器意外刮扫（间歇或雨量传感器操作模式）。
- ▷ 在洗车装置内不要操作大灯清洗系统。
- ▷ 更换雨刷器刮片时务必将雨刷器臂可靠固定。
- ▷ 更换雨刷器刮片时，请注意雨刷器刮片的不同长度。

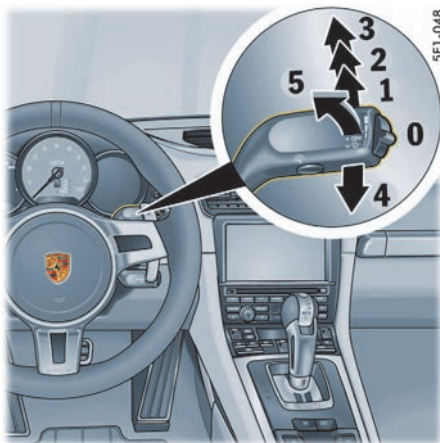

## 挡风玻璃雨刷器和大灯清洗系统

### 0 - 挡风玻璃雨刷器关闭

关闭挡风玻璃雨刷器时，以及偶尔在关闭点火装置后，雨刷器会从其停止位置稍微向上移动，使刮水边缘正确对齐。

### 1 - 雨量传感器 / 间歇式操作 挡风玻璃雨刷器

- ▷ 将雨刷器操纵杆向上按动至第一个档位。

### 2 - 挡风玻璃雨刷器 - 慢速操作

- ▷ 将雨刷器操纵杆向上按动至第二个档位。

### 3 - 挡风玻璃雨刷器 - 快速操作

- ▷ 将雨刷器操纵杆向上按动至第三个档位。

### 4 - 挡风玻璃雨刷器 - 单触式操作

- ▷ 将雨刷器操纵杆向下按动。  
挡风玻璃雨刷器执行一个刮水循环。

### 5 - 挡风玻璃雨刷器和清洗系统

- ▷ 将雨刷器操纵杆朝方向盘拉动。  
只要将操纵杆朝方向盘拉动，系统就进行刮扫操作。  
松开雨刷器操纵杆后，雨刷器将进行数次无水刮扫操作。  
在挡风玻璃上每刮扫 10 次之后，将自动清洁一次大灯。



### 信息

- ▷ 如果严重脏污，可反复清洗。
  - ▷ 应定期清除顽固污垢（例如昆虫残渍）。
- 有关车辆养护的信息：
- ▷ 请参阅第 148 页的“车辆养护说明”章节。
- 状况良好的挡风玻璃雨刷器刮片对于确保视野清晰至关重要。
- ▷ 请参阅第 144 页的“雨刷器刮片”章节。
- 点火装置打开时，**挡风玻璃清洗器喷嘴**会被加热，以防止冻结。但这并不能替代防冻剂的使用。

### 安装挡冰板或遮阳板及更换雨刷器刮片

- ▷ 关闭点火装置后，向下（4）按一次雨刷器操纵杆。  
雨刷器向上移动约 45°。





### 雨刷器刮水周期 / 雨量传感器灵敏度控制

对于未配备雨量传感器的车辆，刮水周期可分四级进行调节。

#### 缩短间隔时间

- ▷ 向上移动开关 **A**。通过挡风玻璃雨刷器刮扫一次确认设置。

#### 延长间隔时间

- ▷ 向下移动开关 **A**。

### 挡风玻璃雨刷器的雨量传感器操作

在雨量传感器模式中，可以对挡风玻璃上的雨量进行测量。而且，会相应地对雨刷器刮水周期进行自动控制。

在车速低于约 4 km/h 的情况下，如果开启了挡风玻璃雨刷器，则雨量传感器会自动开始工作。如果车速超过约 8 km/h，系统会切换到预先选择的刮水速度。

### **i** 信息

- 在点火装置开启时，如果雨刷器操纵杆已位于位置 **1**，则雨量传感器在车速超过约 4 km/h 时保持启用状态。
- 如果点火装置开启时雨刷器操纵杆已经处于位置 **2** 或 **3**，则在操作雨刷器操纵杆之前雨量传感器将保持关闭状态。

### **i** 信息

当行李厢盖打开时，雨刷器停止。

关闭行李厢盖后，必须操作雨刷器操纵杆，以便再次开启雨刷器。

### 调节雨量传感器灵敏度

- ▷ 向上移动开关 **A** - 高灵敏度。  
通过挡风玻璃雨刷器刮扫一次确认设置。
- ▷ 向下移动开关 **A** - 降低灵敏度。

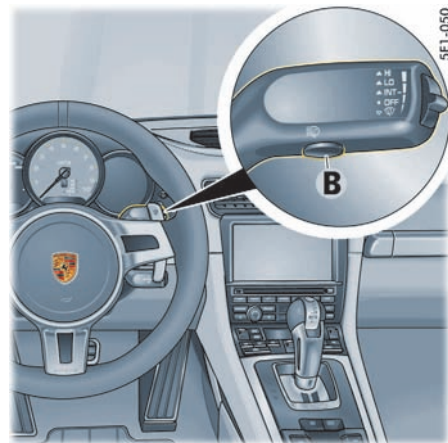

### 大灯清洗系统

清洗器仅在近光灯或远光灯打开时喷水。

- ▷ 按下雨刷器操纵杆下方的按钮 **B**。  
在挡风玻璃上每刮扫 10 次之后，将自动清洗一次大灯。  
当关闭近光灯时，刮扫计数从零重新开始。

# 仪表板和多功能显示器

仪表板 .....	57
仪表板上的显示器 .....	58
蓄电池 / 发电机 .....	61
“Check Engine” 灯（排放控制警示灯） .....	61
声音信号 .....	61
操作仪表板上的多功能显示器 .....	62
车辆菜单 .....	65
音频菜单 .....	68
电话菜单 .....	68
导航菜单 .....	69
行程菜单 .....	69
轮胎气压菜单（轮胎气压监控系统， TPM） .....	70
Chrono 菜单（计时器） .....	78
重力菜单 .....	80
性能菜单 .....	80
多功能显示器上的车辆设置 .....	81
<b>警告和提示信息的综述</b> .....	<b>91</b>

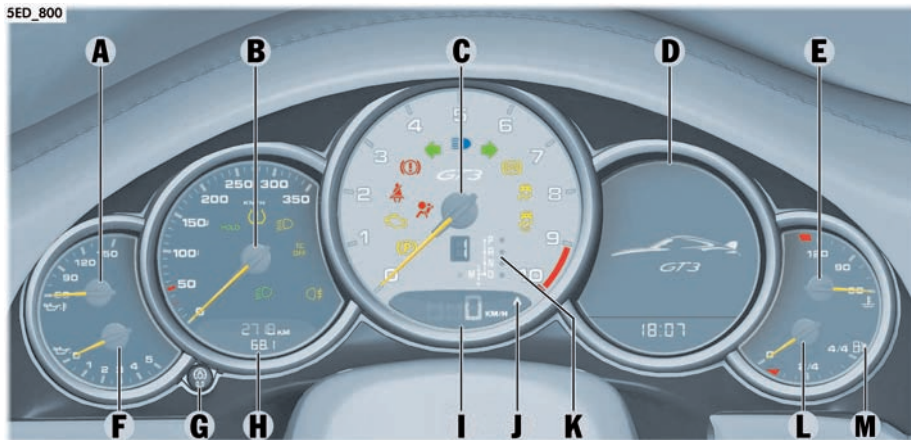

## 仪表板

- A 机油温度表
- B 车速表
- C 转速表
- D 多功能显示器
- E 冷却液温度表

- F 机油压力表
- G 里程计数器显示复位按钮 / 仪表板照明亮度设置
- H 里程表
- I 数字式车速表
- J 升档指示灯
- K 选档杆位置 / 档位显示
- L 燃油表
- M 加油口盖的位置检测

## 转速表上的警示灯和指示灯

-  电动驻车制动器警示灯
-  排放控制警示灯 (“Check Engine” 灯)
-  安全气囊警示灯
-  安全带警示灯
-  制动警示灯
-  左转向灯标灯
-  远光灯指示灯
-  右转向灯标灯
-  ABS 警示灯
-  PSM 警示灯
-  PSM 关闭警示灯

## 车速表上的警示灯和指示灯

-  防滑溜功能指示灯
-  轮胎气压警示灯
-  PDL 警示灯
-  “TC OFF” (TC 关闭) 警示灯
-  近光灯指示灯
-  后雾灯指示灯

## 仪表板上的显示器

### A – 机油温度表

机油温度过高时，仪表板的多功能显示器上将显示一条警告信息。

- ▷ 如果机油温度表指针到达了红色区域，应立即降低发动机转速及负荷。

有关多功能显示器上的警告信息：

- ▷ 请参阅第 91 页的“警告和提示信息的综述”章节。

### B – 车速表

模拟显示器 B 位于仪表板中转速表左侧的相邻位置。

### C – 转速表

转速表刻度上红色区域的开始处为允许的最高发动机转速的可视警告。

如果在加速期间达到了红色区域，为了保护发动机，燃油供给将被中断。

### D – 多功能显示器

有关多功能显示器的信息：

- ▷ 请参阅第 62 页的“操作仪表板上的多功能显示器”章节。

### E – 冷却液温度表

如果冷却系统出现任何故障，请咨询合格的专业维修中心。我们建议您让保时捷中心执行这项工作，因为他们拥有经过培训的维修中心专业人员，并且备有必要的零件和工具。

### 指针指向下部区域 – 发动机处于冷态

- ▷ 避免发动机转速过高及负荷过大。

### 指针位于中间 – 正常工作温度

当发动机负荷较大及车外温度过高时，指针可能会移至红色区域。

### 冷却液温度警告

冷却液温度过高时，温度表指针将移至最高标记，同时温度表警示灯亮起。

仪表板的多功能显示器上还会显示警告信息“Engine too hot Park vehicle to cool down”

（发动机过热，停车以便冷却）。

- ▷ 关闭发动机，让其冷却。
- ▷ 检查散热器及车辆前端的导风口是否阻塞。
- ▷ 检查冷却液液位。  
如有必要，加注冷却液。
- ▷ 排除故障。
- ▷ 请参阅第 156 页的“检查冷却液液位及添加冷却液”章节。
- ▷ 请参阅第 91 页的“警告和提示信息的综述”章节。



信息

为防止温度过高，冷却空气管道不得被薄膜、防石击护板等阻塞。

### 冷却液液位警告

发动机温度低于 60 °C 时：

冷却液液位过低会通过仪表板中多功能显示器上的警告信息“Refill coolant Observe engine temperature”（加注冷却液，观察发动机温度）指示。

- ▷ 添加冷却液。

发动机温度高于 60 °C 时：

冷却液液位过低会通过仪表板中多功能显示器上的警告信息“Refill coolant immediately Do not drive on”（立即加注冷却液，不要驾驶）指示。温度表指针也将移至最高标记，同时温度表警示灯闪烁。

- ▷ 关闭发动机，让其冷却。
- ▷ 添加冷却液。

如果冷却液液位较低，则当车辆倾斜角度过大（如陡坡）或在长弯道上行驶（如驶入环道）而产生较高的横向加速度时，警示灯可能会亮起。车辆恢复“正常”工作状态后，如果警告未消失，则检查冷却液液位。

- ▷ 请参阅第 156 页的“检查冷却液液位及添加冷却液”章节。
- ▷ 请参阅第 91 页的“警告和提示信息的综述”章节。

### 注意

存在发动机损坏的风险。

- ▷ 如果在发动机冷却液液位正确的情况下仍持续显示警告信息，请勿继续驾驶。
- ▷ 排除故障。

## F - 机油压力表

机油压力为按需控制，并且在发动机转速为 5,000 rpm 时机油压力应不低于 4 bar。

机油压力随发动机转速、机油温度和发动机负荷的变化而变化。

**发动机运转或车辆行驶时，如果机油压力突然降低并且多功能显示器上显示一条信息：**

- ▷ 立即将车辆停在合适的位置。
- ▷ 关闭发动机。
- ▷ 检查车上或车下是否有明显的机油泄漏。
- ▷ 在多功能显示器上选择“Oil measurement”（机油测量）。
- ▷ 请参阅第 66 页的“机油油位的显示和测量”章节。
- ▷ 如有必要，添加机油。

### 注意

存在发动机损坏的风险。

- ▷ 如果存在明显的机油泄漏，请勿继续驾驶。
- ▷ 如果在机油油位正确的情况下仍显示警告信息，请勿继续驾驶。
- ▷ 排除故障。

请与合格的专业维修中心联系。我们建议您让保时捷中心执行这项工作，因为他们拥有经过培训的维修中心专业人员，并且备有必要的零件和工具。

## G - 里程计计数显示复位按钮 / 仪表板照明亮度设置

### 里程计计数显示复位

- ▷ 按住旋钮开关 G 约 1 秒。  
里程计计数显示复位到“0”。

### 调节仪表板照明的亮度

有关调节仪表板照明亮度的信息：

- ▷ 请参阅第 51 页的“车内灯 / 阅读灯”章节。

## H - 里程表

总里程和单次行程显示集成在仪表板的车速表中。

上部显示车辆累计行驶的总里程，下部显示单次行程。

超过 9,999 km 后，里程计数器自动回零。

## I - 数字式车速表

数字式车速表 I 集成在仪表板上的转速表内。

## J - 升档指示灯

转速表上数字式车速显示右侧的省油换档指示器有助于驾驶员采用省油的驾驶方式。

根据所选的档位、发动机转速和油门踏板位置，升档指示灯亮起，提示驾驶员换到下一个更高档位。

只有手动换档模式下才有升档提示。

- ▷ 当升档指示灯亮起时，换到下一个更高档位。

## K - PDK 选档杆位置指示器

发动机运转时，排挡槽 D 或 M 内会指示选档杆位置。

### 警告信息

#### 如果选档杆在两个档位之间

- 结果：  
仪表盘上对应的选档杆位置闪烁，并且多功能显示器上显示警告“Gearshift not engaged”（档位未接合）。
- 所需操作：  
操作脚制动器并正确接合选档杆。

#### 如果变速箱有故障：

- 根据优先级，在多功能显示器上将出现警告“Gearbox fault possible no R-gear Possible to drive on”（变速箱故障，无法倒档，可以驾驶）、“Gearbox loss Park vehicle safely”（变速箱故障，请安全停放车辆）或警告“Gearbox Temperature too high Reduce strain”（变速箱温度过高，降低张力）。

#### 变速箱故障，无法倒档，可以驾驶

- 结果：  
换挡舒适性受到影响，可能无法挂入倒档。
- 所需操作：  
立即排除故障。  
请与合格的专业维修中心联系。我们建议您让保时捷中心执行这项工作，因为他们拥有经过培训的维修中心专业人员，并且备有必要的零件和工具。

#### 变速箱故障，请安全停放车辆

- 结果：  
停车后再起步时车辆无法启动。
- 所需操作：  
无法继续驾驶。  
立即将车辆停在合适的地方。请到合格的专业维修中心排除故障。如果不得不对车辆进行牵引：  
请参阅第 187 页的“牵引”章节。

#### 警告信息“Gearbox Temperature too high Reduce strain”（变速箱温度过高，降低张力）

- 结果：  
在起步时会感觉到颠簸警告，并且发动机功率可能受到限制。
- 所需操作：  
请勿通过踩油门踏板等操作将车辆停在斜坡上。使用制动器固定车辆。降低发动机负荷。尽量将车辆停在合适的地方。在选档杆处于 P 或 N 位置的状态下运转发动机，直到警告信息消失。  
▶ 请参阅第 116 页的“升档提示：M - 手动模式”章节。

## 档位显示

发动机运转时，显示屏会显示当前所挂档位。

## L - 燃油表

点火装置开启时，燃油表显示油箱中的油量。

有关燃油品质和加注容量的信息：

▶ 请参阅第 196 页的“加注容量”章节。

有关燃油和加油的信息：

▶ 请参阅第 146 页的“加注燃油”章节。

如果车辆倾斜度发生变化（例如上下坡行驶时），燃油表会出现小幅波动。



### 信息

由于技术原因，选装的 90 升油箱因容量较大而导致其外形具有多处圆形的突出部分。也就是说，对油箱加油时，系统可能无法准确地检测到即将加满油时的加注容量（取决于具体的系统）。有时，这会导致燃油油位指示器的上部区域（“4/4”显示区域）偏离实际的加注油位。

## 燃油储量警告

如果油箱中的剩余燃油不到 10 升，在点火装置开启或发动机运转时，仪表板中多功能显示器上的警示灯亮起。

▶ 请到最近的加油站加油。

### 注意

燃油不足可能会损坏排放控制系统。

- ▷ 切勿将燃油用尽。
- ▷ 如果警示灯亮起，不要高速转弯。

有关排放控制系统的信息：

- ▷ 请参阅第 144 页的“排放控制系统”章节。

## 蓄电池 / 发电机



### 警告信息

如果车辆电气系统电压明显下降，则仪表板的多功能显示器上将显示警告信息“Alternator fault”（发电机故障）。

- ▷ 将车辆停在一个安全的地方，关闭发动机。

有关多功能显示器上的警告信息：

- ▷ 请参阅第 91 页的“警告和提示信息的综述”章节。

### 可能的原因

- 蓄电池充电系统发生故障
- 传动皮带断裂

### 注意

存在发动机损坏的风险。

如果传动皮带断裂，发动机冷却系统将不工作。

- ▷ 请勿继续驾驶。
- ▷ 排除故障。
- ▷ 请与合格的专业维修中心联系。我们建议您让保时捷中心执行这项工作，因为他们拥有经过培训的维修中心专业人员，并且备有必要的零件和工具。

## “Check Engine” 灯（排放控制警示灯）



### 警示灯

排放控制系统能够在早期探测到可能导致排放污染加剧或造成相应损坏的故障等。

如果仪表板上的警示灯持续亮起或闪烁，则说明有故障。

故障会被自动记录在控制单元的故障记忆中。

仪表板上的警示灯在点火装置打开时亮起以进行灯光检查，并在发动机启动约 1 秒后熄灭。

仪表板上的警示灯闪烁说明出现了可能导致排放控制系统的某些部件损坏的运转状态（例如发动机缺火）。

- ▷ 此时，请立即放松油门踏板，以减小发动机负荷。

为了避免因此损坏发动机或排气净化系统（如三元催化器）：

- ▷ 请与合格的专业维修中心联系。我们建议您让保时捷中心执行这项工作，因为他们拥有经过培训的维修中心专业人员，并且备有必要的零件和工具。

### 注意

存在损坏排放控制系统的风险。

如果在松开油门踏板之后，仪表板上的警示灯仍然继续闪烁，则说明排放控制系统可能过热。

- ▷ 尽快将车辆停在安全的地点。  
确保不要使高温排气系统接触干草或树叶等易燃物。
- ▷ 关闭发动机。
- ▷ 排除故障。

## 声音信号

仪表板中的扬声器发出声音信号。

如果扬声器发生故障，仪表板的多功能显示器上将显示警告信息“Fault sound output instrument cluster”（组合仪表声音输出故障）。

扬声器不能发出声音信号。

- ▷ 请参阅第 91 页的“警告和提示信息的综述”章节。

## 操作仪表板上的多功能显示器

根据车辆装备，您可以查看车辆信息、操作音频源（收音机、CD、iPod 等）、检查机油油位、检查轮胎气压、使用计时器或操作导航系统。您还可以在“Vehicle”（车辆）菜单中修改不同的车辆设置。

在本《驾驶手册》中无法详尽地描述所有功能。本章示例明确展示了功能原理，并阐明了菜单的结构。

### 警告

在驾驶过程中操作多功能显示器、收音机、导航系统、电话等设备。

在驾驶过程中设置或操作多功能显示器、收音机、导航系统、电话或其他设备，可能会分散您对道路的注意力。您可能失去对车辆的控制。

- ▷ 只有交通状况允许并能确保安全的情况下，才可在驾驶时操作这些设备。
- ▷ 对于复杂的操作或设置步骤，只能在车辆静止时进行。

SED\_801

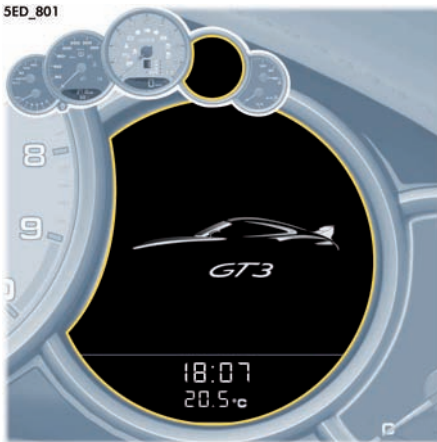

多功能显示器

### 信息

多功能显示器仅在点火装置打开时处于启用状态。

某些菜单仅在车辆停止后才可用，例如轮胎气压监控系统的调节菜单。



SE1-051

### 操作原理

使用转向柱右侧的下部控制杆操作多功能显示器。

#### 选择菜单、功能、设置选项

- ▷ 向下（位置 3）或向上（位置 4）推动控制杆。

#### 确认选择 (Enter)

- ▷ 向前（位置 1）推动控制杆。

#### 后退一个或多个选择层级

- ▷ 朝向方向盘（位置 2）拉动控制杆一次或几次。





- A - 上部状态区域
- B - 带有菜单指示器的标题区域
- C - 信息区域
- D - 下部状态区域

## 多功能显示器上的区域

### 上部状态区域 / 下部状态区域

上部状态区域 **A** 和下部状态区域 **D** 全时显示基本信息，例如无线电台、罗盘、时间、温度或剩余里程。

可以单独选择上部和下部状态区域的显示内容。有关调节多功能显示器的信息：

▷ 请参阅第 81 页的“调整多功能显示器外观”章节。

### 带有菜单指示条的标题区域

当前选择的菜单项显示在标题区域 **B** 中。右侧菜单指示条显示当前菜单项在整个菜单中的位置，以及该菜单级中其他菜单项的数量。菜单指示条越宽，当前菜单中包含的菜单项越少。

### 信息区域

信息区域 **C** 显示当前可选的菜单项，或在选择某个菜单项后显示与该菜单项有关的信息或其他选项。

## 从主菜单区域启用功能、打开子菜单和访问设置选项

向前（位置 **1**）推动方向盘右下方的操纵杆可访问菜单、其他功能和设置选项（取决于当前所处的主菜单区域）。

1. 选择主菜单并确认。
2. 选择功能、子菜单或设置选项并确认。

## 浏览长列表

对于配备 PCM 的车辆，当在电话和音频长列表中搜索条目时，您可以直接跳到首字母相同的其他条目。

▷ 将控制杆按到位置 **3** 或 **4** 并保持住。

此时会出现一个字母选择屏幕。

选择所需的首字母并确认。

标记跳到以所选字母开头的第一个列表条目。



## 车辆菜单

在“Vehicle”（车辆）主菜单中可以显示大量的车辆信息，还可以进行许多车辆设置。

1. 选择“Vehicle”（车辆）主菜单。

车辆信息显示可以单独选择。

有关调节车辆菜单的信息：

- ▷ 请参阅第 82 页的“调整车辆信息区域中的显示内容”章节。

## 显示车辆信息

待处理的警告信息、即将到期的保养周期信息和平均油耗可以在“Vehicle”（车辆）主菜单区域的“Info”（信息）子菜单中查看。

1. 主菜单：选择“Vehicle”（车辆）> “Info”（信息）并确认。

5ED\_804



## 显示信息

所有当前警告信息和车辆信息都可以在多功能显示器上查看。

下部状态区域中的警告符号指示待处理警告信息的数量。

如果存在几条待处理的警告信息，可以通过信息列表浏览。

1. 主菜单“Vehicle”（车辆）> “Info”（信息）
2. 选择“Messages”（消息）并确认。

## 显示保养周期

内部里程计数器指示下次车辆保养到期时间。

1. 主菜单“Vehicle”（车辆）> “Info”（信息）
2. 选择“Service intervals”（保养周期）并确认。
3. 选择所需的保养周期并确认。

可能出现的保养周期显示：

- “Service”（保养）
- “Interm. service”（中级保养）
- “Oil change”（机油更换）

## 机油油位的显示和测量

### 注意

存在发动机因润滑不充分而损坏的风险。

- ▷ 每次加油前都应定期检查机油油位。
- ▷ 切勿使机油油位下降到最低标记以下。

### 机油油位测量的前提条件:

1. 将车辆停在水平面上。
2. 发动机必须在工作温度下怠速运转。
3. 在多功能显示器上选择“Oil measurement”（机油测量）功能。

### 在多功能显示器上选择机油测量功能

1. 主菜单：选择“Vehicle”（车辆）  
> “Oil measurement”（机油测量）  
并确认。

- ▷ 请参阅第 91 页的“警告和提示信息的综述”章节。

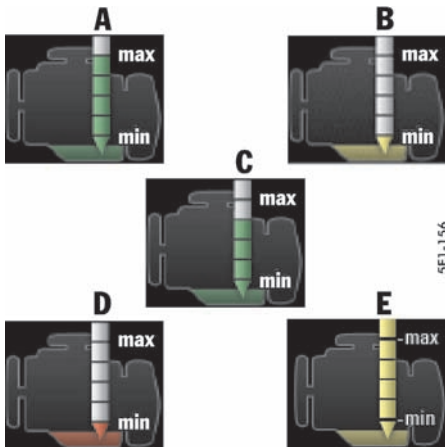

机油油位显示示例

A - 机油油位达到上限

B - 机油油位达到下限

C - 可使发动机达到最佳工作状态的建议机油油位

D - 机油油位低于下限

E - 机油油位高于上限

### 测得的机油油位

机油油位读数通过机油测量菜单中的数据段显示指示。

如果绿色数据段充满到顶部端线（图示 A），则表示机油油位已到达最高标记。

- ▷ 任何情况下都不得添加机油。

如果底部数据段显示为黄色（图示 B），则表示机油油位已到达最低标记。

多功能显示器上显示信息“Oil level minimum reached Refill oil”（达到最低机油位，加油）。

- ▷ 立即添加机油。

如果底部数据段为红色（图示 D），则表示机油油位已降至最低标记以下。

多功能显示器上显示信息“Oil level below min. Refill oil at once Do not drive on”（机油油位低于下限，立即加油，不要驾驶）。

- ▷ 立即添加机油。

### 加油量

数据段显示区的最低和最高标记之差大约为 0.8 升。

- ▷ 加注机油时，一次添加的量不要超过 0.5 升。然后，再次测量机油油位。

- ▷ 要使发动机达到最佳工作状态，建议的机油油位为填充最低标记以上的 3 个数据段（图示 C）。

- ▷ 添加机油时，切勿让油位超过最高标记。

如果黄色数据段达到顶部边线（图示 E），则表示机油加注容量已经超出上限。根据多加注的油量和各种外界影响，超过最大加注容积可能导致蓝烟并对三元催化器造成长期损坏。

如果添加了过多的机油，多功能显示器上会显示信息“Oil level above maximum Possible to drive on”（机油油位高于上限，可以驾驶）。

- ▷ 请到最近的维修站校正机油量。

请与合格的专业维修中心联系。我们建议您让保时捷中心执行这项工作，因为他们拥有经过培训的维修中心专业人员，并且备有必要的零件和工具。

### 在添加机油或打开发动机舱盖后测量机油油位

将车辆停放在水平面上并使发动机在工作温度下怠速运转一小段时间后，便可以检查机油油位。

如果在发动机处于冷态时打开发动机舱盖（例如为了添加机油），则有段时间无法显示机油油位。多功能显示器上显示信息“**No inform./oil level available now**”（目前没有关于油位的信息可用）。

▷ 因此，只有在发动机处于工作温度时，才能添加机油。这样可确保等待时间很短，以便能够尽快显示机油油位。

### 失败

如果机油油位指示器失效，多功能显示器上显示信息“**Fault oil level measur. service necessary**”（机油油位监控系统故障，需要维修）。

### 设置限速

如果预先设置了限速并已在多功能显示器上启用，则超过限速时会出现警告信息。

限速用来向驾驶员发出提醒，例如提醒驾驶员将最高车速保持在车辆上安装的轮胎型号允许的范围內。

1. 主菜单：选择“**Vehicle**”（车辆）  
> “**Limits**”（限速）  
并确认。

### 设置限速

1. 主菜单“**Vehicle**”（车辆）  
> “**Limits**”（限速）
2. 选择“**Limit 1: ---**”（限速 1: -）或“**Limit 2: ---**”（限速 2: -）  
并确认。
3. 选择“**Current speed**”（当前车速）或“**---**”  
并确认。

您可以采用当前车速或自行指定限速。

### 启用和停用限速

1. 主菜单“**Vehicle**”（车辆）  
> “**Limits**”（限速）
2. 选择“**Limit 1: ---**”（限速 1: -）或“**Limit 2: ---**”（限速 2: -）  
并确认。
3. 选择“**Active**”（启用）
4. 确认选择。  
 限速已启用。  
 限速未启用。

### 调节车辆设置

在“**Vehicle**”（车辆）子菜单中可以更改各种设置。

有关更改车辆设置的信息：

▷ 请参阅第 81 页的“多功能显示器上的车辆设置”章节。

## 音频菜单

在“**Audio**”（音频）主菜单中，您可以根据设置从电台列表或已存储电台列表选择一个无线电台，或者从当前音频源（例如光盘）中选择一个曲目。

1. 主菜单：选择“**Audio**”（音频）并确认。
2. 选择所需的无线电台或曲目并确认。

有关调节音频菜单设置的信息：

- ▷ 请参阅第 81 页的“调整音频主菜单的显示内容”章节。

## 电话菜单

在“**Phone**”（电话）主菜单中，您可以调出存储在电话簿中的电话号码，或从最近已拨或已接电话的列表中调出电话号码。

1. 主菜单：选择“**Phone**”（电话）并确认。

### 拨打电话号码

1. 主菜单“**Phone**”（电话）
2. 选择“**Phonebook**”（电话簿）或“**Previous calls**”（已拨电话）或“**Received calls**”（已接电话）并确认。
3. 选择所需的电话号码并确认。

### 接听电话

1. 主菜单“**Phone**”（电话）
2. 选择“**Answer**”（接听）并确认。

### 拒接电话

1. 主菜单“**Phone**”（电话）
2. 选择“**Reject**”（拒接）并确认。

## 结束通话

1. 主菜单“**Phone**”（电话）
2. 选择“**End call**”（结束通话）并确认。

### 同时进行多个通话

在通话过程中，您可以进行另一个通话。您可以与您主动呼叫的人单独通话，也可以与其他通话者一起开始电话会议。

### 进行多方通话

在当前通话期间：

1. 主菜单“**Phone**”（电话）
2. 选择“**New call**”（新建呼叫）并确认。

### 在通话者之间切换

1. 主菜单“**Phone**”（电话）
2. 选择“**Swap**”（切换）并确认。

### 将通话者加入电话会议

1. 主菜单“**Phone**”（电话）
2. 选择“**Conference**”（电话会议）并确认。

## 导航菜单

在“Navigation”（导航）主菜单中，您可以输入导航目的地、启动路线导航和查看启用路线的导航信息。

1. 主菜单：选择“Navigation”（导航）并确认。

## 输入导航目的地

您可以在多功能显示器中输入导航目的地。只能从以前的目的地列表、预设兴趣点列表或目的地收藏夹列表中选择导航目的地。

1. 主菜单“Navigation”（导航）> “Destination input”（目的地输入）
2. 选择“Last destination”（上一个目的地）或“Stored destinations”（存储的目的地）或“POI”（兴趣点）并确认。
3. 选择所需的导航目的地并确认。

## 启动路线导航

如果路线导航没有激活并且您已经输入了一个新的导航目的地，则可以启动路线导航。

1. 主菜单“Navigation”（导航）
2. 选择“Start route guidance”（启动路线导航）并确认。

## 停止路线导航

您可以停止正在进行的路线导航。

1. 主菜单“Navigation”（导航）
2. 选择“Stop route guidance”（停止路线导航）并确认。

SED\_805



## 行程菜单

在“行程”主菜单中，您可以调出及复位以下行驶数据：

- 行驶时间
- 距离
- 平均油耗
- 平均速度

1. 主菜单：选择“Trip”（行程）

## 显示行驶数据

有三种行驶数据显示。

1. 主菜单“Trip”（行程）。
2. 选择“1 - Since”（1 - 始于）或“2 - Total”（2 - 累计）或“3 - To Destination”（3 - 目的地）并确认。

可用行驶数据:

- “Since” (始于)  
自车辆启动后的行驶数据。  
如果停车时间达到 2 小时 (且点火装置关闭), 行驶数据将自动复位。
- “Total” (累计)  
累计的行驶数据。  
进行复位之前, 行驶数据逐渐累加。即使拔下点火钥匙, 行驶数据也会保留。
- “To Destination” (至目的地)  
至导航目的地的行驶数据。  
如果已启用路线导航, 则会计算行驶数据, 并显示至导航目的地的行驶数据。

## 复位行驶数据

可以对选定的行驶数据显示进行复位。

1. 主菜单“Trip” (行程)。
2. 选择相关的行驶数据显示并确认。
3. 选择“Reset” (复位) 并确认。

## 轮胎气压菜单 (轮胎气压监控系统, TPM)

轮胎气压监控系统持续监控全部四个车轮的轮胎气压和轮胎温度, 并在轮胎气压过低时通过仪表板的多功能显示器提醒驾驶员注意。

但是, 车轮的轮胎气压仍须手动设置。

- ▷ 请参阅第 198 页的“冷态 (20 °C) 下的轮胎气压”章节。

在轮胎气压监控系统中, 公路的所需轮胎气压是固定的, 无法更改。



警告

轮胎气压不正确

轮胎气压不正确可能会影响驾驶安全性。尽管轮胎气压监控系统具有多项优点, 驾驶员仍有责任在多功能显示器中更新相应的设置并保持轮胎气压。

- ▷ 确保轮胎气压正确无误。
- ▷ 根据车辆所安装轮胎的气压值检查多功能显示器上的轮胎气压监控系统 (TPM) 设置。



警告

轮胎突然损坏

对于因轮胎自然漏气而造成气压降低以及由于异物造成逐渐失压的情况, 轮胎气压监控系统会发出相应的警告。轮胎气压监控系统不能警告突然发生的轮胎损坏 (如由于意外的外部因素造成的轮胎漏气)。



警告

轮胎气压低

轮胎气压过低会降低车辆的道路安全性并损坏轮胎和车轮。

- ▷ 出现红色轮胎气压警告时, 立即将车辆停在适当的地方, 并检查轮胎是否损坏。如有必要, 用补胎胶修补损坏处。
- ▷ 在任何情况下都不要继续驾驶轮胎损坏的车辆。
- ▷ 用补胎胶密封轮胎只是一种紧急维修方法, 以便您可以将车开到最近的专业维修中心。最高允许车速为 **80 km/h**。
- ▷ 当轮胎气压再次快速下降时, 请勿驾驶车辆。如有疑问, 请到专业维修中心对轮胎进行检查。
- ▷ 必须立即到专业维修中心更换损坏的轮胎。**任何情况下都切勿维修轮胎。**
- ▷ 如果轮胎气压监控系统发生故障 (例如车轮发射器损坏), 应立即与专业维修中心联系, 请其维修故障。  
轮胎气压监控系统发生故障时, 轮胎气压无法得到监控或只能部分得到监控。



- ▷ 在多功能显示器上输入的信息不完整或者选择了错误的轮胎，都会影响警告和信息的准确性。  
在更换车轮后，必须更新 TPM 菜单中的设置。
- ▷ 校正轮胎气压时，只能使用“TPM”（胎压）主菜单的“Fill info”（充气信息）显示中给出的气压差值或相应轮胎气压警告信息中给出的差值。
- ▷ 即使未损坏，轮胎也会随时间流逝而损失气压（自然漏气）。随后，多功能显示器中会显示一条黄色的轮胎气压警告信息。  
到最近的维修站检查轮胎气压。

## 轮胎气压监控系统功能综述

轮胎气压监控系统具有以下功能：

- 在车辆静止及行驶时显示实际的轮胎气压。
- 分两级发出轮胎气压警告（黄色和红色警告）。
- 在车辆静止时，“TPM”（胎压）菜单中提供有“Fill info”（充气信息）（显示与所需气压的偏差，充气压力）、“Tyre type”（轮胎型号）和“Circular path”（环形赛道）三种设置。

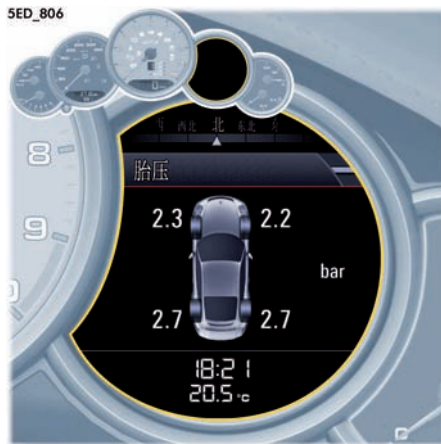

多功能显示器上的轮胎气压显示

## 在多功能显示器上选择 TPM 功能

1. 选择“TPM”（胎压）主菜单。

“TPM”（胎压）功能会显示四个轮胎随温度变化的轮胎气压（实际气压）。  
驾驶时，您可以观察到在温度升高时轮胎气压也升高。



### 信息

该实际气压显示仅供参考。

- ▷ 任何情况下都不得根据此气压显示更改针对公路的轮胎气压。

有关在赛道上行驶时设置和监测轮胎气压的信息：

- ▷ 请参阅第 74 页的“设置用于赛道的轮胎气压”章节。



### 信息

开启点火装置后，大约需要 1 分钟才能显示所有轮胎气压。在此期间，轮胎气压以虚线 (-.-) 显示。

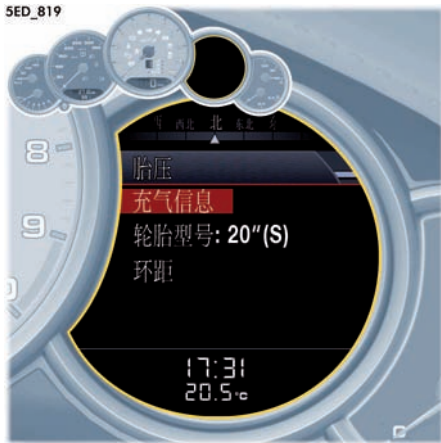

### 在 TPM 菜单中查看当前设置（仅在车辆静止时）

1. 主菜单“TPM”（胎压）
2. 确认“TPM”（胎压）。



### 在 TPM 菜单中查看“充气信息”

您可以在这条显示中读取要校正的轮胎气压。

1. 在主菜单中，选择“TPM”（胎压）。
2. 确认“TPM”（胎压）。
3. 选择“Fill info”（充气信息）菜单并确认。

需要校正的轮胎气压（补充气压）指示在显示的车轮旁。

示例：如果右前轮胎显示“-0.1 bar”，则必须向该轮胎充气 0.1 bar。

显示的气压已考虑轮胎温度。

- ▷ 校正轮胎气压时，请仅使用“TPM”（胎压）主菜单中“Fill info”（充气信息）显示中给出的气压值，或相应轮胎气压警告信息中给出的气压值。

如果轮胎尚未进行识别，则会显示新的所需气压，而不是实际的气压差值。

有关检测轮胎的信息：

- ▷ 请参阅第 73 页的“系统识别”章节。

## 在 TPM 菜单中选择轮胎类型（所装轮胎的类型）

即使新一组车轮所使用的设置与旧车轮相同，仍然必须对新轮胎的类型进行选择。

1. 主菜单“TPM”（胎压）
2. 确认“TPM”（胎压）。
3. 选择“Tyre type”（轮胎型号）并确认。
4. 选择  “20” Summer”（20”夏季胎）或  “20” Winter”（20”冬季胎”）并确认。

已选择选项。

未选择选项。

所选的设置将显示在 TPM 菜单中的“Tyre type”（轮胎型号）信息行中（例如，“20”（S）（20”夏季胎），设置选项为“20” Summer”（20”夏季胎）。

只有当多功能显示器上出现以下信息（示例）时，才表示轮胎选择已经成功完成：

“No monitoring System is learning”（没有监控，系统处于工作状态）。

▷ 请参阅第 77 页的“更换车轮和轮胎”章节。



### 信息

如果设置过程被中断，则显示信息“Action cancelled”（操作已取消）。在此之前的所有输入都将丢失，只有原始设置仍然有效。

在安装未有多功能显示器中存储尺寸的轮胎之前，应由保时捷中心在多功能显示器中添加缺失的信息。

- ▷ 请与合格的专业维修中心联系。我们建议您让保时捷中心执行这项工作，因为他们拥有经过培训的维修中心专业人员，并且备有必要的零件和工具。
- ▷ 请仅使用保时捷认可的轮胎。

## 系统识别

在更换车轮、车轮发射器，或者更新轮胎设置后，轮胎气压监控系统会对车轮进行检测。在此过程中，轮胎气压监控系统可识别车轮及其安装位置。

多功能显示器上显示信息“**No monitoring System is learning**”（没有监控，系统处于工作状态）。只有当车辆行驶时（车速超过 25 km/h），系统才会执行车轮识别过程。

轮胎气压监控系统需要一段时间来识别车轮。在此期间，多功能显示器上不提供当前轮胎气压。

- 轮胎气压警示灯保持亮起，直到所有车轮都已被检测。
- 在“TPM”（胎压）功能显示上显示虚线（-.-）。
- 冷态（20 °C）下轮胎的所需气压在“TPM”（胎压）主菜单中的“Fill info”（充气信息）下显示。轮胎气压监控系统将识别出的车轮分配给正确的车轮安装位置后，立即显示位置和气压信息。
  - ▷ 在“Fill info”（充气信息）中检查所有车轮的轮胎气压。
  - ▷ 必要时将轮胎气压校正至所需气压（气压差值“0.0”）。



### 在 TPM 菜单中选择“Circular path” (环形赛道)

在赛道上驾驶时，您可以设置并监测不同于公路模式下所用的气压。

赛道模式不适用于在公路上行驶。

借助该模式，富有经验的驾驶员可自行设定适合赛道的轮胎气压，以获得最佳的操控性。



**警告**

### 轮胎气压低

无论是否采用轮胎气压监控系统，驾驶员都负有驾驶责任，例如针对赛道驾驶设定轮胎气压。

▷ 调节所需的气压以适合预期的最高行驶速度。请考虑触发轮胎气压警告的警告阈值。

有关警告阈值和轮胎气压警告的信息：

▷ 请参阅第 76 页的“轮胎气压警告”章节。

1. 主菜单“TPM”（胎压）
2. 确认“TPM”（胎压）。
3. 选择“Circular path”（环形赛道）并确认。

此时将显示当前的实际轮胎气压。



### 设置用于赛道的轮胎气压



**信息**

对每个车轮所要设定的实际轮胎气压不得低于 1.8 bar。

- ▷ 在车轮上设置所要用于赛道的实际轮胎气压。在“Circular path”（环形赛道）显示中，实际轮胎气压将每隔 5 秒钟更新一次，最多会持续更新 15 分钟。

1. 主菜单“TPM”（胎压）
  - > “TPM”（胎压）
  - > “Circular path”（环形赛道）
2. 选择“Accept press. values”（获取压力）并确认。

## 信息

如果轮胎气压降至最低气压之下，将显示信息“Observe minimum target pressure 1.8 bar (26 psi)”（注意 1.8 bar (26 psi) 的最低额定压力），系统将不获取新气压。如果出现这种情况，必须重新设置所需的轮胎气压。

只有当多功能显示器上出现信息“新标称压力”时，才表示新的轮胎气压已被接受。

启用赛道模式后， 将一直显示在多功能显示器上。

## 返回到公路模式

有两种方法可返回至公路模式。

### 方法 1

#### 不关闭点火装置

1. 主菜单“TPM”（胎压）
  - > “TPM”（胎压）
  - > “Circular path”（环形赛道）

2. 选择“否”并确认。

如果在不关闭点火装置的情况下从赛道模式切换到公路模式，系统将继续监测先前所选的轮胎设置。

▷ 校正轮胎气压时，请使用“TPM”（胎压）主菜单中的“Fill info”（充气信息）显示给出的气压差值或相应轮胎气压警告信息中给出的差值。

### 方法 2

#### 关闭点火装置后

启用赛道模式后，只要开启点火装置，“Circular path”（环形赛道）界面就将显示在多功能显示器上，同时还将显示提示（选择）：“No”（否）/“Yes”（是）/“New pressure”（新压力）。

- “No”（否）：  
如果选择“No”（否），然后选择“Tyre trpy”（轮胎型号）菜单，所需的轮胎气压将重新设定为公路模式。

当您返回到公路模式后，轮胎气压监控系统将重新识别车轮。在此过程中，冷态 (20 °C) 下轮胎的所需气压在“TPM”（胎压）主菜单的“Fill info”（充气信息）中显示。

- ▷ 请参阅第 73 页的“系统识别”章节。
- ▷ 当轮胎气压监控系统完成检测后，请在“Fill info”（充气信息）中查看所有车轮的轮胎气压。
- ▷ 必要时将轮胎气压校正至所需气压（气压差值“0.0”）。
  - “Yes”（是）：  
如果选择“Yes”（是），将应用针对赛道驾驶所设定的所需轮胎气压。
  - “New pressure”（新压力）：  
如果选择“New pressure”（新压力），则可针对赛道驾驶设定新的所需轮胎气压。

## 信息

如果您在起步之前未做任何选择，系统将自动切换回公路模式，并显示信息“Tyre change? Update settings”（更换轮胎？请更新设置！）。  
▷ 下次停车时应更新多功能显示器设置。

## 轮胎气压警告

仪表板上的轮胎气压警示灯和多功能显示器上的相应信息根据气压损失量分两级（黄色和红色）警告气压损失。



### 信息

#### 赛道模式：

- 如果实际的轮胎气压降至 1.6 bar 以下（例如由于冷却），将发出红色警告。只要实际的轮胎气压高压 1.6 bar（例如由于变暖），红色警告便会消失。
- 如果气压降至警告阈值以下，则只有再次将轮胎充气到所需的气压（气压差值“0.0”）或在“Circular path”（环形赛道）菜单中设置新的所需气压后，相应的警告才会消失。

#### 有关警告阈值的信息：

- ▷ 请参阅第 76 页的“红色警告 - “TYRE PRESSURE”（轮胎气压！”章节。
- ▷ 在将轮胎充气到所需气压（气压差值“0.0”）之前，务必检查轮胎有无损坏。

SED\_810



#### 黄色警告 - “Fill air”（补充空气!）

轮胎气压过低，损失超过 0.3 - 0.5 bar。轮胎气压警告会指明受影响的轮胎和轮胎目标气压。

- ▷ 请到最近的维修站给轮胎充气。
- 以下情况下，会显示此轮胎气压警告：
- 关闭点火装置 10 秒钟后或
  - 点火装置再次开启时。

可以在点火装置开启时对警告信息进行确认。只有在校正轮胎气压后，仪表板上的轮胎气压警示灯才会熄灭（气压差值“0.0”）。

SED\_811



#### 红色警告 - “Tyre pressure”（轮胎气压!）

车速低于 160 km/h 时：

- 轮胎气压比所需气压降低了 20% 或下降超过 0.5 bar。这种显著的气压损失会危及路面行驶安全性。

车速超过 160 km/h 时：

- 轮胎气压下降超过 0.4 bar。这种显著的气压损失会危及路面行驶安全性。

▷ 出现轮胎气压警告时，立即将车辆停在合适的地方。

检查所指示的轮胎是否存在损坏迹象。

如有必要，使用补胎胶并调节到正确的轮胎气压。

驾驶时，也会出现此轮胎气压警告，并可对其进行确认。

只有在校正轮胎气压后，仪表板上的轮胎气压警示灯才会熄灭（气压差值“0.0”）。



### “Tyre pressure”（轮胎气压）车速警告

车速**超过 270 km/h**时：

- 轮胎气压下降**超过 0.3 bar**。这种气压损失会危及路面行驶安全性。
- ▷ 在出现舒适气压警告时，将车速降到 270 km/h 以下，直至警告消失。  
要以极高的车速行驶时，请将轮胎气压增大至所需气压（气压差值“0.0”）。

有关补胎胶的信息：

- ▷ 请参阅第 172 页的“加注补胎胶”章节。

### ⚠ 警示灯

仪表板上的警示灯在以下情况下亮起：

- 检测到气压损失时（警示灯：持续点亮）。
- 轮胎气压监控系统发生故障或暂时失效时（警示灯：闪烁 60 秒，然后持续点亮）。
- 检测新安装的车轮 / 车轮发射器时（只要车辆自身的车轮还没有被识别）（警示灯：闪烁 60 秒，然后持续点亮）。

仪表板的多功能显示器上还将显示一条警告信息。

- ▷ 请参阅第 91 页的“警告和提示信息的综述”章节。

只有在排除故障原因后，仪表板上的轮胎气压警示灯才会熄灭。

### 更换车轮和轮胎

- ▷ 新车轮必须装有轮胎气压监控系统的无线电发射器。

更换轮胎前，应检查车轮发射器电池的电量。请与合格的专业维修中心联系。我们建议您让保时捷中心执行这项工作，因为他们拥有经过培训的维修中心专业人员，并且备有必要的零件和工具。

- ▷ 更换车轮时，关闭点火装置。

更换轮胎后，必须更新多功能显示器上的轮胎设置。

如果未更新轮胎设置，多功能显示器上将显示“Tyre change? Update settings”（更换轮胎？请更新设置！）。

- ▷ 下次停车时应更新多功能显示器设置。

### 温度升高导致的气压升高

根据物理原理，轮胎气压会随温度改变。

温度每改变 10 °C，轮胎气压会升高或降低约 0.1 bar。

## 部分监控

如果一个或两个车轮发射器有故障，则系统继续监控其它车轮。

- 轮胎气压警示灯亮起。
- 多功能显示器上显示信息“**Restricted monitoring**”（部分监控）。
- 车轮发射器出现故障时，多功能显示器上不显示相应车轮的轮胎气压。

## 没有监控

在发生故障的情况下，轮胎气压监控系统无法继续监控轮胎气压。

仪表板上的警示灯亮起，多功能显示器上显示一条相应的信息。

以下情况下，监控功能不启用：

- 轮胎气压监控系统发生故障或 2 个以上的车轮发射器发生故障时。
  - 轮胎气压监控系统的车轮发射器丢失。
  - 在轮胎设置更新后的系统识别阶段。
  - 更换车轮后但没有更新轮胎设置时。
  - 识别到四个以上的车轮发射器。
  - 存在来自其他无线电源（例如无线耳机）的外部干扰时。
  - 轮胎温度过高。
- ▷ 请参阅第 91 页的“警告和提示信息的综述”章节。

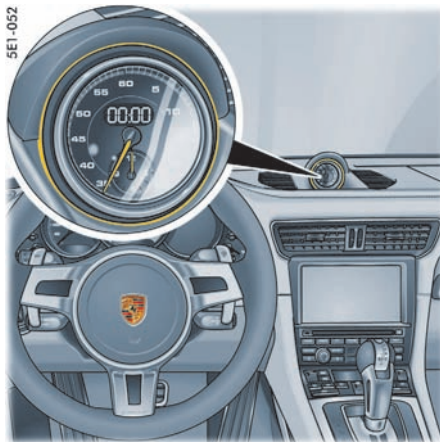

## Chrono 菜单（计时器）

您可以用计时器测量任何时间，例如，在赛道上驾驶或上班路程的时间。如果车辆配备保时捷通讯管理系统 (PCM)，则可以存储和评估测得的单圈用时。

- ▷ 请参阅单独成册的 PCM 操作说明中的“运动显示”章节。

## 仪表板上的计时器

计时器有一个模拟显示器和一个数字显示器。模拟显示器的大指针指示秒数。两个小指针指示小时数和分钟数。12 小时后显示器将重新从零开始计数。

秒数和 1/10 及 1/100 秒的增量可在数字显示器上读取。

数字显示器和多功能显示器可以最多显示 99 小时 59 分钟。

## 计时器时间显示

计时器时间显示在仪表板上的不同位置：

- 仪表板上的计时器中。
- 仪表板的多功能显示器上的“**Chrono**”
- （时辰）菜单中。
- PCM 的“CAR”（车辆）主菜单中。

## 在计时器上显示时间

您可以配置仪表板上的计时器，以便在仪表板多功能显示器上显示时间。

有关在计时器上显示时间的信息：

- ▷ 请参阅第 89 页的“用仪表板上的计时器显示时间”章节。



## 多功能显示器上的 Chrono

所有计时器显示均可在多功能显示器上的“Chrono”（时辰）菜单中启动和停止。

有关使用多功能显示器的说明：

▷ 请参阅第 62 页的“操作仪表板上的多功能显示器”章节。

1. 主菜单：选择“Chrono”（时辰）并确认。



### 信息

如果您在计时器运行时退出“Chrono”（时辰）菜单，测量将会继续。

关闭点火装置后，计时器停止。如果在约 4 分钟内再次打开点火装置，计时器将继续运行。

使计时器复位归零的唯一方式是在“Chrono”（时辰）菜单中选择“Reset”（复位）。

有关复位计时器的信息：

▷ 请参阅第 80 页的“复位计时器时间”章节。

5ED\_812

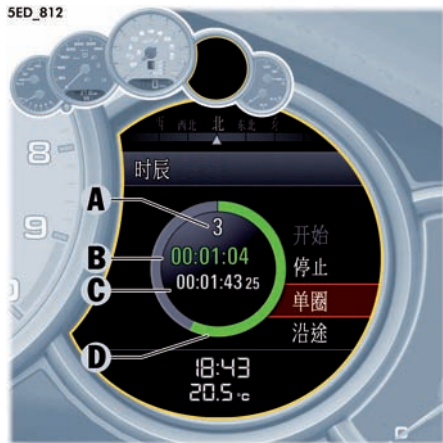

- A - 完成圈数
- B - 当前计时器时间
- C - 基准时间（最快圈速）
- D - 圆环显示：对当前单圈用时与基准时间进行的比较

## 开始计时

1. 主菜单“Chrono”（时辰）
2. 选择“Start”（开始）并确认。

计时器时间 **B** 同时显示在车辆上的所有计时器显示中。

## 停止一圈计时 / 开始新一圈计时

可以将当前的计时器时间存储为单圈用时，同时计时器继续计时。

1. 主菜单“Chrono”（时辰）
2. 选择“Round”（单圈）并确认。

完成圈数 **A** 以 1 为增量增加。

最快圈速被暂时存储为基准值 **C**。

计时器时间 **B** 和圆环显示 **D** 通过不同颜色指示当前单圈用时比当前最快圈用时短、用时长还是用时相等。

- 绿色：当前单圈比最快圈用时短。
- 黄色：当前单圈与最快圈用时相同。
- 红色：当前单圈比最快圈用时长。



### 信息

如果尚未存储基准时间，基准时间位置 **C** 保持空白。

数据段显示不是彩色的。

每次最多可存储 63 圈。

## 存储间隔时间

您可以存储间隔时间，同时计时器继续计时。

1. 主菜单“Chrono”（时辰）
2. 选择“Int.”（间隔）并确认。

多功能显示器上暂时显示间隔时间，而不进行存储。

后台继续计时。

## 停止计时

您可以随时停止计时器。

1. 主菜单“Chrono”（时辰）
2. 选择“Stop”（停止）并确认。

计时器时间 B 停止。

## 继续计时

在停止计时后，您可以重新恢复计时。

1. 主菜单“Chrono”（时辰）> “Stop”（停止）
2. 选择“Cont.”（继续）并确认。

计时器时间 B 继续。

## 复位计时器时间

可以将计时器时间复位到 0。

1. 主菜单“Chrono”（时辰）> “Stop”（停止）
2. 选择“Reset”（复位）并确认。

所有计时器时间显示都被复位到 0。

SED\_815

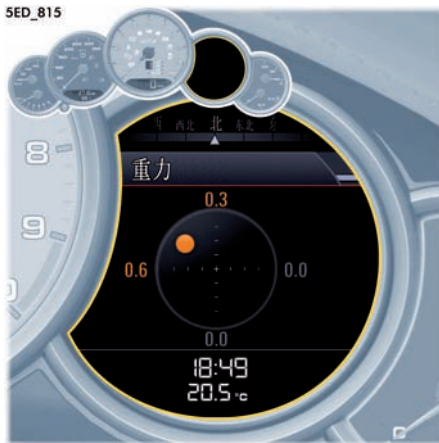

## 重力菜单

在“G-forces”（重力）主菜单中，以圆图形式显示当前横向和纵向加速度。出现的最大纵向和横向加速度显示在“Maximum g-force”（最大重力）子菜单中。这些值可以通过“Reset”（复位）菜单项重置。

1. 主菜单“G-forces”（重力）
2. 确认“Maximum g-force”（最大重力）。
3. 选择“Reset”（复位）并确认。

SED\_827

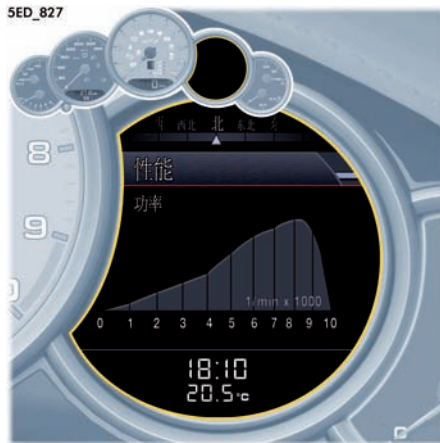

## 性能菜单

在“Performance”（性能）主菜单中，可根据发动机转速，以图形的形式显示当前功率或扭矩。

## 功率

1. 主菜单“Performance”（性能）
2. 选择“Performance”（性能）并确认。

## 扭矩

1. 主菜单“Performance”（性能）
2. 选择“Torque”（扭矩）并确认。

## 多功能显示器上的车辆设置

根据车辆装备，可以在仪表板的多功能显示器中更改不同的设置。

### 选择设置菜单

1. 主菜单：选择“Vehicle”（车辆）  
> “Settings”（设置）  
并确认。

### 选择设置选项或启用车辆功能

设置选项前面的符号指示是否选择了该选项或是否启用了车辆的该项功能。

#### 选择其中一个选项

- 已选择选项。
- 未选择选项。

#### 启用和停用功能

- 已启用功能。
- 已停用功能。

### 复位到出厂设置

在多功能显示器中进行的所有设置都可以恢复到出厂设置。



#### 信息

已存储的所有个性化设置都将因复位到出厂设置而丢失。

1. 主菜单“Vehicle”（车辆）  
> “Settings”（设置）
2. 选择“Fact. settings”（出厂设置）  
并确认。
3. 选择“Yes”（是）  
并确认。

### 调整多功能显示器外观

可以单独调节多功能显示器的内容和外观。

1. 主菜单：选择“Vehicle”（车辆）  
> “Settings”（设置）  
> “Display”（显示）  
并确认。

#### 选择主菜单显示内容

可以根据需要隐藏和显示主菜单中的单个项目。无法隐藏“Vehicle”（车辆）菜单项。

1. 选择“Vehicle”（车辆）  
> “Settings”（设置）  
> “Display”（显示）

2. 选择“Menu scope”（菜单范围）  
并确认。

3. 选择所需的主菜单项。

4. 确认选择。

- 显示菜单项。
- 隐藏菜单项。

#### 调整音频主菜单的显示内容

在音频主菜单中，您可以显示当前接收范围内所有无线电台的列表或所有已存储无线电台的列表。

1. 主菜单“Vehicle”（车辆）  
> “Settings”（设置）  
> “Display”（显示）

2. 选择“Audio”（音频）  
并确认。

3. 选择所需的显示内容  
并确认。

可用显示内容：

- “Station list”（电台列表）  
当前接收范围内的电台列表。
- “Preset list”（预设列表）  
已存储电台列表。



多功能显示器配置示例

### 调整车辆信息区域中的显示内容

在“Vehicle”（车辆）菜单中，您可以在多项车辆信息中选择四项要显示的信息，并分配到显示区域 1、2、3 和 4。

1. 主菜单“Vehicle”（车辆）  
> “Settings”（设置）  
> “Display”（显示）
2. 选择“Vehicle menu”（车辆菜单）并确认。
3. 选择“Field 1:”（区域 1:）或“Field 2:”（区域 2:）或“Field 3:”（区域 3:）或“Field 4:”（区域 4:）并确认。
4. 选择所需的显示内容并确认。

可用显示内容:

- “Veh. voltage”（车辆电压）
- “Oil pressure”（机油压力）
- “Oil temperature”（机油温度）
- “Coolant temp.”（冷却液温度）- 冷却液温度
- “Fuel Range”（燃油续航里程）
- “Dst: Arrival”（目的地：到达时间）- 到达目的地的时间
- “Int: Arrival”（途经地：到达时间）- 到达中途目的地的时间
- “Dst: Trip time”（目的地：行程时间）- 至目的地的行驶时间
- “Int: Trip time”（途经地：行程时间）- 至中途目的地的行驶时间
- “Compass”（罗盘）
- “GPS height”（GPS 高度）
- “Time”（时间）
- “Date”（日期）
- “Station/Track”（电台 / 曲目）- 当前无线电台 / 音乐曲目
- “Phone info”（电话信息）- 信号强度 / 网络名称
- “Blank line”（空白行）- 该行为空



### 信息

一项信息不能分配给多个区域，或同时分配到一个区域和“Upper line”（上部状态行）。

### 调整上部状态区域

您可以将各种信息项目分配给多功能显示器中的上部状态区域 A。

1. 主菜单“Vehicle”（车辆）  
> “Settings”（设置）  
> “Display”（显示）
2. 选择“Upper line”（上部状态行）并确认。
3. 选择所需的显示内容并确认。

可用显示内容:

- “Channel name”（通道名称）
- “Fuel Range”（燃油续航里程）
- “Compass”（罗盘）
- “Blank line”（空白行）  
上部状态区域 A 不显示信息。

## 在多功能显示器上显示 PCM 信息

您可以配置多功能显示器，以暂时显示与保时捷通讯管理系统 (PCM) 有关的各种信息。

1. 主菜单“**Vehicle**” (车辆)
  - > “**Settings**” (设置)
  - > “**Display**” (显示)
2. 选择“**PCM display**” (PCM 显示) 并确认。
3. 选择所需的 PCM 信息。
4. 确认选择。
  - 显示信息。
  - 不显示信息。

可用 PCM 信息：

- “**Map info**” (地图指示)  
当导航信息可用时，会自动出现导航地图。
- “**Phone info**” (电话信息)  
显示呼入和呼出电话的相关信息。
- “**Arrow info**” (箭头指示)  
当导航信息可用时，会自动出现导航箭头。
- “**Speed limit**” (限速)  
显示导航系统中地图上标记的限速。

## 调整下部状态区域

您可以将当前时间和车外温度分配给多功能显示器中的下部状态区域 **B**。

1. 主菜单“**Vehicle**” (车辆)
  - > “**Settings**” (设置)
  - > “**Display**” (显示)
2. 选择“**Lower line**” (下部状态行) 并确认。
3. 选择所需的显示内容并确认。

可用显示内容：

- “**Time**” (时间)
- “**Temperature**” (温度)
- “**Time & Temp.**” (时间和温度)

## 调节显示亮度

您可以根据个人需要调节多功能显示器的亮度。

1. 主菜单“**Vehicle**” (车辆)
  - > “**Settings**” (设置)
  - > “**Display**” (显示)
2. 选择“**Brightness**” (亮度) 并确认。
3. 选择所需的亮度并确认。

## 照明和视野设置

可以单独调节车外灯、车内照明和倒车视觉辅助。

1. 主菜单：选择“Vehicle”（车辆）
  - > “Settings”（设置）
  - > “Light & Visibility”（照明和视野）并确认。

### 调节车外灯

您可以在“车外灯”菜单中调节车外灯的功能，例如回家照明和上车照明功能的关闭延迟时间。

1. 主菜单：选择“Vehicle”（车辆）
  - > “Settings”（设置）
  - > “Light & Visibility”（照明和视野）
  - > “Exterior lights”（车外灯）并确认。

### 调节回家照明和上车照明功能的关闭延迟时间

可以单独调节回家照明和上车照明功能的关闭延迟时间。

1. 主菜单“Vehicle”（车辆）
  - > “Settings”（设置）
  - > “Light & Visibility”（照明和视野）
  - > “Exterior lights”（车外灯）

2. 选择“Fade-out”（延迟熄灭）并确认。

3. 选择所需的延迟时间并确认。

### 左侧/右侧通行时的大灯调节（自适应照明系统）

对于配备自适应照明系统的车辆，您可以针对左侧或右侧通行调节大灯。



#### 信息

只能在车辆静止时才可针对左侧或右侧通行调节大灯。

1. 主菜单“Vehicle”（车辆）
  - > “Settings”（设置）
  - > “Light & Visibility”（照明和视野）
  - > “Exterior lights”（车外灯）

2. 选择“L/R driving”（左侧/右侧通行）并确认。

3. 选择所需的设置并确认。

可用的设置选项：

- “Standard”（标准）  
针对右侧通行优化了大灯位置（左侧驾驶车辆）。
- “Inverted”（反转）  
针对左侧通行优化了大灯位置（左侧驾驶车辆）。



#### 信息

如果将大灯位置设置为“Inverted”（反转），则每次打开点火装置时，多功能显示器上都会显示信息“Headlights adapted for LHD/RHD”（根据左侧/右侧通行规则调整了大灯）。

有关多功能显示器上的警告信息：

- ▷ 请参阅第 91 页的“警告和提示信息的综述”章节。

### 调节车内灯

在“Interior lights”（车内灯）菜单中，可以单独调节车内灯功能。

1. 主菜单：选择“Vehicle”（车辆）
  - > “Settings”（设置）
  - > “Light & Visibility”（照明和视野）
  - > “Interior lights”（车内灯）并确认。

## 打开车门时启用或停用车内灯（取决于车辆配置）

您可以将车内灯配置为在车门打开时开启。

1. 主菜单“**Vehicle**”（车辆）
  - > “**Settings**”（设置）
  - > “**Light & Visibility**”（照明和视野）
  - > “**Interior lights**”（车内灯）
2. 选择“**by opening door**”（开车门时）
3. 确认选择。
  - 启用车内灯。
  - 停用车内灯。

## 调节定位灯的亮度

可以单独调节定位灯的亮度。

1. 选择“**Vehicle**”（车辆）
  - > “**Settings**”（设置）
  - > “**Light & Visibility**”（照明和视野）
  - > “**Interior lights**”（车内灯）
2. 选择“**Orientation**”（定位）并确认。
3. 选择所需的亮度并确认。

## 环境照明

可以单独调节环境照明的亮度。

1. 主菜单“**Vehicle**”（车辆）
  - > “**Settings**”（设置）
  - > “**Light & Visibility**”（照明和视野）
  - > “**Interior lights**”（车内灯）
2. 选择“**Ambient light**”（环境光线）并确认。
3. 选择所需的亮度并确认。

## 设置车内照明的延迟关闭时间

可以单独调节关闭车门后乘客舱照明的延迟关闭时间。

1. 主菜单“**Vehicle**”（车辆）
  - > “**Settings**”（设置）
  - > “**Light & Visibility**”（照明和视野）
  - > “**Interior lights**”（车内灯）
2. 选择“**Fade-out**”（延迟熄灭）并确认。
3. 选择所需的延迟时间并确认。

## 锁止设置

可以调节车辆的锁止和解锁设置。  
可以开启和关闭舒适进车功能。

1. 主菜单：选择“**Vehicle**”（车辆）
  - > “**Settings**”（设置）
  - > “**Locking**”（锁止）并确认。

## 设置车门解锁

您可以将特定车门配置为在车辆解锁时解锁。

1. 主菜单“**Vehicle**”（车辆）
  - > “**Settings**”（设置）
  - > “**Locking**”（锁止）
2. 选择“**Door unlock**”（车门解锁）并确认。
3. 选择所需的设置并确认。

可用的设置选项：

- “**All doors**”（所有车门）  
解锁车辆时，所有车门也会被解锁。
- “**Driver's door**”（驾驶员侧车门）  
解锁车辆时，驾驶员侧车门也会被解锁。

## 设置车门锁止

您可以将车门配置为在您上车之后保持解锁或在延迟一段时间后自动锁止。

1. 主菜单“**Vehicle**”（车辆）
  - > “**Settings**”（设置）
  - > “**Locking**”（锁止）
2. 选择“**Door lock**”（车门锁止）并确认。
3. 选择所需的设置并确认。

可用的设置选项：

- “**Off**”（关闭）  
上车后，车门不会自动锁止。
- “**After ign. on**”（点火后）  
打开点火装置后，车门自动锁止。
- “**起步后**”  
车辆起步后，车门自动锁止。

## 设置空调

可以单独改变自动空调的设置。

1. 主菜单：选择“**Vehicle**”（车辆）
  - > “**Settings**”（设置）
  - > “**Air conditioning**”（空调）并确认。

## 调节气流

可以调节气流强度和风量。

1. 主菜单“**Vehicle**”（车辆）
  - > “**Settings**”（设置）
  - > “**Air conditioning**”（空调）
2. 选择“**Air flow**”（空气流量）并确认。
3. 选择所需的设置并确认。

可用的设置选项：

- “**Soft**”（弱）
- “**Normal**”（标准）
- “**Strong**”（强）



## 打开和关闭扩展通风板

可以打开或关闭仪表盘顶部的扩展通风板。

1. 主菜单“Vehicle”（车辆）
  - > “Settings”（设置）
  - > “Air conditioning”（空调）

2. 选择“Vent. panel”（通风板）

3. 确认选择。

- 启用通风板。
- 停用通风板。

## 开启 / 关闭自动空气再循环模式

您可以配置新鲜空气供应量以自动调节空气质量。

1. 主菜单“Vehicle”（车辆）
  - > “Settings”（设置）
  - > “Air conditioning”（空调）

2. 选择“Auto air circ.”（自动空气循环）

3. 确认选择。

- 自动空气再循环模式启用。
- 自动空气再循环模式停用。

## 设置日期和时间

可以单独调节车辆上的日期和时间显示。



### 信息

对于配备保时捷通讯管理系统 (PCM) 的车辆，日期和时间会通过卫星导航信号 (GPS) 自动设置和同步。

有些设置选项可能暂时不可用，具体取决于卫星信号的接收情况。

1. 主菜单：选择“Vehicle”（车辆）
  - > “Settings”（设置）
  - > “Date & Time”（日期和时间）并确认。

### 设置时间

在“Time”（时间）菜单中可以设置时间、时间格式和时区。

1. 主菜单：选择“Vehicle”（车辆）
  - > “Settings”（设置）
  - > “Date & Time”（日期和时间）
  - > “Time”（时间）并确认。

## 显示 GPS 时间

可通过 GPS 信号同步时间并进行显示。

1. 选择“Vehicle”（车辆）
  - > “Settings”（设置）
  - > “Date & Time”（日期和时间）
  - > “Time”（时间）

2. 选择“GPS time”（GPS 时间）

3. 确认选择。

- 时间与 GPS 同步。
- 时间与 GPS 不同步。

## 设置时间格式

可以选择以 12 小时或 24 小时格式显示时间。

1. 主菜单“Vehicle”（车辆）
  - > “Settings”（设置）
  - > “Date & Time”（日期和时间）
  - > “Time”（时间）

2. 选择“Format”（格式）并确认。

3. 选择所需的设置并确认。

可用的设置选项：

- “12h”（12 小时）
- “24h”（24 小时）

## 设置当前时间

对于未配备保时捷通讯管理系统 (PCM) 的车辆，设置时间时可以单独设置小时和分钟。

1. 主菜单：选择“**Vehicle**”（车辆）
  - > “**Settings**”（设置）
  - > “**Date & Time**”（日期和时间）
  - > “**Time**”（时间）

2. 选择“**Vent. panel**”（小时 / 分钟）

3. 设置所需的时间并确认。

## 设置时区

对于配备保时捷通讯管理系统 (PCM) 的车辆，可以单独设置车辆时钟的时区。

1. 主菜单“**Vehicle**”（车辆）
  - > “**Settings**”（设置）
  - > “**Date & Time**”（日期和时间）
  - > “**Time**”（时间）

2. 选择“**Zone**”（时区）并确认。

3. 选择所需的时区并确认。

## 设置日期

在“**Date**”（日期）菜单中可以更改日期和日期格式。

1. 主菜单：选择“**Vehicle**”（车辆）
  - > “**Settings**”（设置）
  - > “**Date & Time**”（日期和时间）
  - > “**Date**”（日期）并确认。

## 设置日期格式

可以更改日期格式。

1. 主菜单“**Vehicle**”（车辆）
  - > “**Settings**”（设置）
  - > “**Date & Time**”（日期和时间）
  - > “**Date**”（日期）

2. 选择“**Format**”（格式）并确认。

3. 选择所需的设置并确认。

可用的设置选项：

- “**DD.MM.YYYY**”（日 . 月 . 年）
- “**MM/DD/YYYY**”（月 / 日 / 年）
- “**YYYY/MM/DD**”（年 / 月 / 日）

## 设置当前日期

对于未配备导航模块的车辆，可以单独设置年月日。

1. 主菜单：选择“**Vehicle**”（车辆）
  - > “**Settings**”（设置）
  - > “**Date & Time**”（日期和时间）
  - > “**Date**”（日期）并确认。

2. 选择“**Date**”（日期）

3. 设置所需的日期并确认。

## 设置夏令时

可以将车辆时钟调整到夏令时。

1. 主菜单“**Vehicle**”（车辆）
  - > “**Settings**”（设置）
  - > “**Date & Time**”（日期和时间）

2. 选择“**Summer time**”（夏令时）

3. 确认选择。

- 已启用夏令时。
- 未启用夏令时。

## 用仪表板上的计时器显示时间

您可以配置仪表板上的计时器以显示时间。

1. 主菜单“**Vehicle**”（车辆）
  - > “**Settings**”（设置）
  - > “**Settings**”（设置）
2. 选择“**Time – Chrono**”（时间 – Chrono）
3. 确认选择。
  - 显示时间。
  - 不显示时间。

## 设置单位

您可以为车辆显示（例如仪表板中数字式车速表上的车速、空调显示区中的温度表和多功能显示器上的轮胎气压显示）选择计量单位。

1. 主菜单：选择“**Vehicle**”（车辆）
  - > “**Settings**”（设置）
  - > “**Units**”（单位）并确认。

## 设置车速表单位

可以调节车速表上车速和距离信息的单位。

1. 主菜单“**Vehicle**”（车辆）
  - > “**Settings**”（设置）
  - > “**Units**”（单位）
2. 选择“**Speedometer**”（车速表）
3. 选择所需的设置并确认。

可用的设置选项：

- “**km/h**”（公里）
- “**mph**”（英里）

## 设置温度表单位

可以改变温度表的计量单位。

1. 主菜单“**Vehicle**”（车辆）
  - > “**Settings**”（设置）
  - > “**Units**”（单位）
2. 选择“**Temperature**”（温度）
3. 选择所需的设置并确认。

可用的设置选项：

- “**°C**”
- “**°F**”

## 设置轮胎气压监控系统显示单位

可以改变轮胎气压监控系统显示的计量单位。

1. 主菜单“**Vehicle**”（车辆）
  - > “**Settings**”（设置）
  - > “**Units**”（单位）
2. 在主菜单中选择“**Tyre type**”（胎压）
3. 选择所需的设置并确认。

可用的设置选项：

- “**bar**”
- “**psi**”

## 设置耗油量显示单位

可以设置耗油量显示的单位。

1. 主菜单“**Vehicle**”（车辆）
  - > “**Settings**”（设置）
  - > “**Units**”（单位）
2. 选择“**Consumption**”（油耗）
3. 选择所需的设置并确认。

可用的设置选项：

- “**l/100km**”
- “**mpg (US)**”（mpg（美制））
- “**mpg (UK)**”（mpg（英制））
- “**km/l**”

## 改变语言

可以改变多功能显示器上的文本显示语言。

1. 主菜单“**Vehicle**”（车辆）
  - > “**Settings**”（设置）
  - > “**Language**”（语言）

2. 选择所需的语言并确认。

## 调节警告音的音量

可以单独调节警告音的音量。

1. 主菜单“**Vehicle**”（车辆）
  - > “**Settings**”（设置）
  - > “**Volume**”（音量）

2. 选择“**Warn. tones**”（声音警告）

3. 选择所需的设置并确认。

可用的设置选项：

- “**Loud**”（高）
- “**Medium**”（中）
- “**Low**”（低）

## 警告和提示信息的综述

如果出现警告信息，请务必参阅本驾驶手册的相应章节。  
只有满足测量的所有前提条件时，系统才会发出警告信息。  
因此，应定期检查所有液位，特别是在每次加油前检查机油油位。

### 警告信息分类

#### 红色警告： 系统失效警告









- ▷ 立即到合格的专业维修中心维修或进行咨询\*。







#### 黄色警告： 故障或系统失效警告

- ▷ 到最近的合格专业维修中心维修\*。

#### 黄色警告： 提示信息警告

- ▷ 到最近的合格专业维修中心维修\* 或自行修复。

仪表板上的指示灯	多功能显示器上的警告信息	含义 / 需要采取的措施
	Oil level too low Park vehicle safely (机油油位过低，请安全停放车辆)	立即将车辆停在合适的位置并关闭发动机。请勿继续驾驶。 在多功能显示器上选择“Oil measurement”（机油测量）。如有必要，添加机油。 如果警示灯在机油油位正确的情况下仍然亮起，请勿继续驾驶。 请到合格的专业维修中心排除故障。*
	Fault oil pressure measur. Possible to drive on (机油压力监控系统故障，可以驾驶)	请到合格的专业维修中心排除故障。*
	Oil temp. too high Reduce strain (机油温度过高，降低张力)	关闭发动机，让其冷却。检查机油油位，如有必要，添加机油。
	Fault display oil temperature Possible to drive on (机油温度显示故障，可以驾驶)	请到合格的专业维修中心排除故障。*
	Fault oil level measur. service necessary (机油油位监控系统故障，需要维修)	请到合格的专业维修中心排除故障。*
	No inform./oil level available now (目前没有关于油位的信息可用)	车辆停在水平面上且发动机处于工作温度时，等待约 1 分钟后可以检查机油油位。如果在发动机处于冷态时打开发动机舱盖（例如为了添加机油），则有段时间无法显示机油油位。
	Oil level minimum reached Refill oil (达到最低机油位，加油)	立即加满机油。
	Oil level below min. Refill oil at once Do not drive on (机油油位低于下限，立即加油，不要驾驶)	立即加满机油。
	Oil level above maximum Possible to drive on (机油油位高于上限，可以驾驶)	请到最近的合格专业维修中心排出部分机油，以使发动机恢复到正确油位。*

仪表板上的指示灯	多功能显示器上的警告信息	含义 / 需要采取的措施
冷却液温度表警示灯亮起，仪表指针移至最高标记	 Engine too hot Park vehicle to cool down (发动机过热，停车以便冷却)	冷却液或机油温度过高。 关闭发动机，让其冷却。 检查冷却液液位或机油油位。如有必要，添加更多的冷却液或机油。
	 Refill coolant Observe engine temperature (加注冷却液，观察发动机温度)	检查冷却液液位。如有必要，添加冷却液。
冷却液温度表警示灯亮起，仪表指针移至最高标记	 Refill coolant immediately Do not drive on (立即加注冷却液，不要驾驶)	关闭发动机，让其冷却。 检查冷却液液位。如有必要，添加冷却液。
	 Fault cooling system Visit garage (冷却系统故障，请去维修间)	请到合格的专业维修中心排除故障。*
冷却液温度表上的警示灯闪烁	 Fault display Coolant temperature Possible to drive on (冷却液温度显示故障，可以驾驶)	请到合格的专业维修中心排除故障。*
	 Fault engine extract. vent. Drive on poss. (发动机排风故障，可以驾驶)	请到合格的专业维修中心排除故障。*
	 Generator fault Park vehicle safely (发电机故障，请安全停放车辆)	将车辆停在合适的位置，关闭发动机。 请勿继续驾驶。 请到合格的专业维修中心排除故障。*
	 Reduced engine performance Possible to drive on (发动机性能降低，可以驾驶)	请向合格的专业维修中心咨询。*
	 Fault of the engine control system (发动机控制系统故障)	请到合格的专业维修中心排除故障。*
	 Fault engine control Possible to drive on (发动机控制故障，可以驾驶)	请到合格的专业维修中心排除故障。*
	 Battery protection consumer switch off (蓄电池保护，用电设备已关闭)	各种舒适设备的电源被停用，以防止蓄电池放电。
	 Battery protection was active during parking (停车时蓄电池保护已启用)	

仪表板上的指示灯	多功能显示器上的警告信息	含义 / 需要采取的措施
选档杆位置显示闪烁	 Gearshift not engaged (档位未接合)	选档杆可能位于两个位置之间。 正确接合选档杆。
	 Move gear lever to position P (将换档杆移至位置 P)	从点火锁中拔下车匙之前, 将选档杆移至位置 P。
	 Move gear lever to position P (将换档杆移至位置 P)	为了使车辆停止并可可靠固定, 将选档杆移至位置 P。
	 Move gear lever to P or N (将换档杆移至位置 P 或 N)	只有当选档杆位于位置 P 或 N 时, 发动机才能起动。
	 Press brake pedal (踩下制动踏板)	起动时踩下制动踏板。
选档杆位置显示闪烁	 Gearbox fault possible no R-gear Possible to drive on (变速箱故障, 无法倒档, 可以驾驶)	换档舒适性受到影响, 倒档功能失效。 请立即去合格的专业维修中心排除故障。*
选档杆位置显示闪烁	 Gearbox loss Park vehicle safely (变速箱故障, 请安全停放车辆)	仪表板上不显示选档杆位置。 停车后再起步时车辆无法起动。 无法继续驾驶, 立即将车辆停在合适的地方。 参阅“牵引”章节中的说明。将车辆拖至合格的专业维修中心。
	 Gearbox temperature too high Reduce strain (变速箱温度过高, 降低张力)	在起步时会感觉到颠簸警告, 并且发动机功率可能受到限制。 请勿通过踩油门踏板等操作将车辆停在斜坡上。使用制动器固定车辆。 降低发动机负荷。尽量将车辆停在合适的地方。 在选档杆处于 P 或 N 位置的状态下运转发动机, 直到警告信息消失。
	 Brake fluid level Park vehicle safely (制动液液位, 请安全停放车辆)	立即将车辆停在合适的位置。请勿继续驾驶。 请到合格的专业维修中心排除故障。*
	 Brake fluid distr. Park vehicle safely (制动液分配, 请安全停放车辆)	立即将车辆停在合适的位置。请勿继续驾驶。 请到合格的专业维修中心排除故障。*
	 ABS/PSM loss Possible to drive on (ABS/PSM 故障, 可以驾驶)	请到合格的专业维修中心排除故障。*
	 Wear limit Change brake pads Possible to drive on (磨损限值, 更换制动片, 可以驾驶)	立即更换制动片。 请向合格的专业维修中心咨询。*
	 Release parking brake (释放停车制动器)	拉动电动停车制动器开关。







仪表板上的指示灯	多功能显示器上的警告信息	含义 / 需要采取的措施
	Press brake pedal (踩下制动踏板)	在松开电动停车制动器之前, 先踩下制动踏板。
	 Fault parking brake (停车制动器故障)	请到合格的专业维修中心排除故障。*
 闪烁	 Emergency braking (紧急制动)	电动停车制动器的紧急制动功能启用。
	 ESC + TC loss Possible to drive on (ESC + TC 故障, 可以驾驶)	请到合格的专业维修中心排除故障。*
	 ESP switched off (ESP 关闭)	电子稳定性控制系统 (ESC) 已关闭。
	 ESP switched on (ESP 开启)	电子稳定性控制系统 (ESC) 已开启。
 和 <b>TC OFF</b>	 ESP + TC switched off (ESP + TC 关闭)	电子稳定性控制系统 (ESC) 和牵引力控制系统 (TC) 已关闭。
	 ESP + TC switched on (ESP + TC 开启)	电子稳定性控制系统 (ESC) 和牵引力控制系统 (TC) 已开启。
燃油表警示灯亮起	 Mind remaining distance (注意剩余距离)	请到最近的加油站加油。
	 Fault tank display service necessary (油箱显示故障, 需要维修)	请到合格的专业维修中心排除故障。*
	 Close tank cap (关闭油箱盖)	正确放置油箱盖并拧上, 直到其牢固锁止。
	 Refill washer fluid (加注清洗液)	
	 Fasten seat belt (系好安全带)	所有车辆乘员都必须系好自己的安全带。
	 Fault Airbag system (安全气囊系统故障)	请到合格的专业维修中心排除故障。*
	 Loss of airbag pilot lamp Service necessary (安全气囊指示灯标灯故障, 需要维修)	请到合格的专业维修中心排除故障。*
	 Fault of the steering lock mechanism (转向锁机构故障)	方向盘锁存在故障。 请到合格的专业维修中心排除故障。*



仪表板上的指示灯	多功能显示器上的警告信息	含义 / 需要采取的措施
	Relieve steering (释放方向盘)	通过向左或向右转动方向盘释放转向锁。
	Steering wheel locks with closure (关闭车门时锁止方向盘)	锁止车辆
	Fault of steering lock mechanism (转向锁机构故障)	请到合格的专业维修中心排除故障。*
	Loss of steering support. Increased effort (转向故障。转向更吃力)	请到合格的专业维修中心排除故障。*
	Steering support limited Possible to drive on (转向助力受限，可以驾驶)	请到合格的专业维修中心排除故障。*
	Breakdown rear-wheel steering Take care when driving (后桥转向系统出现故障，小心驾驶)	请到合格的专业维修中心排除故障。*
	Fault rear steering Possible to drive on (后桥转向故障，可以驾驶)	请到合格的专业维修中心排除故障。*
	Lift system unavailable now (升降系统当前不可用)	在提升系统所需的条件未得到满足时显示 (例如，提升前桥时超过了 50 km/h 的车速阈值、降低前桥时未关车门，等等)。
	Front vehicle not lowered. (前车厢未降下。)	可能由于系统方面的原因暂时发生这种情况。以适当的车速谨慎驾驶。如果该信息在车辆高速行驶时仍继续显示，请以适当的车速驾车前往最近合格的专业维修中心排除故障。*
	Error Lift system (升降系统故障)	前桥提升系统发生故障。请到合格的专业维修中心排除故障。*
	Remove key from ignition (从点火锁中拔下车匙)	
	Fault Ignition lock (点火锁故障)	请到合格的专业维修中心排除故障。*
	Ignition lock faulty (点火锁故障)	请到合格的专业维修中心排除故障。*
	Replace ignition key battery (更换点火车匙电池)	更换车钥匙中的电池。
	Close doors to lock vehicle (关闭车门以锁止车辆)	在锁止车辆前关闭所有车门和发动机舱盖。

仪表板上的指示灯	多功能显示器上的警告信息	含义 / 需要采取的措施
	<b>PADM fault</b> Possible to drive on carefully (PADM 故障, 小心驾驶)	动态发动机支承故障。请到合格的专业维修中心排除故障。*
	<b>Chassis Normal selected</b> (选择标准底盘)	
	<b>Chassis Sport selected</b> (选择运动底盘)	
	<b>PASM fault</b> Possible to drive on carefully (PASM 故障, 小心驾驶)	可能会影响车辆操控性。请根据变化的情况调节车速。请到合格的专业维修中心排除故障。*
	<b>Fault differential lock</b> Possible to drive on (差速锁故障, 可以驾驶)	请到合格的专业维修中心排除故障。*
	 <b>Tyre pressure</b> (轮胎气压)	轮胎气压监控系统检测到车速低于 160 km/h 时的气压损失超过所需气压的 20% 或气压损失大于 0.5 bar, 车速高于 160 km/h 时的气压损失大于 0.4 bar, 车速高于 270 km/h 时的气压损失大于 0.3 bar, 或实际轮胎气压降至 1.6 bar 以下。将车辆停在合适的地方, 检查指示的轮胎是否损坏。如有必要, 使用补胎胶并调节到正确的轮胎气压。
	 <b>Observe minimum target pressure of 1.8 bar (26 psi)</b> (观察到 1.8 bar (26 psi) 的最低目标压力)	轮胎气压降至所需的最低气压以下。为了在赛道上驾驶, 请在每个车轮上将轮胎气压调节为不低于 1.8 bar。
	 <b>Comfort pressure</b> Reduce speed (舒适气压警告, 减速)	对于实际气压而言, 车速过高。请将轮胎气压增大至所需气压。
	 <b>Fill air</b> (补充空气)	轮胎气压监控系统检测到气压损失超过 0.3 bar。在最近的维修站给校正轮胎气压。
	 <b>No monitoring System is learning</b> (没有监控, 系统处于工作状态)	轮胎气压监控系统需要一段时间来识别车轮。在此期间, 多功能显示器上不提供当前轮胎气压。
	 <b>Tyre change? Update settings</b> (更换轮胎? 请更新设置)	更换轮胎后, 必须更新多功能显示器上的轮胎设置。
	 <b>System not active</b> (系统未启用)	轮胎气压监控系统存在故障。没有监控轮胎气压。请到合格的专业维修中心排除故障。*
	 <b>Fault of the tyre pressure control</b> (轮胎气压控制故障)	轮胎气压监控系统存在故障。没有监控轮胎气压。请到合格的专业维修中心排除故障。*
	 <b>Restricted monitoring</b> (部分监控)	一个或两个车轮发射器发生故障。请到合格的专业维修中心排除故障。*

仪表板上的指示灯	多功能显示器上的警告信息	含义 / 需要采取的措施
	 System not active Temporary fault (系统未启用, 临时故障)	轮胎气压监控系统因外界干扰 (比如外部车轮发射器、无线耳机等) 或车轮发射器过热而发生临时故障。没有监控轮胎气压。
		轮胎气压监控系统中的赛道模式已启用。不得在公路上使用赛道模式。
	 Signal light switched on (车灯已开启)	行车灯 / 侧灯已开启。
	 Parking light on (停车灯已开启)	左 / 右停车灯已亮起。
	 Example: Check front left indicator (示例: 检查左前转向灯)	被提到的灯有故障。 请到合格的专业维修中心排除故障。 *
 闪烁	Dynamic cornering light defective (动态弯道灯故障)	请到合格的专业维修中心排除故障。 *
 亮起	 Auto driving light control defective (自动行车灯控制单元故障)	请到合格的专业维修中心排除故障。 *
	 Vehicle lighting fault (车辆照明系统故障)	请到合格的专业维修中心排除故障。 *
	 Headlight beam adjust. Defective (大灯光束调节故障)	调节您的车速和驾驶方式。请到合格的专业维修中心排除故障。 *
	 Rain/light sensor defect Service necessary (雨量 / 光线传感器故障, 需要维修)	手动开启雨刷器 / 车灯。请到合格的专业维修中心排除故障。 *
 闪烁	 Fault of the headlamps control system (大灯控制系统故障)	请到合格的专业维修中心排除故障。 *
	 Light left-hand/right-hand traffic converted (靠左靠右行驶灯对换)	根据相应国家 / 地区的左侧 / 右侧通行规则调整了大灯。
	 Wiper defect Visit garage (雨刷器故障, 请去维修间)	请到合格的专业维修中心排除故障。 *
	 Doors open (车门未关)	关闭提到的车门 / 盖。
	 示例	

仪表板上的指示灯	多功能显示器上的警告信息	含义 / 需要采取的措施
	 Launch Control activated (起步控制系统已启用)	起步控制系统已启用。
	 System fault (系统故障)	可能有一个或多个电气系统出现故障。 调节您的车速和驾驶方式。 请到合格的专业维修中心排除故障。*
	 Fault sound output instrument cluster (组合仪表声音输出故障)	转向指示灯信号音和声音警告信号不可用。 请注意该情况。请到合格的专业维修中心排除故障。*
	 Limit 1 or 2 exceeded (超过限速 1 或限速 2)	已经超过预设的限速 1 或 2。
冷却液温度表上的警示灯闪烁	 Fault of the engine control system (发动机控制系统故障)	请到合格的专业维修中心排除故障。*
	 Outside temp. display defective (车外温度显示故障)	请到合格的专业维修中心排除故障。*
	 Example: Service on 1,000 km (示例: 1000 km 后进行保养)	保养提醒。 请务必在达到显示的里程 / 时间之前对车辆进行保养。 当然, 应以《保修和保养手册》中的保养周期为准。

\* 我们建议您让保时捷中心执行这项工作, 因为他们拥有经过培训的维修中心专业人员, 并且备有必要的零件和工具。

# 驾驶和驾驶安全性

开车之前 .....	100
磨合技巧 .....	100
技术改造 .....	100
开发理念 .....	101
座椅 .....	101
驾驶时对车辆部件的设置及操作 .....	101
制动器保养 .....	102
运动型轮胎 .....	102
离地间隙 .....	102
国外驾驶 .....	103
尾管 .....	103
诊断插座 .....	103
点火锁、转向锁 .....	103
起动和关闭发动机 .....	105
电动停车制动器 .....	106
脚制动器 .....	107
保时捷陶瓷复合制动系统 (PCCB) .....	108
巡航定速控制系统 .....	108
保时捷通讯系统 PCM 和 CDR .....	110
USB/iPod® 和 AUX .....	110
Porsche Doppelkupplung (PDK) 保时捷 双离合变速箱 .....	111
选档杆位置 .....	113
简化驾驶程序 .....	116
变速箱和底盘控制系统 .....	118
保时捷稳定管理系统 (PSM) .....	119
“HOLD” (防滑溜) 功能: 停车管理 .....	122
ABS 制动系统 (防抱死制动系统) .....	123
保时捷主动悬挂管理系 (PASM) .....	124
保时捷扭矩引导系统升级版 (PTV 升级版) 功能描述 .....	125
动态发动机支承 (PADM) .....	126
前桥提升系统 .....	126
运动型排气系统 .....	128
后桥转向系统 .....	128

## 开车之前

- ▷ 检查所有轮胎的充气压力、胎面和状况。
- ▷ 清洁大灯灯罩、尾灯、转向指示灯和车窗。
- ▷ 在点火装置开启的情况下，检查大灯、制动灯和转向指示灯的工作情况。
- ▷ 在点火装置打开且发动机关闭的情况下，检查警示灯和指示灯的工作情况。
- ▷ 确保燃油供给充足。
- ▷ 调节内后视镜和车外后视镜，确保后方视野良好。
- ▷ 驾驶员和乘客系紧安全带。
- ▷ 即使未到保养时间，也应定期检查所有液位。

## 磨合技巧

下列技巧有助于在您的保时捷新车上实现最佳性能。

即使采用最现代化、高精度的制造方法也无法完全避免运动部件的互相“磨合”。这种磨合情况主要发生在最初的 3,000 km 行驶里程内。

### 信息

在最初的 3,000 km 行驶里程内，您应该：

- ▷ 尽可能长途行驶。
- ▷ 尽可能避免频繁冷起动的短途行驶。
- ▷ 不要参加赛车活动或运动驾驶体验等活动。
- ▷ 避免发动机转速过高，特别是在发动机处于冷态时。

### 机油和燃油消耗量

在磨合期间，机油和燃油消耗量可能会比正常行驶期间稍多一些。

有关机油和燃油消耗量的信息，参见“技术数据”部分：

- ▷ 请参阅第 195 页的“发动机技术数据”章节。
- ▷ 请参阅第 195 页的“耗油量和排放”章节。

## 磨合新制动片

新的制动片和制动盘必须经过“磨合”，因此，只有在车辆行驶几百公里之后才能达到最佳的摩擦效果。

磨合期间的制动效果会略微降低，必须通过更用力地踩下制动踏板进行补偿。这种情况也适用于更换制动片或制动盘后。

在磨合阶段，可能会听到大量的制动噪音。

## 磨合新轮胎

- ▷ 请注意：新轮胎最初无法实现理想的抓地性能。因此，在最初的 100 – 200 km 内应仅以中等车速行驶。

## 技术改造

- ▷ 只有在经过保时捷认可的情况下，才能对您的车辆进行改造。这可确保您的保时捷保持驾驶可靠性和安全性，并且不会由于改装造成损坏。保时捷中心将乐于为您提供适当的建议。

## 注意

- ▷ 请仅为您的车辆使用保时捷原装零配件，或者按照保时捷规范及生产要求制造的、具有同等质量的零配件。您可以从保时捷中心或合格的专业维修中心获得这些零件。只能使用列入保时捷精装配件 (Porsche Tequipment) 系列或经保时捷检测并认可的与安全有关的附件。您的保时捷中心将乐于为您提供相关建议及咨询。  
但是，使用其他部件或附件会对您车辆的安全性带来负面影响，对于因此造成的损失或损坏，保时捷不承担任何责任。  
即使其他配件或附件的供应商是被认可的经销商，安装这类配件后仍然可能影响车辆的安全性。  
由于附件市场上所供应的产品种类繁多，保时捷无法逐一予以检测及认可。
- ▷ 此外，还要注意，使用除保时捷原装配件或认可部件以外的其他替代部件，或使用未经保时捷许可的附件，也可能对您车辆的保修产生不利影响。

## 开发理念

保时捷 911 GT3 是一款在普通公路和赛道上均能发挥出卓越性能的跑车代表。围绕这样的目标，在开发过程中遇到需要在运动性与舒适性之间做出取舍时，势必偏向于运动性。因此，舒适性受到了以下几方面的限制：

- 停车前对制动踏板施加轻微的压力时会发出制动尖叫声。
- 发动机在 3,000 rpm 左右的转速范围内运转不平稳。
- 前桥螺旋弹簧区域发出噼啪噪音。
- 符合空气动力学设计的极低车身高度限制了车辆的离地间隙。

## 座椅

您的车辆配有两个座椅。座椅后方的空间不得承载乘客。

## 驾驶时对车辆部件的设置及操作

### 警告

在驾驶过程中设置或操作多功能显示器、收音机、导航系统、电话等

在驾驶过程中设置或操作多功能显示器、收音机、导航系统、电话或其他设备，可能会分散您对道路的注意力。您可能失去对车辆的控制。

- ▷ 只有交通状况允许并能确保安全的情况下，才可在驾驶时操作这些设备。
- ▷ 对于复杂的操作或设置步骤，只能在车辆停止时进行。

## 制动器保养

配备复合材料制动盘的标准制动系统和保时捷陶瓷复合制动系统 (PCCB) 都是专门针对赛道驾驶而设计的高性能制动系统。

因此，在特定车速、制动力及环境条件下（如温度及湿度），制动器可能发出尖锐声音。对新制动部件完成必要的磨合后，也会出现这种情况。制动系统中各部件（如制动片或制动盘）的磨损状况在很大程度上取决于个人的驾驶方式及车辆的使用条件，因此无法用实际行驶里程来界定。保时捷给出的数值是以适合交通状况的正常操作为基础的。在赛道上驾驶车辆或者采用强悍的驾驶方式都会使磨损明显增加。

如果希望用以上方式驾驶车辆，请首先咨询保时捷中心，获取当前适用的必要指导。

## 运动型轮胎

您的车辆安装了专用的运动型轮胎（超高性能轮胎）。这种轮胎经批准可在公路上使用，符合所有法规要求和安全标准。

这种轮胎的设计也非常适合在赛道上使用（例如在驾驶员安全培训课程、运动驾驶体验、俱乐部赛事等场合），与传统的公路轮胎相比，它在干燥路面的附着力和耐磨性方面具有显著的优势。这种轮胎的主要特点是胎面花纹深度较小且具有特殊的胎面花纹和胎体。

**在正常行车条件下，这种运动型轮胎的设计特点决定了它与其他夏季轮胎相比有以下区别：**

- 由于胎面花纹深度更小，运动型轮胎可能更早地达到磨损限值。
- 对于所有轮胎来说，具体的行驶里程取决于个人驾驶风格和使用情况。
- 由于胎面花纹深度较小，在湿滑路面上，尤其是可能发生遇水侧滑的情况下（例如积水、水坑、路面沟槽等），建议相应地调整车速（普通的公路轮胎和胎面花纹深度较小的轮胎通常情况下也应如此）。
- 在车辆性能达到极限时，需要注意采取适宜的驾驶方式，因为任何违反性能极限的行为都可能会增大发生事故的风险。
- 当室外温度低于 7°C 时更换为冬季轮胎。
- ▷ 请将这些特点和可能的影响告知使用您车辆的人。



警告

因胎面花纹深度减小而增大滑水现象的风险

胎面花纹深度减小意味着在湿滑路面上发生滑水的风险会加大。可能会失去路面附着力、对车辆的控制和制动能力。

- ▷ 当在湿滑或泥泞路面上行驶时，请尽量降低车速。



警告

胎面花纹深度更小

由于胎面花纹深度更小，运动型轮胎可能更早地达到磨损限值。

- ▷ 定期检查胎面花纹深度。

## 离地间隙

注意

存在车辆底部触及地面造成损坏的风险。

如果离地间隙不足，车辆底部可能会触及地面。

- ▷ 如遇陡坡（如多层停车场）、路缘、不平的道路、平台升降机等，应小心、缓慢地驾驶。
- ▷ 避开过陡的坡道。
- ▷ 牵引车辆及通过牵引救援车辆时，要注意留出充足的离地间隙。



## 国外驾驶

并非所有保时捷车型都在所有国家 / 地区销售。因此，个别零配件可能无法提供，或者保时捷中心可能无法进行所有修理工作。

- ▷ 出国旅行前应清楚了解：
  - 车辆发生故障或损坏时是否能够得到修理。
  - 车辆是否必须进行技术改造。
  - 能否提供所需品质的燃油。

有关燃油品质的信息：

- ▷ 请参阅第 146 页的“加注燃油”章节。

## 尾管



警告

尾管发热

- 发动机运转时及停止一段时间后，尾管会很热。
- ▷ 当站在车后或从车后经过时，应与尾管保持一定的安全距离。
  - ▷ 确保儿童不会被尾管灼伤。

## 诊断插座



警告

车辆电气系统中的不当干预

- 连接到诊断插座的外部装备或设备（例如导航装置、仰视显示器等）可能损坏车辆系统的功能。
- ▷ 请勿将任何装备或设备连接到诊断插座。



警告

驾驶员脚坑中的松动装备 / 设备或悬挂缆线

- 驾驶员脚坑中的松动装备 / 设备或悬挂缆线可能堵塞踏板周围的间隙或在制动或改变方向时卷入踏板。
- ▷ 请勿将任何装备 / 设备或缆线放入驾驶员脚坑。

注意

诊断插座用于在合格的专业维修中心连接诊断设备。

在点火装置关闭时通过诊断插座操作外部装置或设备（例如导航装置、仰视显示器等）将消耗蓄电池电量。如果车辆停放时间较长，则蓄电池可能完全放电并因此损坏。

- ▷ 请勿将任何装备或设备连接到诊断插座。

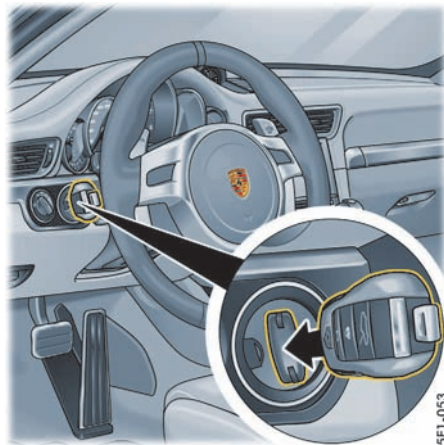

## 点火锁、转向锁

注意

- 存在因增加额外重量而造成损坏的风险。如果在插入的点火钥匙上增加额外重量（如一大串钥匙和 / 或钥匙链），可能会损坏点火锁。
- ▷ 不要在插入的点火钥匙上增加任何额外重量。

点火钥匙插入方向盘左侧的点火锁中。

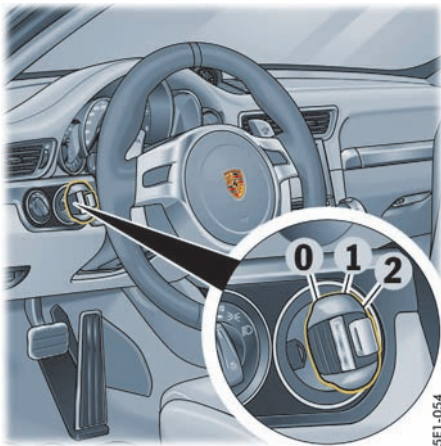

车匙设置

- 0 - 初始位置
- 1 - 点火装置开启
- 2 - 起动发动机

点火锁有三个车匙位置。



### 信息

如果点火钥匙留在点火锁内，车辆蓄电池将放电。

如果车辆蓄电池无电，车钥匙只能通过执行紧急操作才能从点火锁中拔出：

- ▷ 请参阅第 15 页的“紧急操作 - 解锁点火钥匙”章节。

### 点火锁位置 0 - 点火装置关闭（初始位置）

在点火锁位置 0，发动机和点火装置均处于关闭状态。可在此位置取下点火车匙。

### 点火锁位置 1 - 点火装置开启

- ▷ 将点火车匙转到位置 1。

所有电气设备都可以开启。仪表板上的警示灯亮起，进行灯光检查。

如果在打开点火装置后 10 分钟内没有开启任何用电设备，则必须再次打开点火装置。

首先将点火车匙转到点火锁位置 0（初始位置）。点火装置开启或发动机起动后，无法拔下点火车匙。

要拔下点火车匙：

- ▷ 停车。
- ▷ 将 PDK 选档杆移至位置 P。
- ▷ 关闭点火装置。
- ▷ 拔下点火车匙

### 点火锁位置 2 - 起动发动机

- ▷ 将点火车匙转到点火锁位置 2。

在起动发动机后，点火车匙从位置 2 自动复位到位置 1。

### 转向柱锁

当将点火车匙从点火锁中拔下时，转向柱会自动锁止；当将点火车匙插入点火锁中时，转向柱会自动解锁。

## 启动和关闭发动机

只有用授权的点火车匙才能关闭防盗装置并启动发动机。

- ▷ 请参阅第 138 页的“防盗装置”章节。



**危险**

有毒废气

废气中含有无色无味的一氧化碳，即使浓度很低依然具有毒性。

- ▷ 切勿在封闭空间内启动或运转发动机。



**警告**

存在因高温废气和高温排气系统导致灼伤和失火的风险

发动机运转时会排出废气，且排气系统会很热。

- ▷ 在驾驶或停车时，不要使高温排气系统接触到干草或树叶等易燃物。

有关排放控制系统的信息：

- ▷ 请参阅第 144 页的“排放控制系统”章节。

## 启动车辆

- ▷ 操作脚制动器。
- ▷ 将 PDK 选档杆移至位置 **P** 或 **N**。
- ▷ 不要踩油门踏板。  
发动机控制单元将提供启动所需的混合气浓度。
- ▷ 将点火车匙转到点火锁位置 **2**。  
启动过程开始并在达到点火锁位置 **2**（启动发动机）时自动结束。  
点火车匙自动复位到点火锁位置 **1**（点火装置开启）。
- ▷ 操纵起动机的持续时间不要超过 10 秒。必要时，在停顿约 10 秒后重复启动步骤。首先将点火车匙转回到点火锁位置 **0**（初始位置）。  
当发动机启动时，起动机的初始操作自动完成。  
如果发动机未启动，起动机随后的操作将不会自动完成。
- ▷ 不要在车辆静止时对发动机进行预热。立即起步，开动车辆。在发动机达到工作温度前，避免高速运转及节气门全开操作。

- ▷ 如果车辆蓄电池电量不足，可以跨接启动发动机。

有关跨接启动的信息：

- ▷ 请参阅第 181 页的“外部电源，跨接启动”章节。



**信息**

为确保蓄电池充电状况良好并能够正常启动发动机，当打开点火装置及发动机低速运转时（如交通堵塞、市区慢行或排队等候），应该关闭所有不需要的电气负载。

## 停止

- ▷ 只能在车辆静止时拔下点火车匙。
- ▷ 只能在停车后关闭点火装置，因为关闭发动机后不会再有转向助力和制动助力。
- ▷ 离开车辆时，**请务必**拔下点火车匙、启用电动停车制动器并挂入选档杆位置 **P**。

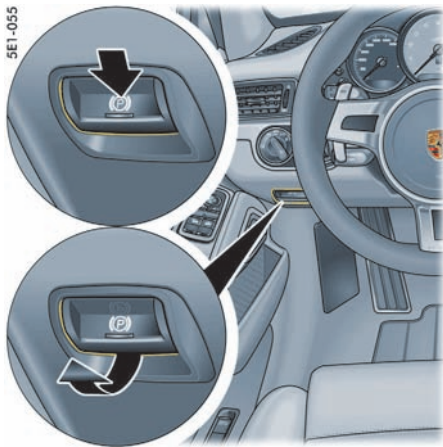

## 电动停车制动器

电动停车制动器作用在后轮上，在停车期间起到固定车辆的作用。

### 启用停车制动器

- ▷ 按下开关 (P)。

仪表板上的制动警示灯亮起。

与仪表板上的指示灯和警示灯有关的信息：

- ▷ 请参阅第 57 页的“仪表板”章节。

### 释放停车制动器

电动停车制动器只能在点火装置开启后释放。

1. 踩下制动踏板。
2. 拉动开关 (P)。

仪表板上的制动警示灯熄灭。

### 在检测到驾驶员有起步意愿时，电动停车制动器自动释放

如果发动机正在运转，驾驶员侧车门关闭并且驾驶员座椅安全带系紧，此时即使停车制动器启用，车辆仍可正常起步。

电动停车制动器检测到驾驶员有起步意愿，并自动释放。

仪表板上的警示灯熄灭。

如果驾驶员侧车门没有关闭，或者驾驶员座椅安全带没有系紧，在驾驶员试图起步时，电动停车制动器将不会自动释放。

仪表板的多功能显示器上显示信息“Release electric parking brake”（释放电动停车制动器）。仪表板上的制动警示灯和开关上的指示灯 (P) 开始闪烁。

有关多功能显示器上的警告信息：

- ▷ 请参阅第 91 页的“警告和提示信息的综述”章节。

### 紧急制动功能

如果通过传统制动无法停车，可以使用电动停车制动器进行紧急制动停车。

- ▷ 按住开关 (P)。

仪表板上的制动警示灯和开关上的指示灯 (P) 开始闪烁。

松开开关时，紧急制动功能停用。



警告

剧烈减速

以极高的制动力制动即构成紧急制动。可能危及后方的车流并失去对车辆的控制。

- ▷ 只能在紧急情况下使用紧急制动功能。
- ▷ 在正常行驶时不要使用紧急制动功能停车。

### (P) 警示灯

停车时，如果电动停车制动器不能完全启用，仪表板上的制动警示灯将会开始闪烁。

有关多功能显示器上的警告信息：

- ▷ 请参阅第 91 页的“警告和提示信息的综述”章节。

## 脚制动器



警告

### 踏板受阻碍

不合适或未正确固定的地板垫或物品可能限制踏板行程或妨碍踏板操作。

- ▷ 地板垫或其他物品不可阻碍踏板行程。正确尺寸的防滑地板垫可以从您的保时捷中心获得。



警告

### 不增加制动力

只有发动机运转时，制动助力器才会准备就绪。如果发动机关闭或制动助力器出现故障，则制动时需要向制动踏板施加大得多的力。

- ▷ 不得牵引制动器有故障的车辆。

有关牵引和牵引起动的信息：

- ▷ 请参阅第 187 页的“牵引和牵引起动”章节。



警告

### 制动盘上有水膜

大雨中行驶、涉水行驶或离开洗车房后，制动作用会有所延迟，因此可能需要增大踩踏力。

- ▷ 与前车保持较远的距离，以一定的时间间隔反复踩下制动器，使之“变干”。在进行制动操作时，确认不会影响后方车辆。



警告

### 制动作用下降

在撒有路盐或沙砾的道路上长时间行驶以后，这些物质会在制动盘和制动片上形成一层膜，显著降低摩擦力并因此影响制动效果。

如果车辆长期闲置，即使是灰铸铁合金制成的制动盘也难免开始腐蚀。制动器会因此发生“颤抖”。

腐蚀的类型、程度和影响取决于车辆闲置的时间长短，道路上是否撒有路盐或沙砾，以及洗车时是否使用了溶脂剂（不适用于配备保时捷陶瓷复合制动系统的车辆）。

- ▷ 为防止制动盘被腐蚀，在停车之前应该“通过制动使其变干”（不适用于配备保时捷陶瓷复合制动系统的车辆）。
- ▷ 如果制动舒适性明显削弱，我们建议您找专家检查制动系统。

请与合格的专业维修中心联系。我们建议您让保时捷中心执行这项工作，因为他们拥有经过培训的维修中心专业人员，并且备有必要的零件和工具。

- ▷ 为了减轻下坡时的制动系统工作负荷，应在适当的时机换入低档（发动机制动）。如果发动机制动不能完全满足下坡时的制动需要，则应间歇使用脚制动器。持续制动会导致制动器过热并降低制动效果。

有关制动液和检查制动液液位的信息：

- ▷ 请参阅第 157 页的“制动液”章节。

## 制动踏板行程

对于已正确调整的制动器和正常工作的制动系统，至制动器应用点的踏板行程应为 30 到 40 mm。

- ▷ 制动踏板行程超过此值时，应检查制动系统。请与合格的专业维修中心联系。我们建议您让保时捷中心执行这项工作，因为他们拥有经过培训的维修中心专业人员，并且备有必要的零件和工具。

## 制动片和制动盘

制动片和制动盘的磨损状况在很大程度上取决于驾驶方式和使用条件，因此不能用实际行驶里程来界定。

这种高性能制动系统用于在所有车速及温度条件下实现最佳制动效果。

因此，在特定车速、制动力及环境条件（如温度及湿度）下，制动器可能发出尖锐声音。对新制动部件完成必要的磨合后，也会出现这种情况。



## 警告信息

如果达到制动片的磨损限值，仪表板的多功能显示器上将显示警告信息。

有关多功能显示器上的警告信息：

- ▷ 请参阅第 91 页的“警告和提示信息的综述”章节。
- ▷ 立即更换制动片。  
请与合格的专业维修中心联系。我们建议您让保时捷中心执行这项工作，因为他们拥有经过培训的维修中心专业人员，并且备有必要的零件和工具。

## 保时捷陶瓷复合制动系统 (PCCB)

这种高性能制动系统用于在所有车速及温度条件下实现最佳制动效果。

因此，在特定车速、制动力及环境条件下（如温度及湿度），制动器可能发出尖锐声音。

制动系统中各部件（如制动片或制动盘）的磨损状况在很大程度上取决于个人的驾驶方式及车辆的使用条件，因此无法用实际行驶里程来界定。

保时捷给出的数值是以适合交通状况的正常操作为基础的。在赛道上驾驶车辆或者采用强悍的驾驶方式都会使磨损明显增加。

如果希望用以上方式驾驶车辆，请首先咨询保时捷中心，获取当前适用的必要指导。

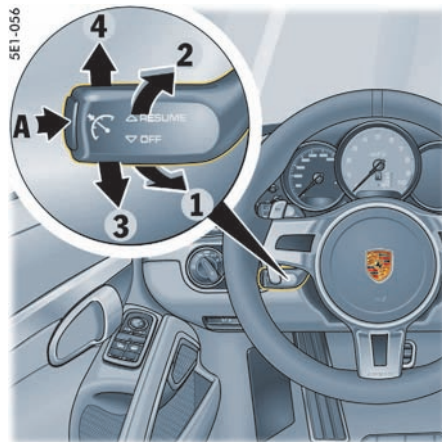

- A - 开启 / 关闭巡航定速控制系统
- 1 - 设置 / 升高设定速度
- 2 - 降低设定速度
- 3 - 中断操作 (OFF)
- 4 - 恢复到设置车速 (RESUME)

## 巡航定速控制系统

巡航定速控制系统可以使车辆保持在约 30 至 240 km/h 之间所选定的任何车速下，在此范围内您无需使用油门踏板。

巡航定速控制系统使用方向盘下部的控制杆进行操作。

执行降档操作，以帮助保持预先选择的车速（特别是在下坡行驶时）。



警告

不安全的交通状况和不利路况

如果当前行驶条件不利于以足够车距和恒定车速安全驾驶，巡航定速控制系统可能会引发事故。

- ▷ 在拥堵路况中、多弯道路上或在不利道路条件下（例如冻结或积水道路或多变的路面），不要使用巡航定速控制系统。

## 进入巡航定速控制准备就绪状态

- ▷ 按下控制杆上的按钮 **A**。



### 巡航定速控制系统准备就绪

仪表板多功能显示器上的灰色符号指示系统准备就绪。

## 保持并存储车速

1. 使用油门踏板加速或减速到设定速度。
2. 向前推方向上的控制杆（位置 **1**）。此时，当前行驶速度被存储为设定速度，并将自动保持。



### 设定速度

存储的设定速度显示在巡航定速控制系统符号下方，现在变为橙色。

## 加速（例如超车）

### 方式 1

- ▷ 踩下油门踏板，按常规方式提高车速。松开油门踏板后，将重新恢复之前保存的车速。

### 方式 2

- ▷ 向前推方向上的控制杆（位置 **1**）。设定速度以 1 km/h 的幅度逐步升高。  
**或**  
向前按住方向上的控制杆（位置 **1**）。设定速度以 10 km/h 的幅度逐步升高。新的设定速度显示在仪表板的多功能显示器上。

## 减速

- ▷ 将方向上的控制杆朝方向盘短暂拉动（位置 **2**）。设定速度以 1 km/h 的幅度逐步降低。  
**或**  
将方向上的控制杆朝方向盘拉住不放（位置 **2**）。设定速度以 10 km/h 的幅度逐步降低。新的设定速度显示在仪表板的多功能显示器上。执行降档操作，以帮助保持预先选择的车速（特别是在下坡行驶时）。

## 中断巡航定速控制系统操作 – “OFF”（关闭）

中断前的车速仍然存储在记忆中，可以通过按压控制杆重新启用。

- ▷ 请参阅第 110 页的“恢复存储的车速 – “RESUME”（恢复）”章节。
- ▷ 往下（位置 **3**）按压控制杆。  
**或**  
踩下制动踏板 **或者** 将 PDK 选档杆移至位置 **N**。

有关驾驶配备

Porsche Doppelkupplung (PDK) 保时捷双离合变速箱的车辆的详细信息：

- ▷ 请参阅第 111 页的“PORSCHE DOPPELKUPPLUNG (PDK) 保时捷双离合变速箱”章节。

### 出现下列情况时，巡航定速控制操作自动中断：

- 如果超过设定车速约 25 km/h 以上并持续超过 20 秒。
- 如果实际车速比设定车速低大约 60 km/h 并持续超过 60 秒（例如爬坡时）。
- 如果保时捷稳定管理系统 (PSM) 进行干预超过 0.5 秒。

## 恢复存储的车速 – “RESUME”（恢复）

- ▷ 将控制杆往上推（位置 4）。巡航定速控制系统会使车辆加速或减速至存储的车速。

### **i** 信息

只有当交通和路况有利于在此速度下驾驶车辆时，才应调出存储的速度。

## 关闭巡航定速控制准备就绪状态

- ▷ 按下控制杆上的按钮 A。记忆被清除，并且准备就绪符号消失。

在停车关闭点火装置时，存储的设定速度被清除。

### **i** 信息

在车辆上坡或下坡时，巡航定速控制无法一直保持设定的车速。

- ▷ 因此，为了保证足够的发动机制动效果或更好的转速范围，您必须手动换至较低的档位。

## 保时捷通讯系统 PCM 和 CDR

- ▷ 在使用保时捷通讯系统之前，请先阅读单独成册的操作说明。

### 接收质量

保时捷通讯系统 PCM 或 CDR 的接收状况会随着行驶情况不断发生变化。

建筑物、地形和天气的干扰是不可避免的。FM 立体声接收对变化的接收条件尤为敏感。

电气附件只能由合格的专业维修中心进行改装。未经保时捷测试及认可的附件可能会对收音机的接收造成不良影响。

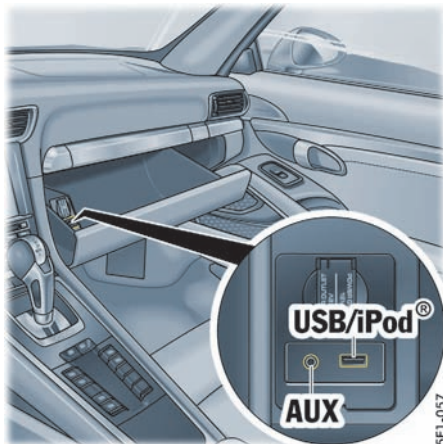

## USB/iPod® 和 AUX

USB/iPod® 和 AUX 接口位于手套箱内。

- ▷ 请参阅单独成册的 PCM 操作说明中的“外部音源”章节。

### **i** 信息

不要将 iPod®、USB 存储设备或外部音频源长时间留在车内，因为车内可能出现极端环境条件（温度波动、湿度变化）。



## Porsche Doppelkupplung (PDK)

### 保时捷双离合变速箱

Porsche Doppelkupplung (PDK) 保时捷双离合变速箱是一款七速变速箱，具有自动和手动换挡模式。

在**自动换挡模式**（选档杆位置 **D**）下，档位会自动变换。

您可以利用方向盘上的换挡拨片暂时从自动模式切换到手动模式。

在**手动换挡模式**（选档杆位置 **M**）下，您可以使用方向盘上的换挡拨片或 PDK 选档杆进行换挡。

驾驶过程中，您可以在选档杆位置 **D** 和 **M** 之间随意切换。

- ▷ 在自动或手动模式下，都应小心不要意外操作方向盘上的换挡拨片，这会触发不期望的换挡。

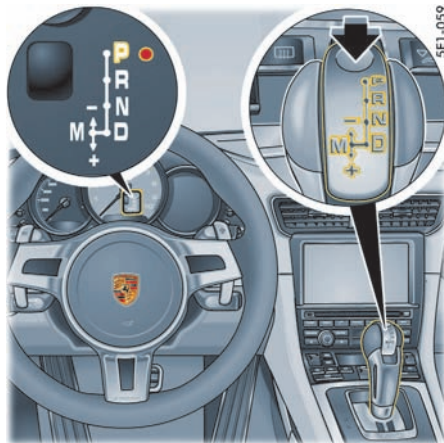

### 改变选档杆位置

当点火装置关闭时，选档杆被锁止在位置 **P**。

在点火装置打开的情况下，只有当按下解锁按钮和踩下制动踏板时，选档杆才能从位置 **P** 和 **N** 移开。

### 解锁按钮

选档杆上的解锁按钮（箭头）能够防止意外换挡。

换入位置 **R** 或 **P** 时必须按下解锁按钮。

### 启动

只有在踩下制动踏板并且选档杆处于 **P** 或 **N** 位置时才能启动发动机。

### 起步

- ▷ 只有在发动机怠速运转且制动踏板被踩下时，才能选择理想的起步档位（**D**、**M** 或 **R**）。

### 在斜坡上起步

起步辅助可帮助驾驶员在斜坡上起步。在驾驶员将脚从制动踏板换到油门踏板的过程中，车辆暂时停在斜坡上，以便在松开制动踏板后立即起步。

- ▷ 请参阅第 122 页的““HOLD”（防滑溜）功能 停车管理”章节。

### 停车

- ▷ 短暂停车时（例如在交通指示灯前），应将选档杆留在行驶位置，并踩下制动踏板停住车辆。
- ▷ 请勿利用油门踏板使车辆停在斜坡上，而要使用制动踏板或电动停车制动器。
- ▷ 离开车辆之前，请务必启用电动停车制动器，并将选档杆移至位置 **P**。

### 驻车

- ▷ 应轻踩油门踏板！
- ▷ 在狭小空间内驻车或挪车时，应使用脚制动器小心地控制车速。

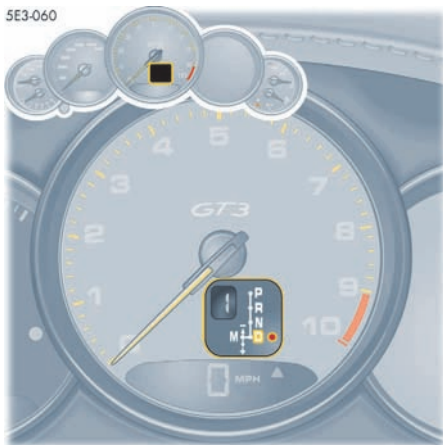

## 选档杆位置及所挂档位指示器

发动机运转时，显示屏会显示选档杆位置和所挂档位。

### 如果选档杆在两个档位之间

结果：

- 仪表板上相应的选档杆位置闪烁，并且多功能显示器中显示警告信息“Press brake pedal”（踩下制动踏板）或“Gearshift not engaged”（档位未接合）

所需操作：

- ▷ 操作脚制动器并正确接合选档杆。

如果在未踩下制动踏板的情况下无意中将选档杆从 P 或 N 档移入某个档位（由于故障或错误操作），则显示器上的该档位也会“闪烁”且不会发生任何动力传输。

- ▷ 如需起步，请踩下制动踏板并将选档杆再次从位置 P 或 N 挂入所需档位。

### 仪表板中的选档杆位置 R 或 D 闪烁

不发生动力传输。

原因：

- 在未踩下脚制动器的情况下接合选档杆。
- 在超过允许的极限速度下将选档杆移至 R。
- 在驻车或挪车时，驾驶员侧车门打开或驾驶员侧安全带未系紧。

由于法律的要求，如果此时踏板（制动踏板和油门踏板）没有移动，发动机与变速箱之间的动力传输将在 2 秒后中断。

所需操作：

- ▷ 踩下脚制动器，并将选档杆从 P 或 N 再次移至所需的位置。
- 如果倒档失效：
- ▷ 请参阅第 116 页的“简化驾驶程序”章节。

### 仪表板上的选档杆显示失效

#### 变速箱故障，请安全停放车辆

行车电脑上显示警告信息“Gearbox loss Park vehicle safely”（变速箱故障，请安全停放车辆）。

结果：

- 仪表板上不显示选档杆位置。
- 停车后再起步时车辆无法起动。

所需操作：

- ▷ 无法继续驾驶。立即将车辆停在合适的地方。请到合格的专业维修中心排除故障。如果不得不对车辆进行牵引：请参阅第 187 页的“牵引”章节。

#### 如果变速箱有故障：

根据优先级，在多功能显示器上将出现警告“Gearbox fault possible no R-gear Possible to drive on”（变速箱故障，无法倒档，可以驾驶）、“Gearbox loss Park vehicle safely”（变速箱故障，请安全停放车辆）或警告“Gearbox Temperature too high Reduce strain”（变速箱温度过高，降低张力）。

- ▷ 请参阅第 116 页的“升档提示 M-手动模式”章节。
  - ▷ 立即排除故障。
- 请与合格的专业维修中心联系。我们建议您让保时捷中心执行这项工作，因为他们拥有经过培训的维修中心专业人员，并且备有必要的零件和工具。

## 选档杆位置

### P - 驻车锁

- ▷ 只能在车辆静止时接合驻车锁。  
如果仪表板中的选档杆位置 **P** 闪烁，说明驻车锁没有接合。车辆可能会滑溜。  
再次从选档杆位置 **R** 换至 **P**。
- ▷ 启用电动停车制动器，然后接合驻车锁。  
如果仪表板中的选档杆位置 **P** 闪烁，说明驻车锁没有接合。车辆可能会滑溜。  
再次从选档杆位置 **R** 换至 **P**。

只有选档杆处于位置 **P** 时，才能拔出**点火车匙**。

### R - 倒档

- ▷ 只有在车辆静止并踩下制动踏板的情况下才能挂倒档。

### N - 空档

例如，进行牵引或在洗车场内清洗车辆时，必须选择选档杆位置 **N**。

- ▷ 只有在发动机怠速运转且制动踏板被踩下时，才能选择理想的起步档位 (**D**、**M** 或 **R**)。

### D - 自动换档模式

#### 基本设置

PDK 变速箱采用运动型换档策略作为默认设置。换档始终非常迅速。

选择档位 **D**，进行“标准”驾驶。档位会根据油门位置和车速自动变换。

换档过程和换档点根据具体驾驶员的驾驶行为进行匹配或调节。



#### 开启和关闭“PDK Sport” (PDK 运动) 模式

- ▷ 按下按钮 **PDK SPORT**。  
开启“PDK Sport” (PDK 运动) 模式时，按钮上的指示灯亮起，且“SPORT” (运动) 出现在转速表的数字式车速表的旁边。  
在“PDK Sport” (PDK 运动) 模式下，PDK 变速箱切换到适合赛道驾驶的换档模式。此时将立即达到最高的运动性能，并且换档点将转移至更高的转速范围。  
如果您采用温和的运动型驾驶方式，则会返回到原来的模式。

如果驾驶员需要进行最大加速（节气门全开并达到极限转速），发动机干预将被抑制，以实现更具运动性和舒适性的升档操作。在换挡期间，发动机也会以最大功率运转，从而进一步增大动态扭矩。

### 方向盘换挡

利用方向盘上的换挡按钮，可以暂时从自动换挡模式 **D** 换至手动模式 **M**。

例如：

- 可在转弯前及进入多建筑物地区时降档。
- 可在下坡时降档（发动机制动）。
- 可在短时急速加速时降档。

手动换挡模式在以下情况下保持：

- 转弯（取决于横向加速度）和超速运转时。
- 车辆停止时，例如在十字路口。

系统退出手动选择模式：

- 大约 6 秒后自动退出（除非在转弯或超速运转），
- 起步后退出。

## 利用起步控制系统起步

起步控制系统可使您获得从静止起步的最大加速度。



警告

车辆失控或危及其他道路使用者

起步时启用起步控制系统，车辆会很快加速。这可能导致车辆失控或危及其他道路使用者。

- ▷ 起步控制系统更适合赛道驾驶。
- ▷ 仅在道路和交通状况允许时使用起步控制系统。
- ▷ 使用起步控制系统启动时不要危及其他道路使用者或造成不必要的麻烦。



信息

与正常起步相比，用最大加速度起步会明显增加部件承受的应力。

前提条件:

- 只有在发动机达到工作温度后, 才能使用起步控制系统。

1. 用左脚踩下制动踏板。

2. 将油门踏板迅速踩到底并踩住。  
发动机转速将趋于平稳, 保持在约 6,500 rpm。

行车电脑上显示“Launch Control activated”  
(起步控制系统已启用)。

3. 在几秒钟内松开制动踏板。

使用起步控制系统时长时间保持静止, 会导致变速箱过载。

为了保护变速箱, 发动机功率随后降低且起步控制过程被取消。

为了再次起步, 首先必须完全放开油门。

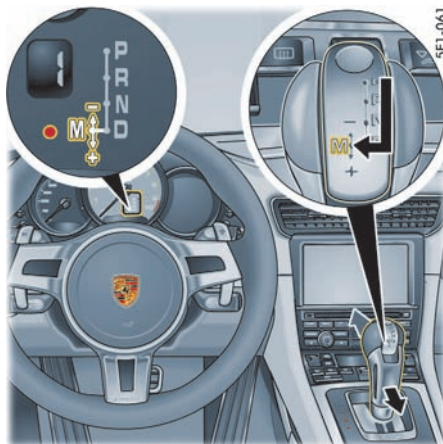

PDK 选档杆

### M - 手动换档模式

当您从 **D** 切换到 **M** 时, 当前所挂档位会保持不变。

当您从 **M** 切换到 **D** 时, 会选择适合您当前驾驶方式的换档模式, 并选择合适的档位。

选档杆和上部方向盘轮辐中的两个换档拨片使您能够舒适可靠地选择七个前进档。

在选档杆位于 **M** 位置时, 在发动机转速上限或下限无法进行自动升档或降档。

▷ 在上坡和下坡行驶时, 请选择一个适当的低档位。

这会确保对发动机功率和发动机制动的最佳利用效果。



### 使用选档杆或右侧“+”换档拨片升档

▷ 向后拨动 PDK 选档杆或方向盘上的右侧换档拨片。

### 使用选档杆或左侧“-”换档拨片降档

▷ 向前拨动 PDK 选档杆或向后拉动方向盘上的左侧换档拨片。

**通过重复操作选档杆或换挡拨片进行快速换挡。**  
连续快速操作换挡拨片或选档杆几次，可以升高或降低相应的档位。  
对于超出发动机转速限值上限或低于其下限的换挡操作命令，控制单元将不予执行。



升档提示：M - 手动模式

#### 能够帮助节省燃油的升档提示

转速表中数字式车速显示右侧的省油升档指示灯 **A**，能够帮助驾驶员采用省油的方式驾驶。根据所选的档位、发动机转速和油门踏板位置，升档指示灯亮起，提示驾驶员换到下一个更高档位。

▷ 当升档指示灯亮起时，换到下一个更高档位。

## 简化驾驶程序

### 转速表中的选档杆显示失效

 **变速箱故障，请安全停放车辆**

多功能显示器上显示警告“Gearbox loss Park vehicle safely”（变速箱故障，请安全停放车辆）。

- 结果：

转速表中不显示选档杆位置。  
停车后再起步时车辆无法起动。

所需操作：

无法继续驾驶。立即将车辆停在合适的地方。  
请到合格的专业维修中心排除故障。如果不得不对车辆进行牵引：

请参阅第 187 页的“牵引”章节。

### 如果变速箱有故障：

- 根据优先级，在多功能显示器上将出现警告“Gearbox fault possible no R-gear Possible to drive on”（变速箱故障，无法倒档，可以驾驶）、“Gearbox loss Park vehicle safely”（变速箱故障，请安全停放车辆）或警告“Gearbox Temperature too high Reduce strain”（变速箱温度过高，降低张力）。

### 变速箱故障，无法倒档，可以驾驶

- 结果：  
换挡舒适性受到影响，  
倒档可能不起作用。  
所需操作：  
立即排除故障。  
请与合格的专业维修中心联系。我们建议您让保时捷中心执行这项工作，因为他们拥有经过培训的维修中心专业人员，并且备有必要的零件和工具。

### 变速箱故障，请安全停放车辆

- 结果：  
停车后再起步时车辆无法启动。  
所需操作：  
无法继续驾驶。立即将车辆停在合适的地方。  
请到合格的专业维修中心排除故障。如果不得不对车辆进行牵引：  
请参阅第 187 页的“牵引”章节。

### 警告信息“Gearbox Temperature too high Reduce strain”（变速箱温度过高，降低张力）

- 结果：  
在起步时会感觉到颠簸警告，并且发动机功率可能受到限制。  
所需操作：  
请勿通过踩油门踏板等操作将车辆停在斜坡上。使用制动器固定车辆。降低发动机负荷。尽量将车辆停在合适的地方。在选档杆处于 P 或 N 位置的状态下运转发动机，直到警告信息消失。

## 变速箱和底盘控制系统

您的保时捷配有一套复杂的集成系统，由与动力传输和底盘相关的所有控制系统组成。

所有控制系统均已联网，目的是同时实现最佳行驶性能和最大安全性。

根据车辆装备，可能包含下列系统：

系统 / 名称	范围
<b>PSM</b> 保时捷稳定管理系统	<ul style="list-style-type: none"><li>- 行驶稳定性控制</li><li>- 防抱死制动系统 (ABS)</li><li>- 预制动</li><li>- 制动助力器 (液压制动辅助)</li><li>- 自动制动差速 (ABD)</li><li>- 加速防滑控制系统 (ASR)</li><li>- 发动机制动扭矩控制系统 (MSR)</li><li>- 转向扭矩推荐</li><li>- “HOLD” (防滑溜) 功能：停车管理</li></ul>
<b>PASM</b> 保时捷主动悬挂管理系统	<ul style="list-style-type: none"><li>- 带有自适应连续减震器控制功能的减震器系统</li></ul>
<b>PTV 升级版</b> 保时捷扭矩引导系统升级版	<ul style="list-style-type: none"><li>- 令转弯更灵活的横向动态制动干预</li><li>- 完全可变的电控后差速锁</li></ul>



## 保时捷稳定管理系统 (PSM)

在“正常”行驶时, PSM 应始终开启。在湿滑的路面条件下尤其应该这么做。

PSM 是一种主动控制系统, 用于在极端驾驶动作时稳定车辆。

PSM 利用自动制动差速 (ABD)、加速防滑控制系统 (ASR) 以及防抱死制动系统 (ABS) 和发动机制动扭矩控制系统 (MSR) 的功能。



警告

失去对车辆的控制

无论 PSM 有多少优点, 驾驶员仍有责任根据道路、天气及交通情况调节驾驶方式和动作。

虽然该系统提高了驾车的安全性, 但这并不表示您可以拿安全去冒险。即使采用了 PSM, 也不可超越物理规律所限定的车辆行驶法则。

PSM 无法降低因车速不适当而引发事故的风险。

### PSM 的优点

- 在所有行驶条件下均可实现最佳牵引力和车道保持性能, 甚至包括摩擦力不断变化的路面。
- 系统会对转弯中驾驶员松开油门踏板或施加制动时出现的不良车辆响应 (法拉利效应) 进行补偿。这种补偿作用可以一直提供, 直至达到最大横向加速度。

- 在动态驾驶操作时 (例如快速转弯、变换车道或连续转弯), PSM 会根据需要主动稳定车辆。
- 提高了车辆在弯道以及不同或变化的路面上的制动稳定性。
- 改善了紧急制动情况下的制动性能并缩短了制动距离。

### 准备就绪状态

每次您起动发动机时, PSM 将会自动开启。

### 功能

车轮、制动器、转向系统和发动机上的传感器不断测量:

- 速度
- 行驶方向 (转向角)
- 横向加速度
- 轴向加速度
- 绕纵向轴旋转速度

PSM 利用这些数值确定驾驶员希望的行驶方向。如果车辆实际运动方向与驾驶员希望的路线 (方向盘位置) 有偏差, PSM 就会干预并修正路线方向:

它根据需要制动单个车轮。

如有必要, PSM 还会改变发动机功率或 Porsche Doppelkupplung (PDK) 保时捷双离合变速器换挡特性, 以稳定车辆。

下列事件告知驾驶员 PSM 控制系统正在工作, 并警示驾驶员应根据道路情况调整其驾驶方式:

- 仪表板上的 PSM 警示灯闪烁。
- 能够听到液压噪音。
- 车辆减速, 并且方向盘力由于 PSM 对制动器的控制而改变。
- 发动机功率降低。
- 在制动过程中, 制动踏板颤动并且位置改变。为了使车辆完全减速, 在制动踏板开始振动后, 必须增加踩踏力。

### PSM 控制系统工作示例

- 如果转弯时“车辆的前轮漂移”, 系统会降低发动机功率并在必要时对转弯时内侧的后轮施加制动。
- 如果转弯时车辆的后轮漂移, 会对转弯时外侧的前轮施加制动。
- 预制动:  
如果突然快速松开油门踏板, 制动系统随即会准备进行紧急制动。制动系统进行预制动, 并且制动片已与制动盘轻微接合。
- 制动助力器 (液压制动辅助):  
如果紧急制动时没有施加足够的踏板力, 制动助力器将提供必要的制动压力, 使得所有 4 个车轮获得所需的最大减速度。

## PSM 和 PTV 升级版配合操作

为了确保车辆的最佳稳定性，当发生 PSM 干预时，将影响后差速锁。

### 自动制动差速 (ABD)

ABD 系统对前桥和后桥单独进行控制。如果某个车桥上的一个车轮开始打滑，ABD 系统会对其进行制动，以使该车桥上的另一个车轮仍然保持驱动力。

ABD 能够识别不同的行驶状态，并且具备与这些状态相匹配的控制策略。在车辆所需的驱动力极小的情况下（例如当车辆在水平的砂砾路面上起步时），牵引力控制在较低的发动机转速状态下就已启用。如果车辆所需的驱动功率较大（例如当车辆在上坡路段或急加速起步时），ABD 系统会相应地进行调整。

## 加速防滑控制系统 (ASR)

加速防滑控制系统通过调节发动机功率防止车轮打滑，从而确保车辆保持良好的车道保持性能和稳定的操控性能。

### 发动机制动扭矩控制系统 (MSR)

在路面过于湿滑的情况下，发动机制动扭矩控制系统能够在车辆超速时防止所有从动轮锁死。在易滑路面上进行降档时，该系统也起到同样的作用。

### 转向扭矩脉冲

当在具有不同摩擦系数的路面上进行制动时，转向扭矩脉冲为驾驶员提供转向协助。在反向转向过程中，额外的转向力也可以为驾驶员提供协助。

## 关闭 PSM

可以分 2 个阶段关闭 PSM：

- 第 1 阶段 **ESC OFF** (ESC 关闭)：关闭电子稳定性控制系统 (ESC)。
- 第 2 阶段 **ESC+TC OFF** (ESC 和 TC 关闭)：再关闭牵引力控制系统 (TC)。



警告

无 PSM 辅助

在上述两个关闭阶段中，稳定制动控制功能均不可用（即使踩下制动踏板）。

- ▷ 在“正常”行驶时，PSM 应始终开启。在湿滑的路面条件下尤其应该这么做。

在特殊情况下，暂时关闭 PSM 可能会较为有利。

- 路面松软或积雪很厚。
- 摆脱卡陷时。



5E1-065

### 关闭电子稳定性控制系统 (ESC)

**条件:** “ESC+TC OFF” (ESC 和 TC 关闭) 按钮上的指示灯熄灭。

▽ 按下按钮 。

电子稳定性控制系统 (ESC) 将在延迟片刻后关闭。

系统关闭时, 按钮上的指示灯和车速表上的“PSM OFF” (PSM 关闭) 警示灯亮起。

仪表板的多功能显示器上将持续 4 秒钟显示信息“ESP switched off” (电子稳定控制系统已切断)。

另外, 还会响起声音信号。

### 信息

- 电子稳定性控制系统 (ESC) 关闭时, 更具运动性能的牵引力控制系统 (TC) 随之启用。
- 制动干预被禁用。
- ABS 保持启用状态。

### 开启电子稳定性控制系统 (ESC)

▷ 按下按钮 。

电子稳定性控制系统 (ESC) 立即启用。

按钮上的指示灯和转速表上的“PSM OFF” (PSM 关闭) 警示灯熄灭。

仪表板的多功能显示器上将持续 4 秒钟显示信息“ESP switched on” (电子稳定控制系统已开启)。



5E1-066

### 关闭电子稳定性控制系统 (ESC) 和牵引力控制系统 (TC)

▽ 按下按钮 。

电子稳定性控制系统 (ESC) 和牵引力控制系统 (TC) 将在延迟片刻后完全关闭。

系统关闭时, 按钮上的指示灯、转速表上的“PSM OFF” (PSM 关闭) 警示灯和车速表上的“TC OFF” (TC 关闭) 警示灯均亮起。

仪表板的多功能显示器上将持续 4 秒钟显示信息“ESP + TC switched off” (电子稳定和牵引力控制系统已切断)。

另外, 还会响起锣声警告信号。



## 信息

- 所有 PSM 功能均停用。
- ABS 保持启用状态。
- 如果直接使用“ESC+TC OFF”（ESC 和 TC 关闭）按钮停用 PSM，ESC 按钮上的指示灯也会亮起。

## 重新开启电子稳定性控制系统 (ESC) 和牵引力控制系统 (TC)

- ▷ 按下按钮 。PSM 立即启用。按钮上的指示灯、转速表上的“PSM OFF”（PSM 关闭）警示灯和车速表上的“TC OFF”（TC 关闭）警示灯均熄灭。仪表板的多功能显示器上将持续 4 秒钟显示信息“**ESP + TC switched on**”（电子稳定和牵引力控制系统已接通）。



## 信息

在 PSM 关闭时，可单独开启牵引力控制系统 (TC)：

- ▷ 按下按钮 。牵引力控制系统 (TC) 立即启用。按钮上的指示灯和车速表上的“TC”（TC 关闭）警示灯熄灭。电子稳定性控制系统 (ESC) 保持关闭状态。



## PSM 警示灯

- 当点火装置开启时，仪表板上的 PSM 警示灯亮起，进行灯光检查。
- 该灯表明正在进行 PSM 控制操作，例如单侧车轮打滑时的制动控制。
- 该灯和多功能显示器一起指示故障。仪表板的多功能显示器上将显示警告信息“**ESC + TC loss Possible to drive**”（ESC + TC 故障，可以驾驶）。

有关多功能显示器上的警告信息：

- ▷ 请参阅第 91 页的“警告和提示信息的综述”章节。
- ▷ 请根据变化的情况调节您的驾驶方式。
- ▷ 请与合格的专业维修中心联系，以排除故障。我们建议您让保时捷中心执行这项工作，因为他们拥有经过培训的维修中心专业人员，并且备有必要的零件和工具。

## 牵引

有关牵引的信息：

- ▷ 请参阅第 187 页的“牵引和牵引启动”章节。

## “HOLD”（防滑溜）功能：停车管理

作为一项辅助功能的“HOLD”（防滑溜）功能帮助驾驶员在上坡路面上停车和起步。

该功能可以自动防止车辆背对行驶方向溜车。

“HOLD”（防滑溜）功能启用时，仪表板上的指示灯 **HOLD** 亮起。

即使不踩下制动踏板，也能停车并能防止车辆背对行驶方向溜车。



## 信息

PDK 选档杆处于位置 **N** 时，“HOLD”（防滑溜）功能不可用。

“HOLD”（防滑溜）功能处于启用状态时，如果移动 PDK 选档杆，“HOLD”（防滑溜）功能将被停用。

当“HOLD”（防滑溜）功能启用时，如果松开驾驶员座椅安全带并打开驾驶员侧车门，电动停车制动器自动启用。

有关电动停车制动器的信息：

- ▷ 请参阅第 106 页的“电动停车制动器”章节。



警告

在上坡路段上轻微溜车

如果车辆停在陡坡上且未操作脚制动器，在借助“HOLD”（防滑溜）功能制动车辆前，可能导致溜车。在这种情况下，驾驶员可以通过踩下脚制动器减少溜车。

▷ 利用脚制动器通过增大制动力帮助车辆制动。



警告

制动踏板踩起来的感觉不同

当“HOLD”（防滑溜）功能启动时，踩下制动踏板的感觉可能不同，而且可能会听到液压噪音。这种表现对于该系统是正常的，不是故障。



警告

失去对车辆的控制

即使启用了 HOLD（防滑溜）功能，也不可超越物理规律所限定的车辆行驶法则。尽管具有“HOLD”（防滑溜）功能，在上坡路段驾驶车辆起步仍是驾驶员的责任。

在易滑路面（如冻结或松软路面）上停车和起步时，有时无法保证“HOLD”（防滑溜）功能提供帮助。

在这种情况下，车辆可能会打滑。

▷ 请务必根据驾驶条件和车辆载荷调节您的驾驶方式。如有必要，使用脚制动器。

如果起步辅助不起作用，则在坡道上起步时，无法为驾驶员提供帮助。

▷ 利用脚制动器制动车辆。

## ABS 制动系统（防抱死制动系统）



警告

失去对车辆的控制

无论 ABS 有多少优点，驾驶员仍有责任根据道路、天气及交通情况调节驾驶方式和动作。

虽然该系统提高了驾车的安全性，但这并不表示您可以拿安全去冒险。即使采用了 ABS，也不可超越物理规律所限定的车辆行驶法则。

ABS 无法降低因车速不适当而引发事故的风险。

### ABS 确保

#### — 完全的转向控制

车辆仍然可操控

#### — 良好的行驶稳定性

不会出现因车轮抱死而打滑

#### — 最佳的制动距离

在大多数情况下能够缩短制动距离

#### — 避免车轮抱死

轮胎不会出现平斑

### 功能

ABS 的决定性优势在于能够使车辆在危险情况下保持行驶稳定性和可操控性。

几乎在所有路面上，ABS 都能够在紧急制动期间避免车轮抱死，直到车辆停止。

一旦车轮出现抱死的趋势，ABS 就会开始对制动过程进行控制。

这种受控的制动过程相当于以极快的频率不断重复进行制动操作。

制动踏板的脉动和“震颤声”警示驾驶员要根据道路情况调整车速。

▷ 如果有必要进行紧急制动，则在整个制动操作过程中，即使踏板在颤动也要完全踩下制动踏板。不要减小制动压力。

### 警示灯

如果在发动机运转期间仪表板上的 ABS 警示灯亮起，表示 ABS 由于故障已被关闭。

仪表板的多功能显示器上显示警告信息“ABS/PSM loss 车轮抱死”（ABS/PSM 故障，可以驾驶）。

有关多功能显示器上的警告信息：

▷ 请参阅第 91 页的“警告和提示信息的综述”章节。

在这种情况下，制动系统将以**无防抱死功能**的模式工作，与未配备 ABS 的车辆相同。

- ▷ 根据变化的制动性能调节您的驾驶方式。必须立即由保时捷中心对 ABS 进行检查，以免出现更多不可预期的故障。请与合格的专业维修中心联系。我们建议您让保时捷中心执行这项工作，因为他们拥有经过培训的维修中心专业人员，并且备有必要的零件和工具。

ABS 控制单元会按照认可的轮胎尺寸进行调节。使用尺寸未经认可的轮胎可能导致不同的车轮转速，从而造成 ABS 被关闭。

## 保时捷主动悬挂管理系统 (PASM)

PASM 系统主动调节减震器。可调节减震器系统能够根据驾驶状况和驾驶条件为每个车轮选择适当的减震级别。驾驶安全性、灵活性和舒适性得到优化。

按下按钮可以在两种不同的底盘设置之间进行选择：

- “标准底盘”
- “运动底盘”

在“标准”模式下，底盘采用针对公路和表面不平整的赛道的基本设置。

“运动”模式提供针对极高驾驶动态的减震器调校（例如在表面平整的赛道上驾驶时）。

除了手动模式选择，根据行驶条件，PASM 也针对运动驾驶或舒适驾驶进行减震器调校。



### 选择 PASM 模式

1. 开启点火装置。
2. 反复按下按钮 .

在按钮上：

- 当选择“Chassis Normal”（标准底盘）时，指示灯不会亮起（默认设置）。
- 当选择“Chassis Sport”（运动底盘）时，指示灯亮起。

另外，选择的底盘设置在仪表盘多功能显示器上显示约 4 秒。



信息

在点火装置关闭后，最近一次选择的底盘设置存储在记忆中。

### 警告信息

系统自动检测 PASM 故障并将其显示在仪表板的多功能显示器上。

有关多功能显示器上的警告信息：

- ▷ 请参阅第 91 页的“警告和提示信息的综述”章节。
- ▷ 请根据变化的情况调节您的驾驶方式。
- ▷ 请与合格的专业维修中心联系，以排除故障。我们建议您让保时捷中心执行这项工作，因为他们拥有经过培训的维修中心专业人员，并且备有必要的零件和工具。

## 保时捷扭矩引导系统升级版 (PTV 升级版) 功能描述



警告

失去对车辆的控制

无论 PTV 升级版有多少优点，驾驶员仍有责任根据道路、天气及交通情况调整驾驶方式和动作。虽然该系统提高了驾车的安全性，但这并不表示您可以拿安全去冒险。即使采用了 PTV 升级版，也不可超越物理规律所限定的车辆行驶法则。PTV 升级版无法降低因车速不适当而引发事故的风险。

## 保时捷扭矩引导系统升级版 (PTV 升级版)

PTV 升级版与完全可变的电控后差速锁配合工作。

电控后差速锁持续监控车辆的行驶状况，并根据需要向后桥分配驱动扭矩。

其优点如下：

- 提高牵引力。
- 降低高速转弯时的负荷变化反应。
- 改善高速行驶稳定性。
- 改善低速行驶灵活性。

此外，PTV 升级版可通过对内侧后轮施加轻微制动干预，改善车辆在易滑路面（如潮湿路面）上的转向响应和精确性。驾驶员完全感觉不到这种制动作用。车辆能够更加精确地按照前轮的转向角转向。

## 动态发动机支承 (PADM)

具有可变阻尼的动态发动机支承设计用于增强驾驶动态和驾驶舒适性。根据行驶条件，系统在发动机与车身以准刚性连接（增强驾驶动态）到发动机从车身解耦（增强驾驶舒适性）这个范围内自动设置理想的支承刚度和阻尼。

### 警告信息

有关动态发动机支承的故障显示在仪表板的多功能显示器上。

有关多功能显示器上的警告信息：

- ▷ 请参阅第 91 页的“警告和提示信息的综述”章节。

## 前桥提升系统

前桥提升系统能够以电控气动方式将车身前部提升约 30 mm（前扰流板的前边缘）。这可防止车身遭到损坏，比如在地下停车场行驶时或驶过限速坎时。

### 准备就绪状态

当发动机运转且车辆静止或车速不超过约 50 km/h 时，前桥提升系统便处于准备就绪状态。

当车速超过约 50 km/h 后，车辆将再次自动降低至基本高度。

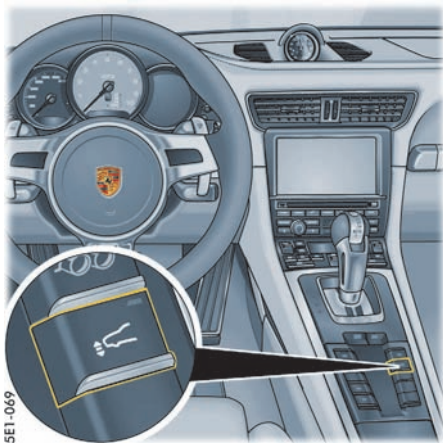

### 提升前桥

- ▷ 按下按钮 .

车辆的前桥将在约 3 秒内提升。

按钮上的指示灯闪烁，并且仪表板的多功能显示器上将显示信息“Front vehicle is raised”（前车厢已升起）。

当前桥完全提升后，按钮上的指示灯亮起，信息“Front vehicle raised”（前车厢升起）持续显示 4 秒钟，并且转速表上数字式车速表下方显示“LIFT”（提升）字样。



## 注意

存在因发动机停止运转时前桥意外降低而造成损坏的风险。

对于这个特殊的系统，如果不主动对蓄压器进行压力补偿或不运转发动机，将无法长时间使车辆保持在升高后的固定位置。

▷ 务必在停放车辆前完全降低车身。

## 降低前桥

▷ 按下  按钮。

车辆将降低至基本高度。

按钮上的指示灯闪烁，并且仪表板的多功能显示器将显示信息“**Front vehicle is lowered**”（前车厢已降下）。

当前桥完全降下后，按钮上的指示灯熄灭，信息“**Front vehicle lowered**”（前车厢降下）持续显示 4 秒钟，并且转速表上数字式车速表下方的“LIFT”（提升）字样消失。

## 注意

存在车辆底部触及地面造成损坏的风险。

▷ 请勿在车辆停放在障碍物上方时降低车辆。



## 信息

- 前桥提升后，其阻尼特性将发生变化，并且在转向时可能会听到前桥螺旋弹簧区域传出的噪音。
- 降低前桥时必须关闭车门。
- 放气过程中系统可能会发出嘶嘶的噪音。这并不表示提升系统存在故障。
- 如果车辆长时间处于静止状态，蓄压器内的气体可能会完全排空。在这种情况下，首次提升前桥时，可能需要长达 2 分钟的时间才能使车辆达到提升高度，并显示信息“**Front vehicle raised**”（前车厢升起）。

## 警告信息

有关前桥提升系统的故障显示在仪表板的多功能显示器上。

可能的原因包括：

- 自动过载保护已启用。系统将在短暂的冷却阶段过后重新恢复可用状态。当外界温度非常高时，冷却阶段可能会有所延长。
- 车速超过了 50 km/h 的阈值。系统将在车速降至该阈值以下后重新恢复可用状态。
- 如果在急加速时因车速超过了 50 km/h 而触发自动降低功能，则由于降低前桥需要一定的时间，此时将显示信息“**Front vehicle not lowered**”（前车厢未降下）。当前桥完全降下后，该显示信息将再次消失。

有关多功能显示器上的警告信息：

▷ 请参阅第 91 页的“警告和提示信息的综述”章节。



## 后桥转向系统

后桥转向系统可在增强车辆稳定性的同时提高操控性和灵活性，而且可使转弯直径比未配备后桥转向功能的车辆缩短约 0.3 m。

系统可根据车速采用以下方法：

- **不超过约 50 km/h:** “反向转向运动”以提高灵活性（相当于缩短轴距）。
- **超过约 80 km/h:** “同向转向运动”以提高稳定性（相当于拉长轴距）。

## 运动型排气系统

运动型排气系统开启时，可变排气系统将降低中低转速范围内的排气背压。这样，在约 3,000 至 4,000 rpm 的发动机转速范围内扭矩将显著增大。

这并不会改变 440 Nm 的最大扭矩 (6,250 rpm)。

### 开启和关闭

▷ 按下按钮 。

当运动型排气系统开启时，按钮上的指示灯亮起。

## 储物空间和行李厢

储物空间 .....	130
杯座 .....	131
烟灰缸 .....	132
点烟器 .....	132
行李厢 .....	133

## 储物空间



警告

物品或装载物未固定或放置不当

如果装载物品未经固定或位置不当，则可能在车辆制动、转向或发生事故时移动或危及车辆乘员的安全。

- ▷ 行驶过程中请勿在乘客舱内放置未经固定的行李或物品。
- ▷ 行驶过程中请勿将重物放置在打开的杂物盒上。
- ▷ 行驶过程中请务必使杂物盒盖保持关闭。

## 储物选项

根据车辆装备，可以提供以下各种储物选项：

- 杯座
- 车门中
- 乘客座椅旁边的门槛中
- 前部和后部中控台内
- 乘客侧脚坑中的储物网袋

注意

笨重物品可能损坏储物网袋。

- ▷ 请勿将任何笨重物品放入储物网袋。

- 座椅后方
- 座椅之间的杂物盒
- 带有笔架的手套箱
- 前排座椅靠背后面（取决于车辆装备）和 B 柱上的衣钩
- 后部中央通道内的杂物盒

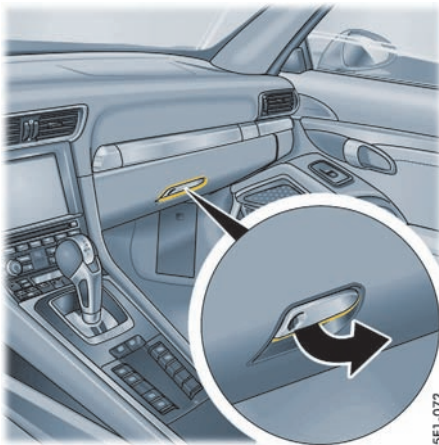

## 手套箱

在手套箱盖内侧，有一个用于夹笔的笔架。

### 打开

- ▷ 拉动碰锁拉手（箭头）并打开盖。

### 锁止

- ▷ 请务必使用紧急车匙将碰锁拉手锁止，以防止未经授权的人员取用手套箱中的物品。

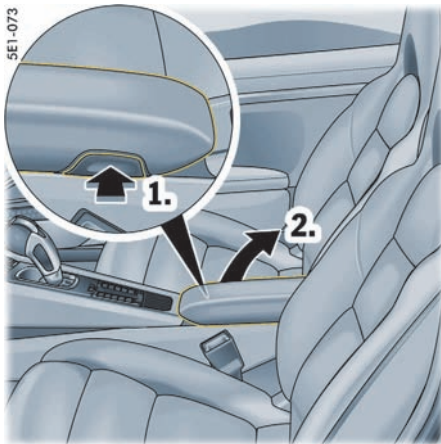

## 前排座椅中间扶手内的杂物盒 打开

- ▷ 按下乘客侧扶手上的按钮（箭头）。盒盖自动弹起。

## 杯座

您可以将饮料放到杯座中。



小心

热饮溅出

热饮料溢出可能造成烫伤。

- ▷ 请仅放入大小合适的容器。
- ▷ 切勿将过满的容器放入杯座中。
- ▷ 不要放置装有热饮的容器。

### 注意

存在饮料溢出造成损坏的风险。

- ▷ 请仅放入大小合适的容器。
- ▷ 切勿将过满的容器放入杯座中。

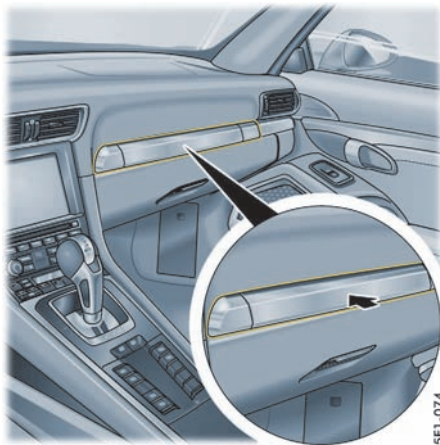

5E1-074

## 打开杯座

手套箱上方嵌板后面有两个折叠式杯座。



信息

- ▷ 行驶中应收起杯座。

1. 按压杯座嵌板（图示）。  
嵌板打开。

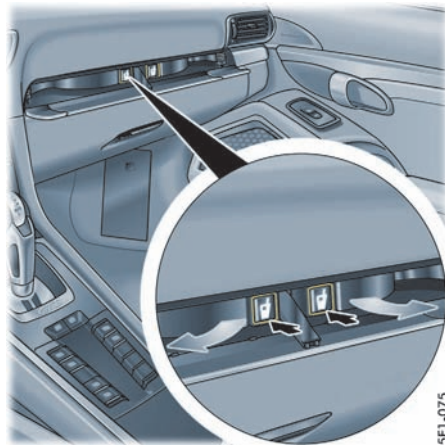

5E1-075

2. 按下左侧或右侧杯座的符号。  
杯座伸出。
3. 行驶时应合上中间的嵌板，以免杯座移动。  
可以拉出杯座，以放置更大的容器。



### 拉出杯座

1. 拉出杯座（箭头）。
2. 放入杯子 / 容器。
3. 向内小心滑动杯座，将其调整到适合杯子 / 容器的尺寸。

### 收起杯座

1. 将杯座架推入。
2. 打开中间的嵌板。
3. 收起杯座并将其卡入。
4. 关闭中间的嵌板。

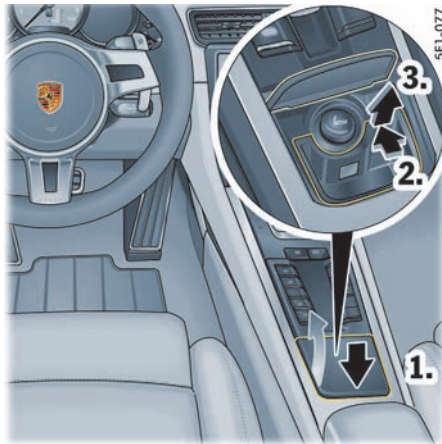

### 烟灰缸

#### 打开

1. 点按烟灰缸护盖。  
护盖自动打开。

#### 清空

2. 要进行解锁，请向前按烟灰盒的顶部，直到感觉到分开为止。
3. 向上拉烟灰盒将其取出。  
▷ 清空烟灰盒后，装回烟灰盒并向下推，直到感觉到它接合为止。

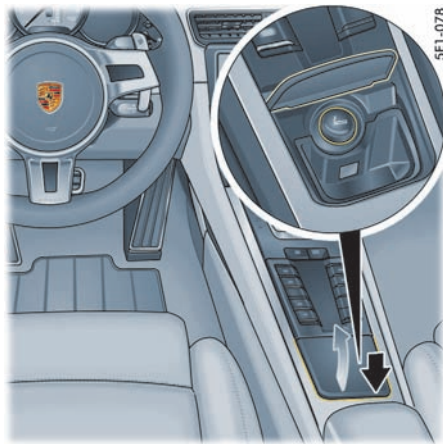

### 点烟器



警告

因高温点烟器造成烧伤

- 点烟器使用时点火端头会很热。
- ▷ 请勿将儿童单独留在车内。
  - ▷ 请仅握住炙热点烟器的柄部。

### 使用点烟器

无论点火锁在什么位置，点烟器都随时可用。

1. 点按烟灰缸护盖。
2. 将点烟器按入插座内。加热元件变热后，点烟器会弹回到其初始位置。

## 行李厢

▷ 请参阅第 13 页的“打开和关闭行李厢盖和发动机舱盖”章节。

### 警示三角标牌

警示三角标牌固定在行李厢后部。

### 急救包

急救包可以固定在行李厢内的地毯上（尼龙搭扣带）。

立即更换从急救包中取出的物品和任何过期的物品。

5E1-079

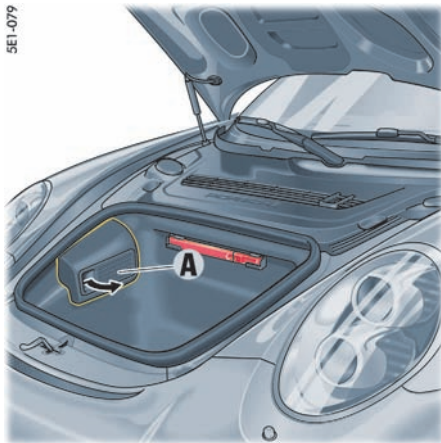

### 补胎胶

补胎胶位于塑料盒 A 中。

- ▷ 抓住塑料盒 A 的手柄凹槽将其取出。
- ▷ 要插入塑料盒，应首先插入后部的凸舌。将塑料盒前部卡入位。

5E1-080

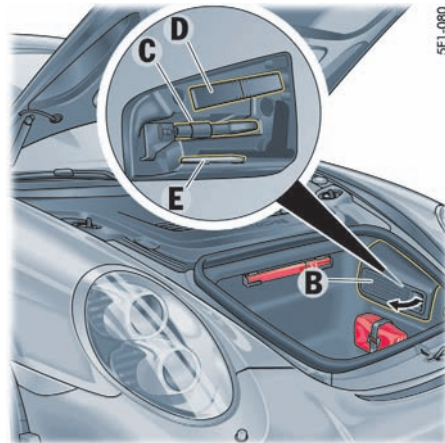

C- 牵引凸耳

D- 工具包

E- 用于 PDK 选档杆紧急操作的塑料楔

### 工具

工具位于塑料盒 B 中。

- ▷ 抓住塑料盒 B 的手柄凹槽将其取出。
- ▷ 要插入塑料盒，应首先插入后部的凸舌。将塑料盒前部卡入位。

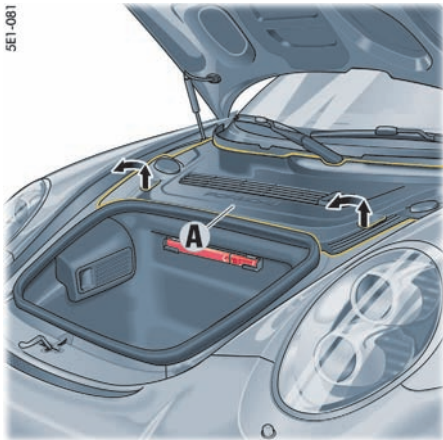

## 轮胎充气机

### 取出轮胎充气机

1. 提起手柄凹槽处的塑料护盖 **A** (箭头), 直到听到咔嗒声后便可将其分开并轻轻向前拉,
2. 提起塑料护盖前部。

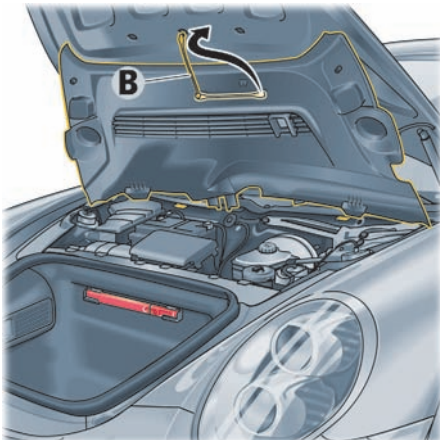

3. 将塑料护盖底部的固定带 **B** 固定到行李厢盖。

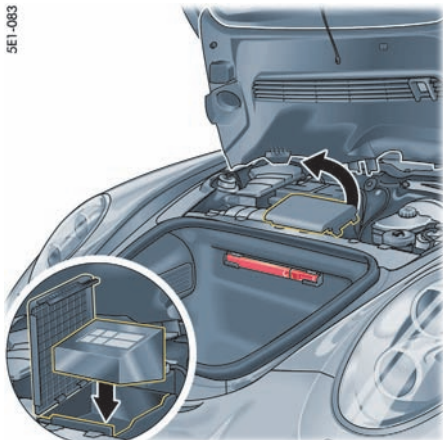

4. 打开轮胎充气机的储物箱盖。
5. 将轮胎充气机从储物箱中取出。

### 收起轮胎充气机

1. 轮胎充气机为楔形。将轮胎充气机插入储物箱, 使较窄的一侧朝向前方 (如图所示)。
2. 关闭轮胎充气机的储物箱盖。



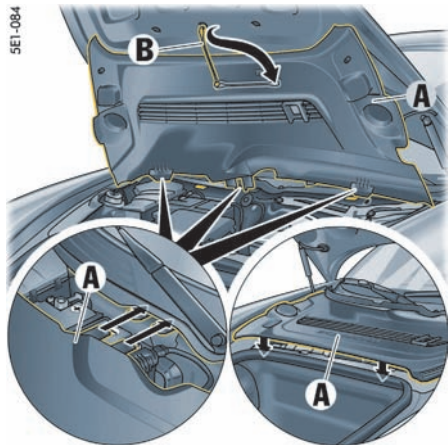

3. 取下固定带 **B**，然后将其夹到塑料护盖上。
4. 插入后沿带有导向装置的塑料护盖 **A**，并将其放在黄色支架内。降低塑料护盖前部。
5. 确保塑料护盖底部的定位销卡入导向装置内。向下按塑料护盖的手柄凹槽，直到听到卡入位的咔嚓声为止。

# 防盗警报系统和防盗保护

防盗警报系统 .....	137
防盗装置 .....	138
转向柱锁 .....	138
防盗保护 .....	138

## 防盗警报系统

防盗警报系统监控着以下报警触点：

- 车门、行李厢盖、发动机舱盖和大灯中的报警触点。
- 车内监控：监控车辆锁止时车内的动作（例如打破车窗偷盗车内物品）。
- 取决于各国车辆装备的倾斜传感器：检测车辆的倾斜状况（例如试图拖走车辆）。

如果以上任一报警触点被断开，报警喇叭鸣响约 30 秒且危险警示灯闪烁。

中断 5 秒后，将再次触发警报。这一循环会重复十次。

### 开启

- ▷ 防盗警报系统在车辆锁止时启用。

### 关闭

- ▷ 防盗警报系统在车辆解锁时停用。



#### 信息

如果您将紧急车匙插入车门锁来解锁车辆，则必须在打开车门后 10 秒内开启点火装置（点火锁位置 1），以防止触发防盗警报系统。



#### 信息

如果使用  按钮解锁车辆但未打开车门 / 行李厢盖，则车辆将在 30 秒后再次自动锁止。

### 关闭被触发的防盗警报系统

- ▷ 解锁车辆或者开启点火装置。

### 关闭车内监控和倾斜传感器

例如，如果车辆在锁止后仍有人员或宠物留在车内，或车辆正在由货运列车或船舶运输，则必须暂时关闭车内监控系统和倾斜传感器。

- ▷ 告知留在车内的人员，如果打开车门，防盗警报系统将会被触发。
- ▷ 按下遥控器按钮  两次（在 2 秒内）。危险警示灯缓慢闪烁一次。车门已锁止，但是可以从车内打开。



#### 信息

在以下情况下，车内监控系统和倾斜传感器将保持关闭状态：

- 车内监控系统和倾斜传感器在上次锁车时被关闭，  
**以及**  
车辆由于没有车门开启而在解锁 30 秒后自动锁止。

### 功能指示

锁止状态通过中控锁按钮中指示灯的不同闪烁频率来指示。

当车辆解锁时，指示灯熄灭。

#### 防盗警报系统启用

- 锁止车辆时，指示灯快速闪烁，然后正常闪烁。

#### 防盗警报系统启用，车内监控和倾斜传感器关闭

- 锁止车辆时指示灯快速闪烁，然后熄灭 10 秒，之后正常闪烁。

#### 中控锁系统和防盗警报系统中存在故障

指示灯亮起 10 秒，然后以双倍速度闪烁 20 秒，之后正常闪烁。

## 避免错误警报

- ▷ 例如，如果车辆在锁止后仍有人员或宠物留在车内，或车辆正在由货运列车或船舶运输，则必须暂时关闭车内监控系统和倾斜传感器。
- ▷ 务必关闭所有车窗。

## 防盗装置

每把车钥匙中均有一个存有代码的收发器（电子部件）。

点火装置开启之前，点火锁会检查该代码。只有用授权的点火车匙才能关闭防盗装置并起动发动机。

## 转向柱锁

### 自动解锁转向柱

- ▷ 使用车钥匙通过无线遥控器解锁车辆  
或  
将点火车匙插入点火锁。

### 自动锁定转向柱

- ▷ 拔下点火车匙。

## 防盗保护

离开车辆时，务必做到以下几点：

- ▷ 关闭车窗。
- ▷ 启用电动停车制动器。
- ▷ 拔下点火车匙。
- ▷ 关闭手套箱。
- ▷ 关闭所有储物箱。
- ▷ 从车辆中取出贵重物品、车辆登记文件、电话和房屋钥匙。
- ▷ 关闭行李厢盖。
- ▷ 关闭发动机舱盖。
- ▷ 锁止车门。

## 保养和车辆养护

保养注意事项 .....	140
检查机油油位 .....	142
添加机油 .....	142
洗涤剂 .....	143
雨刷器刮片 .....	144
排放控制系统 .....	144
燃油罐 .....	145
加注燃油 .....	146
车辆养护说明 .....	148

## 保养注意事项

我们建议您让保时捷经销商执行这项工作。经验丰富的、受过保时捷培训的维修中心工作人员配备有最新的技术资料和专用工具及设备，能够正确呵护您的保时捷。

但是，如果您选择亲自动手进行车辆保养工作，必须格外小心。只有这样才能保证操作的可靠性。

保修期内进行不专业的保养操作会导致您失去车辆的保修权利。

### 在测试台上检查

#### 制动器测试

制动器测试只能在转鼓测试台上执行。

在转鼓测试台上不得超出下列限值：

- 测试速度 7.5 km/h
- 测试持续时间 20 秒

#### 测试电动停车制动器

只有在点火装置开启并且保时捷双离合变速器 (PDK) 选档杆处于位置 **N** 时，才能在制动器测试台上进行电动停车制动器测试。

车辆会自动切换至制动器测试台模式，以便进行电动停车制动器测试。

仪表盘多功能显示器上显示信息“**Electric parking brake in service mode**”（电动驻车制动器处于维修模式）。

#### 对车轮进行平衡调节

在进行车轮平衡调节的过程中，必须升起车辆，车轮必须能够自由转动。



警告

吸入有毒尾气

吸入有毒尾气将会导致严重或致命伤害的风险。废气中含有无色无味的一氧化碳，即使浓度很低依然具有毒性。

- ▷ 在发动机运转的情况下工作时，必须在开放的场所或使用适宜的排气抽吸装置。



危险

存在工作液失火、燃油蒸汽燃爆或爆鸣气体爆炸的风险

车辆中的多种工作液都高度易燃，例如燃油、机油和变速箱油。燃油蒸汽可能会引爆。对铅酸蓄电池进行充电时，会产生高度易爆的爆鸣混合气。

- ▷ 请勿在蓄电池或燃油系统附近吸烟，切勿使用明火。还要注意避免因电缆接触等此类情况而产生火花。
- ▷ 只能在开阔或通风良好的场地进行车辆的保养工作。



警告

有害的加注液

机油、制动液或冷却液等需要加注的工作液有害健康（有毒性、刺激性或腐蚀性）。

- ▷ 只能在开阔或通风良好的场地进行车辆的保养工作。
- ▷ 请将这些工作液存放在儿童无法触及的地方，并始终正确处理这些工作液。



警告

### 高温发动机部件和高温冷却液

发动机运转时，发动机及其邻近部件、废气排放系统和冷却液会变得非常热。

冷却液箱内压力升高。如果打开冷却液箱时不够小心，热冷却液可能会突然喷出。

- ▷ 在发动机和排气系统等高温车辆部件附近操作时要小心。
  - ▷ 在发动机舱内进行操作之前，请务必关闭发动机并使其充分冷却。
  - ▷ 发动机较热时，打开冷却液膨胀箱盖时要格外小心。
- 



警告

### 发动机区域内的发动机舱风扇、散热器风扇、传动皮带或其他运动部件

在发动机舱内操作时，双手、手指、衣物（领带、袖子等等）、项链或长发可能会被卷入发动机舱风扇、传动皮带等运动部件中。

发动机舱风扇安装在发动机舱盖下面。发动机关闭后，发动机舱温度会被继续监控约30分钟。

在此期间，根据温度不同，发动机舱风扇可能会持续运转或突然开始运转。

- ▷ 只能在发动机关闭后对这些区域进行操作，并要特别当心。

散热器和散热器风扇位于车辆的前部。

发动机工作时，车辆前部的散热器风扇可能在运转或突然开始运转。

- ▷ 只有发动机关闭后，才可在这些区域进行操作。
  - ▷ 应格外小心，确保身体的任何部位、衣物（领带、袖子等等）或项链不会被卷入散热器风扇、发动机舱风扇、传动皮带或其他运动部件中。
- 



警告

### 点火系统造成的电击

点火装置打开后，点火系统的所有电缆和导线上都会带有高电压。

- ▷ 对点火系统进行操作时应格外小心。
- 



警告

### 未充分固定的车辆

如果车辆未固定或未正确固定，则可能会意外移动或倾斜或从举升装置（例如千斤顶或提升平台）上坠落。

- ▷ 如果您必须在发动机运转时对其进行操作，请务必开启电动停车制动器并将PDK选档杆移动到位置P。
  - ▷ 如果必须在车底进行工作，务必将车辆停放在稳固的支撑物上。
  - ▷ 只能在规定的车底举升点举升车辆。
  - ▷ 切勿在车辆升起状态下起动发动机。发动机振动可能会导致车辆从支架上坠落。
-

## 检查机油油位

- ▷ 在加油之前，定期在多功能显示器上检查机油油位。
- ▷ 请参阅第 66 页的“机油油位的显示和测量”章节。

### 加油量

数据段显示区的最低和最高标记之差大约为 0.8 升。

- ▷ 加注机油时，一次添加的量不要超过 0.5 升。然后，再次测量机油油位。
- ▷ 要使发动机达到最佳工作状态，建议的机油油位为填充最低标记以上的 3 个数据段。
- ▷ 添加机油时，切勿让油位超过最高标记。



### 机油油位警告

机油油位过低时，通过多功能显示器上的机油油位警示灯指示。

- ▷ 立即添加机油。
- ▷ 请参阅第 91 页的“警告和提示信息的综述”章节。

## 在添加机油或打开发动机舱盖后测量机油油位

将车辆停放在水平面上并使发动机在工作温度下急速运转一小段时间后，便可以检查机油油位。

如果在发动机处于冷态时打开发动机舱盖（例如为了添加机油），则有段时间无法显示机油油位。多功能显示器上显示信息“**No inform./oil level available now**”（目前没有关于油位的信息可用）。

- ▷ 因此，只有在发动机处于工作温度时，才能添加机油。这样可确保等待时间很短，以便能够尽快显示机油油位。



**警告** 发动机区域内的发动机舱风扇或其他运动部件

在发动机舱内操作时，双手、手指、衣物（领带、袖子等等）、项链或长发可能会被卷入发动机舱风扇、传动皮带等运动部件中。

发动机舱风扇安装在发动机舱盖下面。

发动机关闭后，发动机舱温度会被继续监控约 30 分钟。

在此期间，根据温度不同，发动机舱风扇可能会持续运转或突然开始运转。

- ▷ 只能在发动机关闭后对这些区域进行操作，并要特别当心。



**警告** 高温发动机部件

发动机运转时，发动机和相邻部件会变得非常热。

- ▷ 在发动机舱内进行操作时要格外小心。
- ▷ 只能在发动机停机和点火装置关闭后添加机油。



**信息**

如果在发动机运转时开启机油加油口盖，则“Check Engine”警示灯会亮起。

## 添加机油

保时捷建议您使用 **Mobil 1**。

适合您车辆的机油：

满足许可 <sup>1)</sup>	粘度级别 <sup>2)</sup>
保时捷 A40	SAE 0W - 40 <sup>3)</sup> SAE 5W - 40 <sup>4)</sup> SAE 5W - 50 <sup>4)</sup>

<sup>1)</sup> 通常，您可以在机油箱上或零售商公告中找到与制造商许可有关的详细信息。

当前许可状态也可以从保时捷中心获得。

<sup>2)</sup> SAE 粘度级别 - 示例：SAE 0W - 40，规格 0W = 低温粘度规格（冬季）。规格 40 = 高温粘度规格。

<sup>3)</sup> 适合所有温度范围。

<sup>4)</sup> 适合高于 -25°C 的温度范围。



### 请务必遵照以下几点：

- 请仅使用经保时捷许可的机油。这是确保最佳和无故障行驶的前提条件。
- 定期更换机油是保养工作的一部分。重要的是遵守《保修和保养手册》中规定的技术保养周期，特别是机油更换周期。
- 保时捷许可的机油可以相互混合。
- 保时捷发动机不能使用任何机油添加剂。
- 发动机舱内有一个标签，上面列出了适合发动机的机油信息。

保时捷中心将乐于为您提供适当的建议。



警告

#### 机油起火

如果机油接触到高温的发动机部件，可能会被点燃。

- ▷ 只能在发动机停机和点火装置关闭后添加机油。
- ▷ 请参阅第 140 页的“保养注意事项”章节。

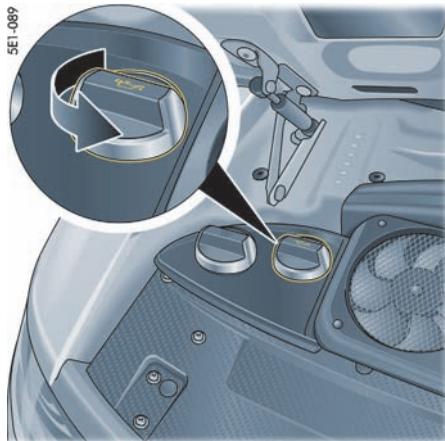

1. 在打开发动机舱盖之前，先读取多功能显示器上的机油液位值。
- ▷ 请参阅第 66 页的“机油油位的显示和测量”章节。
2. 将车辆停在水平面上。
3. (在工作温度下) 关闭发动机。
4. 打开发动机舱盖。
5. 拧下机油加注口盖 (图示)。
6. 按照多功能显示器上显示的量添加机油。
7. 小心地盖上机油加注口盖。



#### 信息

在打开发动机舱盖后，需要等待一段时间才能测量机油油位。



### 洗涤剂

请遵循下列要点：

- ▷ 根据不同的季节，按照正确的混合比将水与相应的添加剂（车窗清洁剂浓缩液、防冻液）相混合。

**夏季加注水 + 车窗清洁剂浓缩液**，遵循容器上规定的混合比。

**冬季加注水 + 防冻液 + 车窗清洁剂浓缩液**，遵循容器上规定的混合比。

请务必遵循所使用添加剂容器上的说明进行操作。

- ▷ 只能使用满足下列要求的车窗清洁剂浓缩液：
  - 稀释度 1:100
  - 无磷
  - 适用于塑料大灯罩

我们建议您使用保时捷认可的车窗清洁剂浓缩液。保时捷中心将乐于为您提供适当的建议。挡风玻璃和大灯的洗涤液储液罐位于行李厢的左后部（沿行驶方向）（图示）。



### 警告信息

如果洗涤液液位过低，则多功能显示器上会出现警告信息。

- ▷ 去最近的维修站添加洗涤液。

最大加注量约为 2.5 升。

### 添加洗涤液

1. 打开洗涤液储液罐盖（图示）。
2. 添加洗涤液。
3. 小心地盖上盖。

## 雨刷器刮片

### 注意

如果雨刷器刮片未正确清洁，则存在损坏的风险。

雨刷器刮片上的石墨层可能被损坏。

- ▷ 不要使用布或海绵清洁雨刷器刮片；仅应用干净的水冲洗雨刷器刮片。

### 注意

如果意外折回雨刷器臂或雨刷器刮片冻住，则存在损坏的风险。

- ▷ 更换雨刷器刮片时务必将雨刷器臂可靠固定。
- ▷ 在将雨刷器刮片从车窗上提起前应先解冻。

状况良好的雨刷器刮片对于获得清晰的视野至关重要。

- ▷ 每年应更换两次雨刷器刮片（冬季之前和之后），或是在雨刷器性能下降或刮片损坏之时更换。
- ▷ 关闭点火装置后，向下按一次雨刷器操纵杆 4。雨刷器向上移动约 45°。
- ▷ 定期使用车窗清洁剂清洁挡风玻璃，特别是在洗车装置中洗完车后。

我们建议您使用保时捷车窗清洁剂。如果刮片严重脏污（例如粘有昆虫残渍），可以用海绵或布清洁。

如果雨刷器刮片颤抖或发出尖锐噪声，可能是由以下情况导致的：

- 在自动洗车装置内清洗车辆后，可能会有蜡质残留物粘附在挡风玻璃上。这些蜡质残留物可以使用车窗清洁剂浓缩液去除。
- 雨刷器刮片可能已损坏或磨损。
- ▷ 立即更换损坏的雨刷器刮片。
- ▷ 请参阅第 143 页的“洗涤液”章节。

## 更换雨刷器刮片

- ▷ 关闭点火装置后，向下按一次雨刷器操纵杆 4。雨刷器向上移动约 45°。
- ▷ 请阅读雨刷器刮片制造商提供的单独说明。
- ▷ 我们建议您让保时捷中心更换雨刷器刮片。

### 注意

如果雨刷器刮片安装不当，则存在损坏的风险。如果雨刷器刮片未正确更换，则车辆移动时它们可能会松动。

- ▷ 检查雨刷器刮片是否可靠入位。

雨刷器刮片必须正确卡入雨刷器臂中。

## 排放控制系统

为确保排放控制系统（三元催化器、氧传感器和电子控制单元）的效率，

- 请务必遵守技术保养周期，
- 只使用无铅汽油。



### 信息

空燃混合气的错误制备可能导致三元催化器过热并将其损坏。



### 警告

靠近废气排放系统的易燃材料

发动机运转时，排气系统会很热。排气系统附近的易燃物可能会着火。

行驶时排气系统区域内的附加防锈保护剂或车底密封剂可能会过热并着火。

▷ 在行驶及停放车辆时，不要使干草或树叶等易燃物接触到高温排气系统。

▷ 请勿在排气歧管、排气管、三元催化器或隔热板上或其附近涂抹额外的车底密封剂或防锈保护剂。

---

### 注意

存在损坏排放控制系统的风险。

▷ 如果发动机无法启动，应避免频繁和长时间地操作起动机。

▷ 如果行驶中发生熄火（可通过发动机不平稳运转或功率不足确定），应立即排除故障。请与合格的专业维修中心联系。我们建议您让保时捷中心执行这项工作，因为他们拥有经过培训的维修中心专业人员，并且备有必要的零件和工具。

▷ 燃油油位警示灯亮起后，应避免进行高速转弯。

▷ 切勿将燃油用尽。

▷ 配备 Porsche Doppelkupplung (PDK) 保时捷双离合变速箱的车辆不能进行牵引起动或推车启动，也切勿进行这种尝试，否则变速箱有严重损坏的风险。

---

## 燃油罐



### 警告

携带燃油罐

如果燃油罐在事故中损坏，燃油可能会泄漏并着火。燃油可能会爆炸。

▷ 不要随车携带燃油罐。

▷ 请遵守相关法律。

---



### 警告

吸入燃油蒸汽

燃油蒸汽有害健康。

▷ 不要随车携带燃油罐。

---

## 加注燃油

当点火装置打开时，仪表板上显示燃油油位。

- ▷ 请参阅第 60 页的“L - 燃油表”章节。

### 警告

加油时存在发生火灾的风险

燃油高度易燃，可能会爆燃或爆炸。

- ▷ 处理燃油时，严禁点火、明火和吸烟。

### 警告

燃油蒸汽以及皮肤接触燃油

燃油和燃油蒸汽有害健康。

- ▷ 不要吸入燃油蒸气。
- ▷ 避免接触到皮肤或衣物。

为了避免发动机损坏或对三元催化器和氧传感器的功能造成永久性的损坏，请仅使用**不含金属添加剂的无铅燃油**。

使用**辛烷值为 98 RON/88 MON 且不含金属添加剂的无铅燃油**可使发动机达到最佳性能与最低耗油量。

保时捷也承认，这类燃油可能并不总是购买得到。

如果使用辛烷值**至少为 95 RON/85 MON**的不含金属添加剂的无铅燃油，发动机的爆震控制装置能够自动调节点火正时。

使用辛烷值低于 95 RON/85 MON 且不含金属添加剂的无铅燃油可能会降低发动机功率并增加耗油量。

- ▷ 避免在发动机转速过高的情况下驾驶。
- ▷ 请务必使用当地市场出售的不含金属添加剂的最高等级无铅燃油。
- ▷ 切勿将燃油用尽。

发动机适合使用乙醇含量不超过 10% 的燃油工作。使用含有乙醇的燃油可能会增加耗油量。

严禁使用含有甲醇的燃油。



### 信息

有关燃油品质的信息通常可以在油泵上找到。

如果没有找到，可以向加油站工作人员咨询。

如果没有推荐的燃油可用，在紧急情况下也可以使用普通无铅燃油 (91 RON/82.5 MON)。

不过，这会降低性能并增加耗油量。

- ▷ 使用普通无铅燃油 (91 RON/82.5 MON) 时请避免全油门行驶。

某些国家 / 地区的燃油品质可能不能满足要求，这可能导致进气门周围焦化。

在这种情况下，经向保时捷中心咨询后，可在燃油中混合保时捷销售及推荐的添加剂。

保时捷零件号 000 043 206 89。

- ▷ 请遵照容器上标示的说明和混合比。

重要的是遵循常规技术保养周期，特别是《保修和保养手册》中规定的机油更换间隔。

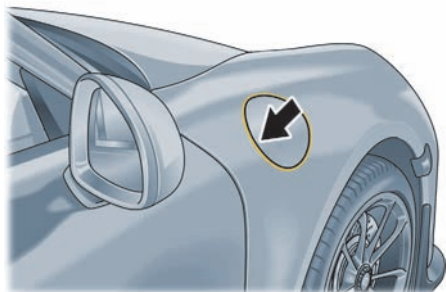

## 加油

1. 关闭发动机和点火装置。
2. 按下加油口盖的后部，打开加油口盖（箭头）。  
车辆必须处于解锁状态。

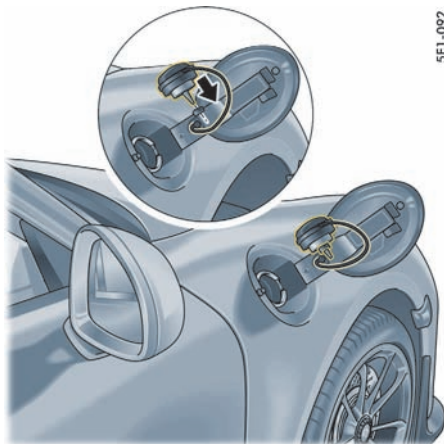

3. 缓慢打开并取下油箱盖。  
将油箱盖放到支架中（箭头）。
4. 将加油泵喷嘴完全插入加油口。加油泵喷嘴的手柄必须朝下。  
油箱总容量约为 **64 升**（可选装容量为 **90 升** 的油箱），包括大约 10 升的储备量。

5. 操作加油泵喷嘴，为车辆加油。  
一旦正确操作的自动加油泵喷嘴停止加油后，请勿再加入更多的燃油。燃油可能会喷回或在受热后流出。
6. 加完油后请立即将油箱盖装回，关闭至听到并感觉到锁止为止。
7. 关闭加油口盖并按压其后部，直到加油口盖牢固卡止。

**如果您的加油口盖丢失，必须换用原装保时捷配件。**

### 注意

存在损坏装饰箔的风险。

如果接触到燃油，则装饰箔可能会褪色。

▷ 立即擦去溅出的燃油。

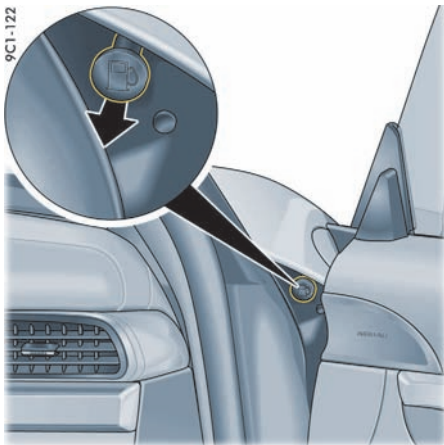

### 加油口盖紧急操作

如果电动解锁机构出现故障，则可以按照下列方法打开加油口盖：

- ▷ 打开乘客侧车门。
- ▷ 拉动右侧门孔处的按钮（箭头）。加油口盖将会弹开。

## 车辆养护说明

定期、专业的养护有助于保时捷的保值，并且是您维持车辆保修权利的前提条件。

您可以在保时捷中心处获得单独或成套的适用养护产品。

- ▷ 遵守养护产品包装上的使用说明。
- ▷ 将养护产品存放在儿童无法触及的地方。
- ▷ 请务必正确弃置养护产品。

为了确保对车辆状况进行专业的检查，保证保修权利在整个期限内都一直有效，每家保时捷中心都会检查车辆养护的水平并书面记录养护结果。为此，保时捷中心会出具一份车况报告，并在《保修和保养手册》的“长期质保车况报告”中进行确认。

## 高压清洗设备、蒸汽清洗机



警告

清洁不当

高压清洗设备和蒸汽清洗机可能损坏下列部件：

- 轮胎
  - 标志、盾徽
  - 喷漆表面
  - 发电机
  - 发动机舱内的电气部件与插头
  - ▷ 请务必阅读设备制造商提供的操作说明。
  - ▷ 当用扁平喷嘴或所谓的“强力旋转喷嘴”进行清洗时，应保持最小 50 cm 的距离。
  - ▷ 切勿使用带有圆形喷嘴的高压清洗设备或蒸汽清洗机。
- 装有圆形喷嘴的高压清洗装置或蒸汽清洗机会损坏您的车辆。轮胎特别容易受到损坏。
- ▷ 请勿将清洗喷嘴直接对准上述任何部件。

## 装饰膜

注意

使用高压清洗设备或蒸汽清洗机时，存在由于装饰膜脱落而造成损坏的风险。

- ▷ 请勿使用高压清洗设备或蒸汽清洗机清洁装饰膜。

## 碳纤维增强塑料 (CRP)

不得使用任何含有研磨材料的溶剂护理裸露在外的碳纤维部件。

## 车门锁的养护

▷ 为防止车门锁在寒冷季节冻结，在清洗车辆时应使用合适的胶带遮挡锁芯柱。

如果车门锁仍然冻结，可使用普通的除冰器解冻。

许多情况下，经过适当加热的钥匙也能起到同样的作用。

▷ 切勿用力过大。

## 车辆清洗

保护车辆免受环境侵蚀的最好方法是经常清洗和保护。

路盐、道路灰尘、工业粉尘、昆虫残渣、鸟粪以及树木分泌物（例如树脂、花粉）等在车身上残留的时间越长，对车辆的有害影响就越严重。为确保彻底清洗车辆并且不损坏漆面，应遵守以下几点：

▷ 最迟在冬季过后，应该彻底清洗车辆底部。

▷ 请仅在专门的洗车场所洗车，以免烟炱、油脂、机油和重金属污染环境。

- ▷ 深色车漆较易产生划痕，需要特别小心地呵护。  
与浅色车漆相比，深色车漆表面会使得即使最轻微的表面污点（划痕）也更加明显。
- ▷ 请勿在直接阳光照射下或在车身尚热的时候清洗您的保时捷。
- ▷ 手工清洗时，请使用洗车液、足量的水以及软海绵或清洗刷。  
我们建议使用保时捷洗车液。
- ▷ 洗车时，请先将漆面彻底润湿，并将厚厚的灰尘冲洗掉。
- ▷ 洗完车后，用水将车彻底冲洗一遍，并用麂皮擦干。  
请勿使用清洁挡风玻璃和车窗的麂皮擦拭漆面。



警告

制动盘上有水膜

离开洗车装置后，制动作用会有所延迟，因此可能需要增大踩踏力。

- ▷ 洗车后检查制动器和转向系统。
- ▷ 与前车保持较远的距离，以一定的时间间隔反复踩下制动器，使之“变干”。在进行制动操作时，确认不会影响后方车辆。

## 在洗车装置中清洗

选装的附加部件或伸出到车辆轮廓以外的部件可能会因洗车装置的设计特点而损坏。

以下部件尤其容易因此而损坏：

- 务必关闭挡风玻璃雨刷器 - 雨刷器操纵杆处于位置 **0** - 以防其在间歇或传感器操作模式下意外刮扫
- 务必折合车外后视镜
- 固定式后扰流板
- 车轮（轮辋越宽、轮胎高度越低，损坏的风险就会越大）
- 高光车轮或丝光车轮（为避免将其划伤，请勿使用洗车装置的车轮清洁刷进行清洁）
- ▷ 在使用自动洗车装置之前，请向操作者咨询。
- ▷ 必须手工清洗并擦亮洗车装置无法洗到的所有部位，例如门缝和罩盖的缝隙或门槛。

## 车漆养护

为以最佳方式保护车漆，使其免受机械及化学损伤，应该

- 定期进行保养，
- 必要时进行抛光，
- 清除斑点和污渍，
- 修复损坏的漆面。



### 信息

- ▷ 切勿用干布擦拭落满灰尘的车辆，否则，灰尘微粒会损坏漆面。
- ▷ 请勿使用保护剂或抛光剂处理哑光漆部件，否则哑光效果将会消失。

## 防护

随着时间的推移，车漆表面会由于风化作用变得逐渐黯淡。

- ▷ 定期保养车漆。
- ▷ 在清洗车辆后涂上车漆防腐剂并均匀抛光，以保护漆面。

由此可保持漆面的光泽和弹性，防止灰尘附到漆面上，并防止工业粉尘渗入车漆。

## 抛光

只有当无法再用保护剂维持原有光泽时，才需要对车漆进行抛光以清洁漆面。我们建议您使用保时捷车漆抛光剂。

## 清除斑点和污渍

- ▷ 应尽快使用除虫剂将柏油溅点、机油污渍、昆虫残渍等去除，这些物质存留时间过长会使车漆脱色。
- ▷ 随后小心清洗处理过的区域。

## 修复车漆的微小损伤

- ▷ 必须在腐蚀发生之前立即修复车漆的微小损伤（裂纹、划痕或石击损伤）。请与合格的专业维修中心联系。我们建议您让保时捷中心执行这项工作，因为他们拥有经过培训的维修中心专业人员，并且备有必要的零件和工具。

如果已经有腐蚀迹象，则必须将腐蚀部位彻底清除。然后在这些部位涂上防腐蚀底漆，最后再喷涂面漆。

车漆数据可以在车辆数据活页上找到。

- ▷ 请参阅第 193 页的“车辆识别号”章节。

## 清洁车窗

- ▷ 使用车窗清洁剂定期对所有车窗内外进行清洁。我们建议您使用保时捷车窗清洁剂。
- ▷ 请勿使用擦拭车漆表面的麂皮擦拭车窗。残留的防腐剂会降低透明度。
- ▷ 用除虫剂去除昆虫残渍。



### 信息

前侧窗上带有防水（疏水）涂层，可以防止车窗脏污。

这种涂层会自然磨损，可以更新。

- ▷ 请与合格的专业维修中心联系。我们建议您让保时捷中心执行这项工作，因为他们拥有经过培训的维修中心专业人员，并且备有必要的零件和工具。

## 挡风玻璃雨刷器刮片的养护

状况良好的挡风玻璃雨刷器刮片对于确保视野清晰至关重要。

- ▷ 请参阅第 144 页的“雨刷器刮片”章节。



## 维修车身底部保护装置

车底密封为车底提供永久性的保护，抵御化学和机械作用的影响。但在日常使用中，这一防护涂层难免会受到损坏。

- ▷ 因此，应定期到合格的专业维修中心对车底进行检查，必要时修理防护涂层。



**警告**

靠近废气排放系统的易燃材料

行驶时排气系统区域内的附加防锈保护剂或车底密封剂可能会过热并着火。

- ▷ 请勿在排气歧管、排气管、三元催化器或隔热板上或其附近涂抹额外的车底密封剂或防锈保护剂。

## 清洁大灯、车灯、车内和车外塑料部件、粘性薄膜

请遵循下列要点：

- ▷ 请仅使用清水和少量的洗涤液或车内车窗清洁剂清洁大灯、车灯、塑料部件和表面。使用柔软的海绵或者柔软的无绒布。
- ▷ 不要直接向内部塑料部件喷水和车内车窗清洁剂；应首先将它们喷到海绵或者布上。清洁剂可能会进入控制钮或开关等部件内并损坏这些部件。



**信息**

车内车窗清洁剂还可用于清洁塑料表面（务必阅读容器上的清洁说明）。我们建议您使用保时捷车内车窗清洁剂。

- ▷ 轻柔地擦拭表面，不要施加过大的压力。
- ▷ 在润湿前请勿清洗。
- ▷ 切勿使用其他化学清洁剂或溶剂。
- ▷ 用清水冲洗清洁后的表面。

## 合金车轮

切勿使金属微粒（例如制动尘埃中的黄铜或铜微粒）在合金车轮上存留过长时间。这种接触腐蚀会造成点蚀。



**信息**

能够清除氧化物或 pH 值不恰当的清洁剂（例如通常用于其他金属以及机械工具和产品的清洁剂）会毁坏氧化层，因此并不适用。

- ▷ **请仅使用合金车轮清洁剂（pH 值为 9.5）。其他 pH 值的产品可能会毁坏车轮上的保护层。**

我们建议您使用保时捷合金轮辋清洁剂。

- ▷ 如有可能，请用海绵或清洗刷每两周清洁一次车轮。如车轮在路盐、沙砾或工业粉尘路况下行驶，必须每周清洗一次。

- ▷ 每三个月为清洗干净的车轮涂抹一次车腊或无酸润滑脂（例如凡士林）。用软布将油脂涂抹均匀。
- ▷ 请参阅第 149 页的“在洗车装置中清洗”章节。



**警告**

制动盘上存在一层清洁剂

如果清洁剂（如车轮清洁剂）接触到制动盘，则制动盘上形成的一层清洁剂膜可能会降低制动效果。

- ▷ 确保制动盘不会接触到任何清洗剂。
- ▷ 清洁剂接触到制动盘后，请使用强力喷水嘴彻底清洗制动盘。
- ▷ 通过施加制动使制动盘变干，在此过程中，请注意后方的道路使用者。

## 不锈钢尾管

不锈钢尾管可能因脏污、过热及燃烧残留物的影响而脱色。

可以使用市售的金属抛光膏或金属上光剂重新恢复其原有的光泽。

## 清洁车门、舱盖和车窗密封件

### 注意

车门内侧密封件上的润滑剂涂层可能会被不合适的清洗剂和养护剂损伤。

- ▷ 请勿使用任何化学清洁剂或溶剂。
- ▷ 请勿使用任何防腐剂。
- ▷ 定期用温热的肥皂水清洗所有密封件上的污垢（例如磨屑、灰尘、路盐和沙砾）。
- ▷ 如果存在霜冻的危险，可以将车门外侧密封件和发动机舱盖密封件涂上适当的养护产品，保护其不被冻住。

## 真皮养护

真皮的天然表面痕迹（例如褶皱、疤痕、虫咬痕迹、结构差异以及色度和纹理的轻微差别）是高品质天然真皮产品的魅力所在。

请遵照下列养护说明：

### 注意

采用不适当的清洗剂和养护剂以及不适当的处理方式会对真皮造成损伤。

- ▷ 切勿使用腐蚀性清洁剂或硬质清洁用品。
- ▷ 确保不会浸湿多孔真皮的背面。
- ▷ 务必尽快清除落在真皮上的水滴。

- ▷ 定期清洁所有类型的真皮，用一块柔软、潮湿的白色羊毛织物或市售微纤维布去除细微的灰尘。
- ▷ 使用真皮清洁剂去除严重的脏污（不包括水渍或湿斑）。请务必阅读包装上的使用说明。我们建议您使用保时捷真皮养护液。
- ▷ 清洁后的真皮只需使用真皮养护产品进行养护。我们建议您使用保时捷真皮养护液。

## 清洁地毯、地板垫

- ▷ 使用真空吸尘器或刷子（不要太软）进行清洁。
- ▷ 严重的灰尘和污渍可使用除污剂清除。我们建议您使用保时捷除污剂。

为了保护地毯，保时捷附件系列中提供了可适宜固定的正确尺寸的地板垫。



**警告**

踏板受阻碍

不合适或未正确固定的地板垫可能会限制踏板行程或干扰踏板操作。

- ▷ 不要使地板垫阻碍踏板行程。正确固定地板垫，请勿将其松散地铺在地板上。

## 清洁安全气囊盖



危险

清洁不当

在安全气囊附近进行不适当的清洁操作可能会损坏安全气囊系统。发生事故时，可能无法触发安全气囊系统。

- ▷ 请勿对各个部件进行任何形式的改装，例如方向盘毂缓冲垫、仪表盘、前排座椅和门板。
- ▷ 请让保时捷中心对这些部件进行清洁。

## 清洁织物衬里

- ▷ 立柱、车顶衬里和遮阳板等处的织物衬里仅可使用合适的清洁剂或合适的干泡沫以及软刷进行清洗。

## Alcantara 面料的养护

请勿使用真皮养护产品清洁 Alcantara 面料。

对于定期养护，用软毛刷清洁座椅罩就足够了。清洁时，严重的磨损或摩擦会造成永久性的表面改变。

## 轻微脏污时的清洁

- ▷ 使用水或中性肥皂溶液浸湿软布，然后将污垢擦除。

## 严重脏污时的清洁

- ▷ 用温水或稀石油溶剂油将软布浸湿，然后由外及里轻拍污垢处。

## 清洁安全带

- ▷ 使用温和的清洁剂清洁脏污的安全带。
- ▷ 干燥期间应避免阳光直射。
- ▷ 请仅使用适当的清洗剂。
- ▷ 请勿将安全带染色或漂白。安全带的纤维强度可能会因此降低，从而影响安全性。

## 保时捷车辆的闲置

如果您要将保时捷车辆长时间闲置，我们建议您与保时捷中心联系。他们将乐于为您提供有关腐蚀防护、养护、保养和存放等必要措施的建议。

- ▷ 请参阅第 178 页的“蓄电池”章节。

有关断开蓄电池时锁止车辆的信息：

- ▷ 请参阅第 17 页的“车门未锁止”章节。

# 小修

小修注意事项 .....	155
检查冷却液液位及添加冷却液 .....	156
制动液 .....	157
电动机械助力转向 .....	158
更换空气滤清器 .....	158
更换微粒过滤器 .....	158
轮胎和车轮 .....	159
带有中央锁止装置的车轮 .....	165
中央锁定螺栓 .....	165
更换车轮 .....	165
轮辋清洁剂 .....	170
中央锁定螺栓的紧急紧固 .....	170
轮胎漏气 .....	172
电气系统 .....	173
蓄电池 .....	178
外部电源，跨接起动 .....	181
更换车钥匙（遥控器）电池 .....	183
更换灯泡 .....	183
大灯 .....	184
大灯调节 .....	185
左侧通行改为右侧通行时的大灯切换 .....	185
牵引和牵引起动 .....	187
灭火器 .....	190

## 小修注意事项

我们建议您选择保时捷中心执行这项工作。经验丰富的、受过保时捷培训的维修中心工作人员配备有最新的技术资料和专用工具及设备，能够正确呵护您的保时捷。

但是，如果您选择亲自动手进行车辆保养工作，必须格外小心。只有这样才能保证操作的可靠性。

保修期内进行不专业的保养操作会导致您失去车辆的保修权利。



### 信息

某些国家/地区要求随车携带其他工具和专用零配件。在国外驾驶之前，请进行相关咨询。



### 信息

更换车轮需要的工具（如千斤顶、扭矩扳手和辅助装配工具）不作为标准装备随车提供。保时捷中心将乐于为您提供适当的建议。



### 警告

#### 吸入有毒尾气

吸入有毒尾气将会导致严重或致命伤害的风险。废气中含有无色无味的一氧化碳，即使浓度很低依然具有毒性。

▷ 在发动机运转的情况下工作时，必须在开放的场所或使用适宜的排气抽吸装置。



### 危险

#### 存在工作液失火、燃油蒸汽燃爆或爆鸣气体爆炸的风险

车辆中的多种工作液都高度易燃，例如燃油、机油和变速箱油。燃油蒸汽可能会引爆。对铅酸蓄电池进行充电时，会产生高度易爆的爆鸣混合气。

▷ 请勿在蓄电池或燃油系统附近吸烟，切勿使用明火。还要注意避免因电缆接触等此类情况而产生火花。

▷ 只能在开阔或通风良好的场地进行车辆的保养工作。



### 警告

#### 有害的加注液

机油、制动液或冷却液等需要加注的工作液有害健康（有毒性、刺激性或腐蚀性）。

▷ 只能在开阔或通风良好的场地进行车辆的保养工作。

▷ 请将这些工作液存放在儿童无法触及的地方，并始终正确处理这些工作液。



### 警告

#### 高温发动机部件和高温冷却液

发动机运转时，发动机及其邻近部件、废气排放系统和冷却液会变得非常热。

冷却液箱内压力升高。如果打开冷却液箱时不够小心，热冷却液可能会突然喷出。

▷ 在发动机和排气系统等高温车辆部件附近操作时要小心。

▷ 在发动机舱内进行操作之前，请务必关闭发动机并使其充分冷却。

▷ 发动机较热时，打开冷却液膨胀箱盖时要格外小心。



### 警告

#### 发动机区域内的发动机舱风扇、散热器风扇、传动皮带或其他运动部件

在发动机舱内操作时，双手、手指、衣物（领带、袖子等等）、项链或长发可能会被卷入发动机舱风扇、传动皮带等运动部件中。

发动机舱风扇安装在发动机舱盖下面。发动机关闭后，发动机舱温度会被继续监控约30分钟。

在此期间，根据温度不同，发动机舱风扇可能会持续运转或突然开始运转。

▷ 只能在发动机关闭后对这些区域进行操作，并要特别当心。

散热器和散热器风扇位于车辆的前部。发动机工作时，车辆前部的散热器风扇可能在运转或突然开始运转。

- ▷ 只有发动机关闭后，才可在这些区域进行操作。
- ▷ 应格外小心，确保身体的任何部位、衣物（领带、袖子等等）或项链不会被卷入散热器风扇、发动机舱风扇、传动皮带或其他运动部件中。

### 警告

点火系统造成的电击

点火装置打开后，点火系统的所有电缆和导线上都会带有高压电。

- ▷ 对点火系统进行操作时应格外小心。

### 警告

未充分固定的车辆

如果车辆未固定或未正确固定，则可能会意外移动或倾斜或从举升装置（例如千斤顶或提升平台）上坠落。

- ▷ 如果您必须在发动机运转时对其进行操作，请务必开启电动停车制动器并将 PDK 选档杆移动到位置 P。
- ▷ 如果必须在车底进行工作，务必将车辆停放在稳固的支撑物上。
- ▷ 只能在规定的车底举升点举升车辆。
- ▷ 切勿在车辆升起状态下起动机。发动机振动可能会导致车辆从支架上坠落。

## 检查冷却液液位及添加冷却液

冷却液提供全年防腐保护 and 低至  $-35^{\circ}\text{C}$ （北欧国家为  $-40^{\circ}\text{C}$ ）的防冻保护。

定期检查冷却液液位是保养工作的一部分。只有仪表板的多功能显示器上出现相应的警告信息时，才须检查冷却液液位。

- ▷ 请参阅第 91 页的“警告和提示信息的综述”章节。
- ▷ 请仅使用保时捷认可的防冻液。

### 警告

高温冷却液

发动机运转时，冷却液会很热。冷却液箱内压力升高。如果打开冷却液箱时不够小心，热冷却液可能会突然喷出并导致烫伤。

- ▷ 在发动机暖机状态下开启储液罐盖时要格外小心。

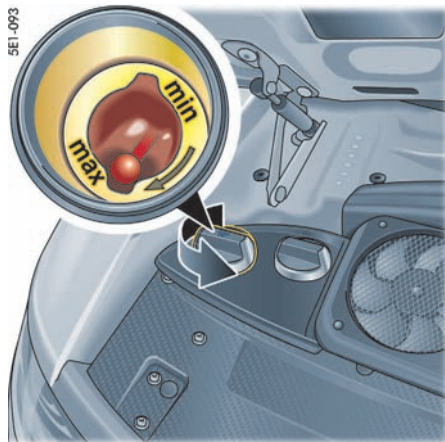

当仪表板多功能显示器上出现警告信息时，检查冷却液液位：

1. 如果发动机处于暖机状态，请使用布盖住储液罐盖。小心地打开盖，释放多余的压力。然后将盖子完全拧下。
2. 读取发动机冷却液液位。  
当**发动机处于冷态**且车辆水平停放时，红色显示（**球形符号**）必须在最小和最大标记之间的箭头区域内。

3. 如有必要，加注冷却液。  
仅添加防冻液和蒸馏水的等比例混合液。

#### 冷却液内的防冻液：

50% 的含量可提供低至  $-35^{\circ}\text{C}$  的防冻保护。  
当红色显示位于最大标记处时，达到最大加注液位。

不要超过“MAX”（最大）标记。

4. 将盖拧到储液罐上，直到其牢固锁止。

5. 检查冷却系统。

请与合格的专业维修中心联系。我们建议您让保时捷中心执行这项工作，因为他们拥有经过培训的维修中心专业人员，并且备有必要的零件和工具。



#### 信息

如果在紧急情况下添加了纯水，则事后必须对混合比进行调节。

冷却液显著缺失表明冷却系统中存在泄漏。

- ▷ 必须立即排除故障原因。请与合格的专业维修中心联系。我们建议您让保时捷中心执行这项工作，因为他们拥有经过培训的维修中心专业人员，并且备有必要的零件和工具。



#### 警告

发动机区域内的发动机舱风扇或其他运动部件

在发动机舱内操作时，双手、手指、衣物（领带、袖子等等）、项链或长发可能会被卷入发动机舱风扇、传动皮带等运动部件中。

发动机舱风扇安装在发动机舱盖下面。

发动机关闭后，发动机舱温度会被继续监控约 30 分钟。

在此期间，根据温度不同，发动机舱风扇可能会持续运转或突然开始运转。

- ▷ 只能在发动机关闭后对这些区域进行操作，并要特别当心。



#### 警告

高温发动机部件

发动机运转时，发动机和相邻部件会变得非常热。

- ▷ 在发动机舱内进行操作时要格外小心。

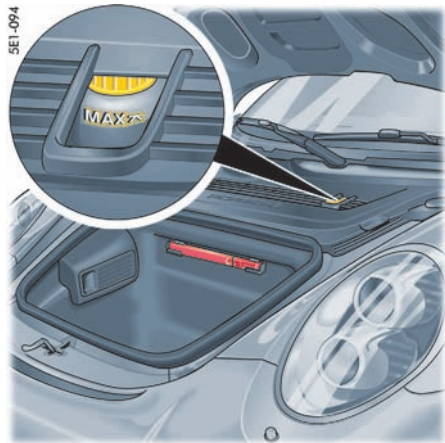

## 制动液

定期检查制动液是保养工作的一部分。

液位应始终保持在“MIN”（最小）和“MAX”（最大）标记之间。

由于磨损和盘式制动器的自动调节可能会造成液位轻微下降，这属于正常现象。

但是如果液位显著下降或是降到“MIN”（最小）标记以下，则表明制动系统中存在泄漏。

- ▷ 立即检查制动系统。请与合格的专业维修中心联系。我们建议您让保时捷中心执行这项工作，因为他们拥有经过培训的维修中心专业人员，并且备有必要的零件和工具。

## 更换制动液

在使用过程中，制动液会从空气中吸收水分。吸收的水分可能会影响制动效果。

- ▷ 因此，按照《保修和保养手册》中规定的更换周期对制动液进行更换是十分重要的。

### 警示灯和警告信息

如果踏板行程超过标准值，仪表盘上的警示灯和多功能显示器上的警告信息将警告您制动液液位过低，并且可能指示制动回路故障。

### 信息

如果在驾驶时警示灯亮起并出现警告信息：

- ▷ 立即将车辆停在一个合适的位置。
- ▷ 请勿继续驾驶。

请与合格的专业维修中心联系。我们建议您让保时捷中心执行这项工作，因为他们拥有经过培训的维修中心专业人员，并且备有必要的零件和工具。

有关多功能显示器上的警告信息：

- ▷ 请参阅第 91 页的“警告和提示信息的综述”章节。

## 电动机机械助力转向



警告

助力转向辅助失效后，需使用更大力进行转向

发动机未运转时（例如牵引时），无法提供助力转向辅助。

此时需要更大的转向力。

- ▷ 当牵引车辆时要格外小心。
- ▷ 排除故障。请与合格的专业维修中心联系。我们建议您让保时捷中心执行这项工作，因为他们拥有经过培训的维修中心专业人员，并且备有必要的零件和工具。

## 更换空气滤清器

定期更换滤芯是保养工作的一部分。

- ▷ 在多尘条件下行驶时，应更频繁地清洁滤芯，并在必要时进行更换。
- ▷ 请参阅第 140 页的“保养注意事项”章节。

## 更换微粒过滤器

定期更换过滤器是保养工作的一部分。

过滤器中灰尘过多将会导致通气量降低，车窗可能起雾。

- ▷ 更换过滤器。

请与合格的专业维修中心联系。我们建议您让保时捷中心执行这项工作，因为他们拥有经过培训的维修中心专业人员，并且备有必要的零件和工具。

### 信息

微粒过滤器可确保进入乘客舱的新鲜空气几乎不含灰尘和花粉。

- ▷ 如果外界空气被废气烟尘所污染，请按下车窗再循环按钮。



## 轮胎和车轮

除了正确的轮胎充气压力以及正确的车轮定位之外，轮胎的使用寿命还取决于您的驾驶方式。突然加速、高速入弯以及强力制动会加剧轮胎的磨损。在较高的车外温度下及不平整路面上行驶时，胎面的磨损也会加重。

正如发动机一样，轮胎也需要正确的运行条件。如果能够以正确的方式使用，轮胎会成为您的保时捷车辆上耐用且安全的部件。

为确保您个人以及其他道路使用者的安全，请您务必遵循以下说明。

### 载荷和车速

▷ 不要让车辆超载。

下列状况比较危险：

- 超载
- 轮胎气压不足
- 高速行驶
- 车外高温

(例如假日行车期间)

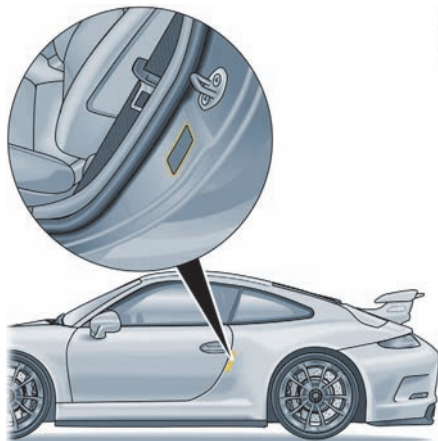

### 轮胎气压（在公路上行驶时）

轮胎充气压力必须符合规定值。

您可以在以下位置找到有关轮胎气压的信息：

- 在驾驶员侧门槛区域的标牌上和“技术数据”中：
- ▷ 请参阅第 198 页的“冷态 (20 °C) 下的轮胎气压”章节。

这些数值适用于冷态 (20 °C) 下的轮胎。

- ▷ 至少每 2 周检查一次轮胎气压。务必在轮胎处于冷态时进行检查。
- ▷ 请参阅第 70 页的“轮胎气压菜单 (轮胎气压监控系统, TPM)”章节。

当轮胎处于暖态时，轮胎充气压力会增大。

- ▷ 切勿为了在公路上行驶而对处于热态的轮胎进行放气。这会使轮胎气压下降到规定值以下。

SEI-095

▷ 请参阅单独的《赛道驾驶》手册中的相关说明。

气门帽对气门起到保护作用，可以阻挡灰尘和污物，以免因此造成漏气。

▷ 务必拧紧气门帽。

▷ 如果气门帽丢失，请立即换上新的气门帽。

轮胎气压不足可能导致轮胎过热，并因此损坏，虽然其中有些损坏并不明显。隐性轮胎损坏无法通过校正轮胎气压来消除。

### 轮胎损坏

利用高压清洗设备进行清洁可能会损坏轮胎。

- ▷ 请参阅第 148 页的“高压清洗设备、蒸汽清洗机”章节。



隐性轮胎损坏

轮胎可能会爆胎，特别是在高速行驶时。

- ▷ 应定期检查轮胎（包括侧壁）是否有异物、刻痕、切口、裂纹和凸起。
- ▷ 缓慢驶过路缘，并尽可能与其垂直。避免驶过过陡或过尖的路缘。
- ▷ 如有疑问，请让专家检查车轮（特别是内侧）。

如果轮胎出现下列损坏，出于安全方面的考虑，必须更换轮胎：

- 可能导致帘布层断裂的轮胎损坏。
- 轮胎在失压或出现其他损坏后承受热过载或机械过载。



### 信息

#### 任何情况下都切勿维修轮胎。

使用补胎胶密封轮胎只是一种紧急解决方案，使您可以将车辆驾驶到最近的维修中心。

### 路缘

轮胎与路缘或锐边物体（例如石块）发生猛烈撞击或尖角撞击会造成不易觉察的轮胎损坏，这种损坏在日后才能显现出来。根据撞击的强度，也有可能损坏轮辋凸缘。

### 存放车轮

- ▷ 务必将车轮存放在凉爽、干燥且阴暗的地方。不带车轮的轮胎应直立存放。
- ▷ 请勿在低于  $-15^{\circ}\text{C}$  的环境温度下存放夏季轮胎或停放安装有夏季轮胎的车辆。
- ▷ 避免与汽油、机油和油脂接触。

### 轮胎绝不能使用超过 6 年。

轮胎会随着存放和使用时间加长变得更加耐磨的说法是毫无根据的。

化学添加剂会使橡胶随着时间推移而失去弹性并脆化。

从轮胎侧壁上的 DOT 代码可以看到轮胎的生产时间。

例如，如果最后四位数字是 4012，则表示轮胎是在 2012 年第 40 周生产的。

### 胎面花纹

胎面花纹越少，出现滑水现象的危险就越大。

- ▷ 出于安全考虑，应在胎面损耗标记（轮胎凹槽中的网纹，1.6 mm 高）出现之前更换轮胎。

如果冬季轮胎的胎面花纹深度低于 4 mm，则冬季轮胎不再适合使用。

- ▷ 请定期检查胎面花纹，特别是在长途行驶之前和之后。

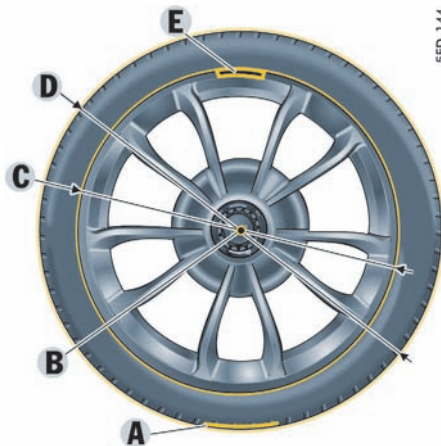

- A - 不平衡区域或配重点
- B - 车桥中心
- C - 轮辋直径
- D - 轮胎直径
- E - 轮辋上通常承受重量的区域

### 平衡调节

- ▷ 只能由专业人员进行车轮平衡校准。请与合格的专业维修中心联系。我们建议您让保时捷中心执行这项工作，因为他们拥有经过培训的维修中心专业人员，并且备有必要的零件和工具。
- ▷ 作为预防措施，请在春季对装备夏季轮胎的车轮进行平衡校准，在冬季来临之前对配备泥地轮胎和雪地轮胎的车轮进行平衡校准。
- ▷ 进行车轮平衡校准时，只允许使用规定的平衡块。切勿使自粘配重块接触到清洗剂，否则平衡块可能会掉落。

- ▷ 不平衡的车轮会影响车辆的操控性能以及车轮的使用寿命。  
因此应按以下要求对车轮进行平衡调节：

#### 最大允许不平衡量：

动态	2.5g(0.09oz)
(法兰处)	(单侧)

在车辆出厂前，原装车轮的车轮定位已经由工厂校准完毕。

## 带轮胎气压监控系统 (TPM) 传感器的车轮

- ▷ 在更换车轮前，检查并确认车轮与车辆上的 TPM 系统匹配。
- ▷ 请让保时捷中心对此进行检查。

### 更换车轮

- ▷ 拆下车轮后，应在每个车轮上标出转动方向标记和位置标记。

#### 示例：

FR (右前)、FL (左前)、RR (右后) 和 RL (左后)。

- ▷ 务必按照此标记装配车轮。

### 车轮定位

胎面花纹磨损不均匀表示车轮定位不正确。如果发生这种情况，应对车辆进行检查。

- ▷ 请与合格的专业维修中心联系。我们建议您让保时捷中心执行这项工作，因为他们拥有经过培训的维修中心专业人员，并且备有必要的零件和工具。



警告

行驶过程中的颠簸或振动

在行驶过程中，如果发生颠簸或振动，可能是由于轮胎或车辆损坏造成的。您可能失去对车辆的控制。

- ▷ 立即降低车速，但不要紧急制动。
- ▷ 停车检查轮胎。  
如果无法查出故障原因，请把车开到离您最近的合格的专业维修中心。  
我们建议您让保时捷中心执行这项工作，因为他们拥有经过培训的维修中心专业人员，并且备有必要的零件和工具。

### 更换轮胎

对于 ZR 级轮胎，在 240 km/h 以上的最高允许车速方面没有强制性标准。

- ▷ 安装新轮胎前，请查明当前许可状态。
- ▷ 请仅使用经保时捷测试并认可的轮胎品牌。

仅可安装同一品牌、同一型号且带有相同规格编号（例如“N0”、“N1”...）的轮胎。

在初始阶段，轮胎还不能达到其最大的附着摩擦力。

▷ 在最初的 100 到 200 km 内，行驶速度不要超过中等车速。

如果只在一个车桥上安装新轮胎，前、后桥上胎面花纹深度不同会导致车辆的驾驶特性与以前相比发生明显的改变。特别是在后桥上安装新轮胎时，这种感觉会更加明显。

但是，这种影响会随着轮胎使用里程的增加而不断变小。

▷ 根据变化的车辆操控性调节您的驾驶方式。

轮胎只能由专业人员进行安装。

当更换有故障的轮胎时，应注意确保同一车桥上两个轮胎之间的胎面花纹深度相差不超过 30%。

▷ 请勿使用来源不明的二手轮胎。

## 气门

▷ 请仅使用塑料气门帽。

请遵守有关安装和更换气门的说明。

仅使用原装保时捷金属气门或按照保时捷规范和生产要求制造的同等质量气门。

▷ 利用气门帽保护气门芯，使其不受污染。受到污染的气门芯会逐渐漏气。

## 冬季轮胎



警告

超过最高允许车速

超过最高允许车速将会损坏轮胎。轮胎可能会因此发生爆胎。

▷ 一定要遵守相应轮胎的最大允许车速要求。  
▷ 必须将写有最高允许车速的标签贴在驾驶员的视野范围内。  
遵守国家 / 地区规定的相关法律。

▷ 请在寒冷季节来临之前，及时地在前后桥上安装冬季轮胎。

保时捷中心将乐于为您提供适当的建议。

▷ 安装新轮胎前，请查明当前许可状态。  
▷ 请仅使用经保时捷测试并许可的轮胎品牌。



信息

建议当环境温度低于 7 °C 时为车辆安装冬季轮胎，原因是夏季轮胎的行驶性能在低温下会降低，舒适性也会因此而降低。例如，当在干燥和湿滑路面上挪车或加速出弯时，可能会出现轮胎导致的颤抖噪音。

极低的温度（低于 -15 °C）可能会对夏季轮胎造成永久性损坏。

如果冬季轮胎的胎面花纹深度低于 4 mm，则冬季轮胎不再适合使用。

## 更换车轮

▷ 拆下车轮后，应在每个车轮上标出转动方向标记和位置标记。

示例：FR（右前）、FL（左前）、RR（右后）和 RL（左后）。

▷ 务必按照此标记装配车轮。



信息

在冬季期间，车上携带一些物品将会非常有用：例如清除冰雪用的手刷和塑料刮刀以及撒在冻结斜坡上避免打滑的干沙子。

## 雪地防滑链

雪地防滑链只适用于在“技术数据”章节下列出的轮胎/车轮组合，并且只允许安装在后桥上。必须使用千斤顶举升车辆后部，才能安装雪地防滑链：

- ▷ 请仅使用由保时捷推荐和认可的细链雪地防滑链，以确保轮罩与防滑链之间有足够的间隙。

有关经认可的雪地防滑链的信息：

- ▷ 请参阅第 197 页的“车轮，轮胎”章节。
- ▷ 安装防滑链之前，先清除轮罩上聚积的冰雪。
- ▷ 请遵守有关最高车速的现行国家规定。



- A - 标称宽度 (mm)
- B - 高宽比 (%)
- C - 子午线轮胎保护带类型编码字母
- D - 轮辋直径 (英寸)
- E - 负重级别代码编号
- F - 车速代码字母

## 子午线轮胎上的铭文

### 车速代码字母

车速代码字母 **F** 表示此轮胎的最高允许车速。该代码字母位于轮胎侧壁上。

T	最高 190 km/h
H	最高 210 km/h
V	最高 240 km/h
W	最高 270 km/h
Y	最高 300 km/h
(Y)	和 Y 级轮胎一样，最高允许车速为 300 km/h。
	在达到轮胎最大承载能力的 85% 时也能使车速超过 300 km/h（对于超过 300 km/h 的车速，需要从轮胎制造商处确认）。



### 信息

如果轮胎的最高额定速度低于规定的最高车速，则只有当轮胎侧壁上带有 M+S 标识时才能安装。

- ▷ 请注意，冬季轮胎受到车速限制并带有此标识。



5E1-098

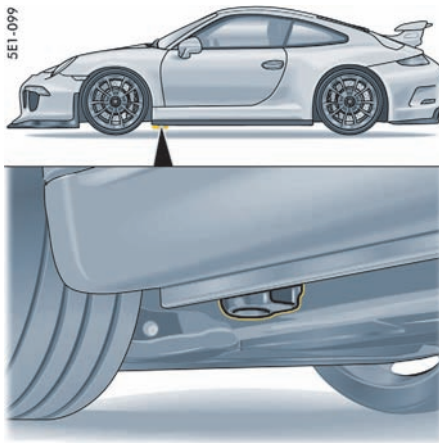

用于提升平台和千斤顶的前部举升点

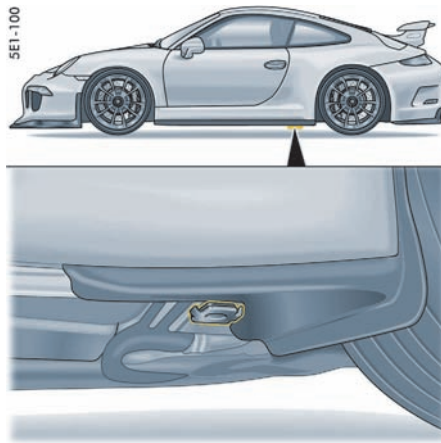

用于提升平台和千斤顶的后部举升点

- G - 轮辋宽度 (英寸)
- H - 轮辋凸缘轮廓代码字母
- I - 深槽轮辋标志
- J - 轮辋直径 (英寸)
- K - 双峰式轮辋
- L - 轮辋偏置距 (mm)

### 合金车轮上的铭文

信息刻印在轮胎气门附近的轮辐背面。

### 使用提升平台、滚轮式千斤顶或标准千斤顶升起车辆

- ▷ 只能在前部和后部提供的举升点处举升车辆。
- ▷ 将车辆开到提升平台上之前，确保提升平台与车辆之间有足够的空间。
- ▷ 为避免造成严重损坏，切勿在发动机、变速箱或车桥处举升车辆。

## 带有中央锁止装置的车轮

这是一项用于公路行驶的赛车技术。

带有中央锁止装置的车轮在赛车运动中极为普遍，在普通公路行驶中却不常见。

车轮不再采用赛车运动中通常使用的中央锁紧螺母，而是通过内置式中央锁止螺栓固定在轮毂上。

### 在赛道上驾驶（例如，运动驾驶体验、俱乐部赛事）

与在公路上驾驶相比，车轮在极为运动的驾驶过程中（尤其是在赛道上驾驶时）受到的**应力明显增加**。因此，请务必注意并遵照下述所有说明进行赛道驾驶。

▷ 在赛道上驾驶之前，如有关于驾驶和保养说明的任何其他疑问，请务必咨询您的保时捷中心。

与所有底盘部件相同，在赛道上驾驶时，也需要多加注意中央锁止装置。

▷ 在赛道上驾驶之前、期间（必要时）以及之后，都要检查中央锁定螺栓的紧固扭矩。

▷ 更换车轮时，应在轮毂的梯形螺纹上涂抹一些铝银浆或已备有涂好润滑脂的另一套螺钉。

▷ 切勿驾驶轮毂内未装配中央锁止螺栓的车辆。

▷ 在赛道上驾驶之后，必须检查中央锁止装置各部件，如中央锁定螺栓、车轮、轮毂、车轮支承点和制动盘是否磨损，并在必要时进行更换。

- ▷ 必须按照**保时捷规定的周期**更换**承受高负荷的轴部件**。在赛道上驾驶之前，请务必向您的保时捷中心了解相关的现行规定。
- ▷ 球形接头、橡胶支座等其他零件出现磨损可能导致车辆操控性改变，必须对其进行检查并在必要时立即更换。



**警告**

不及时采取检查、保养和更换措施

不及时采取检查、保养和更换措施会引发事故。

**在赛道上长距离驾驶时**，尤其容易出现这种状况。

我们建议您让保时捷中心执行这些措施，因为他们拥有经过培训的维修中心专业人员，并且备有必要的零件和工具。



**警告**

使用未经认可的组件和车轮时螺纹连接不充分

部件可能折断或损坏。车轮尺寸不合适、**备用车轮的**轮毂区域内安装的部件尺寸不正确、使用厚垫片等可能会影响车轮固定架的整体功能。

▷ 请仅使用保时捷认可的车轮 / 轮胎组合。

▷ 任何情况下都不得使用厚垫片。

## 中央锁定螺栓

中央锁定螺栓及中央锁定螺栓锁止装置是与安全有关的部件。请务必检查其是否存在磨损和损坏的迹象。

▷ 中央锁定螺栓的锥形面、梯形螺纹和内齿不得出现划痕或裂纹。

▷ 更换损坏的中央锁定螺栓

请只使用专门用于这款车型的原装保时捷中央锁定螺栓。

▷ 中央锁定螺栓的锥形面和梯形螺纹必须绝对清洁。

**中央锁定螺栓紧固扭矩：600 Nm。**

## 更换车轮

▷ 请由合格的专业维修中心的工作人员更换车轮。

我们建议您让保时捷中心执行这项工作，因为他们拥有经过培训的维修中心专业人员，并且备有必要的零件和工具。



**信息**

更换车轮需要的工具（如千斤顶、扭矩扳手）不作为标准装备随车提供。保时捷中心将乐于为您提供适当的建议。

如果需要更换车轮，必须**严格遵照**下述步骤，否则，车轮可能松动，从而造成损坏。保时捷对于此类损坏不承担任何责任。

为达到中央锁定螺栓所需的高紧固扭矩，必须使用合适的市售 600 Nm **扭矩扳手**。或者，也可使用保时捷赛车运动所使用的带有扭矩倍增器（零件号 997.450.323.90）的相应工具。使用扭矩倍增器时，必须按照工具的操作说明降低扭矩。

松开和紧固车轮时，**需要让另一个人**牢牢地对车轮进行制动，以防其转动。

#### 警告

车辆倾翻或坠落

所施加的较高安装紧固力可能导致车辆溜车并从千斤顶上滑脱。

▷ 如果有提升平台，请务必使用提升平台。

#### 注意

存在车辆从提升设备上倾翻或坠落或使用错误的工具造成损坏的风险。

所施加的较高安装紧固力可能导致车辆溜车并从千斤顶上滑脱。冲击扳手可能会损坏中央锁止装置。

▷ 如果有提升平台，请务必使用提升平台。

▷ **请勿使用冲击扳手。**

1. 启用电动停车制动器，将 PDK 选档杆移至位置 P，并取下点火装置中的车匙。
  2. **小心地双向固定**车辆，以防溜车，比如可通过将三角楔垫在另一侧的车轮处来固定车辆。在斜坡上操作时这一点尤为重要。
  3. **举升车辆**，直到车轮离地。只能在指定的举升点处举升车辆。
- ▷ 请参阅第 164 页的“使用提升平台、滚轮式千斤顶或标准千斤顶升起车辆”章节。

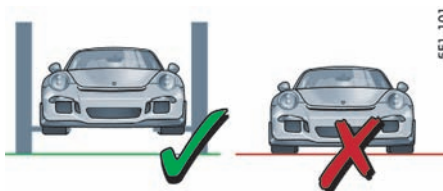

#### 信息

安装过程中，车辆不得通过要固定的车轮支撑。

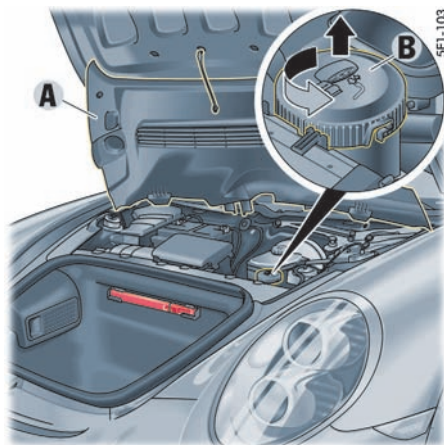

4. 打开行李厢并抬起塑料护盖 A。请参阅第 134 页的“轮胎充气机”章节。打开容器 B 并取出多边形工具。只能使用此原装多边形工具拧开中央锁定螺栓。请务必将多边形工具存放在行李厢中，以确保在车辆抛锚时可随时取用。

#### 注意

存在因刮擦而造成损坏的风险。

▷ 拆卸轮毂盖时，请小心进行操作。



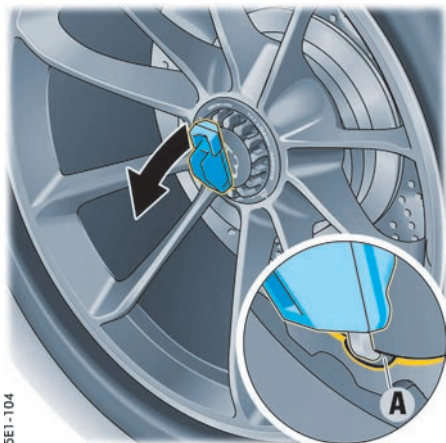

5. 多边形工具带有一个辅助工具。从方块上取下该工具并在使用后放回原位。使用辅助工具小心地将轮毂盖从基座中撬出。为此，将辅助工具的金属凸舌深深地插入中央锁定螺栓的开口槽 **A** 中，然后向后旋转手柄。

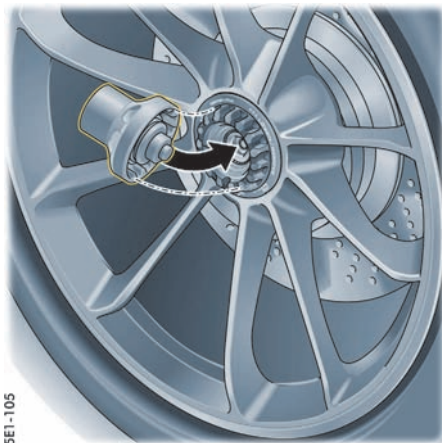

6. 放置多边形工具，然后**将其插入，直到接合为止**。这样便可打开中央锁定螺栓上的安全锁止装置。

**i** 信息

松开中央锁定螺栓需要施加极高的扭矩，对于很长时间未拧开过中央锁定螺栓更是如此。

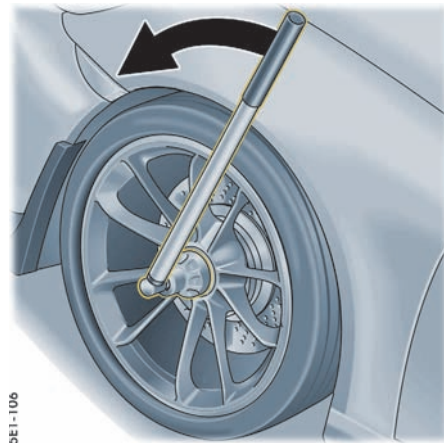

- ▽ 沿**正确的方向**转动。
- ▽ 确保足够的间隙，以防在杆突然松脱时不会伤害到人或车辆部件。
- ▽ 让**另一个人**通过制动踏板进行强力制动，以防止车轮转动。
- ▽ 松开前轮时，应握紧**方向盘**。

**注意**

- 存在损坏中央锁定螺栓锁止装置的风险。
- ▽ 松开中央锁定螺栓时，应确保工具**保持完全推入位**，且不会从此位置中滑出。
- 
7. 拧下中央锁定螺栓，放置时应确保灰尘不会进入锥形区域或梯形螺纹。

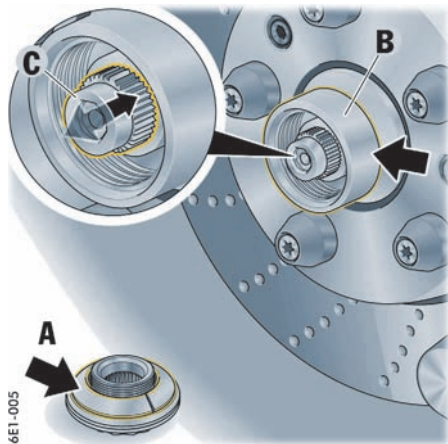

6E1-005

### 注意

对于配备保时捷陶瓷复合制动系统 (PCCB) 的车辆, 存在损坏制动盘的风险。

- ▷ 拆卸车轮时不要倾斜车轮。

### 8. 小心地拆下车轮。

- 检查带齿的锁止螺栓 **C** 是否移动顺畅。将螺栓压入其元件中后, 螺栓必须能够顺畅地回到原始位置。不得损坏锁止螺栓 **C** 上的齿。锥形环 **A** 必须能够在中央锁定螺栓内顺畅地转动。

- 中央锁定螺栓和轮毂的螺纹上必须涂有厚厚一层润滑脂。更换车辆时, 务必在轮毂的梯形螺纹上涂抹一些铝银浆。安装中央锁定螺栓之前, 请务必在**中央锁定螺栓的锥形区域 A** (45° 区域) 和轮毂的**圆柱形部分 B** 上涂抹**薄薄一层**铝银浆。请确保部件上没有附着灰尘。所有其他零件上不得沾有任何润滑脂。

### 警告

车轮中央锁止装置的部件损坏、丢失、脏污或润滑不当

不及时采取检查、保养和更换措施会引发事故。安装车轮之前, 对所有零件进行目视检查。

中央锁定螺栓及中央锁定螺栓锁止装置是与安全有关的部件。请务必检查其是否存在磨损和损坏的迹象。

- ▷ 如果零件损坏或怀疑其未处于良好的工作状态, 则必须请您的保时捷中心更换受影响的零件。
- ▷ 螺栓的锥形区域、螺纹或内齿不得出现任何划痕或裂纹。
- ▷ 锥形环必须能够在中央锁定螺栓内顺畅地转动。
- ▷ 中央锁定螺栓和轮毂的螺纹上必须涂有厚厚一层润滑脂。
- ▷ 只能安装许可用于中央锁止装置的制动盘。
- ▷ 车轮、轮毂和制动盘以及轮毂中螺纹的所有接触面上均不得存在任何磨损、沙砾、灰尘或碎屑。

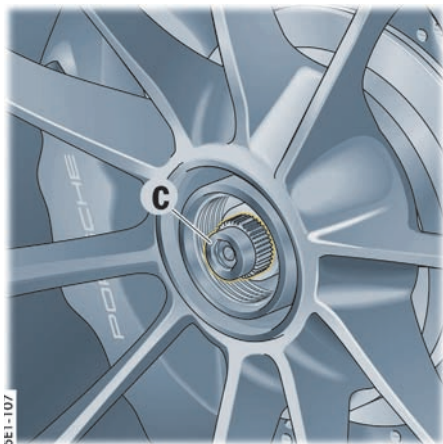

3E1-107

- ▷ **中央锁定螺栓锁止装置 C 可防止中央锁定螺栓丢失, 因此不得将其从轮毂上拆下。**

### 注意

对于配备保时捷陶瓷复合制动系统 (PCCB) 的车辆, 存在损坏制动盘的风险。

- ▷ 安装车轮时, 不要倾斜车轮或让车轮碰到制动盘。

### 11. 小心地安装车轮。

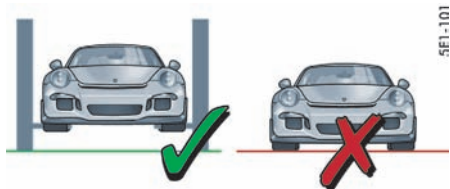

5E1-101

**i** 信息

安装过程中，车辆不得通过要固定的车轮支撑。

12. 将中央锁定螺栓插入多边形工具中（直到接合为止），然后将其垂直安装到轮毂上，拧紧螺栓，不要倾斜。

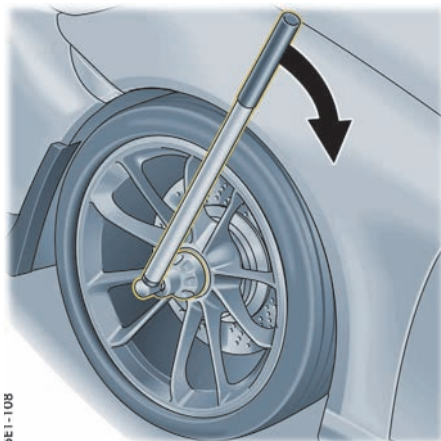

5E1-108

13. 使用合适的扭矩扳手将中央锁定螺栓拧紧至 **600 Nm**。让另一个人用力踩下制动踏板，以防止车轮转动。紧固前轮时，应握紧方向盘。  
 14. 将中央锁定螺栓松开 **1/4 圈**。  
 15. 将中央锁定螺栓再次拧紧至 **600 Nm**。

**i** 信息

车辆抛锚时，如果没有合适的扭矩扳手，则必须执行中央锁定螺栓的紧急紧固步骤。

▷ 请参阅第 170 页的“中央锁定螺栓的紧急紧固”章节。

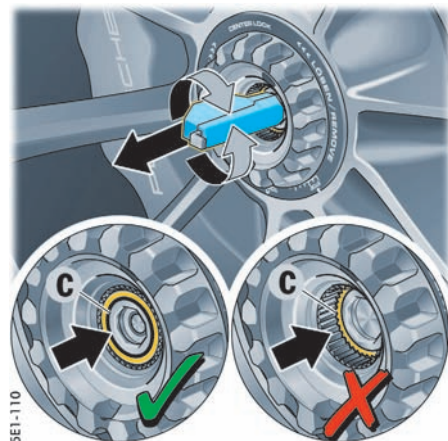

5E1-110

16. 取下多边形工具，并检查锁销 **C** 是否已经自动卡入中央锁定螺栓中。如果是这样，锁销应**完全**盖住中央锁定螺栓的内齿。锁销通常仍位于后部，必须使用辅助工具包向左右两侧稍稍转动锁销，直到其在弹簧力的作用下卡入中央锁定螺栓内。



警告

中央锁定螺栓锁止装置未接合

不及时采取检查措施会引发事故。

▷ 切勿在锁销未接合的情况下驾驶。

注意

存在因中央锁定螺栓锁止装置未接合而造成损坏的风险。

▷ 切勿在锁销未接合的情况下驾驶。

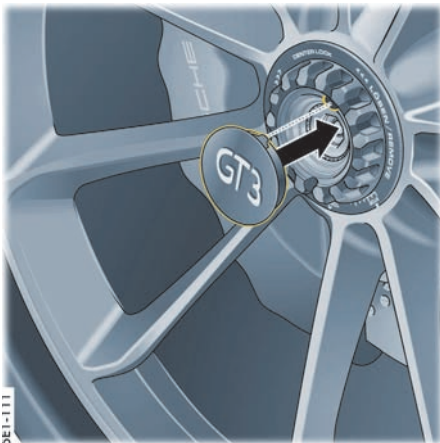

## 中央锁定螺栓的紧急紧固

在紧急情况下，如果没有合适的扭矩扳手将中央锁定螺栓拧紧至 600 Nm 的高紧固扭矩，则必须采取紧急紧固步骤。

▷ 务必使用原装工具（存放在行李厢中，请参见上文中的步骤 4）安装中央锁定螺栓。

▷ 安装过程中，车辆不得通过要固定的车轮支撑。

1. 用一根长接杆（需要使用 3/4 英寸转接器）用力拧紧中央锁定螺栓，然后再将其松开 1/4 圈。
2. 使用市售的扭矩扳手（需要使用 3/4 英寸转接器）将中央锁定螺栓恰好拧紧到 100 Nm。

17. 将轮毂盖放到中央锁定螺栓上，使定位卡扣正对**螺纹凹槽**。然后，将轮毂盖压入位。

**请勿在轮毂盖未安装入位的情况下驾驶车辆。**否则，水和灰尘会进入到中央锁定螺栓内，损害中央锁定螺栓锁止装置的功能。

在橡胶圈上涂抹少量润滑脂可使安装及后续拆卸操作更容易。

18. 此时，可降下车辆。

## 轮辋清洁剂

注意

使用轮辋清洁剂。

轮辋清洁剂可能会使中央锁定螺栓的电镀表面褪色。

▷ 请仅使用保时捷认可的轮辋清洁剂，使用时请严格遵照使用说明。

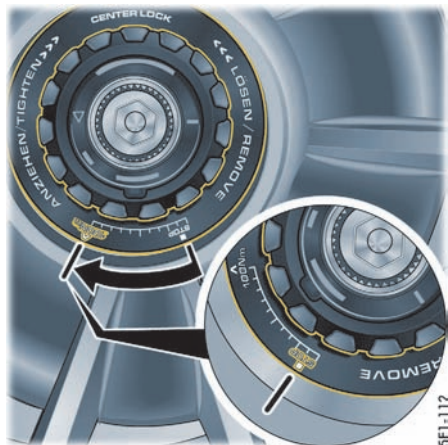

5F1-117

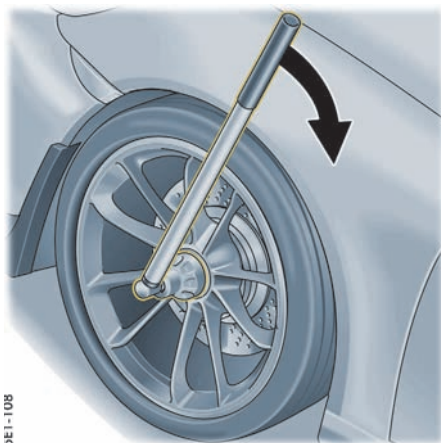

5E1-106

您将看到中央锁定螺栓上的 **V** 和 **■** 标记。  
**3. 在车轮上的 V 标记处画一条引导线。**

- 4. 用一根长接杆拧紧中央锁定螺栓，直到 ■ STOP 标记与引导线对齐。此时，螺栓已牢固拧紧。**
- 5. 务必完成步骤 16 至 18。**  
 请参阅以下章节：请参阅第 165 页的“更换车轮”章节。
  - ▷ 您应该尽快请合格的专业维修中心再次松开中央锁定螺栓，然后使用**合适的扭矩扳手**将其拧紧至 600 Nm 的规定紧固扭矩。  
 我们建议您让保时捷中心执行这项工作，因为他们拥有经过培训的维修中心专业人员，并且备有必要的零件和工具。

**警告**

**中央锁定螺栓松动**

在未充分拧紧中央锁定螺栓的情况下驾驶车辆会引发事故。

▷ 对于赛道驾驶，切勿采用紧急紧固方法。

**信息**

**信息**

更换车轮后，必须更新多功能显示器上的轮胎气压监控系统 (TPM) 设置。

▷ 请参阅第 70 页的“轮胎气压菜单 (轮胎气压监控系统, TPM)”章节。

## 轮胎漏气



### 信息

911 GT3 不配备备胎。

1. 尽可能在远离行车道的地方停车。  
车辆必须停放在能够提供足够附着力的坚实而平整的路面上。
2. 打开危险警示灯。
3. 启用停车制动器。
4. 将 PDK 选档杆移至位置 P。
5. 摆正前轮。
6. 按下点火车匙以锁止方向盘，防止发动机启动。
7. 请所有乘客离开车辆。
8. 在车后适当距离处设置警示三角标牌。

### 加注补胎胶

补胎胶可以在行李厢中右侧的盒子中找到。

充气泵位于行李厢中的护盖下面。

▷ 请参阅第 134 页的“轮胎充气机”章节。

补胎胶可以用来密封小的切口，特别是胎面花纹中的切口。

使用补胎胶密封轮胎只是一种紧急解决方案，使您可以将车辆驾驶到最近的维修中心。即使轮胎不漏气，也只能在紧急状况下短途行驶。

补胎胶组件包括：

- 一个加注瓶
- 一根加注软管
- 一个气门旋转器
- 一个备用气门芯
- 一个最高允许车速提示胶贴
- 一个充气泵
- 操作说明



### 警告

使用受限

补胎胶仅适用于轮胎微小损伤。如果轮辋已损坏，不得使用补胎胶。

- ▷ 仅在切口或穿孔不大于 4 mm 时才可使用补胎胶。
- ▷ 如果轮辋损坏，切勿使用补胎胶。



### 警告

补胎胶起火

补胎胶高度易燃且有害健康。

- ▷ 使用补胎胶时，禁止点火、明火和吸烟。
- ▷ 避免接触到皮肤、眼睛或衣物。
- ▷ 将补胎胶放在远离儿童的地方。
- ▷ 请勿吸入蒸气。

接触到补胎胶时，应采取以下措施：

- ▷ 如果补胎胶接触皮肤或进入眼睛，应立即使用大量清水彻底清洗受影响的身体部位。
- ▷ 立即更换污染的衣物。
- ▷ 如果有过敏反应，应立即就医。
- ▷ 如果吞咽了补胎胶，应立即彻底漱口并饮用大量的水。不要催吐。  
立即就医。

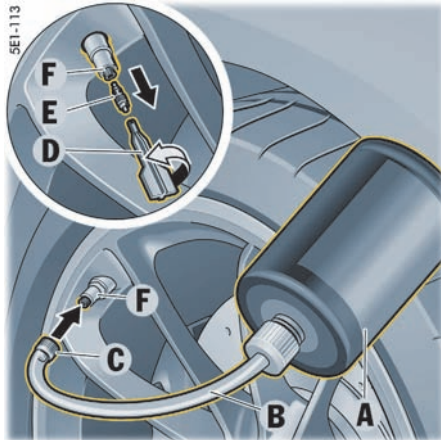

- A - 加注瓶
- B - 加注软管
- C - 加注软管塞
- D - 气门旋转器
- E - 气门芯
- F - 轮胎气门

### 加注补胎胶

1. 将刺破轮胎的物体留在胎内。
2. 从行李厢中取出补胎胶和干胶贴。
3. 将不干胶贴粘在驾驶员视野范围内。
4. 摇动加注瓶 A。
5. 将加注软管 B 拧到加注瓶上。  
此时加注瓶打开。
6. 从轮胎气门 F 上拧下气门帽。
7. 用气门旋转器 D 从轮胎气门上拆下气门芯 E。  
将气门芯放在清洁干燥的地方。
8. 将软管塞 C 从加注软管 B 上拔下。
9. 将加注软管推到轮胎气门上。

10. 将加注瓶保持在高于轮胎气门的位置，用力挤压加注瓶，直到瓶内的补胎胶完全进入轮胎中。
11. 从轮胎气门上拔出加注软管。
12. 使用气门旋转器 **D** 将气门芯 **E** 用力拧入轮胎气口中。
13. 将充气泵连接到车内的插座，为轮胎充气，使气压至少达到 2.5 bar。  
如果无法达到这一轮胎气压，说明轮胎已严重损坏。  
请勿继续使用此轮胎。
14. 将气门帽拧到轮胎气门 **F** 上。
15. 行驶大约 10 分钟后检查轮胎气压。  
如果轮胎气压低于 1.5 bar，请勿继续驾驶。  
如果气压数值大于 1.5 bar，则将气压校正到规定数值。
  - ▷ 请参阅第 198 页的“冷态 (20 °C) 下的轮胎气压”章节。
16. 请与合格的专业维修中心联系。我们建议您让保时捷中心执行这项工作，因为他们拥有经过培训的维修中心专业人员，并且备有必要的零件和工具。
  - ▷ 请遵循单独的补胎胶使用说明。



警告

气压损失

沾有补胎胶的轮胎气压传感器无法正确确定轮胎气压。

- ▷ 更换有故障的轮胎时，必须更换轮胎气压传感器。



警告

损坏的轮胎

使用补胎胶密封已损坏的轮胎只是一种紧急解决方法。

- ▷ 请尽快到专业维修中心更换轮胎。  
告知专业维修中心轮胎中含有补胎胶。
- ▷ 避免急加速和高速入弯。
- ▷ 遵守 80 km/h 的最高车速限制。
- ▷ 请务必遵守单独的补胎胶使用说明中以及充气泵上的安全指南和操作说明。

## 电气系统

为避免电气或电子系统出现损坏和故障，电气附件的安装工作应由合格的专业维修中心进行。我们建议您让保时捷中心执行这项工作，因为他们拥有经过培训的维修中心专业人员，并且备有必要的零件和工具。

- ▷ 请仅使用保时捷许可的附件。



警告

对电气系统进行操作时出现短路

对车辆电气系统进行操作可能导致短路。这类短路可能会引起失火。

- ▷ 在对车辆电气系统进行任何操作之前，必须将蓄电池负极端子断开。

## 继电器

只能由授权的维修中心对继电器进行检查或更换。

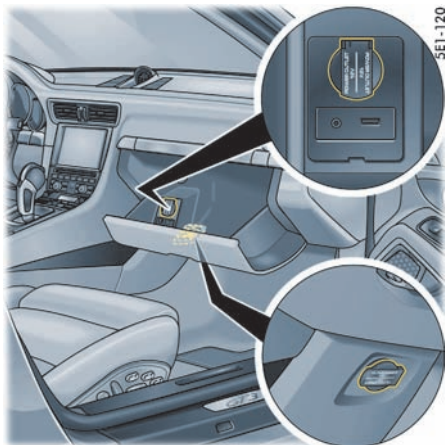

手套箱和乘客脚坑中的插座

## 插座

电气附件可以连接到 12 V 插座上。

根据车辆装备，这些插座位于手套箱内、乘客脚坑内以及中控台中的杂物盒内。

### **i** 信息

插座的最大电负荷为 20 A，但仅限未打开其他用电设备时。如果多个用电设备同时工作，则每个插座的电负荷不要超过 10 A。

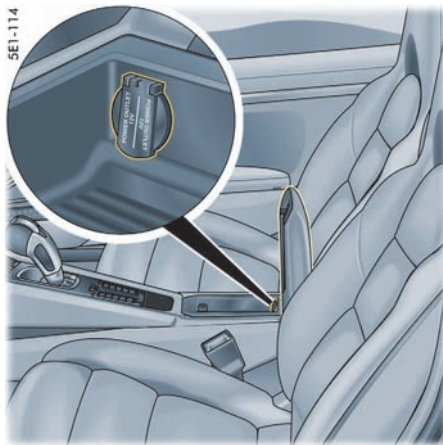

前排座椅之间中控台中的插座

### **i** 信息

即使在点火装置关闭或拔下点火车匙后，插座及其连接的电气附件也会工作。

如果发动机不运转并且附件开启，则车辆蓄电池将会放电。30 分钟后电源将中断，以保护车辆蓄电池。如果要重新打开用电设备，则必须打开一次点火装置。

## 更换保险丝

为避免因短路和过载而损坏电气系统，各个电路都由保险丝保护。

保险丝盒分别位于驾驶员侧和乘客侧脚坑的侧壁。

1. 关闭保险丝熔断的用电设备。
2. 将手指伸入孔中取下相应的塑料护盖。
3. 使用黄色塑料钳 A（左侧保险丝盒）从槽中拆下相应的保险丝（参见保险丝排列），以便进行检查。  
熔断的保险丝可以通过烧熔的金属片识别。
4. 只能将熔断的保险丝更换为额定值相同的保险丝。

在左侧保险丝盒的黄色塑料钳旁边的，可找到备用保险丝。

我们建议您使用原装保时捷保险丝进行更换。

### **i** 信息

如果保险丝反复熔断，必须立即排除故障原因。

▷ 请与合格的专业维修中心联系。我们建议您让保时捷中心执行这项工作，因为他们拥有经过培训的维修中心专业人员，并且备有必要的零件和工具。



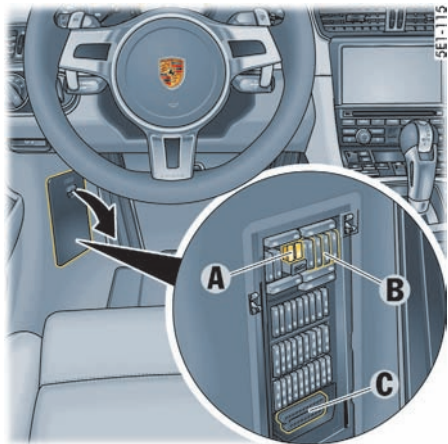

- A - 塑料夹钳  
 B - 备用保险丝  
 C - 诊断插座

## 左侧脚坑中的保险丝

### A 排

编号	名称	A
1	左下方: 空调风扇, 右侧 / 左侧	40
2	左上方: PSM 控制单元	40
3	右下方: 座椅调节装置	25
4	未使用	

### B 排

编号	名称	A
1	根据左侧驾驶 / 右侧驾驶进行的大灯调节 前盖指示灯 前盖执行器 左前远光灯 左前近光灯 右前侧面示廓灯 转向指示灯, 左后 / 左前	40
2	后盖执行器 右后雾灯 左侧倒车灯 左侧制动灯 左侧尾灯 左前日间行车灯	15
3	报警喇叭	15
4	车内照明 霍尔传感器 定位灯 牌照灯 加热式后窗继电器 中控锁 LED 门板 LED 环境灯 高位制动灯 左后雾灯 右侧制动灯 右侧倒车灯 右前日间行车灯 右侧尾灯	15
5	未使用	
6	加油口盖关闭 / 开启 电动转向柱锁端子 30 清洗器泵	10

编号	名称	A
7	未使用	
8	空调控制单元	7.5
9	组合仪表 转向柱 计时器	10
10	PCM	25

## C 排

编号	名称	A
1	中控台按钮面板 网关控制单元 诊断插座 点火锁 转向柱锁 乘客舱监控传感器 灯光开关 蓝牙手机充电器	15
2	加热式清洗器喷嘴 脚底灯 电动点火锁防拆锁 转向指示灯, 左前方 / 右前方 危险警示灯按钮 LED 电动点火锁照明 侧面转向指示灯, 右前方 / 左前方 右前远光灯 右前近光灯 右后转向指示灯 左前侧面示廓灯	40
3	未使用	
4	喇叭	15
5	加油口盖	30
6	左前电动车窗控制单元	25
7	大灯清洗系统	30
8	PSM 控制单元	25
9	警报器	5
10	未使用	

## D 排

编号	名称	A
1	未使用	
2	未使用	
3	左侧大灯	5
4	AFS 控制单元 网关 / 诊断插座 空气质量传感器	5
5	PSM 控制单元	5
6	制冷剂压力传感器 转向柱开关模块 电子转向机	5
7	选档杆控制单元	5
8	右侧大灯	5
9	内后视镜	5
10	未使用	



## 右侧脚坑中的保险丝

### A 排

编号	名称	A
1	未使用	
2	未使用	
3	右下方: 新鲜空气鼓风机电机 鼓风机调节器	40
4	右上方: 右侧座椅控制单元 座椅调节装置	25

## B 排

编号	名称	A
1	雨量传感器	5
2	空调控制单元	25
3	未使用	
4	未使用	
5	TPM 控制单元	5
6	未使用	
7	未使用	
8	未使用	
9	未使用	
10	未使用	

## C 排

编号	名称	A
1	未使用	
2	电动停车制动器按钮	5
3	未使用	
4	未使用	
5	油箱泄漏诊断, DMTL	5
6	前雨刷器电机	30
7	右前电动车窗控制单元	25
8	未使用	
9	车顶控制台	5
10	音响系统放大器	40/ 25

## D 排

编号	名称	A
1	安全气囊控制单元	5
2	未使用	
3	未使用	
4	未使用	
5	未使用	
6	未使用	
7	DME 控制单元、PDK、BCM (后部)	5
8	脚坑插座	20
9	中控台插座 点烟器	20
10	手套箱内的插座	20

## 行李厢盖的紧急解锁

如果蓄电池已放完电, 只能借用救援蓄电池的帮助开启行李厢盖。



### 信息

发动机**不能**用这种方法起动。

▷ 请参阅第 181 页的“外部电源, 跨接起动”章节。

## 解锁行李厢盖

1. 用车匙从车门锁解锁车辆。
2. 从左侧保险丝盒上取下塑料护盖。
3. 用塑料夹钳 **A** (黄色) 拔出保险丝盒中的正极端子 **C** (红色)。

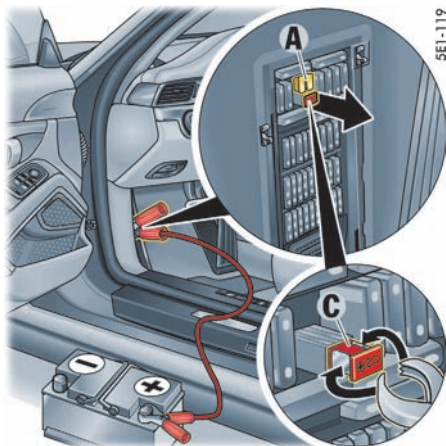

5E1-119

A - 塑料夹钳 (黄色)

C - 正极端子 (红色)

4. 用红色跨接导线将救援蓄电池的正极端子接至保险丝盒中的正极端子 C。



### 信息

如果车辆本来处于锁止状态, 连接负极导线时报警喇叭将会响起。

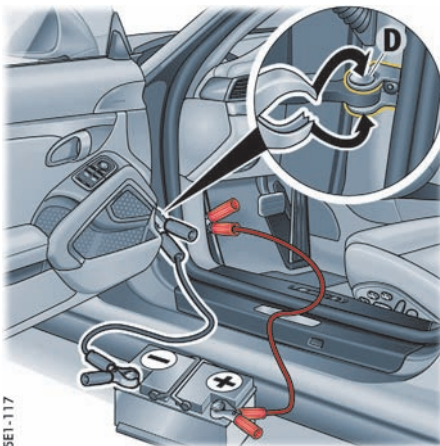

5E1-117

5. 用黑色跨接导线将救援蓄电池的负极端子接至车门止动器 D。

6. 按下遥控器上的按钮 2 约 2 秒以解锁行李厢盖。防盗警报系统被关闭。

7. 首先断开负极导线, 然后再断开正极导线。

8. 将正极端子 C 推入保险丝盒中, 并装上保险丝盒盖。

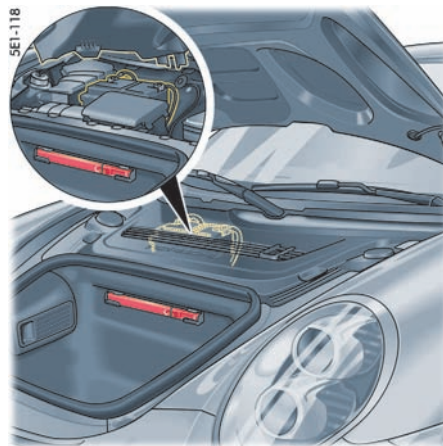

5E1-118

## 蓄电池

蓄电池位于行李厢内的护盖下面。

有关拆卸护盖的信息:

- ▷ 请参阅第 134 页的“轮胎充气机”章节。
- ▷ 只能由专业的维修中心技术人员拆卸及安装蓄电池。



警告

电击、短路或失火

接触车上的带电零件可能会触电。

对车辆电气系统进行操作可能导致短路。这类短路可能会引起失火。

- ▷ 在对车辆电气系统进行任何操作之前, 必须将蓄电池负极端子断开。

- ▷ 确保工具或导电的首饰（耳环、项链、表链等）不会与车上的带电部件接触。



警告

起火或爆炸

对铅酸蓄电池进行充电时，会产生高度易爆炸的爆鸣气。

- ▷ 在对车辆电气系统进行任何操作之前，必须将蓄电池负极端子断开。
- ▷ 切勿用干布擦拭蓄电池，以免产生静电。
- ▷ 在接触蓄电池之前，先与车辆接触，释放身体所带的静电荷。
- ▷ 请勿在蓄电池附近吸烟，请勿使用明火。还要注意避免因电缆接触等此类情况而产生火花。
- ▷ 只能在开阔或通风良好的场地进行车辆的保养工作。

注意

存在发生短路、火灾及损坏发电机和电子控制装置的风险。

- ▷ 只能由专业的维修中心技术人员拆卸及安装蓄电池。
- ▷ 在对车辆电气系统进行任何操作之前，必须将蓄电池负极端子断开。

- ▷ 确保工具或导电的首饰（耳环、项链、表链等）不会与车上的带电部件接触。

- ▷ 切勿将负极充电电缆 / 跨接导线（黑色）直接连接到蓄电池。务必将负极充电电缆 / 跨接导线（黑色）连接至行李厢中的接地点 B。

有关外部电源 / 跨接起动的信息：

- ▷ 请参阅第 181 页的“外部电源，跨接起动”章节。

## 注意蓄电池上的警告信息

 阅读操作说明

 佩戴护目装置

 勿让儿童靠近

 存在爆炸的危险

对蓄电池进行充电时，会产生高度易爆的气体混合物，因此：

 禁止点火、火花、明火和吸烟

对电缆和电气设备进行操作时应避免产生火花和导致短路。

如果是带有中央通风装置的蓄电池，软管管口处的爆炸性气体浓度会更高。气体通风软管不得扭结或被脏物堵塞。

 存在化学灼伤的风险

蓄电池电解液具有高度的腐蚀性，因此：

请佩戴安全手套和护目装置。  
不要让蓄电池倾斜，否则电解液会从通风口喷出。

## 急救

如果电解液溅入眼中，应立即用大量清水冲洗几分钟。

立即就医。

如果电解液溅到皮肤上或衣物上，应立即使用有泡沫的肥皂水中和，并使用大量的水冲洗。

如果误饮了电解液，请立即就医。



## 弃置

将旧蓄电池交给蓄电池收集站。



切勿将废旧蓄电池与生活垃圾一起弃置。

## 充电状态

如果蓄电池充电状态良好，可以防止出现起动故障，并且有利于确保更长的使用寿命。

交通堵塞以及对噪音、废气和油耗的要求均会导致发动机转速降低，继而减少发电机的输出。而大量使用用电设备，则会导致电量需求明显提高。

## 为避免蓄电池的意外放电：

- ▷ 在市区慢行、短途行驶和排队等候时，应该关闭不需要的用电设备。
- ▷ 离开车辆时请务必拔下点火车匙。
- ▷ 避免在发动机未运转时使用保时捷通讯系统 PCM 和 CDR。
- ▷ 请参阅第 182 页的“对蓄电池进行充电”章节。

保时捷建议使用涓流充电器，尤其是在车辆长时间停用时。请与您的保时捷中心联系获取相关信息。

## 蓄电池养护

- ▷ 保持蓄电池表面清洁、干燥。
- ▷ 切勿用干布擦拭蓄电池，以免产生静电。
- ▷ 确保端子卡箍牢固固定。

## 冬季驾驶

在车外温度较低的情况下，蓄电池供电和储存电能的能力会有所下降。此外，由于在冬季会使用加热式后窗以及更频繁地使用辅助照明、风扇和挡风玻璃雨刷器等，因此会使蓄电池负载过重。

- ▷ 在冬季来临之前应对蓄电池进行检查。

## 信息

使蓄电池保持在充满电的状态，以防其冻结。放完电的蓄电池在  $-5^{\circ}\text{C}$  就会冻结，而充足电的蓄电池在  $-40^{\circ}\text{C}$  才会冻结。

- ▷ 连接跨接导线之前，必须对冻结的蓄电池进行解冻。

## 车辆的闲置

如果车辆在车库或维修中心闲置的时间过长，应关闭车门和罩盖。

- ▷ 请参阅第 177 页的“行李厢盖的紧急解锁”章节。
- ▷ 拔下点火车匙，或在必要时断开蓄电池。

## 信息

- ▷ 当断开蓄电池时，防盗警报系统功能将会终止。如果车辆在蓄电池断开之前已锁止，则在重新连接蓄电池时会触发警报。

停用防盗警报系统：

- ▷ 锁止车辆并再次解锁。

## 防盗警报系统、中控锁

- ▷ 中控锁和防盗警报系统的状态不会因断开蓄电池而改变。

## 信息

即使车辆没有使用，蓄电池也会放电。

- ▷ 为使蓄电池保持正常电量，必须约每 6 周对蓄电池进行一次充电或连接至涓流充电器。
- ▷ 将拆下的蓄电池存放在背光、阴凉但不会结霜的地方。

## 更换蓄电池

蓄电池会受到正常的磨损；其使用寿命主要取决于您的精心呵护、气候条件及使用情况（行驶距离、载荷）。

通过蓄电池外壳上的详细说明，无法确定所选蓄电池是否符合保时捷的所有特殊要求。

## 信息

- ▷ 在安装新蓄电池后，必须在控制单元内进行初始化。请与合格的专业维修中心联系。我们建议您让保时捷中心执行这项工作，因为他们拥有经过培训的维修中心专业人员，并且备有必要的零件和工具。

- ▷ 只能由专业的维修中心技术人员拆卸及安装蓄电池。

- ▷ 进行更换时，请仅选用符合您车辆特殊要求的蓄电池。  
车辆针对 **AGM (Absorbent Glass Mat, 吸附式玻璃纤维棉)** 蓄电池专门设计。只有使用 AGM 蓄电池，才能充分发挥车辆的功能性。我们建议您使用原装保时捷蓄电池。
- ▷ 请遵照蓄电池的弃置说明。

## 车辆投入使用

连接蓄电池后或对**完全放完电**的蓄电池进行充电后，仪表板上的 PSM 警示灯点亮，并且多功能显示器上显示一条信息，指示故障。

此故障可以通过几个简单的步骤进行排除：

1. 起动发动机。  
将点火钥匙旋转到点火锁位置 **2 两次**。
2. 在车辆处于静止的状态下，向左侧和右侧分别进行若干次转向操作，然后驾驶车辆直线行驶一段距离，直到 PSM 警示灯熄灭且故障信息从仪表板的多功能显示器中清除。
3. 如果警告不消失，则：  
小心驾驶车辆，开到最近的合格的专业维修中心。  
排除故障。
4. 警告消失后：  
将车辆停在一个合适的位置。

## 5. 存储电动车窗的极限位置。

有关存储电动车窗极限位置的信息：

- ▷ 请参阅第 46 页的“连接车辆蓄电池后存储车窗的极限位置”章节。

## 6. 设定轮胎（配备轮胎气压监控系统的车辆）。

有关设定轮胎气压监控系统的信息：

- ▷ 请参阅第 70 页的“轮胎气压菜单（轮胎气压监控系统，TPM）”章节。

## 外部电源，跨接起动

如果蓄电池已完全放电，可以使用其他车辆的蓄电池进行起动，或通过跨接电缆将其他车辆的蓄电池作为外部电源。

两个蓄电池的输出电压值必须都是 12 V。救援蓄电池的容量 (Ah) 不得小于放完电的蓄电池。放完电的蓄电池必须正确连接至车辆电气系统。



警告

电气系统或跨接导线短路和失火

如果使用了不合适的跨接导线或跨接起动不正确，可能导致短路。这类短路可能会引起失火。

- ▷ 请仅使用横截面足够大并且带有绝缘夹的标准跨接导线。务必遵循跨接导线制造商的使用说明。
- ▷ 两辆车不得相互接触，否则连接正极端子时会立即通电。
- ▷ 小心操作，确保导电的首饰（戒指、项链、表链等）不会与车上的带电部件接触。



警告

### 腐蚀性的电解液

铅酸蓄电池含有腐蚀性的蓄电池电解液。

- ▷ 不要让蓄电池倾斜。
- ▷ 连接跨接导线之前，必须对冻结的蓄电池进行解冻。



警告

### 爆鸣气起火或爆炸

对铅酸蓄电池进行充电时，会产生高度易爆炸的爆鸣气。

- ▷ 使火源（如明火、点燃的香烟或由于电缆接触而产生的火花）远离蓄电池。

注意

存在因短路而发生损坏的风险。

- ▷ 切勿将跨接导线直接连接至蓄电池。务必将跨接导线连接至行李厢内的跨接导线起动端子。
- ▷ 连接跨接导线之前，必须对冻结的蓄电池进行解冻。

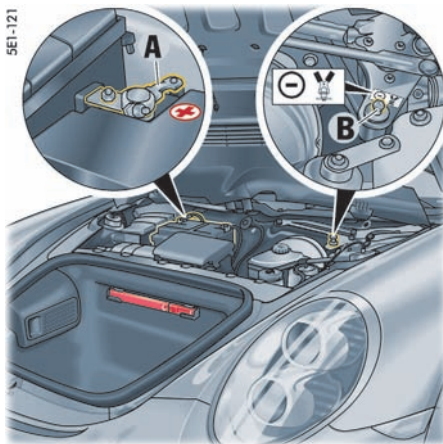

+ = 蓄电池正极端子 A

- = 外部电源 /  
跨接起动接地点 B

## 外部电源 / 跨接起动

请务必遵照以下顺序进行操作：

1. 拆下行李厢内的护盖。  
要拆下护盖：  
请参阅第 134 页的“轮胎充气机”章节。
2. 先将正极导线（红色）接至放电的蓄电池的正极端子 A，然后将其接至救援蓄电池的正极端子。
3. 先将负极导线（黑色）接至救援蓄电池的负极端子，然后接至接地点 B。
4. 使救援车辆的发动机以较高的转速运转。

5. 起动发动机。

使用跨接导线尝试起动车辆时，请不要超过 15 秒。然后等待至少 1 分钟。

6. 在发动机运转的情况下：

先断开负极导线与接地点 B 的连接，然后断开与救援蓄电池的负极端子的连接。

7. 在发动机运转的情况下：

先将正极导线从救援蓄电池的正极端子上断开，然后从放电的蓄电池的正极端子 A 上断开。

## 对蓄电池进行充电

您的保时捷中心乐于为您推荐合适的充电器。

- ▷ 请务必遵循充电器制造商的使用说明。
  - ▷ 如果蓄电池冻结，则充电之前应首先解冻。
  - ▷ 对蓄电池充电时，确保充分通风。
1. 将充电器连接至蓄电池的正极端子 A，然后连接至行李厢中的接地点 B。  
只有正确连接充电器后，才可将其插入电源插座并开启。
  2. 打开充电器。
  3. 蓄电池充电后，先关闭充电器，然后再断开与蓄电池的连接。
- ▷ 请参阅第 181 页的“车辆投入使用”章节。



## 更换车钥匙（遥控器）电池



信息

- ▷ 请遵守电池的弃置规定。

### 车钥匙

如果遥控器内的电池电量过低，仪表盘多功能显示器上将显示信息“Replace ignition key battery”（更换点火钥匙电池）。

遇到这种情况应更换电池。

9C1-143

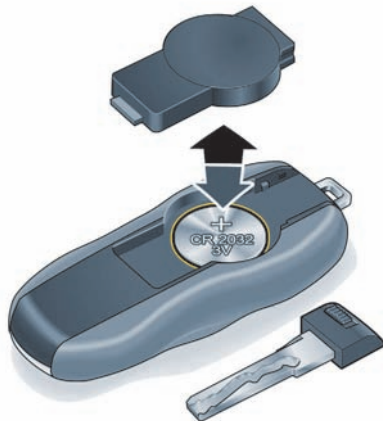

### 更换电池（CR 2032，3V）

1. 取出紧急车匙。

有关紧急车匙的信息：

- ▷ 请参阅第 17 页的“紧急车匙”章节。
2. 用一把小螺丝刀撬开车匙壳体背面的护盖。
  3. 更换电池（检查极性）。
  4. 重新安装护盖并将其压紧。
  5. 插入紧急车匙。

## 更换灯泡

### 更换发光二极管和长寿命灯泡

车辆照明系统及车内灯均采用了发光二极管和长寿命灯泡。

LED（发光二极管）无法单独更换。

更换长寿命灯泡的安装工作量较大。

- ▷ 应在合格的专业维修中心更换有故障的 LED（发光二极管）和灯泡。

我们建议您让保时捷中心执行这项工作，因为他们拥有经过培训的维修中心专业人员，并且备有必要的零件和工具。

- ▷ 有些国家/地区强制要求携带备用灯泡。保时捷中心将乐于为您提供适当的建议。



警告

触电

双氙气大灯带有高电压。

- ▷ 在大灯附近进行操作时要格外小心。
- ▷ 更换灯泡前，先关闭车灯和点火装置。

### 注意

存在因灯泡瓦数不正确而发生损坏的风险。  
如果使用了高瓦数的灯泡，可能会损坏大灯外壳。

### 注意

存在因短路而发生损坏的风险。  
▷ 更换灯泡时，请务必关闭相关用电设备。



### 信息

灯泡必须干净、无油脂。  
▷ 切勿用手直接接触灯泡。  
更换灯泡时请垫上布或软纸。

## 大灯

### 注意

存在由于磨损和高温而造成大灯损坏的风险。  
▷ 不要在大灯区域内固定任何覆盖物（例如“防石击护板”或薄膜）。



### 信息

大灯可能由于温度和湿度的变化而起雾。当您驾驶足够远的距离后，雾气会消失。  
▷ 为确保最佳通风效果，不要盖住大灯与车身之间的间隙。

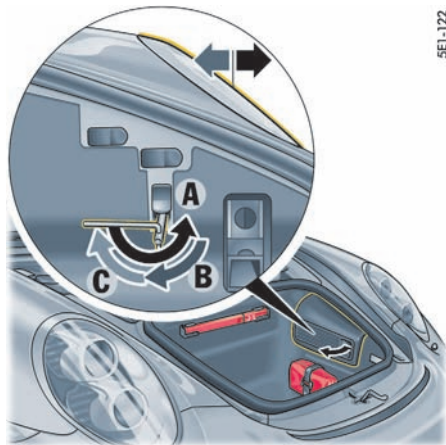

## 拆卸大灯

1. 打开行李厢：
2. 取下相关工具箱。
3. 打开大灯解锁机构的盖。
4. 将套筒扳手（工具包）放置在解锁轴上。  
扳手的手柄应水平地朝向后方。
5. 将扳手转动约  $180^\circ$  A。这将解锁大灯并将其轻轻向前推。
6. 向回转动套筒扳手，直到扳手垂直朝下 B，将扳手留在上面。
7. 此时，大灯已解锁，可以通过略微抬高大灯，将其从翼子板中向前拉出。
8. 拔下插头。

## 安装大灯

1. 连接接头。
2. 将大灯插入导轨并完全推入翼板中。
3. 将大灯向后推，同时转动套筒扳手，直到扳手水平地朝后方 **C**。  
应该能够感觉到和听到大灯锁止机构接合。
4. 关闭大灯解锁机构的盖。
5. 安装工具箱。
6. 检查所有车灯的功能。

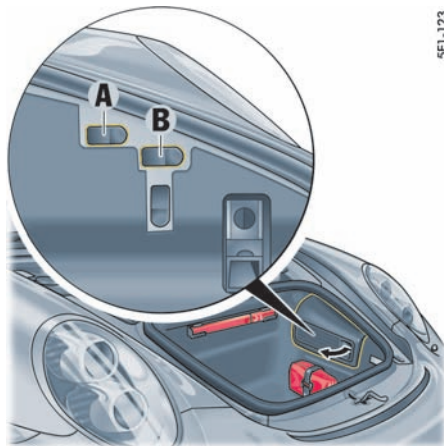

B - 高度调节

B - 横向调节

## 大灯调节

大灯调节只能在专业维修中心使用合适的调节设备完成。

在车辆准备行驶时进行调节。

5E1-123

## 左侧通行改为右侧通行时的大灯切换

如果您要开车到公路通行规则与本国相反的国家/地区旅行，在越过边界后必须重新调节大灯。这样，近光灯照射区域会对称分布，从而避免对来车的驾驶员造成炫目。



### 信息

必须在多功能显示器上对**带动态弯道灯**的大灯进行切换。每次开启点火装置时，多功能显示器上都将显示信息“**Light left-hand/right-hand traffic converted**”（靠左靠右行驶灯对换）。

在返程时，请不要忘记将大灯调回原位。

▷ 请参阅第 84 页的“左侧/右侧通行时的大灯调节（自适应照明系统）”章节。

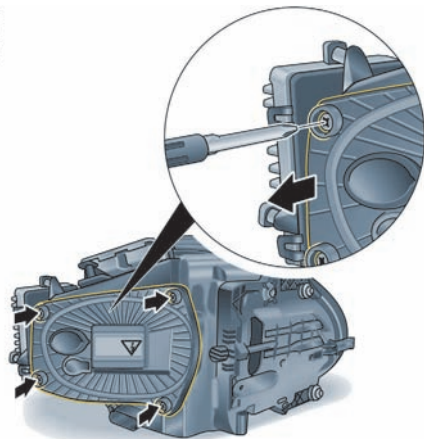

## 切换不带动态弯道灯的大灯

### **i** 信息

▷ 在返程时，请不要忘记将大灯调回原位。

1. 拆下大灯。
- ▷ 请参阅第 184 页的“拆卸大灯”章节。
2. 拆下 4 个壳罩螺钉，然后拆下壳罩。

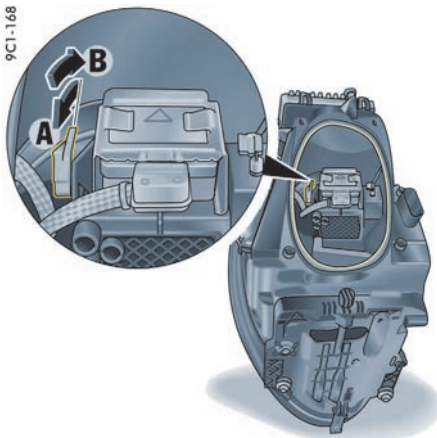

### 左侧大灯

- A** - 左侧通行规则下的控制杆位置  
**B** - 右侧通行规则下的控制杆位置

3. 为了符合**左侧通行规则**：将控制杆向下推到挡块 **A** 处。  
 为了符合**右侧通行规则**：将控制杆向上推到挡块 **B** 处。

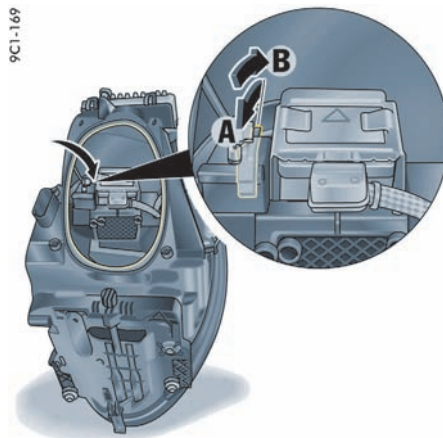

### 右侧大灯

- A** - 左侧通行规则下的控制杆位置  
**B** - 右侧通行规则下的控制杆位置

4. 将壳罩安装在大灯上，然后安上 4 个螺钉。
5. 安装大灯。  
 ▷ 请参阅第 185 页的“安装大灯”章节。
6. 对另一个大灯重复执行上述切换步骤。

## 牵引和牵引启动

### 信息

- ▷ 请务必遵守有关牵引和牵引启动的法律。
- ▷ 当牵引车辆时要格外小心。
- ▷ 起步之前，两位驾驶员均应熟悉适用于牵引启动和牵引的特殊条件。
- ▷ 如果电源或电气系统出现故障，可能需要连接外部电源，以便对电动停车制动器或转向柱锁进行解锁。

### 牵引绳

- ▷ 有关技术规范和安装说明，请参阅附件制造商提供的专用手册。  
请遵循制造商的安全和使用说明。
- ▷ 请务必注意牵引绳的最大允许牵引力。牵引绳必须用于牵引许可重量的车辆。切勿超过制造商的规定值。
- ▷ **不得**牵引制动器有故障的车辆。
- ▷ 牵引时一定要拉紧牵引绳。  
避免急拉、突然加力。

### 牵引杆

- ▷ 有关技术规范和安装说明，请参阅附件制造商提供的专用手册。  
请遵循制造商的安全和使用说明。
- ▷ 请务必注意牵引杆的最大允许牵引力。牵引杆必须用于牵引许可重量的车辆。切勿超过制造商的规定值。
- ▷ **不要**将牵引杆沿对角线卡在车辆之间。
- ▷ **不得**牵引制动器有故障的车辆。

### 牵引启动 / 推车启动

如果蓄电池有故障或电量完全耗尽，只能通过更换蓄电池或使用跨接导线的方式启动发动机。

- ▷ 请参阅第 178 页的“蓄电池”章节。
- ▷ 请参阅第 181 页的“外部电源，跨接启动”章节。

### 牵引 / 推车启动配备 PDK 变速箱的车辆

- ▷ 这类车辆不能进行牵引启动 / 推车启动，切勿进行这种尝试，否则有严重损坏变速箱的风险。

### 牵引

如果您必须对其他车辆进行牵引，则所牵引车辆的重量不应超过您自己车辆的重量。



**警告** 因助力不足而需要更大的转向力和制动力

当发动机未运转时，被牵引车辆上没有转向助力。此时进行转向和制动时需要施加更大的力。

- ▷ 当牵引车辆时要格外小心。

当发动机不运转时，无法保证向变速箱提供充分的润滑。为避免损坏变速箱，请遵照以下几点：

## 在四个车轮都转动的情况下牵引配备 PDK 变速箱的车辆：

- ▷ 如果 PDK 变速箱处于紧急操作模式（显示“Gearbox loss Park vehicle safely”（变速箱故障，请安全停放车辆）警告信息），切勿牵引车辆。必须使用车辆运输车或拖车对车辆进行运输。
- ▷ 如果执行了选档杆紧急释放，切勿牵引车辆。必须使用车辆运输车或拖车对车辆进行运输。
- ▷ 将 PDK 选档杆移至位置 **N**。  
为了在显示器上和选档杆处正确挂入选档杆位置 **N**，必须在牵引车辆前起动一次发动机。一旦选档杆处于位置 **N** 并且显示器上显示选档杆位置 **N**，即可牵引车辆。
- ▷ 牵引时，所牵引车辆四个车轮必须全部转动。点火装置必须处于开启状态，以便制动灯和转向指示灯能够正常工作，并且确保转向锁不要锁止。
- ▷ 请勿超过 50 km/h 的最高允许车速。  
最大牵引距离为 50 km。  
如果超过此牵引距离，必须使用车辆运输车或拖车运输车辆。

## 通过一个车桥牵引配备 PDK 变速箱的车辆：

- ▷ 如果 PDK 变速箱处于紧急操作模式（显示黄色或红色“Gearbox loss Park vehicle safely”（变速箱故障，请安全停放车辆）警告信息），切勿牵引车辆。必须使用车辆运输车或拖车对车辆进行运输。
- ▷ 如果执行了选档杆紧急释放，切勿牵引车辆。必须使用车辆运输车或拖车对车辆进行运输。
- ▷ 将 PDK 选档杆移至位置 **N**。  
为了在显示器上和选档杆处正确挂入选档杆位置 **N**，必须在牵引车辆前起动一次发动机。一旦选档杆处于位置 **N** 并且显示器上显示选档杆位置 **N**，即可牵引车辆。
- ▷ 关闭点火装置。  
点火钥匙必须留在点火锁内，确保转向锁不会卡止。
- ▷ 确保车辆充分照明。
- ▷ 请勿超过 50 km/h 的最高允许车速。  
最大牵引距离为 50 km。  
如果超过此牵引距离，必须使用车辆运输车或拖车运输车辆。

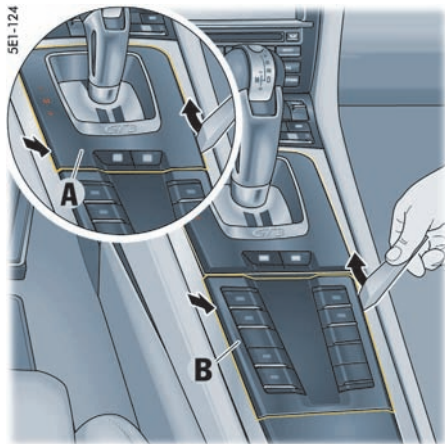

## PDK 选档杆紧急解锁

在电子装置发生故障时，必须执行选档杆紧急解锁，以便将选档杆移到位置 **N**。

### 为选档杆解锁

1. 从工具箱中取出塑料楔。
2. 使用塑料楔从两侧（箭头）小心地撬出选档杆导槽 **A** 的尾部。
3. 使用塑料楔从两侧（箭头）小心地撬出控制面板 **B** 的前部。
4. 拆下开关模块 **B**，将其放置在旁边。不得拉紧控制面板的电缆 **C**。

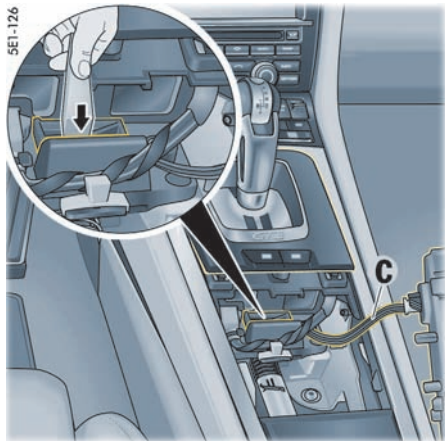

5. 向下推档杆锁并保持不动，然后将选档杆移到位置 **N**。

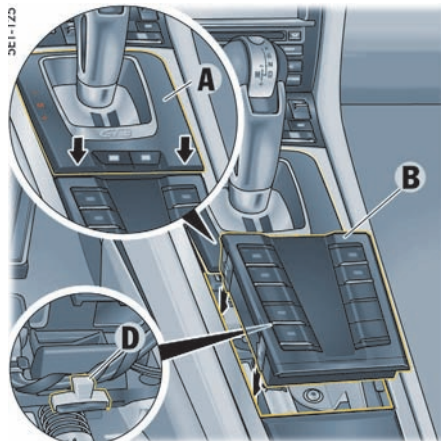

#### 安装控制面板和选档杆导槽

1. 确保电缆夹 **D** 正确卡入选档杆支架。然后将控制面板 **B** 卡入前导槽，完全插入控制面板并向下压，直至牢固接合为止。
2. 向下压选档杆导槽 **A**，直至感觉到其接合为止。

#### 拉出陷在雪地或沙地中的车辆

- ▽ 拉出卡陷车辆时一定要万分小心。
- ▽ 不要断续或斜向拉出车辆。
- ▽ 如果可能，沿卡陷车辆的车辙向后拉出车辆。

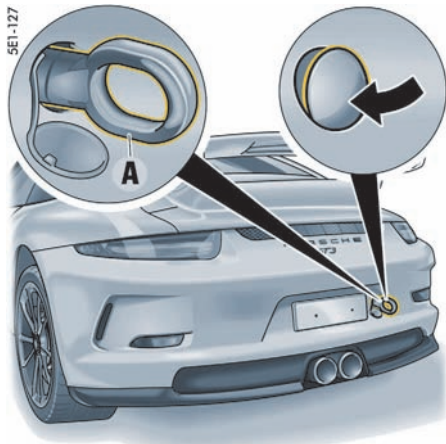

后牵引凸耳

### 牵引凸耳

牵引凸耳存放在行李厢中的左工具箱内。

#### 安装牵引凸耳

1. 将相应塑料护盖的下边缘压入保险杠中，直到护盖脱开。
2. 从保险杠中拉出护盖，使其通过螺纹悬置。
3. 将牵引凸耳 A 拧到极限位置（左旋螺纹）并用手拧紧。

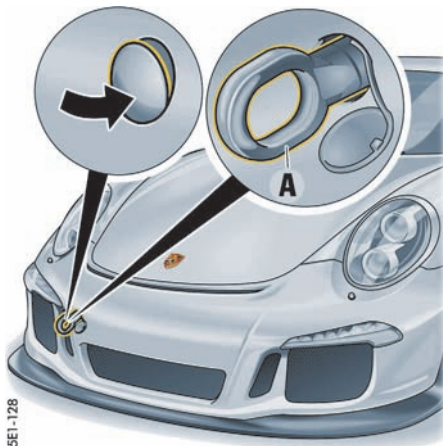

前牵引凸耳

### 拆卸牵引凸耳

1. 拧出牵引凸耳 A（顺时针旋转，左旋螺纹）。
2. 将塑料护盖插入开口下边缘。
3. 向上翻起护盖，按压其上边缘，直到其卡到保险杠中。
4. 将牵引凸耳存放在工具箱中。

### 用货运列车、渡轮和轿车运输车运送车辆

- ▷ 只可在车轮处固定车辆。
- ▷ 停用车内监控传感器和倾斜传感器。
- ▷ 请参阅第 137 页的“防盗警报系统”章节。



5E1-129

### 灭火器

对于配备运动型座椅升级版或自适应运动型座椅升级版及灭火器的车辆，灭火器安装在驾驶员座椅下方。

- ▷ 在紧急情况下要取出灭火器时，一只手拿住灭火器，另一只手按下灭火器架上的 **PRESS** 按钮（箭头）。





### 信息

- ▷ 查看灭火器上的最终检查日期。如果灭火器已过有效期，可能无法正常工作。
  - ▷ 请务必阅读灭火器上的操作说明。
  - ▷ 请遵照灭火器制造商贴在灭火器手柄处的标签上的安全指南。
  - ▷ 应由专业的维修中心每 1 至 2 年对灭火器进行一次检查，以确保其正确工作。
  - ▷ 使用后，请将灭火器重新加满。
-

# 轮胎气压和技术数据

车辆识别数据 .....	193
发动机技术数据 .....	195
耗油量和排放 .....	195
车轮, 轮胎 .....	197
冷态 (20 °C) 下的轮胎气压 .....	198
重量 .....	199
行驶性能 .....	200
尺寸 .....	200
车轮定位值 .....	201
制动片和制动盘 .....	201
发动机全负荷曲线图 .....	202

## 车辆识别数据

在订购零配件或进行查询时，一定要提供车辆识别号。



车辆识别号

### 车辆识别号

您可以在挡风玻璃后面左下方找到车辆识别号。

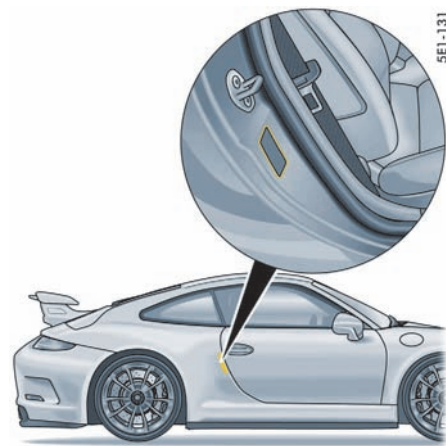

铭牌

### 铭牌

铭牌位于乘客侧门槛区域。



轮胎气压标牌

### 轮胎气压标牌

轮胎气压标牌位于驾驶员侧门槛区域。

### 车辆数据活页

您可在《保修和保养手册》中找到车辆数据活页。

其中包含有关您车辆的所有重要数据。

该数据活页如果丢失或损坏，将无法重新订购。

5E1-095

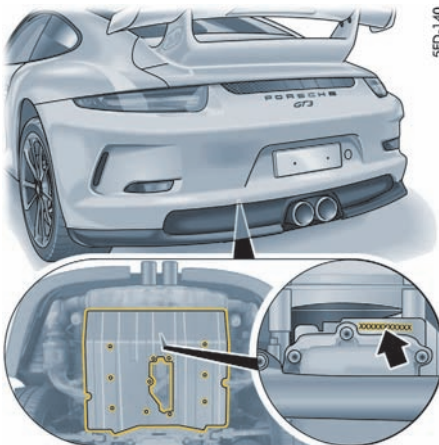

5E1-140

发动机号

### 发动机号

在拆下车底护板后，可以看到压印在曲轴箱下侧的发动机号。

## 发动机技术数据

	911 GT3
气缸总数	6
排量	3,799 cm <sup>3</sup>
最大发动机功率 (根据 80/1269/EEC)	350 kW
对应发动机转速	8,250 rpm
最大扭矩 (根据 80/1269/EEC)	440 Nm
对应发动机转速	6,250 rpm
机油消耗量	最高 0.8 l/1,000 km
最高允许发动机转速	9,000 rpm

## 耗油量和排放

**排放：**以下所列车型的排放符合 GB 18352 标准（分别为中国的国 V 排放标准和国 IV 排放标准）。

**耗油量：**以下数据是按照 GB/T 19233 测量方法测定。这些数据并不适用于某一特定车辆，不构成车辆交付时的组成部分。它们仅用于对不同的车型进行比较。

有关各车辆的详细信息，请咨询您的保时捷中心。

	市区 (l/100 km)	郊区 (l/100 km)	综合 (l/100 km)	CO <sub>2</sub> 总排放量 (g/km)
911 GT3	18.9	8.9	12.4	289

## 加注容量

请仅使用保时捷认可的工作液和燃油。保时捷中心将乐于为您提供适当的建议。

	911 GT3
包含机油滤清器在内的机油更换量	约 7.5 升
燃油箱	约 64 升（其中包括约 10 升的储备量）或可选装 90 升（其中包括约 10 升的储备量）
燃油辛烷额定值	<p>使用<b>辛烷值为 98 RON/88 MON 且不含金属添加剂的无铅燃油</b>可使发动机达到最佳性能与最低耗油量。</p> <p>保时捷也承认，这类燃油可能并不总是购买得到。</p> <p>如果使用<b>辛烷值至少为 95 RON/85 MON</b>的不含金属添加剂的无铅燃油，发动机的爆震控制装置能够自动调节点火正时。</p> <p>使用辛烷值低于 95 RON/85 MON 且不含金属添加剂的无铅燃油可能会降低发动机功率并增加耗油量。</p> <ul style="list-style-type: none"><li>▷ 避免在发动机转速过高的情况下驾驶。</li><li>▷ 请务必使用当地市场出售的不含金属添加剂的最高等级无铅燃油。</li></ul> <p>发动机适合使用乙醇含量不超过 10% 的燃油工作。使用含有乙醇的燃油可能会增加耗油量。</p> <p>严禁使用含有甲醇的燃油。</p>
挡风玻璃 / 大灯清洗系统	约 2.5 升

## 车轮，轮胎

- ▷ 对轮胎和车轮尺寸的认可建立在大量测试的基础之上。您的保时捷中心乐于为您提供有关当前认可状态的准确信息。  
通过安装获保时捷许可的轮胎，可确保您的保时捷爱车配备最合适的轮胎。  
载重系数（例如“87”）和代表最高限速的最高车速代码字母（例如“Y”）表示此轮胎最基本的要求。  
安装新轮胎或更换轮胎时：请参阅第 159 页的“轮胎和车轮”章节。
- ▷ 只有轮胎标有<sup>1)</sup>时，才能确保雪地防滑链的安装间隙。只能将雪地防滑链安装在后轮。  
请遵守有关安装雪地防滑链车辆的最高车速的国家法规。  
请仅使用保时捷许可的网纹式或棱边式细链防滑链。

911 GT3	
<b>20 英寸车轮</b> FA/RA	9J x20, R055 / 12J x20, R047
<b>夏季轮胎</b> FA/RA	245/35 ZR 20 (87Y) / 305/30 ZR 20 (102Y) XL
<b>20 英寸车轮</b> FA/RA	9J x20, R051 / 11J x20, R059
<b>冬季轮胎</b> FA/RA	245/35 R 20 91V / 295/30 R 20 97V <sup>1)</sup>

FA = 前桥， RA = 后桥

## 冷态 (20 °C) 下的轮胎气压

这些标准轮胎气压仅适用于已获保时捷许可的厂家和型号的轮胎。

### 夏季轮胎的标准轮胎气压

	911 GT3	
	FA	RA
20 英寸车轮	2.0 bar (29 psi)	2.3 bar (33 psi)

FA = 前桥, RA = 后桥

### 冬季轮胎的标准轮胎气压

	911 GT3	
	FA	RA
20 英寸车轮	2.2 bar (32 psi)	2.4 bar (35 psi)

FA = 前桥, RA = 后桥



## 重量

### 911 GT3

#### 整备重量

(取决于装备)

根据 DIN 70020 标准	1,430 kg – 1,520 kg
根据 70/156/EEC 标准 <sup>1)</sup>	1,505 kg – 1,595 kg
最大前桥载荷 <sup>2)</sup>	680 kg
最大后桥载荷 <sup>2)</sup>	1,050 kg
车辆总重 <sup>2)</sup>	1,720 kg

<sup>1)</sup> 整备重量包括 75 kg 的驾驶员体重和行李重量。

<sup>2)</sup> 切勿超过最大车重和最大轴载荷。

注意：如果安装了其他附件，那么最大载荷应相应地减少。

## 行驶性能

以下技术规格适用于符合德国工业标准 (DIN) 整备重量，且未安装会降低动力性能的附加装备（例如特殊轮胎）的车辆。

	<b>911 GT3</b>
最高车速	315 km / h
0 – 100 km/h 加速时间	3.5 秒
最大坡度	96.5 %

## 尺寸

	<b>911 GT3</b>
长度	4,545 mm
不含车外后视镜的宽度	1,852 mm
含车外后视镜的宽度	1,978 mm
德国工业标准整备重量下的高度	1,269 mm
轴距	2,457 mm
转弯直径	11.1 m

## 车轮定位值

911 GT3	
<b>在公路和赛道上行驶</b>	
前桥总前束	0' ±1'
后桥每个车轮的前束	+10' ±2'
前桥外倾角	-1°30' ±3'
后桥外倾角	-1°30' ±5'

只能由专业人员完成车轮定位设置。

▷ 请与合格的专业维修中心联系。我们建议您让保时捷中心执行这项工作，因为他们拥有经过培训的维修中心专业人员，并且备有必要的零件和工具。

可单独调节前桥和后桥的防侧倾杆。建议使用标准设置（包括在赛道上行驶时）。

在公路上行驶时，底盘必须采用标准设置。

▷ 有关底盘设置的重要说明，请参见单独的手册《赛道驾驶》。

## 制动片和制动盘

	911 GT3	
	标准制动系统	保时捷陶瓷复合制动系统 (PCCB)
前制动盘直径	380 mm	410 mm
后制动盘直径	380 mm	390 mm
新制动盘厚度（前）	34 mm	36 mm
制动盘磨损限值（前）	32 mm	不适用 <sup>1)</sup>
新制动盘厚度（后）	30 mm	32 mm
制动盘磨损限值（后）	28 mm	不适用 <sup>1)</sup>
新制动片厚度（前）	大约 12 mm	大约 12 mm
制动片磨损限值（前）	2 mm	2 mm
新制动片厚度（后）	大约 12 mm	大约 12 mm
制动片磨损限值（后）	2 mm	2 mm

<sup>1)</sup>PCCB 制动盘只能使用一种特殊的电子测量装置进行评估。这种评估不属于残余厚度评估，而是使用陶瓷复合材料的当前状况作为磨损标准的 Carbotech 测量。

▷ 请与合格的专业维修中心联系。我们建议您让保时捷中心执行这项工作，因为他们拥有经过培训的维修中心专业人员，并且备有必要的零件和工具。

### 危险 无法制动

非专业人员更换制动片和制动盘可能会使制动器无法发挥

正常功能，并可能导致车辆失控。

▷ 只能到合格的专业维修中心更换制动片和制动盘。我们建议您让保时捷中心执行这项工作，因为他们拥有经过培训的维修中心专业人员，并且备有必要的零件和工具。

# 发动机全负荷曲线图

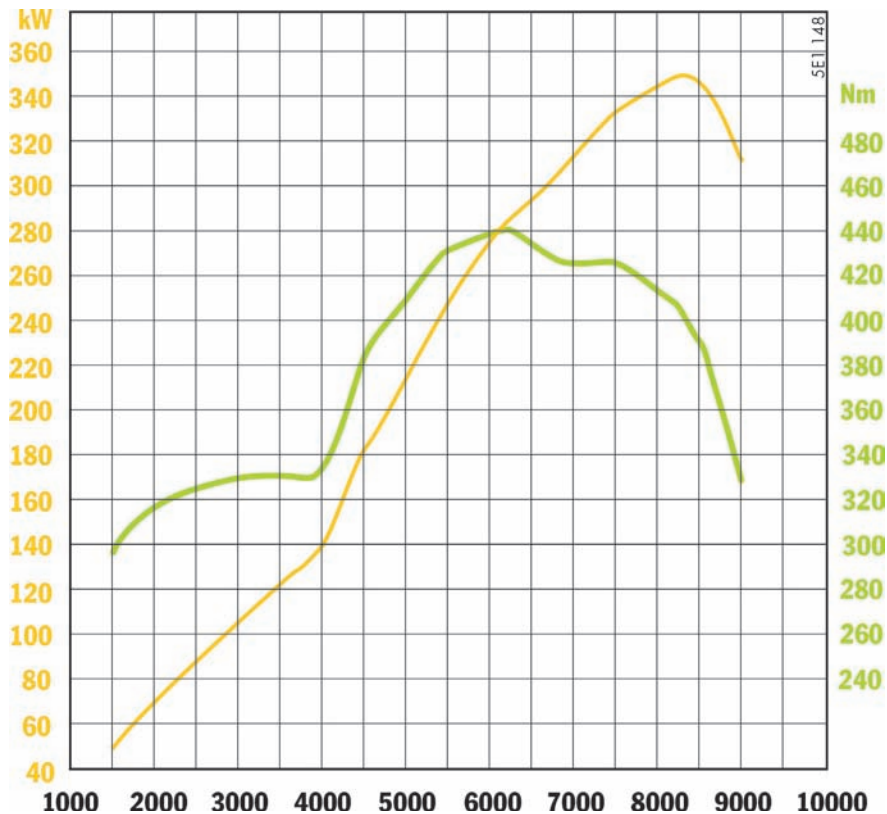



变速箱	
Porsche Doppelkupplung (PDK) 保时捷双离合变速箱	
变速箱	111
变速箱和底盘控制系统	
综述 (PSM、PASM、PTV 升级版)	118
不锈钢尾管	103
养护说明	152
<b>C</b>	
侧灯	
开启	48
测试台	
制动器测试	140
插座 (12 V)	174
超高性能轮胎	102
车匙	
更换电池	183
解锁车门	10
紧急操作, 点火锁	15
取出紧急车匙	17
锁止车门	11
替换车匙	18
车匙 (遥控器)	
打开 / 关闭车窗	46
锁止车门	11
车窗	
存储极限位置	46
加热式清洗器喷嘴	54
连接蓄电池后调节	46
养护说明	150
用车匙 (遥控器) 打开 / 关闭	46
用踏板开关打开 / 关闭	45
车灯	
大灯远近光光器	50
更换灯泡	183
开启回家照明功能	49
上车时开启	49
上车时开启门控灯	49
下车时开启	49
养护说明	151
自动开启 / 关闭车内灯	51
车辆的技术改造信息	100
车辆设置	
调节多功能显示器	81
调节警告音的音量	90

复位到出厂设置	81
改变语言	90
空调设置	86
设置单位	89
设置日期和时间	87
锁止设置	85
选择设置菜单	81
在多功能显示器上进行调节	81
照明和视野设置	84
车辆数据	194
车辆数据活页	194
车辆信息	
在多功能显示器上调出	65
车辆养护	
Alcantara 面料	153
安全带	153
安全气囊	153
保时捷车辆的闲置	153
车窗	150
车漆	150
车身体底部保护装置	151
大灯、塑料部件、粘性薄膜	151
高压清洗设备的使用	148
合金车轮	151
密封件	152
清洗车辆, 说明	149
真皮	152
织物衬里	153
注意事项	148
车轮	
补胶胎	172
尺寸	197
存放	160
冬季轮胎 (概述信息)	162
概述信息	159
更换	165
更换轮胎 (概述信息)	161
合金车轮上的铭文	164
紧固扭矩	165
轮胎气压, 数据 (bar)	198
轮胎气压标牌	194
轮胎气压监控 (TPM) 传感器	161
轮辋偏置距	197
平衡调节	140, 160
气门	162

维修漏气轮胎	172
雪地防滑链 (概述信息)	163
中央锁定螺栓	165
子午线轮胎上的铭文	163
综述	197
车轮定位值	201
车门	
车门锁除冰	149
从车内开启和锁止	11
从车内锁止	12
开启和锁止时的故障	14
用车匙 (遥控器) 锁止	11
车门紧急锁止	17
车门杂物盒	12
车内灯	51
车内监控	137
用车钥匙 (遥控器) 关闭	137
车内照明	
车内灯	51
定位照明	52
环境照明	52
车漆	
保养	150
抛光	150
清除斑点和污渍	150
修复损坏部分	150
养护说明	150
车身体底部保护装置, 养护说明	151
车速表	58, 59
车外后视镜	
调节	33
车外后视镜加热	
开启 / 关闭	43
车钥匙 (遥控器)	
点火锁中车匙的紧急操作	15
更换电池	183
乘客侧安全气囊	
顶置控制台上的警示灯	32
开启和关闭	31
乘客侧后视镜	
调节	33
尺寸	200
充气泵	
轮胎气压	134

出风口		开启雨量传感器	54	电气系统	
打开 / 关闭	42	雨量传感器调节	55	前行李厢盖紧急解锁	177
调节	42	档位变换		注意事项	173
储物箱		Porsche Doppelkupplung (PDK) 保时捷双离合		定位照明	52
储物空间	130	变速箱	111	冬季驾驶	180
储物选项	130	换挡提示	59	冬季轮胎	
打开前排扶手内的储物箱	130	档位显示	60	存放	160
前排扶手内, 打开	130	导航系统		概述信息	162
手套箱	130	通过多功能显示器使用	69	动态发动机支承 (PADM)	126
存储电动车窗的极限位置	46	灯光开关		动态弯道灯	49
错误信息		“AUTO” (自动) 功能	48	对放完电的蓄电池进行跨接启动	181
综述	91	综述	48	多功能显示器	
<b>D</b>		灯泡		Sport Chrono	79
打开和关闭自动防眩目功能	35	更换	183	菜单综述	64
大灯		底盘号的位置	193	操作导航系统	69
安装	185	底盘控制系统		调出车辆信息	65
操作清洗系统	55	综述 (PSM、PASM、PTV 升级版)	118	工作原理	62
拆卸	184	底盘设置	201	检查机油油位	66
调节	185	功能描述	124	警告信息	91
改为左侧 / 右侧通行	185	选择	124	浏览长列表	63
养护说明	151	地板垫, 养护说明	152	轮胎气压监控系统	70
注意事项	184	地毯, 养护说明	152	轮胎气压警告	76
挡风玻璃除霜	40	点火锁		启用功能、打开菜单和查看选项	63
空调系统	40	拔出点火钥匙, PDK 变速箱	113	使用电话	68
挡风玻璃清洗系统		车匙的紧急操作	15	使用方向盘控制杆操作	62
防冻液	143	功能描述	103	显示区域	63
加注容量	196	点烟器	132	行程信息	69
添加洗涤剂	143	电池		性能显示	80
挡风玻璃雨刷器		更换车钥匙内的电池	183	选择无线电台	68
操纵杆	54	电动车窗		<b>E</b>	
挡风玻璃, 快速刮扫	54	乘客侧车门控制面板综述	45	儿童保护系统	
挡风玻璃, 慢速刮扫	54	存储极限位置	46	搭配 ISOFIX 系统安装	32
挡风玻璃雨刷器 / 清洗系统	54	故障	46	规定的安装方向	26
调节雨量传感器灵敏度	55	驾驶员侧车门控制面板综述	45	开启和关闭乘客侧安全气囊	31
概述	53	连接蓄电池后调节	46	推荐的儿童保护系统	27, 28
刮扫挡风玻璃一次 (单触式操作)	54	用车匙 (遥控器) 打开 / 关闭车窗	46	儿童座椅	
开启雨量传感器	54	用踏板开关打开 / 关闭车窗	45	规定的安装方向	26
养护说明	150	电动停车制动器		开启和关闭乘客侧安全气囊	31
雨量传感器调节	55	操作	106	推荐的儿童保护系统	27, 28
挡风玻璃雨刷器 / 清洗器操纵杆		紧急制动功能	106	<b>F</b>	
挡风玻璃, 快速刮扫	54	警示灯	106	发电机	
挡风玻璃, 慢速刮扫	54	释放	106	车辆电气系统警告	61
挡风玻璃雨刷器 / 清洗系统	54	在起步后自动释放停车制动器	106		
刮扫挡风玻璃一次 (单触式操作)	54	在制动试验台上进行测试	140		
		电话			
		通过多功能显示器使用	68		





燃油 .....	196	从车内开启和锁止车门 .....	11	铭文 .....	164
洗涤剂 .....	196	概述 .....	9	养护说明 .....	151
驾驶时对车辆部件的设置及操作 .....	101	使用车钥匙 .....	10	轮胎	
驾驶室		开启空气再循环模式 .....		补胎胶 .....	172
车速表 .....	58	空调系统 .....	40	存放 .....	160
调节照明 .....	49	开启停车灯 .....	50	冬季轮胎 (概述信息) .....	162
机油温度表 .....	58	空调系统 .....		概述信息 .....	159
警示灯和指示灯, 综述 .....	57	挡风玻璃除霜 .....	40	更换轮胎 (概述信息) .....	161
冷却系统, 温度表 .....	58	开启/关闭“A/C MAX” (空调最高档) 模式 .....	39	轮胎气压, 数据 (bar) .....	198
里程表 .....	59	开启/关闭“A/C” (空调) 模式 .....	39	轮胎气压标牌 .....	194
燃油表 .....	60	开启/关闭空调压缩机 .....	39	磨合新轮胎 .....	100
转速表 .....	58	开启和关闭空气再循环模式 .....	40	设置类型和尺寸 .....	73
驾驶员侧车门紧急锁止 .....	17	空调压缩机信息 .....	38	维修漏气轮胎 .....	172
简化驾驶程序, PDK .....	116	扩展通风板 .....	42	雪地防滑链 (概述信息) .....	163
脚制动器		设置风量 .....	41	子午线轮胎上的铭文 .....	163
安全注意事项 .....	107	设置风量分配 .....	41	轮胎充气机 .....	134
警告信息, 制动器磨损 .....	108	设置温度 .....	41	轮胎漏气 .....	172
解锁		设置自动空气再循环模式 .....	40	轮胎气压	
车辆无法解锁 .....	14	温度传感器 .....	38	当前设置 .....	72
从车内打开车门 .....	11	用电设备自动关闭 .....	38	警告 .....	76
从车内解锁车门 .....	12	空调压缩机 .....		轮胎气压标牌 .....	194
解锁并打开尾门 .....	14	空调压缩机信息 .....	38	气压 (bar) .....	198
设置车门解锁 .....	11	空气滤清器, 保养说明 .....	158	数据 (bar) .....	198
用车匙 (遥控器) 解锁车门 .....	10	空气再循环按钮 .....		轮胎气压标牌 .....	194
紧急操作		空调系统 .....	40	轮胎气压监控系统 (TPM) .....	70
点火车匙插入点火锁 .....	15	控制系统 .....		轮胎上的车速代码字母 .....	163
加油口盖 .....	148	综述 (PSM、PASM、PTV 升级版) .....	118		
驾驶员侧车门 .....	17	跨接起动, 外部电源 .....	181		
尾门 .....	14				
行李厢盖 .....	14				
紧急车匙 .....	17				
紧急解锁		<b>L</b>			
盖 .....	177	喇叭 .....	4		
近光灯		冷却系统 .....			
开启/关闭 .....	48	多功能显示器上的警告 .....	58		
警告信息		冷却液 .....			
舒适气压 .....	77	检查液位 .....	156		
综述 .....	91	添加 .....	156		
警示三角标牌 .....	133	离地间隙 .....	102		
		里程表 .....			
<b>K</b>		复位 .....	59		
开车之前的说明 .....	100	显示 .....	59		
开启/关闭危险警示灯 .....	50	里程计数器 .....			
开启和锁止		复位 .....	59		
车辆无法解锁 .....	14	显示 .....	59		
		例如在蓄电池放电的情况下牵引起动 .....	187		
		铝合金轮辋 .....			

多功能显示器上的显示信息 .....	80
扭矩, 技术数据 .....	195
扭矩显示 .....	80
<b>P</b>	
排放控制警示灯 (“Check Engine” 灯)	
功能描述 .....	61
排放控制系统 .....	144
排放值 .....	195
排量, 技术数据 .....	195
排气系统	
运动 .....	128
<b>Q</b>	
起步	
起步控制系统 .....	114
在起步后自动释放停车制动器 .....	106
起步辅助 .....	122
起步控制系统 .....	114
启动	
发动机 .....	105
气门 .....	162
气压	
轮胎 (bar) .....	198
汽油	
加油 .....	146
品质 .....	146
燃油表 .....	60
燃油储量警告 .....	60
燃油罐 .....	145
消耗量 .....	195
辛烷值 .....	146
油箱容量 .....	196
汽油额定辛烷值 .....	146
牵引	
概述信息 .....	187
拧入牵引凸耳 .....	190
牵引杆 .....	187
牵引绳 .....	187
牵引保护装置 (倾斜传感器)	
用车钥匙 (遥控器) 关闭 .....	137
牵引凸耳	
工具包内 .....	133
前排座椅	

调节 .....	20
调节座椅位置 .....	20
前桥提升系统	
按钮上的指示灯闪烁。 .....	127
功能描述 .....	126
降低前桥 .....	127
警告信息 .....	127
提升前桥 .....	126
倾斜传感器	
功能指示 .....	137
用车钥匙 (遥控器) 关闭 .....	137
清洗车辆, 说明 .....	149
清洗器喷嘴	
加热 .....	54
曲线图 .....	202
<b>R</b>	
燃油	
加油 .....	146
品质 .....	146
燃油表 .....	60
燃油储量警告 .....	60
燃油罐 .....	145
消耗量 .....	195
辛烷值 .....	146
油箱容量 .....	196, 201
燃油表 .....	60
燃油罐 .....	145
燃油油位指示器	
燃油表 .....	60
日间行车灯 .....	48
<b>S</b>	
三元催化器 .....	144
排放控制警示灯 (“Check Engine” 灯) .....	61
上车照明功能, 上车时开启门控灯 .....	49
上坡驾驶时的辅助	
功能描述 .....	122
设置	
在多功能显示器上进行调节 .....	81
设置风量	
空调系统 .....	41
设置风扇	
空调系统 .....	41
设置日期 .....	87

设置时间 .....	87
设置温度	
空调系统 .....	41
设置自动空气再循环模式	
空调系统 .....	40
升档提示 .....	59
声音信号 .....	61
识别号的位置 .....	193
使用提升平台、	
滚轮式千斤顶或标准千斤升高车辆 .....	164
收音机	
CDR .....	110
手套箱	
打开 .....	130
锁止 .....	130
手制动器 (电动停车制动器)	
操作 .....	106
释放 .....	106
舒适气压	
车速警告 .....	77
数字式车速表 .....	59
速度控制 (巡航定速控制)	
存储车速 .....	109
功能描述 .....	108
关闭 .....	110
加速 .....	109
减速 .....	109
开启 .....	109
中断操作 .....	109
塑料部件, 养护说明 .....	151
锁止	
从车内锁止车门 .....	11, 12
人 / 宠物仍留在车内 .....	11
使用车钥匙 .....	10
用车钥匙 (遥控器) 锁止车门 .....	11
在发生故障时执行紧急操作 .....	16
<b>T</b>	
碳纤维	
养护说明 .....	149
碳纤维增强塑料 (CRP)	
养护说明 .....	149
提示信息	
综述 .....	91
替换车匙 .....	18

调光	日间行车灯	48	清空	132
调节车内照明的亮度	行车电脑		延迟关闭功能	
调节仪表盘照明的亮度	菜单综述	64	开启	49
调节座椅位置	测量机油油位	66	养护说明	
停车管理	多功能显示器	62	Alcantara 面料	153
功能描述	工作原理	62	安全带	153
停车制动器	轮胎气压监控系统	70	安全气囊	153
操作	性能显示	80	保时捷车辆的闲置	153
释放	行程信息	69	车窗	150
在起步后自动释放停车制动器	行李厢		车辆清洗	149
在制动试验台上进行测试	打开	14	车漆	150
停止	概述	133	车身底部保护装置	151
发动机	紧急解锁	177	大灯、塑料部件、粘性薄膜	151
通用音频接口, 安装位置	行驶性能, 技术数据	200	地板垫	152
	性能, 技术数据	195	地毯	152
<b>W</b>	性能显示		高压清洗设备的使用	148
外部音频源, 接口	功率	80	合金车轮	151
弯道灯	扭矩	80	密封件	152
动态	蓄电池		碳纤维增强塑料 (CRP)	149
微粒过滤器, 保养说明	安装位置	178	真皮	152
尾管	车辆电气系统警告	61	织物衬里	153
不锈钢, 养护说明	充电	182	遥控器	
	冬季驾驶	180	更换车钥匙内的电池	183
<b>X</b>	概述信息	178	解锁车门	10
洗涤液	更换	180	锁止车门	11
防冻液	跨接起动	181	仪表盘	
加注容量	连接后的步骤	181	车速表	58
添加	蓄电池上的警告信息	179	调节照明	49
夏季轮胎	养护	180	机油温度表	58
存放	选档杆位置显示	60	警示灯和指示灯, 综述	57
显示距离	选档杆位置显示, PDK 变速箱	112	冷却系统, 温度表	58
显示平均车速	雪地防滑链		里程表	59
显示平均油耗	概述信息	163	燃油表	60
显示行驶时间	巡航定速控制系统		转速表	58
向前折叠座椅靠背	存储车速	109	仪表盘照明	49
小修	功能描述	108	移动传感器 (车内监控)	
当轮胎漏气时	关闭	110	用车钥匙 (遥控器) 关闭	137
牵引车辆	加速	109	音频接口的安装位置	110
牵引起动车辆	减速	109	婴儿提篮	31
注意事项	开启	109	婴儿座椅	31
行车灯辅助装置	中断操作	109	规定的安装方向	26
动态弯道灯	<b>Y</b>		开启和关闭乘客侧安全气囊	31
近光灯	烟灰缸		推荐的儿童保护系统	27, 28
开启	打开	132	用于已损坏轮胎的补胎胶 / 密封组件	172
			右侧通行 (切换大灯)	185

雨量传感器	中央锁定螺栓的紧固扭矩 (车轮)	27, 28
调节	重量, 技术数据	31
开启	助力转向	
雨刷器刮片	驻车	
更换	PDK 变速箱	111
养护说明	启用停车制动器	106
远光灯	转速表	
操纵杆	显示	58
运动型轮胎	转向	158
运动型排气系统	逆向转向协助	120
运输 (使用货运列车、渡轮等)	转向扭矩脉冲	120
固定车辆	转向指示灯, 操纵杆	50
关闭倾斜传感器	转向柱锁	138
	自动变速箱	111
<b>Z</b>	自动回家照明灯, 门控灯	
粘性薄膜, 养护说明	回家照明功能	49
遮阳板	上车照明功能	49
真皮, 养护说明	自动速度控制 (巡航定速控制)	
诊断插座	存储车速	109
蒸汽清洗机, 使用说明	功能描述	108
织物衬里 (养护说明)	关闭	110
制动片	加速	109
警告信息, 制动器	减速	109
磨合新制动片	开启	109
制动器	中断操作	109
测试台	自行车灯辅助装置	48
脚制动器	自动制动差速 (ABD)	
警告信息, 制动器磨损	功能描述	120
磨合新制动片	自适应照明系统, 行车灯辅助装置	48
启用 / 释放停车制动器	纵向加速力	
制动片警告信息	显示	80
制动液	组合仪表	
车速表上的警示灯	车速表	58
更换	调节照明	49
中控锁	机油温度表	58
从车内开启和锁止车门	警示灯和指示灯, 综述	57
功能描述	冷却系统, 温度表	58
驾驶员侧车门紧急操作	里程表	59
用车匙 (遥控器) 解锁车门	燃油表	60
在发生故障时执行紧急操作	转速表	58
中控台	左侧通行 (切换大灯)	185
重力显示	座椅	
中央扶手	调节前排座椅	20
打开前排杂物盒	调节座椅位置	20
	儿童保护系统	26
	推荐的儿童保护系统	27, 28
	婴儿座椅, 婴儿提篮	31
	座椅加热	
	关闭	21
	开启	21