



PORSCHE



911 Carrera

驾驶手册

Porsche、保时捷盾徽、911、PCCB、PCM、PDK、PSM、Carrera 和精装配件均为 Dr. Ing. h.c. F. Porsche AG 的注册商标。

中国印刷。

未经 Dr. Ing. h.c. F. Porsche AG 的书面授权，不得再版、摘录或复印本手册。

© Dr. Ing. h.c. F. Porsche AG
Porscheplatz 1
D-70435 Stuttgart

行车参考文件

请将此文件随身携带，并在转售车辆时移交给新的车主。

建议

如果您对您的车辆或本行车参考文件有任何疑问、建议或想法，请与我们联系：

Dr. Ing. h.c. F. Porsche AG
Vertrieb Customer Relations
Porschestraße 15–19
71634 Ludwigsburg

驾驶手册中的定向指南均以黄色突出标记。

总目录

在驾驶手册的开始部分提供了驾驶手册的总目录。

章节目录

每个主要章节的开始部分会给出该章的各个主题及相应页码。

索引

本驾驶手册的最后是按字母顺序排列的详尽索引。

装备

由于我们对车辆的创新与开发从未停止，因此您车辆的实际装备与规格可能与本驾驶手册中图示或描述的内容有所不同。

在我们出售的车辆中，某些装备可能属于选装件，或者根据法律要求或国家的不同而有所改变。

您的保时捷中心将乐于为您提供这些装备的加装服务。

如果您的保时捷安装了任何本手册中未描述的装备，为您服务的保时捷中心将乐于提供相关的正确操作及保养建议。

由于各个国家的法律要求不同，您车辆上的装备可能与本驾驶手册中的描述略有不同。

技术改造

只有在经过保时捷认可的情况下，才能对您的车辆进行改造。

这就确保您的保时捷保持驾驶可靠性和安全性，并且不会由于改装造成损坏。

保时捷中心将乐于为您提供适当的建议。

安全说明！

- ▷ 在您的车辆上，请只使用原装保时捷零配件，或者按照保时捷的规格及生产要求制造的、具有同等质量的配件。您可以从保时捷中心或合格的专业维修中心获得这些零件。除非已经列入保时捷精装配件的产品系列，或者通过了保时捷的测试及认可，否则任何与车辆安全相关的附件均不允许使用。您的保时捷中心将乐于为您提供任何相关咨询。但是，使用其他部件或附件可能会对您车辆的安全性带来负面影响，对于因此造成的损失或损坏，保时捷不承担任何责任。即使其他配件或附件的供应商是被认可的销售商，安装后仍然可能使您车辆的安全性受到不良影响。由于附件市场上所供应的产品种类繁多，保时捷无法对其进行逐一检测及确认。

- ▷ 此外，还要注意，使用除保时捷原装配件或认可部件以外的其他替代部件，或使用未经保时捷认可的附件，也可能对您车辆的相关保修产生不利影响。
- ▷ 定期检查您的车辆是否存在损坏迹象。扰流板或底板等空气动力学部件的损坏或丢失将会影响车辆的驾驶特性，因此必须立即更换。

驾驶时对车辆部件的设置及操作

警告！

在驾驶中操纵行车电脑、收音机、电话或其他设备是很危险的，可能导致交通事故。因为，这样做可能会分散您的精力，从而使您失去对车辆的控制。

- ▷ 仅在交通状况允许及确保安全的情况下，才可以在驾驶中操纵这些部件。
- ▷ 对于复杂的操作或设置步骤，只能在车辆停止时进行。

Porsche 陶瓷复合制动系统（PCCB）

这种高性能制动系统用于在所有车速及温度条件下实现最佳制动效果。

因此，在特定车速、制动力及环境条件下（如温度及湿度），制动器可能发出尖锐声音。

制动系统中各部件（如制动片或制动盘）的使用期限在很大程度上取决于个人的驾驶方式及车辆的使用条件，因此无法用实际行驶里程来表述。

保时捷给出的数值是以适合交通状况的正常操作为基础的。在赛道上驾驶车辆或者采用强悍的驾驶方式都会使磨损明显增加。

- ▷ 如果希望用以上方式驾驶车辆，请首先咨询保时捷中心，获取现行的必要指导。

离地间隙

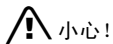

小心!

存在损坏的风险

如果离地间隙太小，车辆底部可能会触及地面。

- ▷ 如遇陡坡（如多层停车场）、路缘、不平的道路、平台举升机等，应小心、缓慢地驾驶。
- ▷ 避开过陡的坡道
- ▷ 牵引车辆及通过牵引救援车辆时，要注意留出充足的离地间隙。

运动型轮胎

运动型轮胎（超高性能轮胎）经批准可在公路上使用，符合所有法规要求和安全标准。

这种轮胎的设计也非常适合在赛道上使用（例如在驾驶员安全培训课程、运动驾驶体验、俱乐部赛事等场合），与传统的公路轮胎相比，它在干燥路面的附着力和耐磨性方面具有显著的优势。

这种轮胎的主要特点是较小的胎面花纹深度、特殊的胎面花纹和胎体。

在正常行车条件下，这种运动型轮胎的设计特点决定了它与其它夏季轮胎相比有以下区别：

- 由于胎面花纹深度更小，运动型轮胎可能更早地达到磨损极限。
对于所有轮胎来说，可能的行驶里程取决于个人驾驶方式和使用情况。
- 由于胎面花纹深度较小，在潮湿的路面上，尤其是可能发生遇水侧滑的情况下（例如积水、水坑、车道沟槽等），建议相应地调节车速（普通的公路轮胎和胎面花纹深度较小的轮胎通常情况下也应如此）。
- 在车辆性能达到极限时需要注意采取适宜的驾驶方式，因为任何违反性能最高限制的行为都会增大发生事故的风险。
- 当外界温度降低到低于 7 °C 时更换为冬季轮胎。
- ▷ 请将这些特点和可能的影响告知使用您的车辆的人。



危险!

存在因失去路面附着力、对车辆的控制及制动能力而导致事故的风险。胎面花纹深度减小意味着在潮湿路面上遇水侧滑的风险加大。

- ▷ 当在潮湿或泥泞路面上行驶时，请尽量降低车速。



危险!

事故风险。

存在由于胎面花纹深度更小，运动型轮胎可能更早地达到磨损极限。

- ▷ 定期检查胎面花纹深度。

在赛道上驾驶

赛车轮胎

保时捷不允许安装用于运动赛事的赛车轮胎（如光面轮胎）。

使用赛车轮胎会使转弯速度达到非常高的水平，因此产生的横向加速度可能危及发动机内机油的供给。

所以，保时捷对于违反此项规定所造成的损坏，不承担任何保修或索赔责任。

尾管



靠近尾管或接触到尾管会有灼伤的风险。发动机运转时及关闭一段时间后，尾管仍然较热。

- ▷ 当站在车后时，应与尾管保持一定的安全距离。
- ▷ 确保儿童不会被尾管灼伤。

回收利用

仅适用于欧盟国家：

回收报废车辆

保时捷德国总部将以环保方式，免费为您安排保时捷旧车的回收事宜。

如需返还车辆并获得相关的销毁证明，请咨询您的保时捷中心，他们将乐于帮助您处理废旧车辆。

目录

开车之前..... 8	运动型排气系统..... 45	杆状天线..... 80
开车之前..... 8	手刹车..... 45	Porsche 通讯管理系统 (PCM)..... 80
磨合技巧..... 8	脚制动器..... 46	iPod、USB 和 AUX 接口..... 81
概览图示..... 9	ABS 制动系统..... 48	灭火器..... 82
	“Sport” (运动) 模式..... 49	HomeLink..... 83
控制器、安全..... 11	Porsche 稳定管理系统 (PSM)..... 51	
车匙..... 12	Porsche 主动悬挂管理系统 (PASM)..... 54	自动空调系统、加热式后窗 /
带有无线遥控器的车匙..... 13	Porsche 牵引力控制管理系统 (PTM)..... 54	车门镜加热..... 85
中控锁..... 15	伸出后扰流板..... 55	自动空调系统..... 86
车门..... 18	车内照明灯..... 57	中央和侧出风口..... 89
车门杂物盒..... 18	停车辅助..... 58	加热式后窗 / 车门镜加热..... 90
防盗保护..... 18	点火锁 / 转向锁..... 60	
防盗警报系统、座舱监控系统..... 19	起动和关闭发动机..... 62	仪表、行车电脑、警告信息..... 91
电动车窗..... 20	灯光开关..... 64	仪表板..... 92
车门镜..... 22	回家模式..... 64	机油温度..... 94
内后视镜..... 23	大灯光束调节..... 65	巡航定速控制系统指示灯..... 94
自动防眩目车内后视镜和车门镜..... 23	转向指示灯 / 远光灯大灯 / 停车灯 /	仪表照明..... 94
车门镜加热 / 加热式后窗..... 24	大灯远近光操纵杆..... 65	里程计数器..... 95
座椅调节..... 25	个性化车灯功能..... 65	车速表..... 96
座椅位置记忆..... 28	挡风玻璃雨刷器、清洗器操纵杆..... 66	在公里 / 英里间切换..... 96
座椅加热..... 30	巡航定速控制..... 69	转速表..... 97
座椅通风..... 31	危险警示灯..... 71	转向指示灯..... 97
后排座椅靠背..... 32	杯座..... 71	远光灯大灯..... 97
方向盘调节..... 32	烟灰缸..... 73	升档指示灯 “A”
方向盘加热..... 33	点烟器..... 73	(配备手动变速箱的车辆)..... 97
多功能方向盘..... 34	储物空间..... 74	冷却系统..... 98
遮阳板..... 35	行李厢盖和发动机舱盖..... 76	Porsche Doppelkupplung (PDK)
安全带..... 36	行李厢 (未配备 Porsche 牵引力	保时捷双离合变速器..... 99
儿童保护系统..... 38	控制管理系统的车辆)..... 77	燃油..... 100
安全气囊系统..... 42	行李厢 (配备 Porsche 牵引力	时钟..... 101
翻滚保护..... 44	控制管理系统的车辆)..... 78	
	车载电话和双向无线电通讯..... 79	

车外温度	101	保养和车辆养护	185	911 Carrera、911 Carrera S 的厚垫片	220
机油压力	102	保养说明	186	电气系统	222
蓄电池 / 发电机	102	冷却液液位	187	蓄电池	226
中央警示灯	103	机油油位	188	跨接起动	231
制动警示灯	103	制动液液位	190	灯泡规格表	232
检查发动机警示灯（排放控制）	103	排放控制系统	192	更换灯泡	232
行车电脑	104	燃油	193	大灯	233
警告信息	136	燃油罐	194	牌照灯	240
档位变换	145	洗涤液	195	更换发光二极管和长寿命灯泡	240
手动变速箱、离合器	146	动力转向	196	左侧通行改为右侧通行时的大灯切换	241
起步辅助	147	空气滤清器	197	大灯调整	242
Porsche Doppelkupplung（PDK）		组合滤清器	197	牵引和牵引起动	243
保时捷双离合变速箱	148	雨刷器刮片	198	车辆识别、技术数据	245
自动软篷及可拆卸硬顶	155	车辆养护说明	199	车辆识别数据	246
滑动 / 举升式天窗	156	实用技巧、小修	207	技术数据	248
活动顶篷	160	小修注意事项	208	曲线图	262
挡风板	170	轮胎和车轮	209	索引	264
硬顶	174	车轮螺栓	214		
Targa	180	更换轮胎	215		
车顶运输系统	184	轮胎漏气	217		

开车之前

- ▷ 检查所有轮胎的充气压力、胎面花纹和状况。
- ▷ 清洗大灯灯罩、尾灯、转向指示灯和车窗。
- ▷ 在点火装置打开的情况下，检查大灯、制动灯和转向指示灯的工作情况。
- ▷ 在点火装置开启且发动机关闭的情况下，检查警示灯和指示灯的工作情况。
- ▷ 确保燃油供给充足。
- ▷ 调整车内后视镜和车门镜，确保后方视野适当。
- ▷ 系紧安全带 – 驾驶员和乘客。
- ▷ 在技术保养周期内，定期检查所有液位。

磨合技巧

下列技巧有助于在您的保时捷新车上实现最佳性能。

即使采用最现代化、高精度的制造方法，也无法完全避免运动部件的彼此“磨合”。这种磨合情况主要发生在首个 3,000 km 行驶里程内。

在首个 3,000 km 行驶里程内，您应该：

- ▷ 尽可能长途行驶。
- ▷ 尽可能避免频繁冷车起动的短距离行驶。
- ▷ 不要参加赛车活动或运动驾驶体验等。
- ▷ 避免发动机转速过高，特别是在发动机处于冷态时。

机油和燃油油耗

在磨合期间，机油和燃油油耗可能会比正常行驶期间稍多一些。

- ▷ 请参见第 248 页的“技术数据”一节。

磨合新的制动片和制动盘

新的制动片和制动盘必须经过“磨合”，因此，只有在车辆行驶几百公里之后才能达到最佳的摩擦效果。

磨合期间的制动力会略微减小，必须通过更用力地踩下制动踏板加以补偿。这种情况也适用于更换制动片或制动盘后。

磨合新轮胎

- ▷ 请注意：新轮胎最初无法实现理想的抓地性能。因此，在首个 100 - 200 km 应以中速驾驶车辆，对新轮胎进行磨合。

R81-001

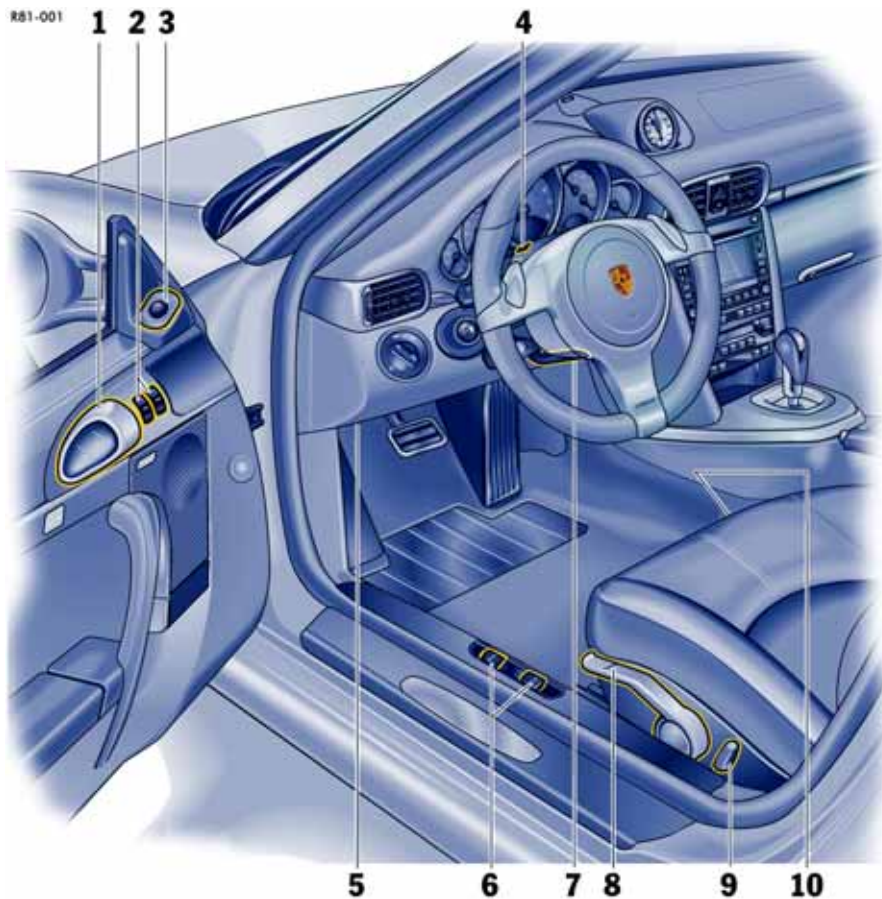

- 1 门把手, 请参见第 18 页
- 2 电动车窗, 请参见第 20 页
- 3 车门镜调节器, 请参见第 22 页
- 4 免提麦克风
- 5 诊断插座
- 6 舱盖解锁按钮, 请参见第 76 页
- 7 方向盘调节按钮, 请参见第 32 页
- 8 座椅高度调节, 请参见第 25 页
- 9 靠背调节, 请参见第 25 页
- 10 座椅前后位置调节, 请参见第 25 页

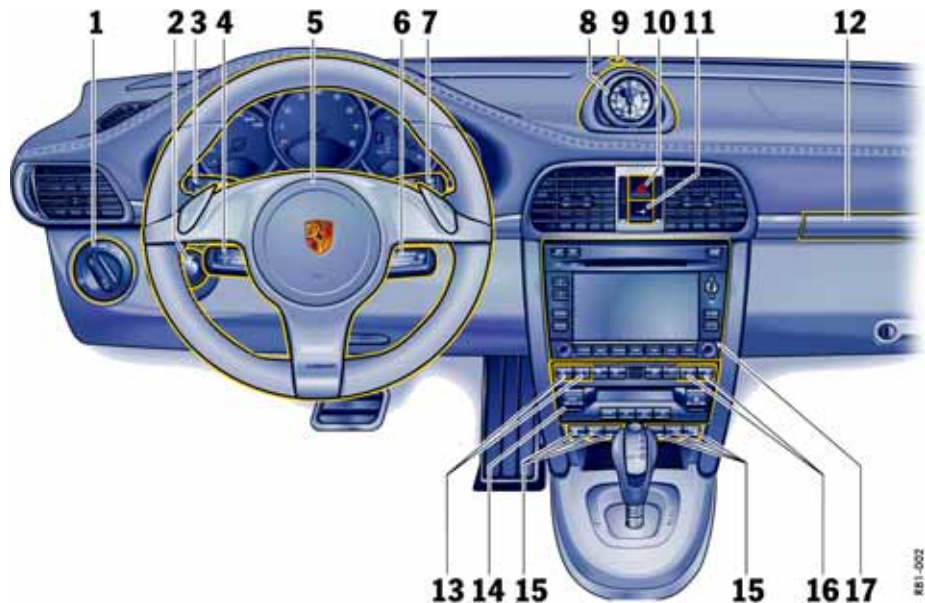

- 1 灯光开关, 请参见第 64 页
- 2 点火锁 / 转向锁, 请参见第 60 页
- 3 转向指示灯、近光灯、大灯远近光操纵杆, 请参见第 65 页
- 4 行车电脑操纵杆, 请参见第 104 页
- 5 喇叭按钮
- 6 巡航定速控制系统操纵杆, 请参见第 69 页
- 7 雨刷器 / 清洗器和后窗雨刷器操纵杆, 请参见第 66 页
- 8 计时器, 请参见第 114 页
- 9 车内温度传感器
- 10 危险警示灯按钮, 请参见第 71 页
- 11 中控锁按钮, 请参见第 17 页
- 12 杯座, 请参见第 71 页
- 13 左侧座椅加热 / 座椅通风, 请参见第 30 页
- 14 自动空调系统控制面板, 请参见第 86 页
- 15 “Sport” (运动) 模式按钮和 “Sport Plus” 模式按钮, 请参见第 49 页
 保时捷主动悬挂管理系统 (PASM), 请参见第 54 页
 运动型排气系统, 请参见第 45 页
 后扰流板, 请参见第 55 页
 保时捷稳定管理系统 (PSM), 请参见第 51 页
- 16 右侧座椅加热 / 座椅通风, 请参见第 30 页
- 17 保时捷通讯管理系统 (PCM) 控制面板, 请参见单独成册的操作说明

控制器、安全

车匙	12	“Sport”（运动）模式	49	Porsche 通讯管理系统（PCM）	80
带有无线遥控器的车匙	13	Porsche 稳定管理系统（PSM）	51	iPod、USB 和 AUX 接口	81
中控锁	15	Porsche 主动悬挂管理系统（PASM）	54	灭火器	82
车门	18	Porsche 牵引力控制管理系统（PTM）	54	HomeLink	83
车门杂物盒	18	伸出后扰流板	55		
防盗保护	18	车内照明灯	57		
防盗警报系统、座舱监控系统	19	停车辅助	58		
电动车窗	20	点火锁 / 转向锁	60		
车门镜	22	启动和关闭发动机	62		
内后视镜	23	灯光开关	64		
自动防眩目车内后视镜和车门镜	23	回家模式	64		
车门镜加热 / 加热式后窗	24	大灯光束调节	65		
座椅调节	25	转向指示灯 / 远光灯 / 停车灯 / 大灯远近光操纵杆	65		
座椅位置记忆	28	个性化车灯功能	65		
座椅加热	30	挡风玻璃雨刷器、清洗器操纵杆	66		
座椅通风	31	巡航定速控制	69		
后排座椅靠背	32	危险警示灯	71		
方向盘调节	32	杯座	71		
方向盘加热	33	烟灰缸	73		
多功能方向盘	34	点烟器	73		
遮阳板	35	储物空间	74		
安全带	36	行李厢盖和发动机舱盖	76		
儿童保护系统	38	行李厢（未配备 Porsche 牵引力 控制管理系统的车辆）	77		
安全气囊系统	42	行李厢（配备 Porsche 牵引力 控制管理系统的车辆）	78		
翻滚保护	44	车载电话和双向无线电通讯	79		
运动型排气系统	45	杆状天线	80		
手刹车	45				
脚制动器	46				
ABS 制动系统	48				

车匙

您会收到两把车匙，使用它们可以操作车辆上的所有车锁。

- ▷ 注意保管好您的车匙：除非遇到特殊情况，否则一定要随身携带。
- ▷ 如果车匙丢失或被盗，或制作了额外车匙或替换车匙，请通知您的保险公司。
- ▷ 即使短时间离开车辆，也要取下点火车匙。正确地啮合转向锁。

紧急操作

- ▷ 请参见第 61 页的“紧急操作 - 解锁点火车匙”一节。

替换车匙

只能从保时捷中心订购车匙。有时这可能会花费很长时间。

因此，您应该始终随身携带备用车匙。将备用车匙保存在安全位置，但是决不能放在车内或车辆上。

必须由保时捷中心将新车匙的车匙密码与车辆控制模块进行匹配。

最多可对 6 把车匙进行匹配。

使车匙密码无效

如果一把车匙丢失，可以由保时捷中心废除车匙密码。

为此，需要提供所有其余的车匙。

将密码废除可以确保只能使用授权的车匙启动车辆。

注意

- ▷ 请注意，其它锁仍然可以用无效的车匙开启。

防盗装置

在车匙柄中有一个传信器（一个电子部件），里面存有一个密码。

当打开点火装置时，点火锁检查密码。

只有利用授权的点火车匙，才能关闭防盗装置并启动发动机。

关闭防盗装置

- ▷ 将点火车匙插入点火锁

如果点火装置保持开启 2 min 以上而发动机没有起动，防盗装置会重新被激活。

- ▷ 如果出现上述情况，在启动发动机之前，将点火车匙旋回至位置 **3**（点火装置关闭）。防盗装置随后再次禁用，此时可以启动发动机。

开启防盗装置

- ▷ 拔下点火车匙

安全车轮螺栓

- ▷ 如果需要在维修中心拆下车轮，请不要忘记将安全车轮螺栓的套筒与车匙一起移交。



- 1 - 中控锁按钮
 2 - 行李厢盖按钮
 3 - 敞篷跑车：活动顶篷按钮
 - Targa：铰接式后窗按钮
 4 - 发光二极管

带有无线遥控器的车匙

解锁车辆

- ▷ 点按按钮 **1**

锁止车辆

- ▷ 点按按钮 **1**

关闭被意外触发的防盗警报系统

- ▷ 点按按钮 **1**。

解锁行李厢盖或铰接式后窗（Targa）

- ▷ 行李厢盖：
按下按钮 **2** 约 2 秒。
- ▷ 铰接式后窗（Targa）：
按下按钮 **3** 约 2 秒。

如果车辆已被锁止，当您解锁行李厢 / 铰接式后窗时，它会自动解锁（Targa）。对于带有座椅位置记忆功能的车辆，将按存储的座椅和车门镜位置自动调节。

如果没有打开任一车门，车辆将在行李厢关闭约 80 秒后再次锁止。

重新锁止之后，车门还可以通过车内门把手打开（防盗保护受限制）。

注意

可以编程设定行李厢 / 铰接式后窗解锁的其他方式。

- ▷ 请向合格的专业汽修厂咨询。我们建议您让保时捷中心进行这项工作，因为保时捷中心拥有经过培训的维修车间专业人员，并且备有必要的零件和工具。

选择 1

车门的重新锁止时间可以调整，以满足您的个人要求：
10 - 100 秒。

选择 2

当行李厢 / 铰接式后窗（Targa）被解锁时，车门保持锁止状态。

操作活动顶篷

- ▷ 请参见第 160 页的“活动顶篷”一节。

遥控器待机功能在 7 天后被关闭

如果车辆在 7 天内没有起动或利用遥控器解锁，遥控器待机功能会被关闭（节省车辆蓄电池能量）。

1. 在这种情况下，将车匙插入车门锁打开驾驶员侧车门。
为防止触发防盗警报系统，应使车门保持关闭。

2. 按下遥控器上的按钮 **1**。

现在，遥控器再次被激活。

遥控器准备就绪状态中断

每次操作遥控器，加密的数据就被传输到车辆。如果过于频繁地在车辆范围以外使用遥控器，则可能导致中控锁系统不再响应。

在这种情况下，必须对遥控器和车辆进行同步操作。

执行同步操作

1. 用车匙解锁驾驶员侧车门。
2. 打开驾驶员侧车门并在 10 秒内将车匙插入点火锁中，可以防止防盗警报系统被触发。
3. 在插入点火车匙的情况下按住遥控器上的按钮 **1** 约 5 秒。
这样同步操作就完成了。

中控锁

- ▷ 请参见第 28 页的“座椅位置记忆”一节。
- ▷ 请参见第 223 页的“2 小时或 7 天后用电设备关闭”一节。

车门和加油口盖可用遥控器进行中央解锁或锁止。

当您锁止车辆时，**警报喇叭**将发出短暂信号，提醒您以下部件没有完全关闭：

- 驾驶员侧车门（如果驾驶员侧车门没有完全关闭，则无法锁止车辆）
- 乘客侧车门
- 行李厢盖
- 铰接式后窗（Targa）
- 发动机舱盖
- 手套箱

操作注意事项

其他解锁方式适用于配备 Sport Chrono 升级版组件的车辆。

请参阅单独成册的保时捷通讯管理系统（PCM）使用说明中的“个性化记忆”一章。

自动重新锁止

如果通过遥控器使车辆解锁后，在大约 100 秒内未开启任何车门，车辆则自动重新锁止。这段重新锁止时间可以按照您个人的要求（10 - 100 秒）进行调整。

- ▷ 请向合格的专业汽修厂咨询。我们建议您让保时捷中心进行这项工作，因为保时捷中心拥有经过培训的维修车间专业人员，并且备有必要的零件和工具。

注意

车门重新自动锁止后，通过拉动两次车内门把手即可打开车门（防盗保护受限制）。

通过再次解锁 / 锁止可以实现所需的锁止状态。

锁止状态



警告！

如果车辆只锁止一次，则坐在车内的乘客无法在紧急情况下打开车门。

- ▷ 快速按下遥控器上的按钮 **1 两次**，车门可以用车内门把手打开。

▷ 锁止车辆一次

不管是从车外还是车内，都不能开启车门。防盗警报系统和座舱监控系统开启。

- ▷ 快速按下遥控器上的按钮 **1 两次**。座舱监控系统关闭。车门被锁止，但是可以从车内打开。

具体做法：

1. 拉动一次车内门把手。
车门锁被解锁
2. 再次拉动车内门把手。
车门便可以打开

告知留在车内的人，如果打开车门，防盗警报系统将会被触发。

遥控器故障

遥控器可能由于当地无线电波的干扰而无法正常工作。因而导致车辆不能适当地锁止。这种情况可以通过听不到锁止声响及看不到危险警示灯确认信号进行识别。

紧急操作 – 打开

- ▷ 将车匙插入车门锁，解锁驾驶员侧车门。在 20 秒内打开车门并在 10 秒内将点火车匙插入点火锁中，可以防止防盗警报系统被触发。

操作注意事项

如果在约 20 秒内车门未打开，车辆将重新自动锁止。

下次车门解锁时防盗警报系统将被触发：

- ▷ 将点火车匙插入点火锁，关闭防盗警报系统。

紧急操作 – 关闭

- ▷ 将车匙插入车门锁，锁止驾驶员侧车门。如果中控锁系统有故障，中控锁系统的所有功能元件都将被锁止。防盗警报系统开启；座舱监控系统关闭。
- ▷ 请向合格的专业汽修厂咨询。我们建议您让保时捷中心进行这项工作，因为保时捷中心拥有经过培训的维修车间专业人员，并且备有必要的零件和工具。

危险警示灯的指示

当用遥控器解锁或锁止车辆时，危险警示灯的响应是：

- 解锁 – 闪烁一次
- 锁止一次 – 闪烁两次
- 锁止两次 – 持续亮约 2 秒。
座舱监控系统关闭。

故障指示

锁止时喇叭鸣响两声，表示中控锁系统或防盗警报系统中有故障。

- ▷ 请向合格的专业汽修厂咨询。我们建议您让保时捷中心进行这项工作，因为保时捷中心拥有经过培训的维修车间专业人员，并且备有必要的零件和工具。



中控锁按钮

仪表板上的中控锁按钮可以让您电动锁止和解锁两个车门。

如果车门由车匙或遥控器锁止，则无法用此按钮解锁。

锁止

- ▷ 按下中控锁按钮
当点火装置打开时，按钮内的发光二极管亮起。
通过拉动车内门把手两次可以打开车门。

解锁

- ▷ 按下中控锁按钮
发光二极管熄灭

车门自动锁止

可在中控锁系统的控制单元中对车门自动锁止进行编程：

当车速超过 5 - 10 km/h 时，车门自动锁止。

- ▷ 请向合格的专业汽修厂咨询。我们建议您让保时捷中心进行这项工作，因为保时捷中心拥有经过培训的维修车间专业人员，并且备有必要的零件和工具。

在配备 Sport Chrono 升级版组件的车辆上，PCM 可以被用来启动自动车门锁止功能。

- ▷ 请参阅单独成册的保时捷通讯管理系统（PCM）使用说明中的“个性化记忆”一章。

注意

自动锁止后的车门可用中控锁按钮解锁，或通过拉动两次车内门把手打开。

过载保护

如果在 1 min 之内操作中锁系统超过十次，则接下来的 30 秒内系统将中止任何进一步操作。



车门

当车门打开时，处于关闭状态的车窗将自动下降几毫米，并在车门关闭后再次升起。这样使车门的打开和关闭更容易，并且可以保护密封件不被损坏。

- ▷ 因此，您应慢一些拉动门把手，使车窗能够在车门打开之前下降。

从车外打开车门

- ▷ 用遥控器解锁车门
- ▷ 缓慢拉动门把手 **A**

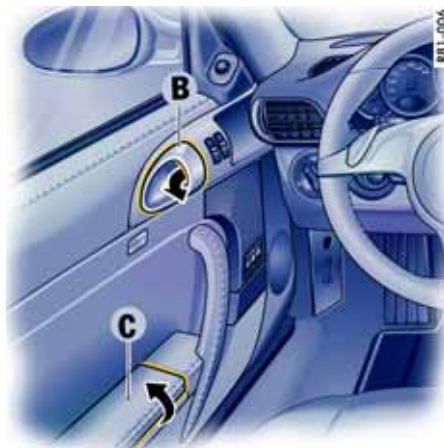

从车内打开解锁的车门

- ▷ 缓慢拉动门把手 **B**

从车内打开锁止的车门

- ▷ 拉动两次门把手 **B**
- ▷ 请参见第 15 页的“锁止状态”一节。

车门杂物盒

打开杂物盒

- ▷ 抬起护盖 **C**

在行驶过程中必须使车门杂物盒 **C** 保持关闭。

防盗保护

离开车辆时，请您务必：

- ▷ 关闭车窗
- ▷ 关闭滑动 / 举升式天窗
- ▷ 关闭活动顶篷
当活动顶篷打开时，座舱监控系统关闭（取决于各国装备）。
- ▷ 关闭滑动式玻璃天窗（Targa），
当滑动式玻璃天窗开启时，座舱监控系统关闭（取决于国家装备）。
- ▷ 拔下点火车匙
- ▷ 从车中取出贵重物品、车辆文件、手机和房间钥匙。
- ▷ 锁止手套箱
- ▷ 锁止车门



A - 防盗警报系统发光二极管

防盗警报系统、座舱监控系统

当车门被车匙或遥控器锁止时，防盗警报系统和座舱监控系统开启。

▷ 请参见第 15 页的“中控锁”一节。

为了不限制座舱监控系统的作用范围：

▷ 不要向前折叠前排座椅靠背。

关闭被意外触发的防盗警报系统

▷ 用遥控器解锁车辆。

解锁车门后，防盗警报系统和座舱监控系统将自动关闭。

敞篷跑车、Targa

当活动顶篷或滑动式玻璃天窗打开时，座舱监控系统关闭（取决于各国装备）。

功能指示

如果防盗警报系统被激活，中控锁按钮内的发光二极管 **A** 闪烁。

锁止后，如果发光二极管不闪烁或在 10 秒后双频闪烁，则说明警报触点并未全部闭合。此外，喇叭也会发出一声短促鸣响，而车内照明灯则会亮起大约 2 秒。

当车门解锁后，发光二极管熄灭。

监控下列区域

- 车门
- 行李厢盖和发动机舱盖

- 活动顶篷锁（敞篷跑车）
- 铰接式后窗（Targa）
- 手套箱
- 座舱

如果这些警报触点之一被断开，警报喇叭将会鸣响大约 30 秒。

此外，车内照明灯亮起并且危险警示灯也会闪烁大约 5 min。

当警报被触发时，发光二极管切换为双频闪烁。

暂时禁用座舱监控系统

当车辆被锁止后，如果有人或宠物留在车中，必须关闭座舱监控系统。

▷ 快速按下遥控器上的按钮 **1** 两次。
车门被锁止，但是可以从车内打开。
具体做法：

1. 拉动门把手一次
车门锁被解锁
 2. 再次拉动门把手
车门便可以打开
- ▷ 告知留在车内的人，如果打开车门，防盗警报系统将会被触发。

故障指示

锁止时喇叭鸣响两声，表示防盗警报系统或中控锁系统中有故障。

- ▶ 请向合格的专业汽修厂咨询。我们建议您让保时捷中心进行这项工作，因为保时捷中心拥有经过培训的维修车间专业人员，并且备有必要的零件和工具。



- A - 驾驶员侧车门电动车窗
- B - 乘客侧车门电动车窗
- C - 敞篷跑车：前/后电动车窗切换按钮

电动车窗



关闭车窗时，特别是在车窗自动关闭时存在伤害风险。

- ▶ 车窗关闭时，小心不要使任何人受到伤害。
- ▶ 离开车辆时请务必拔下点火车匙。否则，对该车不熟悉的人员操作电动车窗可能会造成人身伤害。

- ▶ 在出现危险时，立即松开车匙上的按钮。
- ▶ 不要把儿童单独留在车内。

电动车窗的准备就绪状态

- 在点火装置开启的情况下（发动机运转或关闭）**或者**
- 车门关闭且点火车匙拔出后，直到车门被首次打开。
仅在点火装置开启时才能使用单触式操作关闭车窗。

敞篷跑车注意事项

当活动顶篷打开时，如果门窗关闭，只能关闭后侧窗。

打开 / 关闭车窗

- ▶ 对于敞篷跑车，用跷板开关 **C** 选择前部或后部电动车窗。
用相应的发光二极管显示选择。

驾驶员侧车门内的两个跷板开关 **A** 和 **B** 以及乘客侧车门内的开关都有双级操作功能：

用跷板开关打开车窗

- ▷ 向下按压跷板开关到第一级，直到车窗达到所需的位置。

用跷板开关关闭车窗

- ▷ 向上拨动跷板开关到第一级，直到车窗达到所需的位置。



警告！

存在伤害风险。如果在车窗受阻后 10 秒内再次按下跷板开关，车窗将会以全部闭合力重新关闭。

- ▷ 车窗关闭时，小心不要使任何人受到伤害。

操作注意事项

如果一个车窗在关闭过程中受到阻碍，该车窗将会停止移动并重新打开几厘米。车窗再次被阻碍后的 10 秒内再次按动跷板开关时，这种情况不会出现。车窗以最大闭合力关闭。

单触式操作在车窗受阻后 10 秒内不起作用。

单触式操作

- ▷ 向上或向下按动跷板开关到第二级。车窗移至最终位置。
再次按动跷板开关，使车窗停在所需位置。

硬顶跑车、Targa 注意事项

仅当车窗处在约半关位置时才能使用单触式操作关闭乘客侧车窗。

敞篷跑车注意事项

后侧窗可以使用单触式操作打开。

使用遥控器打开车窗

- ▷ 按住遥控器上的中控锁按钮（按钮 **1**），直到车窗到达所需位置。

敞篷跑车

使用遥控器关闭车窗

- ▷ 按住遥控器上的中控锁按钮（按钮 **1**），直到车窗到达所需位置。

车窗自动下降

- ▷ 请参见第 18 页的“车门”一节。
- ▷ 请参见第 160 页的“活动顶篷”一节。

存储车窗的最终位置

如果蓄电池断开后重新接通，车门关闭时车窗将不会自动升起。

1. 用跷板开关关闭车窗一次。
2. 再次向上拨动跷板开关，即可在控制单元中存储车窗的最终位置。



车门镜

功能

乘客侧的凸面镜与驾驶员侧的非球面镜提供了更大的视野范围。



警告！

存在事故风险。在凸面镜中显示的车辆或物体比实际尺寸小，因此看起来会比实际距离要远一些。

- ▷ 在估算后方车辆的距离时以及倒车驶入停车位时，请务必考虑到这种失真现象。

- ▷ 同时，可以利用内后视镜判断距离。
- 在洗车装置中清洗车辆时，车门镜有损坏风险。
- ▷ 在使用洗车装置之前折合车门镜。

调节后视镜

1. 打开点火装置
2. 通过旋转控制开关 **A** 选择驾驶员侧或乘客侧。
3. 通过倾斜控制开关将车门镜玻璃向适当的方向转动。

如果电动调节装置出现故障

- ▷ 可通过按压镜面进行调节。

乘客侧后视镜自动向下旋转

- ▷ 请参见第 58 页的“停车辅助”一节。
- ▷ 请参见第 28 页的“座椅位置记忆”一节。

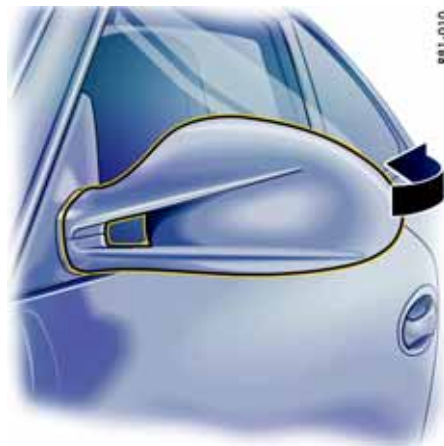

折合车门镜



警告！

折合后视镜时，存在后视镜意外弹回碰撞手指的危险。

- ▷ 用手折合后视镜时要格外小心。在锁定杆锁止之前或后视镜完全展开前，不要松手。



1. 将后视镜推向车窗并继续握住（弹力大）。
2. 将锁定杆转至上部止点并缓慢地松开后视镜。

展开车门镜

1. 将后视镜推向车窗并继续握住（弹力大）。
锁定杆自动脱离。
2. 用手将后视镜移回至展开位置。切勿过早松开后视镜。



内后视镜

内后视镜的反射不失真。

当调节后视镜时，防眩目杆 **A** 必须朝前。

正常位置 - 向前推动操纵杆

防眩目位置 - 向后转动操纵杆

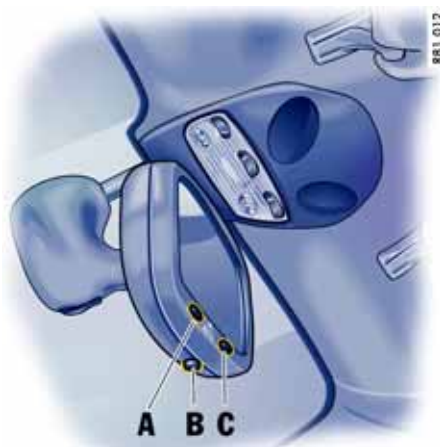

- A** - 传感器
- B** - 自动防眩目功能开关
- C** - 发光二极管

自动防眩目车内后视镜和车门镜

功能

位于内后视镜前后侧的传感器测量入射光。后视镜根据光线强度自动切换到防眩目位置或恢复正常状态。
当挂入倒档时，自动防眩目系统的操作关闭。

注意

传感器区域内的入射光不可被挡风玻璃等处的不干胶贴遮挡。

关闭自动防眩目系统的操作

- ▷ 按下开关 **B**
发光二极管 **C** 熄灭

开启自动防眩目系统的操作

- ▷ 按下开关 **B**
发光二极管 **C** 亮起

警告！

存在伤害风险。如果后视镜玻璃破裂，可能会有电解液溢出。
这种液体会刺激皮肤和眼睛。

- ▷ 如果电解液接触眼睛或皮肤，应立即用清水冲洗。
必要时就医。

存在对漆面、真皮和塑料零件造成损坏的风险。
只有在湿润状态下，才能够清除掉电解液。

- ▷ 用水清洗粘有电解液的部件。



开启

- ▷ 按下按钮
按钮中的发光二极管亮起。

大约 15 min 以后，加热器自动关闭。
再次按下开关后，加热装置再次开启。

关闭

- ▷ 按下按钮
按钮中的发光二极管熄灭。

车门镜加热 / 加热式后窗

点火装置打开后，车门镜加热 / 加热式后窗即准备就绪。

座椅调节

警告！

存在事故风险。如果试图在驾驶中调节座椅，座椅的移动量可能会超出您的预期，您会丧失对车辆的控制。

- ▷ 切勿在行驶时调节座椅。

在座椅调节过程中，人和动物位于座椅移动范围内有受伤的风险。

- ▷ 调节座椅时一定要确保任何人都不会处于危险之中。

调节座椅时，挡风玻璃、遮阳板、挡风板等有损坏的风险。

- ▷ 调节座椅，使座椅靠背不接触任何物品。

座椅位置

符合人体工程学的正确座椅位置对于安全和无疲劳驾驶来说非常重要。

我们建议按照下列步骤调整驾驶员座椅，以满足个性化的需求：

1. 配备手动变速器的车辆：

调节座椅，使您在完全踩下离合器踏板时，腿部可以稍稍保持弯曲。

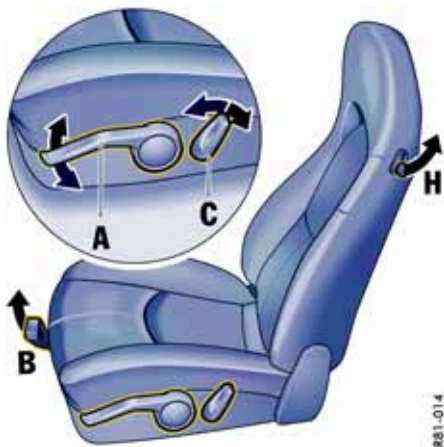

配备 PDK 的车辆：

调节座椅，使您在左脚放到搁脚板上时，左腿可以稍稍保持弯曲。

2. 伸出手臂放到方向盘上。
设置靠背角度（非桶型座椅）和方向盘位置，使您的手腕可以放在方向盘外圈上。同时，肩膀必须能够贴在靠背上。
3. 调节座椅高度（非桶型座椅），保证足够的头部空间和良好的视野。
4. 电动调节式座椅：
调节座椅角度，使大腿轻靠在椅垫上。

标准座椅 / 运动型座椅

A 座椅高度

- ▷ 上下拉动控制杆 **A**：
向上 - 升高座椅
向下 - 降低座椅

B 前后调节

- ▷ 提起锁定杆 **B**
将座椅移至所需的位置，然后松开锁定杆。确保座椅正确卡止。

C 靠背角度

- ▷ 操作开关 **C**，直至达到所需的靠背角度。

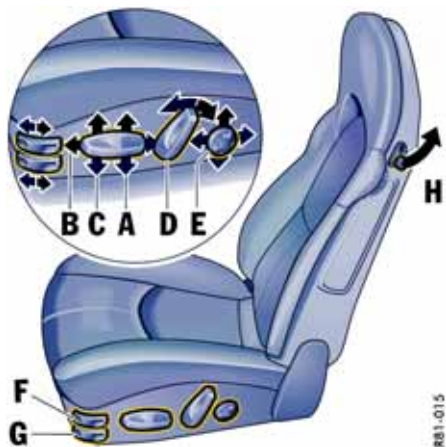

带有驾驶员座椅记忆功能的舒适型座椅 / 带有驾驶员座椅记忆功能的自适应运动型座椅

▷ 沿箭头所示方向按压开关，直至达到所需的位置。

- A 座椅高度调节
- B 前后位置调节
- C 座椅角度调节
- D 靠背角度调节

E 腰部支撑 (骨盆和脊柱支撑)

为使坐姿更加舒适、放松，可以在垂直和水平方向连续调节靠背曲率，使骨盆和脊柱得到最佳的支撑。

▷ 按箭头所示方向按压开关，直至达到理想的靠背曲率。

F 调节靠背侧垫 (仅限自适应运动型座椅)

▷ 向前推或向后拉开关 **F**，直到将侧垫调节到与体形相适应。

G 调节座垫侧垫 (仅限自适应运动型座椅)

▷ 向前推或向后拉开关 **G**，直到将侧垫调节到与体形相适应。

座椅靠背

向前折叠

▷ 拉起靠背侧面的操纵杆 **H** 并向前折叠靠背。

向后折叠

▷ 向后倾斜并卡止靠背，确保车辆制动时靠背不会向前倾斜。



B 座椅靠背

向前折叠

- ▷ 拉起靠背侧面的环 **B** 然后向前折叠靠背。

向后折叠

- ▷ 向后倾斜并卡止靠背，确保车辆制动时靠背不会向前倾斜。

桶型座椅

儿童保护系统不能用于桶型座椅。

A 前后调节

- ▷ 抬起锁定杆 **A**。
将座椅移动至所需位置，然后松开锁定杆。
确保座椅正确卡止。



M - 记忆按钮
1 - 车匙按钮
2、3 - 个性化按钮

座椅位置记忆

可以存储及调用多个驾驶员座椅和车门镜的个人设置。

无法存储自适应运动型座椅的侧垫位置。

配备 Sport Chrono 升级版组件的车辆可以提供更多其它个性化设置选项。

- ▶ 请参阅单独成册的保时捷通讯管理系统 (PCM) 使用说明中的“个性化记忆”一章。

警告!

任意调用座椅设置可能引发挤压风险。

- ▶ 通过按下任意座椅调节按钮，可以取消自动调节。
- ▶ 不要把儿童单独留在车内。

用个性化按钮 **2、3** 操作

存储座椅位置

1. 打开点火装置
不可挂入倒档
2. 调整到所需的座椅位置和车门镜位置。
3. 按住记忆按钮 **M** 和个性化按钮 **2** 或 **3**，直至听到确认该位置已存储的声音。
这样，个性化设置便存储在指定的个性化按钮中了。

调出座椅位置

只能在车辆静止时调整座椅位置。

1. 打开点火装置或
打开驾驶员侧车门。
2. 按下个性化按钮，直到座椅达到其最终位置。
即使未继续按住个性化按钮，车门镜和腰部支撑也会达到设定的位置。

注意

通过松开按钮可以使座椅的自动调节立即中断。

用车匙上的遥控器操作

每个遥控器（最多六个）可以被分配一个个性化座椅和车门镜位置设置。
当使用相应的遥控器给车辆解锁后，存储的座椅和车门镜位置会自动设定。

存储座椅位置

1. 用选定的车匙打开点火装置。
不可挂入倒档。
2. 调整到所需的座椅位置和车门镜位置。
3. 按住记忆按钮 **M** 的同时再按下车匙按钮 **1**，直至听到一声信号音，以确认该位置已存储。现在，该个性化设置便分配给了相应的遥控器和车匙按钮。
锁止和解锁车门两个操作必须至少间隔 15 秒。

存储乘客侧车门镜在作为停车辅助时的个性化转低位置

一旦驾驶员座椅设置被存储，便可存储乘客侧车门镜的个性化转低位置（用于倒车）：

1. 拉紧手刹
2. 用选定的车匙打开点火装置。
3. 挂入倒档
4. 用后视镜开关选择乘客侧。
乘客侧车门镜向下转动。
5. 将乘客侧车门镜设置到所需的最终位置。
6. 按住记忆按钮 **M** 的同时再按下车匙按钮 **1**，直至听到一声信号音，以确认该位置已存储。现在，该个性化设置便分配给了相应的遥控器和车匙按钮。

调出座椅位置

- ▷ 用遥控器将锁止的车辆或行李厢解锁。
存储的座椅位置被自动设置。

如果使用相应的车匙打开点火装置，则可以用车匙按钮 **1** 调出分配给遥控器的座椅位置。

如果没有给遥控器分配座椅位置，车匙按钮将不起作用。

操作注意事项

通过以下方式可以立即中断自动座椅调节：

- 开启点火装置
- 按下中控锁按钮
- 按下任何位置记忆或座椅调节按钮

清除存储的座椅位置

1. 用选定的车匙开启点火装置。
2. 连续按下位置记忆按钮两次以及车匙按钮 **1** 一次。



A - 左侧座椅加热
B - 右侧座椅加热

座椅加热

当发动机运转时，两级座椅加热系统准备就绪。
按钮中的黄色发光二极管表示当前启用的等级。

开启

高加热功率

- ▷ 按下按钮一次
按钮中的两个发光二极管亮起。

低加热功率

- ▷ 按下按钮两次
按钮中的一个发光二极管亮起。

关闭

- ▷ 按需按动按钮，直至发光二极管熄灭。

座椅通风

当发动机运转并且环境温度达到 15 °C 时，三级座椅通风系统即准备就绪。

三级座椅通风系统由空调控制面板上的按钮进行控制。

按钮中的蓝色发光二极管表示当前启用的通风档位。

注意

只有当您穿着透气性好的衣服时，才能达到座椅通风的最大效用。

座椅通风和座椅加热可以同时使用，并且通过恰当的配合提供出色的乘坐舒适性。

▷ 不要使用防护型座椅蒙面。



A - 左侧座椅通风

B - 右侧座椅通风

开启座椅通风功能

高通风量

▷ 按下按钮一次
三个发光二极管亮起。

中级通风

▷ 按下按钮两次
两个发光二极管亮起。

低通风量

▷ 按下按钮三次
一个发光二极管亮起。

关闭座椅通风功能

▷ 按需触动按钮，直至所有发光二极管熄灭。



后排座椅靠背

向前折叠后排座椅靠背便可以得到额外的储存空间。

向前折叠

- ▷ 向前拉动杆并向前折叠靠背。

向后折叠

- ▷ 向后倾斜靠背，直到感觉到靠背卡入位。进行这项操作时，要保证安全带放置正确（如图所示）。

敞篷跑车

- ▷ 在装有挡风板的情况下不要折叠后排座椅靠背。

方向盘调节



存在事故风险。如果试图在驾驶中调节方向盘，方向盘的移动量可能会超出您的预期，您会丧失对车辆的控制。

- ▷ 切勿在行驶时调节方向盘。



方向盘的高度调节和纵向调节

1. 将点火钥匙完全插入点火锁。
2. 向下推动锁定杆。
3. 通过向上或向下以及沿纵向移动来调节方向盘，以配合选定的靠背角度和座椅位置。
4. 向后转动锁定杆，直至感觉到锁定杆卡入位。如有必要，沿纵向轻微移动方向盘。



开启方向盘加热

- ▷ 按下按钮
“Steering wheel heating ON”（方向盘加热开启）信息在行车电脑上出现并持续 2 秒。

关闭方向盘加热

- ▷ 按下按钮
“Steering wheel heating OFF”（方向盘加热关闭）信息在行车电脑上出现并持续 2 秒。

方向盘加热

在点火开关开启时，用方向盘后部的按钮可以开启和关闭方向盘加热。

多功能方向盘

警告！

在驾驶中操纵行车电脑、收音机、电话或其他设备是很危险的，可能导致交通事故。

因为，这样做可能会分散您的精力，从而使您失去对车辆的控制。

- ▷ 仅在交通状况允许及确保安全的情况下，才可以在驾驶中操纵这些部件。
- ▷ 对于复杂的操作或设置步骤，只能在车辆停止时进行。

根据您车辆的配置，您可以使用多功能方向盘上的功能按钮操作下列保时捷通讯系统：

- PCM
- 电话
- CD 音响系统、DVD 音响系统



多功能方向盘的准备就绪状态

开启点火装置和 PCM 时，多功能方向盘准备就绪。

操作功能按钮

- ▷ 在操作功能按钮之前，请先阅读单独成册的 PCM 使用说明。

也可以按下方向盘左侧和右侧顶部的旋钮。



音量控制

上调 - 增加音量

下调 - 降低音量

按下音量控制按钮

开启和关闭音量 / 静音开关



转动旋钮

在菜单内选择 / 设定 PCM 中的功能。

具体做法是，向上或向下转动旋钮。

按下旋钮

启用选择的功能

按下屏幕按钮

调出存储的 PCM 功能。

可向按钮分配所需的 PCM 中的功能。

按下返回按钮

返回 PCM 菜单



按下手持电话接听按钮

接听电话



按下手持电话挂断按钮

结束通话或拒接电话



硬顶跑车、敞篷跑车

化妆镜

遮阳板后部的化妆镜由镜盖盖住。



警告！

存在伤害风险。

- ▷ 驾驶时以及关闭活动顶篷时要让镜盖保持关闭。

存在损坏的风险。

- ▷ 不要用力过大，使镜盖超出其极限位置。

打开滑动镜盖（箭头）时，化妆镜照明灯自动亮起。



Targa

Targa

打开滑动镜盖（箭头）时，化妆镜照明灯自动亮起。

当遮阳板移动到最上端或最下端时，照明关闭。

遮阳板

- ▷ 向下转动遮阳板，以防止来自前方的光线造成眩目。
- ▷ **硬顶跑车、敞篷跑车：**
如果您受到侧面眩目强光的干扰，可从内部支座上松开遮阳板，将其转向车窗的前方。

安全带

前排安全带不适用于身高在约 150 cm 以下的人员。因此，他们应使用合适的防护装置。

安全注意事项!

- ▷ 为保障人身安全，在每一次行车中，车上的所有人员都必须佩戴安全带。请向您车上的乘客讲述本章中的所有信息。
- ▷ 切勿两个人同时共用一条安全带。
- ▷ 如果服饰过于松散、宽大，可能会影响安全带的正确系紧或限制您身体的自由移动，则应预先脱下。
- ▷ 不要让肩部安全带部分绕过坚硬或易碎的物品（如眼镜、圆珠笔、烟斗等）。这种物品可能会导致附加伤害危险。
- ▷ 安全带不可扭结或松弛。
- ▷ 定期检查所有安全带是否有织带损坏的迹象，并检查锁扣和固定点是否能够正常工作。

- ▷ 损坏的安全带或在事故中承受过大拉力的安全带必须立即更换。已经被触发过的安全带收紧器系统也必须立即更换。另外，还应检查安全带的固定点。请向合格的专业汽修厂咨询。我们建议您让保时捷中心进行这项工作，因为保时捷中心拥有经过培训的维修车间专业人员，并且备有必要的零件和工具。
- ▷ 在不使用时，应将安全带完全收回。这样可以防止安全带脏污和损坏。



警示灯和警告信息

以下功能用于提醒您系紧安全带：这些功能将一直保持激活状态，直至驾驶员座椅安全带的锁舌插入锁扣：

- 当打开点火装置时，仪表板上的警示灯亮起。
- 行车电脑中出现警告。
- 当车速超过 24 km/h 持续约 90 秒时，警示信号（锣声）响起。

安全带收紧器

根据碰撞力的大小，系紧的前排座椅安全带会在发生事故时收紧。

在出现下列情况时安全带收紧器将被触发：

- 前部、侧面和后部碰撞
- 对于敞篷跑车，车辆翻倾

注意

安全带收紧器系统只能被触发一次；触发后的系统必须更换。

如果安全带收紧器系统中有故障，安全气囊警示灯会亮起。

只能由合格的专业维修中心进行有关安全带收紧器系统的工作。

我们建议您让保时捷中心进行这项工作，因为他们拥有经过培训的维修车间专业人员，并且备有必要的零件和工具。

安全带收紧器触发时会散发出烟雾。此时不要误以为车内起火。



系紧安全带

- ▷ 采取一种舒适的坐姿。
请参见第 25 页的“座椅位置”一节。
- ▷ 调节座椅靠背，使安全带总是位于您的上半身并绕过肩部中央。
- ▷ 握住安全带的锁舌，缓慢、连续地拉动安全带，绕过胸部和骨盆。

操作注意事项

如果车辆在斜坡上或猛拉安全带，安全带可能会锁住，无法拉出。

在车辆加速或减速以及在转弯和上坡时，安全带将无法被拉出。

- ▷ 将安全带锁舌插入座椅内侧相应的锁扣中，直到伴随着一声咔哒声牢固地锁紧。
- ▷ 确保安全带没有缠结或扭曲，没有摩擦尖锐的棱边。
- ▷ 腰部安全带部分应贴身地绕过乘坐者的骨盆。因此，在系紧安全带后，总是要向上拉动肩部安全带部分。
怀孕妇女应使安全带从尽可能低的部位绕过骨盆，并确保安全带没有压迫腹部。
- ▷ 在旅途中不时地拉动肩部安全带部分，以使腰部安全带部分保持紧贴身体。

解开安全带

- ▷ 握住安全带锁舌。
- ▷ 按下红色按钮（箭头）。
- ▷ 握住锁舌，引导安全带收入卷轴。



安全带高度调节（硬顶跑车）

调节安全带的高度，使其绕过肩部的中间部位，切勿绕过颈部。

调节安全带高度

- ▷ 向上 - 拉起安全带导向器
- ▷ 向下 - 按下按钮（箭头）并移动安全带导向器。

清洁安全带

- ▷ 请参见第 205 页的“清洁安全带”一节。

儿童保护系统

儿童保护系统不能用于桶型座椅。

- ▷ 如果安装了儿童保护系统，应始终关闭座椅加热。

危险！

乘客侧安全气囊有造成严重伤害甚至致命伤害的风险。

- ▷ 如果乘客座椅上装有儿童保护系统，必须关闭乘客侧安全气囊。关闭乘客安全气囊能够避免其造成潜在的严重或致命伤害的风险。
- ▷ 请向您的保时捷中心咨询有关安装保时捷儿童保护系统的适当建议。

注意

用来关闭乘客侧气囊的钥匙开关和 Isofix 附件支架未在车辆出厂时安装。可以进行改装。

- ▷ 请向合格的专业维修中心咨询。我们建议您让保时捷中心进行这项工作，因为他们拥有经过培训的维修车间专业人员，并且备有必要的零件和工具。

安全注意事项！

- ▷ 一定要遵循有关儿童座椅的专用安装指南。
- ▷ 儿童保护系统不能用于桶型座椅。
- ▷ 使用儿童保护系统时，请您务必遵循适用于您所在国家的法规。
- ▷ 只能使用保时捷推荐的儿童保护系统。这些系统均已针对您的保时捷内部和适当的儿童重量分组进行了必要的检测和调整。使用其他未经检测的系统将可能增大伤害风险。
- ▷ 如果可能，一定要在后排座椅上安装适合重量分组 I 至 III 的儿童座椅。
- ▷ 在前排乘客座椅上仅安装适合重量分组 0 和 0+ 的儿童座椅。乘客侧安全气囊必须关闭。

要想关闭乘客侧安全气囊：

- ▷ 请参见第 40 页的“开启和关闭乘客侧安全气囊”一节。

分组 0 和 0+ 的儿童重量： 不超过 13 kg

这一重量分组的儿童必须用朝后方安装在前排乘客座椅上的儿童保护系统搭载。

- ▷ 乘客侧安全气囊必须关闭。

分组 I 的儿童重量： 9 到 18 kg

这一重量分组的儿童应用朝前方安装的儿童约束系统搭载。

在可能的情况下，最好将这些儿童保护系统安装在后排座椅上。

- ▷ 如果乘客座椅上装有这种系统，必须关闭乘客侧安全气囊。

分组 II 的儿童重量： 15 到 25 kg

这一重量分组的儿童应用朝前方安装的儿童约束系统搭载。

在可能的情况下，最好将这些儿童保护系统安装在后排座椅上。

- ▷ 如果乘客座椅上装有这种系统，必须关闭乘客侧安全气囊。

分组 III 的儿童重量:

22 到 36 kg

这一重量分组的儿童应用朝向前方安装的儿童约束系统搭载。

在可能的情况下，最好将这些儿童保护系统安装在后排座椅上。

- ▷ 如果乘客座椅上装有这种系统，必须关闭乘客侧安全气囊。

推荐的儿童保护系统

重量分组和年龄	制造商	类型	许可号	保时捷零件号	安装在乘客座椅上	安装在后排座椅上
分组 0 和 0+ : 不超过 13 kg 最大约 18 个月	Britax Römer	保时捷婴儿座椅 ISOFIX G0+	E ₁ 04301146	955.044.802.86	仅限乘客侧安全气囊关闭的情况下。 将乘客座椅移动到较低且靠后的位置。	不允许
分组 I: 9 - 18 kg 约 8 个月 - 4 岁	Britax Römer	保时捷儿童座椅 ISOFIX G1	E ₁ 04301199	955.044.802.88	仅限乘客侧安全气囊关闭的情况下。 将乘客座椅移动到较低且靠后的位置。	允许
分组 II: 15 - 25 kg 约 3 岁半 - 6 岁	Britax Römer	保时捷增强型儿童座椅 G2 + G3	E ₁ 04301169	955.044.802.90	仅限乘客侧安全气囊关闭的情况下。 将乘客座椅移动到较低且靠后的位置。	允许
分组 III: 22 - 36 kg 约 6 岁 - 12 岁	Britax Römer	保时捷增强型儿童座椅 G2 + G3	E ₁ 04301169	955.044.802.90	将乘客座椅移动到较低且靠后的位置。	允许



开启和关闭乘客侧安全气囊

- ▷ 用车匙上的车匙开关关闭乘客侧安全气囊。

A - 开关位置 ON - 安全气囊开启

B - 开关位置 OFF - 安全气囊关闭

! 危险!

如果在儿童座椅拆下后乘客侧安全气囊保持在关闭状态，将对乘客造成严重甚至致命伤害的风险。

- ▷ 一旦拆下了儿童座椅，就必须再次开启乘客侧安全气囊。



警示灯“PASSENGER AIRBAG OFF” (乘客侧安全气囊关闭) ”

如果关闭乘客侧安全气囊，在点火装置开启时，“PASSENGER AIRBAG OFF”（乘客侧安全气囊关闭）警示灯持续亮起。

! 危险!

乘客侧安全气囊有造成严重伤害甚至致命伤害的风险。当点火装置开启且“Airbag OFF”开关关闭时，如果“PASSENGER AIRBAG OFF”（乘客侧安全气囊关闭）警示灯不亮起，则表明系统中有故障。

- ▷ 这时，不要将儿童保护系统装到乘客座椅上。
- ▷ 立即排除故障。请向合格的专业汽修厂咨询。我们建议您让保时捷中心进行这项工作，因为保时捷中心拥有经过培训的维修车间专业人员，并且备有必要的零件和工具。

注意

车匙开关和“PASSENGER AIRBAG OFF”（乘客侧安全气囊关闭）警示灯未在车辆出厂时安装，可由您的保时捷中心进行改装（装有桶型座椅的车辆除外）。

ISOFIX 系统

乘客座椅上的儿童座椅支架

儿童保护系统不能用于桶型座椅。

请仅使用由保时捷推荐的带有 ISOFIX 系统的儿童保护系统。

这些约束系统均已针对您的保时捷内部和适当的儿童重量分组进行了必要的检测和调整。

使用其他未经检测的系统将可能增大伤害风险。

您可以从您的保时捷中心获得 ISOFIX 兼容儿童座椅。

▷ 一定要遵循有关儿童座椅的专用安装指南。

注意

ISOFIX 支架未在车辆出厂时安装，可由您的保时捷中心进行改装（装有桶型座椅的车辆除外）。

危险！

使用儿童保护系统时不关闭乘客侧安全气囊存在造成严重或致命伤害的风险。

- ▷ 如果乘客座椅上装有儿童保护系统，必须关闭乘客侧安全气囊。
必须将车辆座椅调节到较低且靠后的位置。
- ▷ 请参见第 38 页的“儿童保护系统”一节。

安装配有 ISOFIX 系统的儿童座椅

1. 用车匙关闭乘客侧安全气囊。
“PASSENGER AIRBAG OFF”（乘客侧安全气囊关闭）警示灯必须亮起。
请参见第 40 页的“开启和关闭乘客侧安全气囊”一节。



2. 按照儿童座椅指导手册中的说明将儿童座椅固定至定位凸耳 **A**。
3. 拉动儿童座椅以检查两个紧固点是否正确接合。

危险！

如果在儿童座椅拆下后乘客侧安全气囊保持在关闭状态，将对乘客造成严重甚至致命伤害的风险。

- ▷ 一旦拆下了儿童座椅，就必须再次开启乘客侧安全气囊。

安全气囊系统

概述



- ▷ **务必系紧安全带**，因为安全气囊系统的触发取决于碰撞的力度和角度。
- ▷ 确保在驾驶员或乘客与安全气囊弹出区域之间没有其他人、宠物或物品。
- ▷ 始终握住方向盘的外圈。
- ▷ 如果希望安全气囊提供有效的保护，安全气囊必须与驾驶员或乘客保持一定的距离。为此，请调节您的座椅位置，不要让座椅离安全气囊过近。不要靠在车门内侧上（侧安全气囊、头部安全气囊）。
- ▷ 行驶时一定要把脚放在脚坑中。不要把脚放在仪表板上或座垫上。
- ▷ 使车门杂物盒盖始终保持关闭。箱内的物品不得将车门杂物盒顶起。

- ▷ 乘客座椅上或其前方不要装载过重的物品。
- ▷ 请向您车上的乘客讲述本章中的所有信息。
- ▷ **x** 如果安全气囊系统有故障，一定要向合格的专业维修中心咨询。
- ▷ 立即更换触发过的气安全气囊系统。
- ▷ 不要改动安全气囊系统的导线或部件。
- ▷ 不要在方向盘上或者乘客侧安全气囊、侧安全气囊或头部安全气囊的附近粘贴任何附加饰物或标签。不要使用防护型座椅蒙面。
- ▷ 在安全气囊线束的附近不要布置任何附加电气设备的电缆。
- ▷ 请勿拆卸安全气囊部件（例如方向盘、门板、座椅）。
- ▷ 如果您要出售您的保时捷，请告知购买者车辆装有“安全气囊”，并让他查阅驾驶手册中“安全气囊系统”的章节。
- ▷ 按照规定的保养周期对安全气囊系统的准备就绪状态进行检查。
- ▷ 请参见第 38 页的“儿童保护系统”一节。

功能

安全气囊是一种与安全带配合使用的安全系统，在发生事故时可对驾驶员和乘客提供最大限度的伤害保护。

在前部或侧面碰撞事故中，安全气囊可以保护乘员的头部和上身，同时减缓驾驶员和乘客向碰撞方向的移动。

驾驶员侧**前置安全气囊**安装在方向盘毂缓冲垫的下面，乘客侧前置安全气囊安装在仪表板中。

侧安全气囊（根据车辆装备）安装在座椅靠背侧面。

头部安全气囊安装在门板中。

各个安全气囊的触发取决于碰撞的角度和力度。

前置安全气囊展开后会迅速收缩，不会对视野造成明显的影响。

同样，充气噪音也会淹没在事故的噪声中。



警示灯和警告信息

一旦有故障产生，可以通过仪表板及行车电脑上的警示灯获知。

- ▷ 请参见第 136 页的“仪表板和行车电脑上的警告”一节。
- ▷ x 出现下列情况时，请向合格的专业维修中心咨询：
 - 当插入点火车匙后，警示灯不亮起**或者**
 - 发动机运转时，警示灯不熄灭**或者**
 - 行驶时警示灯亮起。



警示灯“PASSENGER AIRBAG OFF” (乘客侧安全气囊关闭)

- ▷ 请参见第 40 页的“开启和关闭乘客侧安全气囊”一节。



危险！

乘客侧安全气囊有造成严重伤害甚至致命伤害的风险。当点火装置开启且“Airbag OFF”开关关闭时，如果“PASSENGER AIRBAG OFF”（乘客侧安全气囊关闭）警示灯不亮起，则表明系统中有故障。

- ▷ 如果警示灯未亮起，不可使用儿童保护系统。
- ▷ 立即排除故障。

如果在儿童座椅拆下后乘客侧安全气囊保持在关闭状态，将有对乘客造成严重甚至致命伤害的风险。

- ▷ 一旦拆下了儿童座椅，就必须再次打开乘客侧安全气囊。

弃置

对于没有点燃过的气体发生器或带有安全气囊装置的整车或相关的分总成，均不可作为“普通”废料或废弃物弃置，也不可进行任何其他形式的最终储存。

您的保时捷中心将会告知您有关弃置的详情。

翻滚保护

对于敞篷跑车，在遇到事故或在极限驾驶状况中，安装在后排座椅后面的翻滚保护系统会在几分之一秒内伸出。如有必要，将启动安全带收紧器。

▷ 请参见第 36 页的“安全带收紧器”一节。

极限驾驶状况包括

- 严重倾斜（车辆有向侧面翻滚或前后翻滚的危险），
- 车辆离开路面（例如跳过路面凸起）。

翻滚保护系统包括两个翻滚保险杆，如果车辆发生倾翻，这两个保险杆会与挡风玻璃框一起为所有乘员确保足够的头部空间。

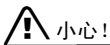

小心！

存在活动顶篷和翻滚保险杆损坏风险。

- ▷ 不要在翻滚保险杆伸出的状态下打开或关闭活动顶篷。

安全注意事项！

- ▷ 时刻确保翻滚保险杆的移动不会受到阻碍。
- ▷ 不要改动翻滚保护系统的导线或部件。
- ▷ 如果翻滚保护系统出现任何故障，请联系合格的专业维修中心。我们建议您让保时捷中心进行这项工作，因为他们拥有经过培训的维修车间专业人员，并且备有必要的零件和工具。
- ▷ 按照规定的保养周期对安全气囊系统的准备就绪状态进行检查。



警告信息

翻滚保护系统出现故障时，仪表组上的安全气囊警示灯就会亮起。此时，无法确保翻滚保险杆能够在必要时伸出。

- ▷ 应立即修理故障。
请向合格的专业维修中心咨询。

推回伸出的翻滚保险杆

- ▷ 请向合格的专业汽修厂咨询。我们建议您让保时捷中心进行这项工作，因为保时捷中心拥有经过培训的维修车间专业人员，并且备有必要的零件和工具。



运动型排气系统

开启 / 关闭

点火装置开启时，可以使用按钮 **A** 开启和关闭运动型排气系统。运动型排气系统开启时，按钮中的发光二极管亮起。



拉紧手刹车

▷ 向上拉起手制动杆。

松开手刹车

▷ 稍稍拉起手制动杆，按下锁止按钮然后完全放下手制动杆。

警示灯

仪表板和行车电脑上的警示灯都会在拉紧手刹时亮起，并在完全松开手刹后熄灭。

▷ 请参见第 136 页的“仪表板和行车电脑上的警告”一节。

手刹车

手刹车作用在后轮上，在停车期间起到固定车辆、防止车轮转动的作用。

脚制动器

安全说明!

- ▷ 地板垫或其他物品不可阻碍踏板的行程。

仅当发动机运转时制动助力器才会工作。如果发动机关闭或制动助力器出现故障，制动时需要向制动踏板施加大大得多的力。

- ▷ 不得牵引制动器有故障的车辆。
- ▷ 请参见第 243 页的“牵引和牵引起动”一节。

大雨中涉水驾驶时，或是离开洗车房后，制动作用会有所延迟，因此可能需要增大压力。

- ▷ 为此，与前车保持较远距离，以较短的时间间隔反复踩下制动器使之“干燥”。在进行制动操作时，确认不会影响车后的交通。

在撒有路盐或沙砾的道路上长时间行驶以后，这些物质会在制动盘和制动片上形成一层膜，显著降低摩擦力并因此影响制动效果。

- ▷ 即使制动盘是由灰铸铁合金制成，在车辆长期闲置时它们也会不可避免地被腐蚀。制动器会因此渐渐变得“不光洁”。腐蚀的类型、程度和影响取决于车辆闲置的时间长短，道路上是否撒有路盐或沙砾，以及洗车时是否使用了溶脂剂（不适用于配备保时捷陶瓷复合制动系统的车辆）。为防止制动盘被腐蚀，在停车之前应该“利用制动将其干燥”（不适用于配备保时捷陶瓷复合制动系统的车辆）。如果制动舒适性明显削弱，我们建议您找专家检查制动系统。请向合格的专业汽修厂咨询。我们建议您让保时捷中心进行这项工作，因为保时捷中心拥有经过培训的维修车间专业人员，并且备有必要的零件和工具。

- ▷ 为了减轻下山时的制动系统工作负荷，应在适当的时机换入低档，进行发动机制动。如果发动机制动不能完全满足下陡坡时的制动需要，则应间歇踩下制动踏板。持续的制动会导致制动器过热并降低制动效果。
- ▷ 请参见第 190 页的“制动液液位”一节。

制动片和制动盘

制动片和制动盘的磨损很大程度上取决于驾驶方式和使用条件，因此不能用实际行驶里程的长短来表述。

这种高性能制动系统用于在所有车速及温度条件下实现最佳制动效果。

因此，在某些车速、制动力及环境条件下（如温度及湿度），制动器可能发出尖锐声音。

警示灯

制动片达到磨损极限值后，仪表板和行车电脑上的警示灯会亮起。

- ▷ 请参见第 136 页的“仪表板和行车电脑上的警告”一节。
- ▷ 请立刻更换制动片。
请向合格的专业汽修厂咨询。我们建议您让保时捷中心进行这项工作，因为保时捷中心拥有经过培训的维修车间专业人员，并且备有必要的零件和工具。

在测试台上测量

制动器测试只能在转鼓测试台上执行。

点火装置必须关闭。

在转鼓测试台上不可超出下列限值：

- 测试车速 8 km/h
- 测试时间 20 秒

只有当点火装置关闭后，才能在制动测试台上执行手制动器测试。

ABS 制动系统

(防抱死制动系统)

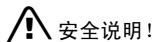

安全说明!

无论 ABS 有多少优点，驾驶员仍有责任根据道路、天气及交通情况调整驾驶方式和动作。

虽然该系统增大了驾车的安全性，但这并不表示您可以拿安全去冒险。即使采用了 ABS，也不可超越物理规律所限定的车辆行驶法则。ABS 无法降低不当车速所造成的事故风险。

ABS 确保

完全的转向控制

- 车辆保持转向能力

良好的行驶稳定性

- 不会出现车轮被抱死所造成的打滑

最佳的制动距离

- 在大多数情况下能够缩短制动距离

防抱死

- 轮胎上不会出现平斑

功能

ABS 的决定性优势在于能够使车辆在危险情况下保持行驶稳定性和可操控性。

几乎在所有路面上，ABS 都能够在紧急制动时避免车轮被抱死，直至车辆停下。

一旦车轮出现即将抱死的趋势，ABS 就会开始对制动过程进行控制。

这种受控的制动过程相当于以极快的频率不断重复进行制动操作。

制动踏板的颤动和振颤声警示驾驶员要根据道路情况调整车速。

- ▷ 如果有必要进行全力制动，在整个制动过程中即使踏板在颤动也要完全踩下制动踏板。不要减小踩踏力。



警示灯

如果仪表板和行车电脑上的 ABS 警示灯在发动机运转期间亮起，表示 ABS 已经由于故障而被关闭了。

在这种情况下，制动系统将以**无防抱死**模式操作，与未配备 ABS 的车辆相同。

- ▷ 根据制动性能的改变调整您的驾驶方式。必须立即由保时捷中心检查 ABS 系统，以避免更多不可预期的故障出现。
- ▷ 请向合格的专业汽修厂咨询。我们建议您让保时捷中心进行这项工作，因为保时捷中心拥有经过培训的维修车间专业人员，并且备有必要的零件和工具。

ABS 控制单元会按照认可的轮胎尺寸进行调节。使用尺寸未经认可的轮胎将导致不同的车轮转速，从而造成 ABS 系统被关闭。

“Sport”（运动）模式

“Sport”（运动）模式开启后获得运动感较强的车辆设置。保时捷控制系统的干涉被特别转换到更强的灵活性和驾驶性能。

- PASM（保时捷主动悬挂管理系统）自动切换到“Sport”（运动）模式，从而实现较硬的悬挂系统设置。
- 当“Sport”（运动）模式开启后，PDK切换到运动换挡图谱，并且换挡时间缩短。档位变换更迅速。
PSM（保时捷稳定管理系统）控制为运动型。此时的PSM干预迟于“Normal”（标准）模式下的干预。驾驶员可以在性能限制下更敏捷地操纵车辆，而无需PSM在紧急情况下的帮助。这有助于获得最佳单圈用时，在路面干燥的赛道上驾驶时尤为明显。
- 电子油门踏板反应更迅速，发动机对油门输入的响应更敏感。开启“Sport”（运动）模式时，此功能仅在驾驶员将加速踏板踩到底和短暂松开踏板时被激活。
- 转速限制特性更加“严格”，即达到性能极限后，发动机立即减速（仅适用于配备PDK的车辆的手动选档模式）。
- ▷ 请遵守PSM、PASM和PDK章节中的要求。

“Sport”（运动）模式的开启与关闭

开启和关闭“Sport”（运动）模式的同时将激活和解除PASM的“Sport”（运动）模式。如果使用PASM按钮启动了PASM“Sport”（运动）模式，PASM保持启用状态。

点火装置关闭后，“Sport”（运动）模式自动复位至“Normal”（标准）模式。

“Sport”（运动）按钮

- ▷ 按下中控台上的“SPORT”（运动）按钮A。“Sport”（运动）模式开启后，“SPORT”（运动）按钮中的发光二极管亮起。

PDK的运动换挡图谱启用且换挡时间缩短。运动驾驶方式被更快识别，且换挡速度适应驾驶性能。

减速换低档将提早进行。即使在较高的发动机转速下，也会进行降档，以进行减速。

- ▷ 请参见第150页的““Sport”（运动）模式（“Sport”（运动）模式和“Sport Plus”模式）”一节。



SPORT PLUS 按钮 （仅限配备PDK的车辆）

在“Sport Plus”模式中，PDK切换到适合赛道驾驶的换挡模式。将不选择7档。与“Sport”（运动）模式相比，换挡性能再次被显著增强。

- ▷ 请参见第150页的““Sport”（运动）模式（“Sport”（运动）模式和“Sport Plus”模式）”一节。
- ▷ 按下中控台中的“SPORT PLUS”按钮B。“Sport”（运动）模式开启后，“SPORT PLUS”按钮中的发光二极管亮起。



开启“Sport”（运动）模式时，“SPORT”标志将在数字车速表旁出现。



开启“Sport Plus”模式时，“SPORT PLUS”标志将在数字车速表旁出现。

Porsche 稳定管理系统 (PSM)

PSM 是一个主动控制系统，用于在极端驾驶操作时稳定车辆。

安全说明!

无论 PSM 有多少优点，驾驶员仍有责任根据道路、天气及交通情况调整驾驶方式和动作。

虽然该系统增大了驾车的安全性，但这并不表示您可以拿安全去冒险。即使采用了 PSM，也不可超越物理规律所限定的车辆行驶法则。

PSM 无法降低不当车速所造成的事故风险。

车轮、制动器、转向系统和发动机上的传感器将持续测量：

- 车速
- 行驶方向（转向角度）
- 横向加速度
- 沿垂直轴线的转动速度
- 纵向加速度

PSM 利用这些数值确认驾驶员希望的行驶方向。

如果车辆实际运动方向与驾驶员希望的路线（方向盘位置）有偏差，PSM 就会干预并修正路线方向：它根据需要制动单个车轮。另外，还可以控制发动机功率来稳定车辆。

下列事件告知驾驶员 PSM 控制系统正在工作，并警示驾驶员应根据道路情况调整其驾驶方式：

- 仪表板上的多功能灯闪烁。
- 能够听到液压噪音。
- 车辆减速，并且方向盘力由于 PSM 对制动器的控制而改变。
- 发动机功率降低。
- 在制动过程中，制动踏板颤动并且其位置发生变化。
为了使车辆完全减速，在制动踏板开始振动后，必须增加踩踏力。

PSM 控制系统工作示例

- 如果转弯时车辆的前轮漂移，会对转弯时内侧的后轮施加制动并在必要时降低发动机功率。
- 如果转弯时车辆的后轮漂移，会对转弯时外侧的前轮施加制动。

附加制动器功能

- 预制动：
如果您突然快速地将脚抬离油门踏板，制动系统就会准备进行可能的紧急制动。制动系统进行预加注并且制动片已与制动盘轻微接合。
- 制动助力器：
如果紧急制动时没有施加足够的踏板力，制动助力器将提供必要的制动力，使得所有 4 个车轮获得所需的最大减速度。

PSM 的作用

- 在所有行驶条件下获得最佳牵引力和车道保持性能，甚至包括摩擦力不断变化的路面。

- 系统会对转弯中驾驶员松开油门踏板或施加制动时出现的不良车辆响应（法拉利效应）进行补偿。这种补偿作用可以一直提供，直至达到最大横向加速度。
- 在动态驾驶操作时（例如快速转弯、变换车道或连续转弯），PSM 会根据需要主动稳定车辆。
- 在转弯以及不同或变化的路面条件下，改善车辆的制动稳定性。
- 在紧急制动时改善制动作用并缩短制动距离。

准备就绪状态

每次您启动发动机时，PSM 将会自动开启。

在“正常”行驶中，PSM 应始终开启。

但在一些特殊情况下，暂时关闭 PSM 可能会更利一些，例如：

- 路面松软或积雪很厚
- 摆脱卡陷时
- 使用防滑链时



关闭 PSM

- ▷ 按下 PSM OFF 按钮。
PSM 会在短时延迟后关闭。
按钮中的发光二极管亮起。
PSM 关闭后，仪表板上的多功能 PSM 灯亮起，并且行车电脑上显示一条信息。
还会响起声音信号。

注意

PSM 关闭后，附加的制动功能也停用。在紧急情况下，紧急自动重新启动功能与 PSM 控制同时启用。

以下功能即使在 PSM 关闭时也能在紧急状况下稳定车辆：

- PSM 关闭后，其中一个前轮进入 ABS 控制范围时，车辆会立刻稳定。
- PSM 关闭且“Sport”（运动）模式开启后，两个前轮都进入 ABS 控制范围时，车辆会立刻稳定。

即使 PSM 已被关闭，车轮的单侧旋转也可避免。

重新开启 PSM

- ▷ 按下 PSM OFF 按钮。
PSM 会在短时延迟后打开。
按钮中的发光二极管和仪表板上的多功能 PSM 灯熄灭。
行车电脑显示一条信息。

“Sport”（运动）模式

“Sport”（运动）模式或“Sport Plus”模式开启后获得运动感较强的车辆设置。

PSM 调节作用稍迟于“Normal”（标准）模式时的作用时间；驾驶员可以在性能限制下更敏捷地操纵车辆，而无需 PSM 在紧急情况下的帮助。这有助于获得最佳单圈用时，尤其是在赛道和干燥路面上驾驶时。



PSM 多功能灯

- 当打开点火装置时，仪表板上的多功能灯亮起，进行灯泡检查。
- 该灯通过闪烁表明正在进行一项控制操作，包括 PSM 处于关闭状态时（单侧车轮旋转时的制动控制）。
- 警示灯亮起，同时行车电脑上显示一条信息，表示 PSM 已被关闭。还会响起声音信号。
- 故障通过警示灯和行车电脑上的一条信息显示。PSM 出现故障。

▷ 请向合格的专业汽修厂咨询。我们建议您让保时捷中心进行这项工作，因为保时捷中心拥有经过培训的维修车间专业人员，并且备有必要的零件和工具。

▷ 请参见第 228 页的“车辆投入使用”一节。

牵引

▷ 请参见第 243 页的“牵引和牵引起动”一节。

在测试台上测量

制动器测试只能在平板试验台或转鼓测试台上进行。

在转鼓测试台上不可超出下列限值：

- 测试车速 8 km/h
- 测试时间 20 秒

只有当点火装置关闭后，才能在制动测试台上执行手制动器测试。



Porsche 主动悬挂管理系统 (PASM)

PASM 能够为驾驶员提供两种底盘设置：“Normal”（标准）和“Sport”（运动）。通过中控台上的按钮进行选择。

在“Normal”（标准）模式下，底盘为运动型舒适设置。

“Sport”（运动）模式提供极为运动的减震器调整（例如，在赛道上驾驶）。

可变悬挂系统根据驾驶状况和情形对每个车轮选择适当的减震级别。

示例：

如果车辆以明显区别于“Normal”（标准）模式的运动方式驾驶，PASM 自动将减震性能调节到适合此方式的状态。



开启 PASM “Sport”（运动）模式

- ▷ 按下中控台中的 PASM 按钮。
PASM 的“Sport”（运动）模式开启后，按钮中的发光二极管亮起，并且行车电脑上显示一条信息。

关闭 PASM “Sport”（运动）模式

- ▷ 按下中控台中的 PASM 按钮。
按钮中的发光二极管熄灭，并且行车电脑显示一条信息。

点火装置关闭后，PASM 自动复位至“Normal”（标准）模式。

Porsche 牵引力控制管理系统 (PTM)

通过 PTM，驱动力以可变的方式在前后车轮之间进行分配。

前后车桥之间的动力分配通过图谱控制的多片式离合器实现。

驱动力的分配还取决于两个车桥之间的轮速差值。多片式离合器始终向前轮提供充足的驱动力，以确保即使在坑洼路况下也能获得最佳推动力。

结合保时捷稳定管理系统（PSM），PTM 确保了最佳操控性和极高的行驶稳定性。



危险！

无论 PTM 有多少优点，驾驶员仍有责任根据道路、天气及交通情况调整驾驶方式和动作。

虽然该系统增大了驾车的安全性，但这并不表示您可以拿安全去冒险。即使采用了 PTM，也不可超越物理规律所限定的车辆行驶法则。

PTM 无法降低不适当车速所造成的事故风险。

在测试台上检查

制动测试

制动器测试只能在平板测试台或转鼓测试台上进行。

点火装置必须关闭。

在转鼓测试台上不可超出下列限值：

- 测试车速 8 km/h
- 测试时间 20 秒

手制动器检查

只有当点火装置关闭后，才能在制动器转鼓测试台上进行手制动器测试。

对车辆上的车轮进行平衡调节

进行车轮平衡调整时，必须升起车辆，车轮必须能够自由转动。

牵引

- ▷ 请参见第 243 页的“牵引和牵引起动”一节。

车轮 / 轮胎

PTM 控制单元会按照认可的轮胎尺寸进行调整。使用未经认可的轮胎尺寸可能导致轮速出现偏差，并有可能影响操控性或导致 PTM 关闭。

伸出后扰流板

后扰流板改善了行驶稳定性，特别是较高车速时的行驶稳定性。



警告！

存在事故风险。如果后扰流板不能伸出，行驶稳定性会由于后桥升力的增加受到不良影响。

- ▷ 根据改变的行驶条件调整您的驾驶方式。
- ▷ 排除故障。
请向合格的专业汽修厂咨询。我们建议您让保时捷中心进行这项工作，因为保时捷中心拥有经过培训的维修车间专业人员，并且备有必要的零件和工具。

在车辆处于静止状态的情况下，手动缩回或伸出后扰流板时存在伤害风险。

- ▷ 确认没有人员或物品位于后扰流板的运动范围内。

通过扰流板推动车辆存在损坏风险。

- ▷ 不要通过推扰流板推动车辆。

自动模式

扰流板的自动伸出和缩回取决于各种情况（例如，行驶速度、发动机舱温度）。

发动机舱温度低于 55 °C

扰流板在车速为 120 km/h 时伸出，在车速为 60 km/h 时缩回。

发动机舱温度高于 60 °C

扰流板在车速为 80 km/h 时伸出，在车速为 30 km/h 时缩回。

如果不能进行自动控制，行车电脑将显示一条警告信息。



缩回手动伸出的后扰流板

- ▷ 车速在 **0 ~ 30 km/h** 之间
按住按钮，直到后扰流板到达最终位置。
按钮中的发光二极管熄灭。
后扰流板切换到自动模式。
- ▷ 车速在 **30 ~ 100 km/h** 之间
点按按钮
后扰流板缩回，按钮中的发光二极管熄灭。
后扰流板切换到自动模式。
- ▷ 车速高于 **100 km/h**
点按按钮
后扰流板保持伸出，按钮中的发光二极管熄灭。
后扰流板切换到自动模式。

手动控制

开启点火装置时，可以通过中控台上的按钮手动伸出或缩回后扰流板。

伸出

- ▷ 点按按钮
扰流板会伸出到最终工作位置。
按钮中的发光二极管亮起。

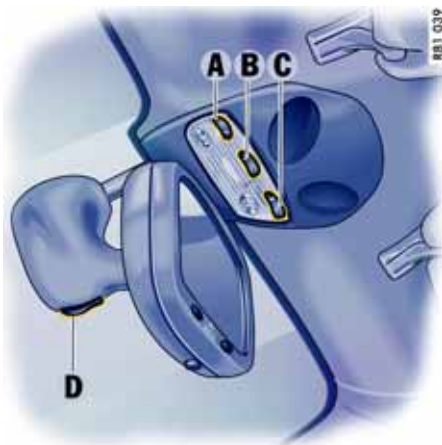

A、C - 驾驶员 / 乘客侧阅读灯开关
B - 车内照明灯和脚底灯开关
D - 定位灯

车内照明灯

- ▶ 请参见第 223 页的“2 小时或 7 天后用电设备关闭”一节。

对于配备自动防眩目后视镜的车辆

- ▶ 开启车内照明灯之前应先关闭后视镜的自动防眩目模式。
否则后视镜可能会意外地转动到防眩目位置。

车内照明灯、阅读灯

关闭

- ▶ 按下开关的左半部分。

切换为持续照明

- ▶ 按下开关的右半部分。

切换为自动开关

- ▶ 将开关移动到中间位置。

在某个车门被解锁或打开时，或是点火车匙从点火锁中拔出时，车内照明灯和脚底灯会亮起。

车门关闭后，车内照明灯会在延迟大约 2 min 后熄灭。

开启点火装置或车辆被锁止后，这些灯立即熄灭。

定位灯

在黑暗时，内后视镜底部的一个发光二极管能够改善座舱内的定位。

操作注意事项

在配备 Sport Chrono 升级版组件的车辆中，可以在 PCM 中改变定位灯的亮度。

- ▶ 请参阅单独成册的保时捷通讯管理系统 (PCM) 使用说明中的“个性化记忆”一章。

停车辅助

停车辅助系统

驾驶员倒车时，停车辅助系统会通过信号音指示车辆与障碍物间的距离。

警告！

存在事故风险。即使使用了停车辅助系统，在停车和接近障碍物时驾驶员仍有责任小心操作。

▷ 确保在挪车区域内没有人、动物或障碍物。

如果挂上倒档并打开点火装置，停车辅助系统将自动启用。

注意

如果车辆在没有挂入倒档的情况下向后移动，停车辅助系统不会开启。



超声波传感器

传感器

后保险杠中的四个超声波传感器测量与最近障碍物间的距离。

- 中间传感器的工作范围：大约 150 cm
- 外侧传感器的工作范围：大约 60 cm

传感器盲区（例如接近地面的区域）中的障碍物无法被探测到。

- ▷ 传感器上必须总是保持无尘、无冰雪状态，以确保其工作完全正常。
- ▷ 请勿造成传感器的磨损或擦伤损坏。

▷ 为了避免损坏传感器，在用蒸汽喷射装置进行清洗时应保持足够的距离。

信号音 / 功能

挂上倒档以后，停车辅助系统会发出一个短促信号音，确认其已被开启。

探测到障碍物时会通过间歇信号音告知驾驶员。越接近障碍物，间歇时间越短。当距离小于约 30 cm 时，会发出连续信号音。如果继续靠近障碍物，连续信号音将会停止。

▷ 调节收音机的音量，确保它不会压过信号音。

超声波测量的限制

- 停车辅助系统无法探测到吸声的障碍物（例如冬季驾驶，粉状雪）
- 声反射障碍物（例如玻璃表面、平整的喷漆表面）
- 以及非常薄的障碍物。

其它超声波声源（例如其它车辆的气压制动器和手提钻）可能会干扰此系统对障碍物的探测。

故障指示

- 挂上倒档以后，在短促信号音后面跟着一个音调相同的连续信号音。
原因：传感器脏污或被冰雪覆盖。
- 挂上倒档以后，在短促信号音后面跟着一个音调很低的连续信号音。
原因：故障或系统故障。
- ▷ 排除故障。
请向合格的专业汽修厂咨询。我们建议您让保时捷中心进行这项工作，因为保时捷中心拥有经过培训的维修车间专业人员，并且备有必要的零件和工具。



A - 车门镜调节的控制开关

作为停车辅助功能向下转动后视镜玻璃

- ▷ 请参见第 28 页的“座椅位置记忆”一节。
- 挂上倒档后，乘客侧后视镜会稍稍向下转动，以便驾驶员可以看到路缘区域。

前提条件

- 车辆必须配备座椅位置记忆
- 设置控制开关 **A** 到“乘客侧”
- 必须挂入倒档

后视镜回到其初始位置

- ▷ 以 6 km/h 以上的车速向前驾驶或
- ▷ 设置控制开关 **A** 到“驾驶员侧”。



- 0 - 初始位置
- 1 - 点火装置开启
- 2 - 启动发动机
- 3 - 点火装置关闭

点火锁 / 转向锁

点火锁共有四个点火锁位置。
车匙能从每个点火锁位置跳回初始位置。

点火锁位置 0

初始位置

点火装置开启或发动机已被起动后，不能拔出点火车匙。

要拔出点火车匙：

- ▷ 停车
- ▷ 配备 **PDK** 的车辆
将 PDK 选档杆移至位置 **P**。
- ▷ 关闭点火装置
- ▷ 拔下点火车匙

点火锁位置 1

点火装置开启

- ▷ 将点火车匙转到位置 **1**。
点火装置被打开。

操作注意事项

所有电气设备可以开启。

- ▷ 请参见第 136 页的“仪表板和行车电脑上的警告”一节。

点火锁位置 2

启动发动机

- ▷ 将点火车匙转到点火锁位置 **2**。
- ▷ 请参见第 62 页的“起动和关闭发动机”一节。

点火锁位置 3

点火装置关闭

- ▷ 将点火车匙转到点火锁位置 **3**。

锁止转向柱

自动锁止

从点火锁中拔出点火车匙时，转向柱自动锁止。

- ▷ 只有当车辆停稳后才能拔下点火车匙，否则转向锁将会锁止，使车辆无法转向。
- ▷ 离开车辆时请务必拔下点火车匙。

自动解锁

利用无线电遥控器解锁车辆时，转向柱也同时被解锁。

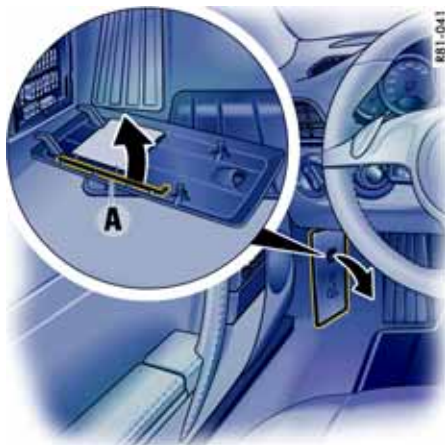

紧急操作 - 解锁点火车匙

如果车辆蓄电池无电，车匙只能在执行紧急操作时拔出。

1. 在手指孔处握住保险丝盒盖罩并将其拉出。
2. 松开盖罩内侧的金属钩 **A**。

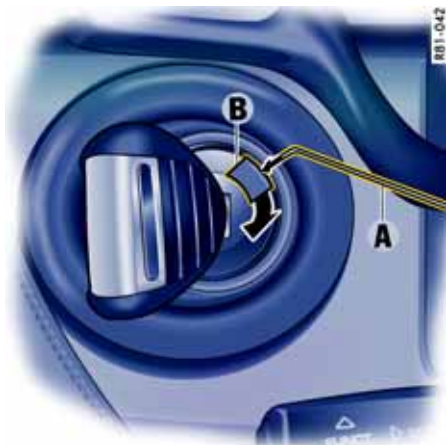

3. 用金属钩 **A** 从点火锁上拆下塑料罩盖 **B**。
确认塑料罩盖 **B** 未丢失。

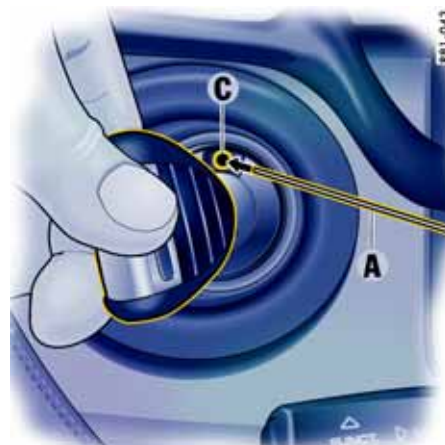

4. 逆时针将点火车匙转到底。
5. 将金属钩 **A** 压入开口 **C** 中。
此时将听到解锁声。
6. 将点火车匙旋回初始位置 **0** 并拔下。
7. 重新安装塑料罩盖 **B**。

起动和关闭发动机

- ▷ 请参见第 12 页的“防盗装置”一节。
- ▷ 请参见第 192 页的“排放控制系统”一节。



警告！

存在中毒风险。排放的废气中含有无色无味的一氧化碳，即使浓度很低依然具有毒性。

- ▷ 切勿在封闭空间内起动或运转发动机。

灼热的排气系统可能引发失火风险。

- ▷ 在行驶及停放车辆时，不要让灼热的排气系统接触易燃材料，如干草或树叶等。

靠近尾管或接触到尾管会有灼伤的危险。发动机运转时及关闭一段时间后，尾管仍然较热。

- ▷ 当站在车后时，应与尾管保持一定的安全距离。
- ▷ 确保儿童不会被尾管灼伤。

起动

- ▷ 操作脚制动器
- ▷ 完全踩下离合器踏板，并将换挡杆挂入空档。在起动车辆时保持离合器踏板踩下。
- ▷ 将 PDK 选档杆移至位置 **P**。
- ▷ 不要踩油门踏板
- ▷ 操纵起动机持续时间不要超过 10 秒。必要时，在停顿 10 秒后重复起动步骤。首先将点火钥匙旋回位置 **3**。

当发动机起动时，起动机的初始操作自动完成。如果发动机未起动，起动机随后的操作将不会自动完成。

- ▷ 不要停车暖机。立即起步，开动车辆。在发动机达到工作温度前，避免高转速及全油门操作。

如果蓄电池电量不足，可以使用跨接导线起动发动机。也可以牵引起动手动变速箱车辆。

- ▷ 请参见第 231 页的“跨接起动”一节。
- ▷ 为确保蓄电池充电状况良好并能够正常起动发动机，当打开点火装置及发动机低速运转时（如交通堵塞、市区慢行或排队等候），应该关闭所有不需要的电气附件。

关闭

- ▷ 只能在停车后关闭点火装置，因为关闭发动机后没有转向助力和制动助力。
- ▷ 只有当车辆停稳后才能按下点火车匙，否则转向锁将会锁止，使车辆无法转向。
- ▷ 离开车辆时，**必须**拔下点火车匙，并拉紧手制动器。接合 1 档或倒档（配备手动变速器的车辆），或者将选档杆移动到位置 **P**（配备 PDK 的车辆）。

注意

如果点火车匙留在点火锁内，车辆蓄电池将会意外放电。

- ▷ 请参见第 223 页的“2 小时或 7 天后用电设备关闭”一节。

发动机舱风扇、散热器风扇

散热器和散热器风扇安装在车辆的前部。
发动机舱风扇安装在发动机舱盖上。



警告！

存在伤害风险。发动机关闭后，发动机舱温度会被继续监视约 **30 min**。

在此期间，根据温度不同，发动机舱风扇可能会持续运转或突然开始运转。

- ▷ 只能在发动机关闭后对这些区域进行操作，并要特别当心。

存在伤害风险。发动机工作时，车辆前部的散热器风扇可能正在运转或突然开始运转。

- ▷ 只能在发动机关闭后对这些区域进行操作。



灯光开关



车灯关闭

当发动机运转时，日间行车灯开启。



回家模式

当发动机运转时，日间行车灯开启。



侧灯

牌照灯、侧灯、仪表照明开启，
日间行车灯关闭。



近光大灯、远光大灯

只有当点火装置开启时，才可以关闭
日间行车灯。



后雾灯

拉动开关
指示灯亮起

警告音（锣声）

如果按下点火钥匙并打开了车门，而车灯仍然亮着（非回家模式），会发出一声**锣声**警告，提醒您蓄电池可能会放电。

对于某些国家，可能会因为法律规定而有所不同。

日间行车灯

在灯光开关设置为“OFF”（关闭）或“HOME”（回家模式）时，只有集成在前辅助大灯中的LED灯亮起。

例如在车辆穿过隧道或在黄昏行驶时，必须开启大灯的近光灯。

日间行车灯的操作可能因所在国家的法规不同而有所差异。

操作注意事项

在行车电脑上可以停用日间行车灯。

▶ 请参见第 104 页的“行车电脑”一节。

弯道灯

动态弯道灯在车速超过 10 km/h 时开启。

回家模式

打开回家模式

▶ 将灯光开关移至“HOME”（回家照明）位置。

为了改善您上下车时的视线和安全性，日间行车灯和尾灯会继续亮一段时间：

- 当您离开车辆时，车灯会在车门打开后照明大约 30 秒。车辆上锁后，断电延时功能重新启动。在配备 Sport Chrono 升级版组件的车辆上，PCM 可以用来设置断电延时功能。这一设置还会改变解锁车辆的照明时间长短。请参阅单独成册的保时捷通讯管理系统（PCM）使用说明中的“个性化记忆”一章。
- 车辆解锁后，车灯可亮起大约 30 秒。如果打开点火装置或是取消回家模式，车灯熄灭。

大灯光束调节

您的保时捷配备了动态大灯光束调节。

当点火装置开启时，大灯光束的水平位置根据车辆负荷自动改变。

在加速和制动时，大灯光束的水平位置自动保持恒定。

检查工作情况

1. 开启近光灯
2. 插入点火车匙，开启点火装置。
车灯的光束首先完全向下倾斜，然后根据车辆负荷进行调整。

如果该测试点不符合标准，必须检查大灯光束调节装置。

- ▷ 请向合格的专业汽修厂咨询。我们建议您让保时捷中心进行这项工作，因为保时捷中心拥有经过培训的维修车间专业人员，并且备有必要的零件和工具。



转向指示灯 / 远光灯 / 停车灯 / 大灯远近光操纵杆

点火装置打开后，转向指示灯、近光灯和远光灯准备就绪。

1 - 左转向指示灯

2 - 右转向指示灯

将操纵杆推至上下压力点 - 转向指示灯闪烁三次

3 - 远光灯

4 - 大灯远近光闪光器

操纵杆位于中间位置 - 近光灯

当选择了远光灯及大灯远近光闪光器时，转速表中的蓝色指示灯亮起。

停车灯

停车灯只能在点火装置关闭后打开。

- ▷ 上下移动操纵杆即可打开右侧或左侧停车灯。

个性化车灯功能

配备 Sport Chrono 升级版组件的车辆可以提供更多个性化车灯功能。

- ▷ 请参阅单独成册的保时捷通讯管理系统 (PCM) 使用说明中的“个性化记忆”一章。

挡风玻璃雨刷器、 清洗器操纵杆

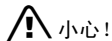

小心!

如果挡风玻璃雨刷器意外开始工作，例如处在间歇或雨量传感器操作模式下，则存在造成伤害的风险。

挡风玻璃、雨刷系统和大灯清洗系统损坏的风险。

- ▷ 只能在足够湿润时，雨刷器才能刮扫挡风玻璃，否则挡风玻璃上可能会留下刮痕。
- ▷ 如果雨刷器刮片冻结，应在驾车前先将刮片解冻。
- ▷ 洗车时一定要关闭挡风玻璃雨刷器，以防它们意外刮水（传感器操作）。
- ▷ 在清洗挡风玻璃之前一定要关闭挡风玻璃雨刷器，以防雨刷器发生意外操作（传感器操作）。
- ▷ 在洗车装置内清洗车辆时不要操作大灯清洗器。
- ▷ 在大灯清洗器冻结时不要进行操作。



前雨刷器和大灯清洗系统

0 - 挡风玻璃雨刷器关闭

1 - 前挡风玻璃雨刷器的间歇 / 雨量传感器操作模式

将雨刷器操纵杆向上移动至第一个档位。

2 - 前挡风玻璃雨刷器 - 慢速操作

将雨刷器操纵杆向上移动至第二个档位。

3 - 前挡风玻璃雨刷器 - 快速操作

将雨刷器操纵杆向上移动至第三个档位。

4 - 前挡风玻璃雨刷器 - 单触式操作

将雨刷器操纵杆向下移动。

前挡风玻璃雨刷器刮水一次。

5 - 前挡风玻璃雨刷器和清洗系统

将雨刷器操纵杆朝向方向盘拉动。将操纵杆朝方向盘拉动时，清洗系统进行喷水 and 刮扫操作。

松开操纵杆后，雨刷器将进行数次无水刮扫操作。

A - 大灯清洗系统

清洗器仅在近光灯或远光灯打开时喷水。

- ▷ 点按按钮 **A**，操作大灯清洗系统。
- ▷ 如果严重脏污，可反复清洗。

前挡风玻璃清洗系统每刮扫十次，大灯清洗系统自动喷水一次。

注意

打开点火装置时，前挡风玻璃清洗器喷嘴被加热，以防止冻结。



在配备 Sport Chrono 升级版组件的车辆上，其他后雨刷器功能可以通过 PCM 进行选择。

- ▷ 请参阅单独成册的保时捷通讯管理系统 (PCM) 使用说明中的“个性化记忆”一章。



后雨刷器

6 - 后窗雨刷器 - 间歇操作

将雨刷器操纵杆向前移动。

后窗雨刷器按预定间隔工作。

如果车速超过 210 km/h，后雨刷器将自动关闭，并在车速降至 200 km/h 以下时重新开启。

雨刷器刮水周期控制

对于没有雨量传感器的车辆，刮水周期可分四级进行调整。

缩短间隔时间

- ▷ 向上移动开关 **A**。通过挡风玻璃雨刷器刮水一次对设置加以确认。

延长间隔时间

- ▷ 向下移动开关 **A**。



雨量传感器

挡风玻璃上的雨量传感器感测雨量（以及降雪量）。刮水速度也相应地自动进行调整。

开启

- ▷ 将雨刷器操纵杆向上移动至第一个档位。

关闭

- ▷ 将雨刷器操纵杆移至位置 **0**。

如果打开点火装置时，雨刷器操纵杆已经处于位置 **1**，则雨量传感器保持关闭状态。

再次开启雨量传感器的步骤：

- ▷ 将雨刷器操纵杆移至位置 **0**，然后移至位置 **1** 或者

- ▷ 使挡风玻璃清洗系统处于位置 **5** 或者

- ▷ 用四级开关 **A** 改变雨量传感器的灵敏度。

通过挡风玻璃雨刷器刮水一次对打开加以确认。

在配备 Sport Chrono 升级版组件的车辆上，其他雨量传感器功能可以通过 PCM 进行选择。

- ▷ 请参阅单独成册的保时捷通讯管理系统（PCM）使用说明中的“个性化记忆”一章。

改变雨量传感器的灵敏度

灵敏度可以用开关 **A** 分 4 级进行调节：

- ▷ 向上移动开关 **A** – 高灵敏度
通过挡风玻璃雨刷器刮水一次对设置加以确认。
- ▷ 向下移动开关 **A** – 低灵敏度

保养说明

- ▷ 定期用车窗清洁剂清洗雨刷器刮片，特别是在洗车装置中洗完车以后。我们建议您使用保时捷车窗清洁剂。如果刮片严重脏污（例如粘有昆虫残渍），可以用海绵或布清洁。

如果雨刷器刮片发生摩擦或发出尖锐噪声，可能是由以下情况导致的：

在自动洗车装置内清洗车辆后，可能会有蜡质残留物粘附在挡风玻璃上。只能使用浓缩车窗清洁剂清除这种蜡质残留物。

- ▷ 请参见第 195 页的“洗涤剂”一节。

请与您的保时捷中心联系获取详细信息。

如果雨刷器刮片损坏或磨损。

- ▷ 尽快更换雨刷器刮片。



- A** - 开启 / 关闭巡航定速控制系统准备就绪状态
1 - +SPEED/SET (加速 / 存储)
2 - -SPEED (减速)
3 - OFF (关闭) (中断)
4 - RESUME (恢复)

巡航定速控制

巡航定速控制系统可以使车辆保持在约 30 至 240 km/h 之间所选定的任何车速下，在此范围内您无需使用油门踏板。
 巡航定速控制系统由方向盘上的操纵杆控制。

配备 PDK 的车辆

进行降档操作，以维持预先设定的车速（特别是在下坡道驾驶时）。



警告！

在拥堵路况中、多弯道路上或在不利的道路条件下（例如结冰或积水道路或多变的路面）有发生事故的风险。

- ▷ 在这些情况下不要使用巡航定速控制系统。

进入巡航定速控制准备就绪状态

- ▷ 按下巡航定速控制系统操纵杆上的按钮 **A**。



车速表上的绿色指示灯就会显示准备就绪状态。

保持并存储车速

- ▷ 踩下油门踏板，使车辆达到所需的车速。
- ▷ 然后前轻推操纵杆（位置 **1**）。

加速（例如超车）

选择 1

- ▷ 踩下油门踏板，按通常的方式提高车速。
 松开油门踏板后，将会重新恢复先前保存的车速。

选择 2

- ▷ 向前推动操纵杆（位置 **1**）直至达到理想的车速。
 当松开操纵杆时，达到的车速被保持并存储。

选择 3

- ▷ 向前轻推操纵杆（位置 **1**）（最多 10 次）。
 每次操作会使车速升高 2 km/h。

操作注意事项

如果车速提高了大约 25 km/h 以上并持续超过 20 秒，巡航定速控制操作会自动中断。

减速

选择 1

- ▷ 朝方向盘拉动操纵杆（位置 **2**）直至达到所需的车速。
当松开操纵杆时，达到的车速被保持并存储。

选择 2

- ▷ 朝方向盘轻拨操纵杆（位置 **2**）（最多 10 次）。
每次操作会使车速降低 2 km/h。

配备 PDK 的车辆

进行降档操作，以改善减速性能（特别是在下坡道驾驶时）。

中断巡航定速控制操作

- ▷ 向下轻轻拉动操纵杆（位置 **3**）或者
- ▷ 踩下制动踏板或离合器踏板或者
- ▷ 将 PDK 选档杆换至位置 **N**。
- ▷ 请参见第 148 页的“Porsche Doppelkupplung (PDK) 保时捷双离合变速箱”一节。

中断前的车速被存储在存储器中。

出现下列情况时，巡航定速控制操作自动中断：

- 如果超过设定车速约 25 km/h 以上并持续超过 20 秒。
- 如果实际车速降至设定车速以下约 60 km/h 并持续超过 60 秒（爬坡时）。
- 进行 PSM 控制操作时。

恢复存储的车速

- ▷ 向上轻轻推动控制操纵杆（位置 **4**）。
巡航定速控制系统会使车辆加速或减速至存储的车速。

只有在交通情况和路面条件允许的情况下，才可以调用存储的车速。

关闭巡航定速控制准备就绪状态

- ▷ 按下巡航定速系统操纵杆上的按钮 **A**
- 车速表上的绿色准备就绪灯熄灭。

注意

当车辆停车且点火装置关闭时，存储的速度值被清零。

行车提示

在车辆上坡或下坡时，巡航定速控制无法一直保持设定的车速。

- ▷ 因此，为了保证足够的发动机制动效果或更好的发动机转速范围，您必须手动换至较低的档位。



杯座

(饮料罐和杯子的固定座)

- ▷ 行驶中应收起杯座



警告!

饮料溢出会造成烫伤或损坏风险。

- ▷ 请只放入那些大小相配的容器。
- ▷ 不要将装得过满的容器放入杯座中。
- ▷ 不要用于盛放热饮料。



伸出杯座

- ▷ 按下杯座嵌板
嵌板开启

△ 危险警示灯

无论点火锁在什么位置，危险警示灯都可以随时使用。

开启和关闭

- ▷ 按下仪表板上的按钮。
所有的转向指示灯和开关内的指示灯会以相同的节奏一起闪烁。



R81-072

- ▷ 按下各杯座对应的标志。杯座伸出。
- ▷ 关闭中间的嵌板。

将杯座拉出可以增加杯座直径，用于放置较大的容器。



R81-073

收起杯座

- ▷ 将杯座架推入
- ▷ 打开中间的嵌板
- ▷ 收起并卡止杯座
- ▷ 关闭中间的嵌板

拉出杯座

- ▷ 拉出杯座（箭头）
- ▷ 插入容器
- ▷ 小心地向里滑动杯座，以便将其调节到与容器的大小相适应。



烟灰缸

开启

- ▷ 开启烟灰缸护盖

清空

- ▷ 开启烟灰缸并小心地拉出烟灰盒。
- ▷ 使烟灰缸护盖保持开启。推入烟灰盒。



点烟器加热

- ▷ 开启烟灰缸护盖
- ▷ 将点烟器按入插座内。加热元件变热后，点烟器会弹回到其初始位置。

操作注意事项

点烟器插座不应用于电气附件（轮胎充气机除外）。

- ▷ 请参见第 222 页的“插座”一节。

点烟器

无论点火锁在什么位置，点烟器都可以随时使用。



存在失火风险。

- ▷ 不要把儿童单独留在车内。
- ▷ 点烟器灼热后，只能握住手柄。

储物空间

警告！

在制动、快速转向或事故中存在伤害风险。

- ▷ 行李或其他物品请勿未经固定就放置在座舱内。
- ▷ 请勿将重物放置在杂物盒上行驶。

储物选项

- 车门中
- 乘客座椅旁边的门槛中
- 中控台中
- 后排座椅靠背后面（在敞篷跑车上，仅在活动顶篷关闭时；当开启活动顶篷时，后排座椅后面的区域不应放置任何物品 - 否则有损坏的风险）
- 座椅之间带有硬币夹的杂物盒
- 带有 CD 盒和笔座的手套箱
- 车顶梁上的衣钩
- 前排座椅靠背后面的衣钩（取决于车辆装备）
- 向前折叠后排座椅靠背便可以得到额外的储物空间

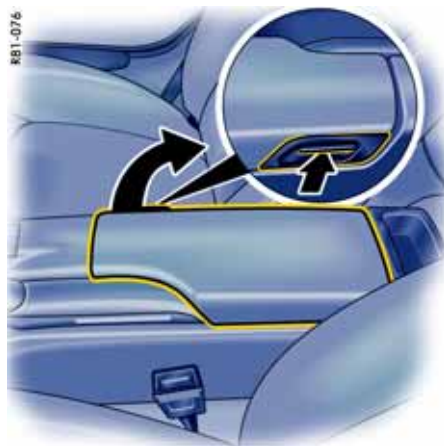

座椅之间的杂物盒

开启

- ▷ 按下解锁按钮并抬起盖板。
杂物盒的前面有一个硬币夹。
- ▷ 请参见第 222 页的“插座”一节。

手套箱



警告!

发生事故时存在手套箱盖造成伤害的风险。

- ▷ 行驶中应关上手套箱盖。



开启

- ▷ 拉开碰锁拉手并打开护盖。

锁止

- ▷ 锁止碰锁拉手，确保杂物盒不会被非法打开。



CD 盒

被占用的 CD 盒用一个红色窗口表示。

打开 CD 盒

- ▷ 按下您要打开的 CD 盒上的按钮。

关闭 CD 盒

- ▷ 折起 CD 盒并关闭，直到其卡入位。

笔座

钢笔可以夹在 CD 盒的右侧。

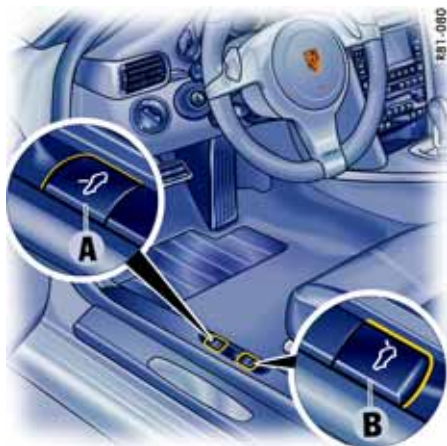

A - 打开行李厢盖
B - 打开发动机舱盖

行李厢盖和发动机舱盖

解锁

- ▷ 操作驾驶员座椅旁边相应的拉钮。
当相应的罩盖打开时，行李厢或发动机舱照明灯亮起。
- ▷ 请参见第 223 页的“2 小时或 7 天后用电设备关闭”一节。

也可以用无线遥控器解锁行李厢盖。

- ▷ 请参见第 12 页的“车匙”一节。

注意

如果车辆蓄电池的电量用尽，行李厢盖只能通过连接一个外接电源打开。

- ▷ 请参见第 222 页的“电气系统”一节。
或是保险丝盒盖部分的描述。

警告信息

如果罩盖未完全关闭，仪表板上的警示灯就会亮起。

- ▷ 完全关闭罩盖。

打开行李厢盖

小心!

存在行李厢盖或挡风玻璃雨刷器损坏风险。

- ▷ 确保在打开行李厢盖时挡风玻璃雨刷器未被向前拉出。



- ▷ 稍稍抬起罩盖并松开安全锁扣及红色锁杆（箭头）。

关闭行李厢盖和发动机舱盖

- ▷ 降下并关闭罩盖。
- ▷ 用手掌将罩盖推入锁中。
检查罩盖是否正确卡到锁中。



行李厢（未配备 Porsche 牵引力控制管理系统的车辆）

舱口盖

（取决于车辆配置）

电视调谐器位于舱口盖 **B** 后面。

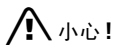

小心！

存在损坏的风险。

- ▷ 不要将任何物品存储在舱口盖 **A** 和 **B** 后面。



- E** - 安全车轮螺栓套筒
- F** - 轮胎充气机
- G** - 牵引凸耳
- H** - 工具包
- I** - 补胎胶

急救包

急救包可以放置在行李厢内的地毯上（尼龙搭扣带）。

立即更换从急救包中取出的物品和任何过期的物品。

警示三角标牌

警示三角标牌 **D** 可以紧固在工具包顶部。

工具箱

开启

- ▷ 打开转锁 **C**
- ▷ 打开工具箱并将其放在行李厢的地板上。

关闭

- ▷ 将工具箱插入行李厢底板中的导向杆。
- ▷ 关闭工具箱并锁止转锁 **C**。

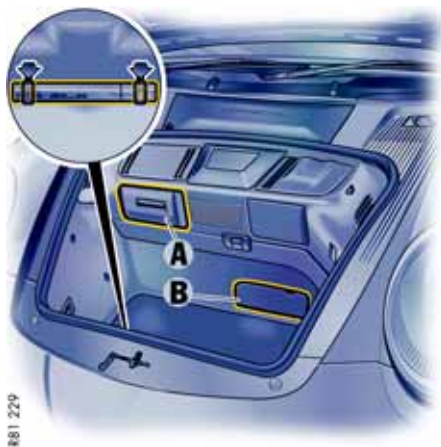

881 229

行李厢（配备 Porsche 牵引力控制管理系统的车辆）

舱口盖

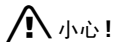

存在损坏的风险。

- ▷ 请勿在舱口盖 **A** 后面存放任何物品。

警示三角标牌

警示三角标牌可以固定在行李厢前部。

- ▷ 取出警示三角标牌之前，松开橡胶圈支架（如图示）。

急救包

急救包可以放置在行李厢内的地毯上（尼龙搭扣带）。立即更换从急救包中取出的物品和任何过期的物品。

补胎胶

补胎胶位于舱口盖 **B** 后面。

- ▷ 利用开口打开舱口盖 **B**。

工具

工具位于行李厢的地板下面。

- ▷ 提起开口或警示三角标牌上的地板，取出工具。



881 230

- B** - 补胎胶舱口盖
- C** - 轮胎充气机
- D** - 工具包
- E** - 牵引凸耳
- F** - 安全车轮螺栓套筒

车载电话和双向无线电通讯

- ▷ 在开始使用电话之前，请先阅读电话制造商的使用说明。
- ▷ 请遵守所在国家有关驾驶时打电话的相关法规。

安全说明！

- ▷ 出于道路安全的考虑，请只使用电话免提装置。
- ▷ 为避免任何可能的健康风险：
仅当一体式车内无线电天线接有外置天线时，才可使用电话或双向无线电通讯。

移动通讯系统（车载电话、双向无线电通讯等）的安装需要有许可证，并且只能按照保时捷的安装规范在专业的维修中心进行安装。

发射功率切勿超过 10 W。

该装置必须要有用于您车辆的类型许可证，而且必须要有一个“e”标志。

如果您要求使用发射功率大于 10 W 的设备，请联系合格的专业维修中心。维修中心应了解安装此类设备的技术要求。

如果设备安装不正确，或是天线、电话和双向无线电通讯没有外置天线，那么无线电发射会干扰车辆上的电气设备。因此，只允许使用连有外置天线的电话或双向无线电通讯。

接听质量

您电话的接听质量会在行驶途中不断变化。建筑物、地形和天气的干扰是不可避免的。通话的清晰度会受到外界噪声（例如发动机和风噪音）的影响，特别是使用免提设备时。



Porsche 通讯管理系统（PCM）

▷ 在开始使用 PCM 之前，请先参阅单独成册的使用说明。

集成在保时捷通讯管理系统（PCM）中的无线电广播模块的接收状态会随着您的驾驶情况而不断变化。建筑物、地形和天气的干扰是不可避免的。

FM 立体声的接收对各种接收条件特别敏感。

电气附件只能由合格的专业维修中心进行改装。

未经保时捷测试及认可的附件可能会对收音机的接收造成不良影响。

杆状天线

车辆通过洗车装置前一定要先拧下天线。

敞篷跑车 /Targa 的天线安装在右前翼子板上。

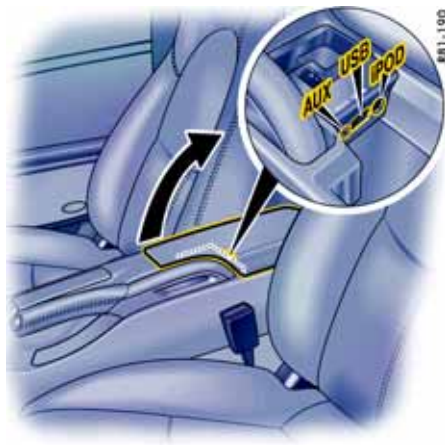

iPod、USB 和 AUX 接口

iPod、USB 和 AUX 接口均位于座椅之间的杂物盒内。

- ▷ 请参阅单独成册的 PCM/CDR 操作说明中的“外部音频源”一节。

注意

不要长时间地将 iPod、USB 存储设备或外部音频源留在车内，因为车内可能出现极端的环境情况（温度波动、湿度变化）。

USB

您可以将 USB 存储设备连接到 USB 接口。

您可以

- 播放音频数据（支持的格式：MP3、WMA 和 AAC-LC）
 - 从运动显示器中下载数据
 - 从 PCM 行车日志中下载数据
- ▷ 请先参阅单独成册的 PCM 操作说明中的“USB”一节。

注意

插入时，USB 存储设备上的 LED 朝下。

AUX

外部音频源

您可以将外部音频源连接到 AUX 接口。这样就可以在音频源系统上操作，而无需在 PCM/CDR 上操作。

- ▷ 请参阅单独成册的 PCM/CDR 操作说明中的“外部音频源”一节。

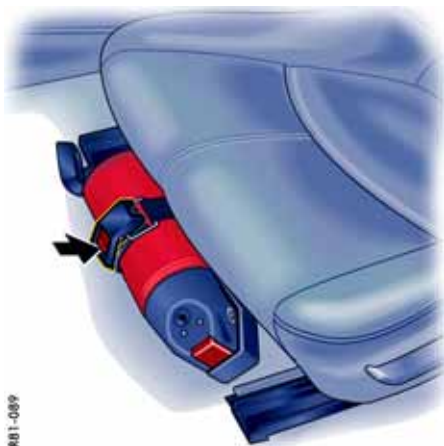

881-089

灭火器

对于备有灭火器的车辆，灭火器被安装在驾驶员座椅的前面。

取出灭火器

1. 一只手握住灭火器，另一只手按下紧固带上的 PRESS 按钮（箭头）。
2. 从支架上取下灭火器。



881-088

插入灭火器

1. 将灭火器放在支架上。
2. 接合张紧扣的紧固带突耳 **A** 并关闭紧固带张紧扣（箭头）。

注意

- ▷ 注意灭火器上的有效期。
如果灭火器已过有效期，可能无法正常工作。
- ▷ 应遵照灭火器上的使用说明进行操作。
- ▷ 灭火器应由专业的修理厂每 1 至 2 年检查一次。
- ▷ 使用后，请将灭火器重新注满。

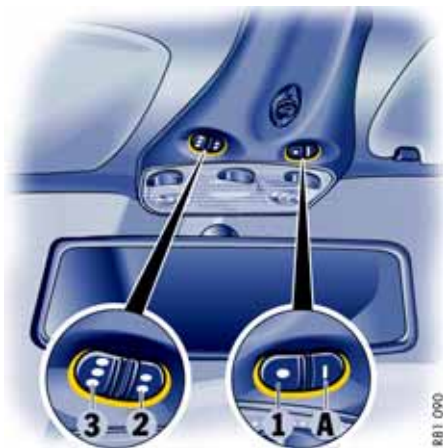

1、2、3 - 可编程按钮
A - 用于识别状态的发光二极管

HomeLink

可编程的 HomeLink 取代了原来用于操作各种装置（例如车库门、宅门、警报系统）的三个手持发射器。

您可以采用原手持发射器的频率对按钮 **1 至 3** 进行编程。

警告！

使用 **HomeLink** 时，如果人员、动物或物体位于受控设备移动范围内，可能存在事故风险。

- ▷ 使用 HomeLink 时，确保没有人员、动物或物体位于受控设备移动范围内。
- ▷ 请遵循原手持发射器的安全说明。

对 **HomeLink** 进行操作和编程的前提条件:

- 原装手持发射器内的电池必须是新的。
- 点火装置被打开。
- 日间行车灯关闭

要操作各个装置:

- ▷ 按下相应按钮（**1、2 或 3**）。
- 发送信号期间，发光二极管 **A** 亮起。

操作注意事项

- ▷ 一定要沿行驶方向使用 HomeLink 开启装置。否则可能会出现作用范围限制的现象。
- ▷ 在出售车辆之前，应删除 HomeLink 的程序信号。
- ▷ 请阅读原手持发射器的说明，确定原手持发射器是采用固定编码还是可更改的编码。
- ▷ 在进行手持发射器编程之前，一定要在发射器内安装新的电池。

向按钮分配信号

- ▷ 请遵循原手持发射器的使用说明。

在首次给 **HomeLink** 编程之前清除出厂设置

通过以下流程可以删除出厂设置的标准编号。对其他按钮编程时，请不要重复这一过程。

- ▷ 按住两个外侧的按钮 **1** 和 **3** 大约 20 秒，直到发光二极管 **A** 开始快速闪烁。
- 按钮 **1 至 3** 的所有程序信号均被删除。



用固定编码的手持发射器对 HomeLink 进行编程

1. 按下目标按钮，直到发光二极管开始缓慢闪烁。
这样，您便可以有大约 5 min 的时间进行第 2 步和第 3 步。
2. 握住原手持发射器，使其处于车辆上的标记位置（如图）前面约 0 至 30 cm 处。
3. 按下原手持发射器上的发射按钮，直到日间行车灯闪烁三次（约 45 秒内）。
4. 重复步骤 1 至 3，对其他按钮进行分配。

用可更改编码的手持发射器对 HomeLink 进行编程

1. 按下目标按钮，直到发光二极管开始缓慢闪烁。
这样，您便可以有大约 5 min 的时间进行第 2 步和第 3 步。
2. 握住原手持发射器，使其处于车辆上的标记位置（如图）前面约 0 至 30 cm 处。
3. 按下原手持发射器上的发射按钮，直到日间行车灯闪烁三次（约 45 秒内）。
4. 为使系统同步：
按下车库开门装置接收器上的编程按钮。
之后，您将有大约 30 秒的时间用于进行第 5 步。
5. 按下分配的 HomeLink 按钮两次。（对于某些装置，必须将分配的按钮按下第 3 次才能完成设置过程。）
6. 重复编程步骤，对其他按钮进行分配。

注意

可能需要在车辆和原手持发射器之间进行几次不同距离的尝试。

若超过了 5 min，日间行车灯将会闪烁一次。
在这种情况下，必须重新开始进行编程。

- ▷ 如果在严格遵照本章中的说明以及原手持发射器的使用说明操作后仍无法成功对车库门开门装置的信号进行分配，请向保时捷中心咨询。
保时捷中心有可匹配的所有车库开门装置信号的清单。

删除 HomeLink 的程序信号

（例如，在出售车辆时）

按住两个外侧的按钮 **1** 和 **3** 大约 20 秒，直到发光二极管 **A** 开始快速闪烁。
按钮 **1** 至 **3** 的所有程序信号均将被删除。

自动空调系统、加热式后窗 / 车门镜加热

自动空调系统.....	86
中央和侧出风口.....	89
加热式后窗 / 车门镜加热.....	90

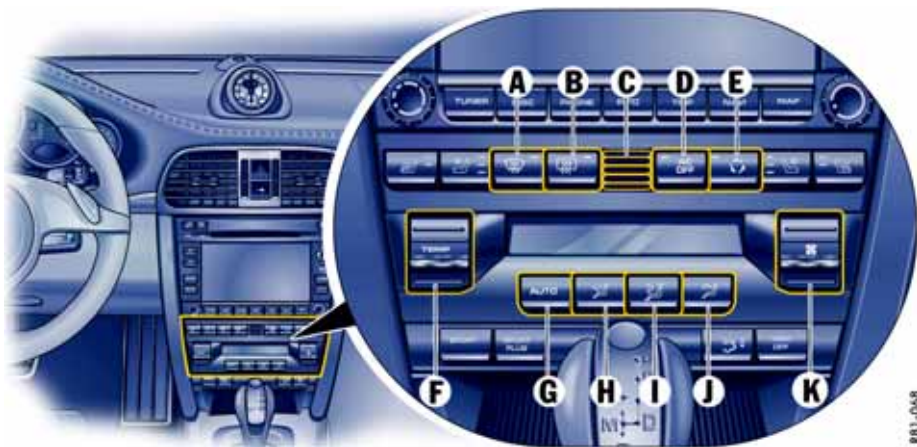

- A - 挡风玻璃除霜
- B - 加热式后窗
- C - 温度传感器
- D - AC OFF 按钮 (空调压缩机开启/关闭)
- F - 循环空气按钮
- G - AUTO 按钮 (自动模式)
- H - 气流吹向脚坑
- I - 气流吹向中央和侧出风口
- J - 气流吹向挡风玻璃
- K - 风扇转速按钮

注意

在自动模式中，如果预设温度发生变化，风扇的转速会自动升高。这样就可以更快达到所需的温度。

传感器

为避免影响空调系统的性能：

- ▷ 不要覆盖仪表板上的阳光传感器或温度传感器 **C**。

自动空调系统

自动空调系统按预先设定的车内温度进行全自动控制。必要时，自动系统可以手动控制。

自动模式

- ▷ 按下 AUTO 按钮 **G**。

AUTO 将出现在显示屏上。

风量和风量分配是自动控制的，并对变动量进行补偿。

所有自动设置功能均可以单独更改。

这一设置会保持到再次按下相应的功能按钮或是按下 AUTO 按钮。

设置温度

- ▷ 分别向上或向下按动按钮 **F**。

车内温度可以按照个人喜好在 16 °C 至 29.5 °C 之间进行调整。

建议：22 °C。

显示屏上显示“LO”或“HI”，表明系统正在以最大功率进行制冷或加热。自动控制不再启用。



挡风玻璃除霜

- ▷ 按下按钮 **A**（开启或关闭）。
迅速对挡风玻璃进行除雾或除霜。
气流仅吹向挡风玻璃。
按钮中的发光二极管亮起。

AC OFF – 空调压缩机的开启与关闭

温度低于大约 3 °C 时空调压缩机自动关闭，并且无法开启，即使手动开启也不行。

在自动模式中，只要车外温度高于大约 3 °C，空调压缩机就会始终处于开启状态。
可以将压缩机关闭以节省燃油，但此时的舒适性控制就会受到某些限制：

- ▷ 按下 **AC OFF** 按钮 **D**
压缩机被关闭
按钮中的发光二极管亮起。
- ▷ 如果车内温度过高，应重新开启压缩机或是按下 **AUTO** 按钮。

在潮湿的天气中，若想对进气进行干燥，请不要关闭空调压缩机。
这可以防止车窗起雾。



调节风扇转速

- ▷ 相应地向上或向下按动按钮 **K**。
预设的风扇转速就会升高或下降。

风扇转速等级通过条状标志来表示。

如果将按钮向下按至最低档风扇转速位置，风扇和自动控制就会关闭。“OFF”将会出现在显示区域上。

向上按动按钮或按下 **AUTO** 按钮，风扇和自动控制就会再次开启。



循环空气模式

外界空气供给被切断，只进行内部空气的循环。



警告！

存在因视线不良引发事故的风险。
在循环空气模式中，车窗可能会起雾。

- ▷ 只能短时间选择循环空气模式。
- ▷ 如果车窗起雾，应通过再次按下循环空气按钮，立即关闭循环空气模式，并选择“挡风玻璃除霜”功能。

循环空气模式的开启或关闭

- ▷ 按下按钮 **E**
按钮中的发光二极管亮起。

高于大约 3 °C

如果空调压缩机已经关闭，它会自动打开。
循环空气模式的持续时间没有限制。

低于大约 3 °C

空调压缩机被关闭。大约 3 min 后，循环空气模式会自动关闭。

风量分配

可以根据需要组合个性化风量分配。

推荐的夏季设置：

气流吹向中央和侧出风口。

推荐的冬季设置：

气流吹向脚坑和挡风玻璃。

气流吹向脚坑

- ▷ 按下按钮 **H**
气流吹向脚坑。
选项将出现在显示屏上。

气流吹向中央和侧出风口

- ▷ 按下按钮 **I**
气流从中央和侧出风口中吹出。出风口必须打开。
选项将出现在显示屏上。

气流吹向挡风玻璃

- ▷ 按下按钮 **J**
气流吹向挡风玻璃。
选项将出现在显示屏上。

操作注意事项

- ▷ 在配备 Sport Chrono 升级版组件的车辆上，您的车匙中可以存储个性化的空调设置。请参阅单独成册的保时捷通讯管理系统（PCM）使用说明中的“个性化记忆”一章。

空调压缩机信息

- 如果发动机在非常大的负荷下运转，应暂时关闭空调，以确保发动机充分冷却。
- 温度低于大约 3 °C 时自动关闭，并且无法开启，即使手动开启也不行。
- 车窗关闭时的工作效率最高。
如果车辆已经在太阳下长时间暴晒，最好先打开车窗，对车内进行短时间通风。
- 在某些外界温度和湿度条件下，冷凝水可能会从蒸发器上滴落，在车辆底下聚成一滩。这是正常现象，不是泄漏的迹象。
- 如果在设定成最低温度后吹出的是未冷却的空气，则应关闭空调压缩机并进行故障修理。
请向合格的专业汽修厂咨询。我们建议您让保时捷中心进行这项工作，因为保时捷中心拥有经过培训的维修车间专业人员，并且备有必要的零件和工具。



新鲜空气进气口

为确保进气无阻碍：

- ▷ 应保证挡风玻璃和行李厢盖之间的新鲜空气进气口未覆盖冰雪或树叶。

A - 连续打开和关闭
B - 设置出风口方向

中央和侧出风口

○ 打开出风口

- ▷ 向上转动手拧轮

● 关闭出风口

- ▷ 向下转动手拧轮

改变气流方向

- ▷ 将出风口翅片转动到所需方向。

根据风量分配设置，外界空气或调节过的空气可以供给所有的出风口。



开启

- ▷ 按下按钮
按钮中的发光二极管亮起。

大约 15 min 以后，加热器自动关闭。
再次按下开关后，加热装置再次开启。

关闭

- ▷ 按下按钮
按钮中的发光二极管熄灭。

加热式后窗 / 车门镜加热

当点火装置打开时，加热式后窗 / 车门镜加热即准备就绪。

仪表、行车电脑、警告信息

仪表板	92
机油温度	94
巡航定速控制系统指示灯	94
仪表照明	94
里程计数器	95
车速表	96
在公里 / 英里间切换	96
转速表	97
转向指示灯	97
远光大灯	97
升档指示灯 “A” (配备手动变速器的车辆)	97
冷却系统	98
Porsche Doppelkupplung (PDK)	
保时捷双离合变速器	99
燃油	100
时钟	101
车外温度	101
机油压力	102
蓄电池 / 发电机	102
中央警示灯	103
制动警示灯	103
检查发动机警示灯 (排放控制)	103
行车电脑	104
警告信息	136

仪表板

您可以在相应的章节找到每个指示器的信息。

1. 机油温度显示器
2. 模拟车速表
3. 轮胎气压警示灯
4. 转向指示灯，左侧
5. 转速表
6. 远光灯指示灯
7. 转向指示灯，右侧
8. ABS 警示灯
9. 冷却系统
温度表和警示灯
10. 燃油
油位表和警示灯
11. 机油压力表
12. 仪表照明和里程计数器调节按钮
13. 里程表和日行驶里程显示
14. 巡航定速控制系统指示灯
15. 用于仪表照明的光线传感器
16. 安全气囊警示灯
17. 检查发动机警示灯
18. 中央警示灯
19. 行车电脑显示
20. 保时捷稳定管理系统（PSM）多功能灯
21. 制动警示灯
22. 安全带警示灯
23. PDK，档位显示
24. PDK，选档杆位置
25. 时钟和车外温度显示
26. 时钟调节按钮

当开启点火装置时，警示灯亮起，进行灯泡检查。

注意

出现过的警告被存储在相应的控制单元存储器内，可以在保时捷中心调出。

如果出现未决的投诉问题时，此信息也可用于保护您和保时捷的正当权益。





机油温度

机油温度在左侧仪表上显示。



A - 仪表板照明和里程计数器调节按钮

巡航定速控制系统指示灯

此指示灯表示巡航定速控制准备就绪。

仪表照明

模拟车速表内的光线传感器可以根据环境亮度自动调节仪表板照明。

此外，当车灯开启时，也可以手动调节仪表及开关的照明亮度。



警告！

驾驶中调节照明存在引发事故的风险。车辆可能失控。

▷ 不要将手臂穿过方向盘轮辐进行设置。

注意

当车灯开启后，仪表板刻度照明会根据环境亮度自动开启和关闭。



仪表照明调光

- ▷ 将调节按钮 **A** 向适宜方向旋转并保持住，直到获得理想的照明亮度。
在行车电脑的显示区域，有一个条状标志用于显示所选择的亮度水平。



里程计数器



警告！

驾驶中复位里程计数器存在引发事故的风险。
车辆可能失控。

- ▷ 不要将手臂穿过方向盘轮辐进行设置。

复位为零

- ▷ 按下调节按钮 **A** 约 1 秒或
 - ▷ 利用行车电脑中的“SET”（设置）菜单复位里程计数器。
 - ▷ 请参见第 104 页的“行车电脑”一节。
- 在超过 9,999 km 后，计数器自动回零。



车速表

数字式车速表被集成在行车电脑显示器内。
当单位从公里变为英里时，指示器也会从 km/h 切换到 mph。

在公里 / 英里间切换

也可以在行车电脑的“SET”（设置）菜单中改变距离及速度显示的单位。

- ▷ 请参见第 133 页的“SET（设置）行车电脑上的基本设置”一节。



转速表

转速表刻度上红色区域的开始处为允许最大发动机转速的可视警告。

如果在加速时达到了红色区域，为了保护发动机，燃油供给将会中断。

在换低档之前，请确保发动机不会因此超过最大允许降档转速。

881-049

转向指示灯

转向指示灯闪光器与转向灯同时闪烁。

左箭头 - 左侧转向灯

右箭头 - 右侧转向灯

如果显示闪烁频率明显变快，请检查转向指示灯的工作情况。

远光大灯

指示灯亮起

当远光灯或大灯远近光闪光器开启时，指示灯将亮起。

指示灯闪烁

弯道灯出现故障时，指示灯闪烁。



881-500

升档指示灯“A”

(配备手动变速器的车辆)

行车电脑显示面板上指示油耗的换挡指示灯 **A** 可以帮助您以省油方式驾驶车辆。换挡指示灯亮起表示根据所选档位、发动机转速和油门踏板位置建议升高一个档位。

▷ 当换挡指示灯 **A** 亮起时，换到下一高档位。



冷却系统

温度表（点火装置开启）

指针指向左侧 - 发动机冷态

- ▷ 避免发动机转速过高及负荷过大。

指针指向中间 - 正常工作温度

当发动机负荷较大及车外温度过高时，指针可能会移至红色区域。

881-050

警示灯“A”

- ▷ 如果冷却系统出现任何故障，请联系合格的专业维修中心。
我们推荐保时捷中心来完成这项工作，因为他们有经过培训的维修中心人员以及必要的部件和工具。

如果冷却液温度过高，温度表警示灯亮起。同时，行车电脑也会显示警告。

- ▷ 关闭发动机，让其冷却。
- ▷ 检查散热器及车辆前部的进气口是否被阻塞。
- ▷ 检查冷却液液位
如有必要，添加冷却液。
- ▷ 修理故障
- ▷ 请参见第 187 页的“冷却液液位”一节。

注意

为防止温度过高，切勿让薄膜或“防石击护板”等物品阻塞冷却空气管道。

如果冷却液液位过低，温度表警示灯闪烁。同时，行车电脑也会显示警告。

- ▷ 关闭发动机，让其冷却。
- ▷ 在发动机冷却后加注冷却液。
- ▷ 排除故障原因
- ▷ 请参见第 187 页的“冷却液液位”一节。

小心！

存在发动机损坏风险。

- ▷ 如果警示灯亮起或闪烁，即使冷却液液位正确，也不要继续驾驶。
- ▷ 修理故障。

发动机舱风扇

如果发动机舱风扇不工作，则温度表警示灯闪烁。

同时，行车电脑也会显示警告。

- ▷ 排除故障原因

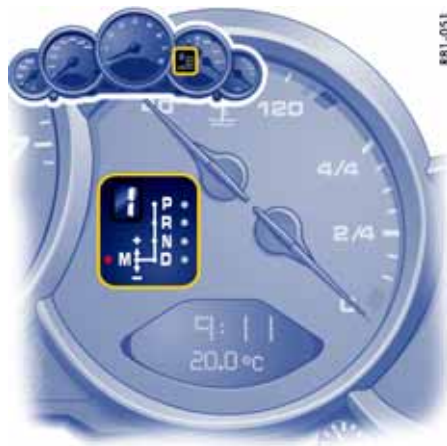

Porsche Doppelkupplung (PDK) 保时捷双离合变速箱

PDK 选档杆位置及所挂档位指示器

发动机运转时，换挡杆位置和所挂前进档通过档位板上的 **D** 或 **M** 处指示。

K81-051

警告信息

如果选档杆在两个档位之间

- 结果：
仪表组上闪烁显示相应的选档杆位置并且行车电脑上出现警告“Selector lever not engaged”（选档杆未挂入）。
校正措施：
操作脚制动器并正确挂入选档杆。

如果变速箱有故障

- 根据优先级，行车电脑上以白色或红色显示警告信息“Transmission emergency run”（变速箱紧急运行），或者显示警告信息“Transmission temperature too high”（变速箱温度过高）。

白色警告信息“Transmission emergency run”（变速箱紧急运行）

- ▷ 结果：
换挡舒适性受到影响，倒档功能失效。
校正措施：
立即修理故障。
请向合格的专业汽修厂咨询。
我们建议您让保时捷中心进行这项工作，因为保时捷中心拥有经过培训的维修车间专业人员，并且备有必要的零件和工具。

红色警告信息“Transmission emergency run”（变速箱紧急运行）

- 结果：
只能停车。
校正措施：
无法继续驾驶。立即将车辆停在一个合适的位置。将车辆拖至合格的专业维修中心。

警告信息“Transmission temperature too high”（变速箱温度过高）

- 结果：
在起步时会感觉到颠簸警告，并且发动机功率可能受到限制。
排除方法：
请勿通过踩油门踏板等操作将车辆停在斜坡上。使用制动器固定车辆。降低发动机负荷。如有可能，将车辆停在一个合适的地方。在选档杆处于 **P** 或 **N** 位置的状态下运转发动机，直到警告信息消失。
- ▷ 请参见第 154 页的“简化驾驶程序”一节。
- ▷ 请参见第 148 页的“Porsche Doppelkupplung (PDK) 保时捷双离合变速箱”一节。



燃油

燃油表

点火装置开启时，将会显示燃油油位。

▷ 请参见第 253 页的“容量”一节。

如果车辆角度改变（如在上下坡时），燃油油位显示会出现小幅波动。

注意

如果您在油箱中的燃油即将耗尽时只加入了少量燃油，油位表将不会对此进行记录，并且也不能用于计算剩余燃油可达里程。

警示灯“A”

如果油箱中的剩余燃油不到 10 升，发动机运转时燃油表警示灯亮起。

同时，行车电脑也会显示警告。

▷ 去加油站加油

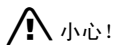

燃油不足可能导致排放控制系统损坏。

▷ 切勿将燃油用尽

▷ 如果警示灯亮起，不要高速转弯。

▷ 请参见第 192 页的“排放控制系统”一节。

如果燃油表警示灯闪烁，说明系统有故障。

同时，行车电脑也会显示警告。

此后，即使燃油不足，储备量警告也将不再出现。

▷ 排除故障

请向合格的专业汽修厂咨询。我们建议您让保时捷中心进行这项工作，因为保时捷中心拥有经过培训的维修车间专业人员，并且备有必要的零件和工具。

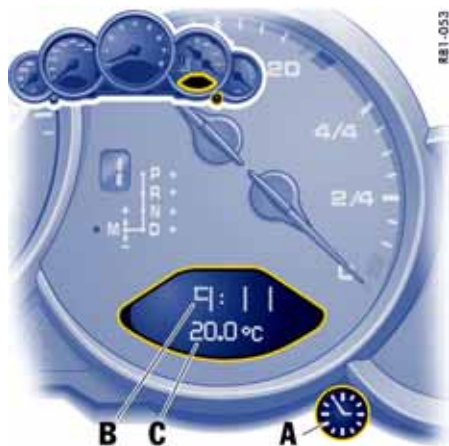

- A- 时钟调节按钮
- B- 时钟
- C- 车外温度显示

时钟

点火装置关闭 4 min 后，或者当车辆被锁止后，时钟显示将会消失。

设置时间



警告!

驾驶中设置时钟存在引发事故的风险。
车辆可能失控。

▷ 不要将手臂穿过方向盘轮辐进行设置。

▷ 打开点火装置。

设置小时

- ▷ 按下调节按钮 **A** 约 1 秒。
小时显示闪烁。
- ▷ 向适当方向旋转按钮：
向右 - 拨快时钟
向左 - 拨慢时钟

按小时调节 -
短暂旋转按钮
快速调节（显示循环） -
旋转并按住按钮

设置分钟

- ▷ 再次按下调节按钮。
分钟显示闪烁。
- ▷ 按照与设置小时模式相同的转动方法设置。

退出调节模式

1 min 后自动退出，或：

▷ 再通过再次按下调节按钮退出。

通过按压按钮退出调节模式后，时间开始生效（精确到从 0 秒开始计算）。

注意

在行车电脑上，时间模式可以在 12h 和 24h 间切换。

车外温度

车外温度显示 **C** 不是结冰警告指示器。
即使显示的温度在 0°C 以上，路面也可能会结冰，特别是在桥梁上和道路背阴处。



机油压力

按需控制机油压力，在发动机转速为 5,000 rpm 时机油压力应不低于 3.5 bar。

机油压力会随发动机转速、发动机负荷和发动机温度的变化而改变。

如果发动机运转时或驾驶时机油压力突然降低，且行车电脑上显示一条信息：

- ▷ 立即将车辆停在一个合适的位置。
- ▷ 关闭发动机
- ▷ 检查车上或车下是否有明显的机油泄漏。
- ▷ 如果看不到机油泄漏：在发动机怠速运转情况下，使用行车电脑测量机油油位。
- ▷ 请参见第 104 页的“行车电脑”一节。请参见第 188 页的“机油油位”一节。
- ▷ 如有必要，添加机油。

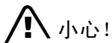

小心！

存在发动机损坏风险。

- ▷ 如果有明显的机油泄漏，请勿继续驾驶车辆。
- ▷ 如果显示警示信息，即使机油油位正确，也不要继续驾驶。
- ▷ 排除故障
请向合格的专业汽修厂咨询。我们建议您让保时捷中心进行这项工作，因为保时捷中心拥有经过培训的维修车间专业人员，并且备有必要的零件和工具。



蓄电池 / 发电机

如果蓄电池电压突然降低，在行车电脑上会出现一条警告信息。

如果发动机运转时或驾驶时，此警告信息显示：

- ▷ 将车辆停在一个安全的地方，关闭发动机。

原因：

- 蓄电池充电系统内有故障
- 传动皮带损坏



警告！

存在事故风险及发动机损坏风险。传动皮带损坏意味着将失去助力转向（转向操作更费力）以及发动机冷却功能失效。

- ▷ 请勿继续行驶
- ▷ 排除故障
- ▷ 请向合格的专业汽修厂咨询。我们建议您让保时捷中心进行这项工作，因为保时捷中心拥有经过培训的维修车间专业人员，并且备有必要的零件和工具。

中央警示灯

如果 INFO 菜单中出现警告信息，仪表板上的中央警示灯将亮起。

信息可以从行车电脑 INFO 菜单调出：

- ▷ 请参见第 110 页的“INFO（信息）警告信息”一节。

制动警示灯

仪表板上的警示灯在以下情况下亮起：

- 手刹车接合
- 制动液液位过低
- 制动片到达磨损极限
- 制动力分配出现故障

同时，行车电脑也会显示警告。

- ▷ 请参见第 136 页的“仪表板和行车电脑上的警告”一节。

检查发动机警示灯 （排放控制）

警示灯

排放控制系统能够在早期探测到可能导致排放污染加剧或造成相应损坏的故障。

一旦有故障产生，可以通过仪表板及行车电脑上的警示灯持续点亮或闪烁获知。故障会被自动记录在控制单元的故障存储器中。

打开点火装置时仪表板上的警示灯亮起，进行灯泡检查，并且在发动机启动约 4 秒后熄灭。

仪表板上的警示灯闪烁说明出现了可能导致某些排放控制系统部件损坏的操作状态（如发动机缺火）。同时，行车电脑也会显示警告。

- ▷ 此时，请立即放松油门踏板，以减小发动机负荷。
这种临界状态结束后，仪表板上的警示灯仍然不会熄灭。

为了避免因此损坏发动机或排放控制系统（如三元催化器）：

- ▷ 请中速驾驶车辆并将车开到专业维修中心进行维修。我们建议您让保时捷中心进行这项工作，因为他们拥有经过培训的维修车间专业人员，并且备有必要的零件和工具。

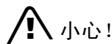

小心！

存在损坏的风险。如果放松加速踏板之后，仪表板上的警示灯仍然持续闪烁，说明排放控制系统可能过热。

- ▷ 尽快将车停在安全的地点。
确保灼热的排气系统不要接触干草或树叶等易燃材料。
- ▷ 关闭发动机
- ▷ 请由合格的维修中心对故障进行分析并排除故障。



行车电脑

显示区域

显示区域位于转速表下方。

准备就绪状态

- 点火装置开启
- 发动机运转



操作

在这本驾驶手册中无法详尽地描述行车电脑的所有功能。

不过，通过一些实例可以让您快速熟悉基本操作原理，并帮助您浏览整个菜单结构。

在任何时候您都可以利用“SET”（设置）菜单恢复出厂默认设置。

操纵杆

行车电脑由转向柱左下方的操纵杆控制。

选择行车电脑的功能

▷ 向上（3）或向下（4）推动操纵杆。

确认选择（Enter）

▷ 向前（1）推动操纵杆。

后退一个或多个选择层级

- ▷ 将操纵杆拉回（2）一次或多次，或者
- ▷ 用操纵杆选择行车电脑显示器上的箭头  并向前（1）推动操纵杆。

注意

您可以通过多次拉动操纵杆，随时返回基本菜单。

5 - 语音控制按钮

- ▷ 请参见单独成册的保时捷通讯管理系统（PCM）操作说明。



- A** - 数字式车速表
B - 中间显示区
C - 底部显示区

可提供的功能和显示

注意

行车电脑上的可用项目和显示取决于您车辆的装备。因此，此处给出的某些项目和显示可能不适用于您的行车电脑。

基本设置

- 中间显示区：... 无线电台

行车电脑的中间行 **B** 可以在“SET”（设置）菜单中选择。

在显示区“C”上调出行车电脑功能

- ▷ 上下推动操纵杆
（选择区域 **D** 必须关闭）。

下列显示可以逐步调出：

- 平均车速（ $\bar{\varnothing}$ km/h）
- 平均油耗（ $\bar{\varnothing}$ l/100 km）
- 剩余燃油可达里程（km → )
- 轮胎气压

注意

利用“SET”（设置）菜单可以将数值“平均车速”、“平均油耗”和“白天行驶里程”复位归零。

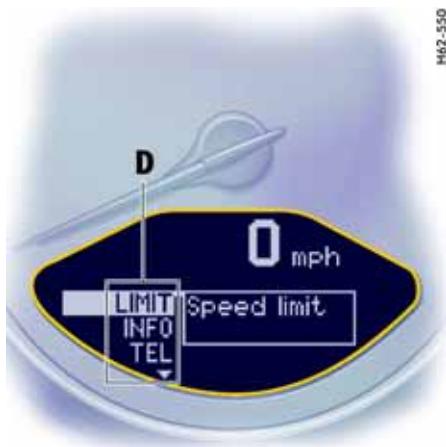

D - 开启或关闭选择区域:

- ▷ 向前或向后推动操纵杆。



E - 继续浏览箭头标志

箭头标志: ▼

- ▷ 向下推动操纵杆以便继续浏览菜单。

箭头标志: ▲

- ▷ 向上推动操纵杆以便继续浏览菜单。



根据车辆的装备情况, 有以下菜单可供选择:

1. LIMIT (限速)
2. INFO (信息)
3. TEL (电话)
4. CHRONO (计时器)
5. AUDIO (音频)
6. OIL (机油)
7. TPM (轮胎气压监控系统)
8. SET (设置)

LIMIT（限速）

车速限制的声响报警信号

声响报警信号在车速超过 10 km/h 之后即可激活。

当超过预设车速时，信号就会响起。

如果信号再次响起，行驶速度必须降至预设车速以下至少 5 km/h。

开启选择区域“D”

- ▷ 向前推动操纵杆

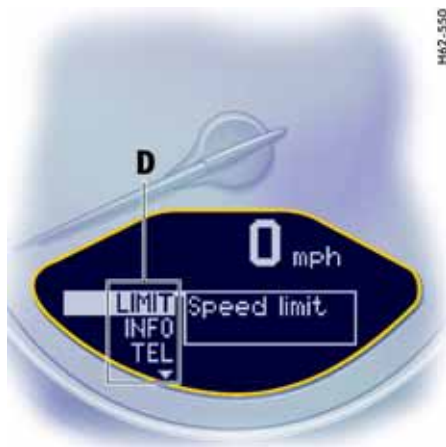

设定车速

- ▷ 用操纵杆选择“LIMIT”（限速）。



- ▷ 向前推动操纵杆



H62-509

选项 1: 接受当前车速

- ▷ 向前推动操纵杆

在当前车速下，声响报警信号被激活。

显示：

如果车辆处于静止状态，会显示“Cannot be accepted with car stopped”（车辆停止时无法接受）信息。



H62-512

选项 2: 预设车速

- ▷ 用操纵杆选择“LIMIT active”（限速激活）：

未激活

激活

- ▷ 如果是“not active”（未激活），向前推动操纵杆。



H62-511

- ▷ 用操纵杆选择“xx km/h”。
- ▷ 向前推动操纵杆



关闭声响报警信号

▷ 用操纵杆选择“LIMIT active”（限速激活）：

▷ 向前推动操纵杆

显示：



▷ 向上或向下轻推操纵杆，直到获得希望的车速。

向上：车速升高

向下：车速降低

注意：

向上和向下按压操纵杆并保持较长时间，可以使车速以 10 km/h 为增量进行调节。

▷ 向前推动操纵杆。



H62-503



H83-502



H82-379

INFO（信息） 警告信息

开启选择区域“D”

- ▷ 向前推动操纵杆

调出警告信息

- ▷ 用操纵杆选择“INFO”（信息）。

- ▷ 向前推动操纵杆
- ▷ 用操纵杆选择“Messages”（信息）。
- ▷ 向前推动操纵杆

利用操纵杆可以调出任何现存的警告信息。您还可以重新调出已在旅途中被确认的警告信息（但只限于在下一次点火装置开启之前）。

- ▷ 向前推动操纵杆
- ▷ 向前推动或向后拉动操纵杆。
显示将返回“INFO”（信息）菜单。



保养

开启选择区域 “D”

- ▷ 向前推动操纵杆

调出车辆保养信息

- ▷ 用操纵杆选择 “INFO”（信息）。
- ▷ 向前推动操纵杆
- ▷ 用操纵杆选择 “Service in”（保养）。
- ▷ 向前推动操纵杆
- ▷ 到下一次保养的时间以 “km”（公里）和 “days”（天数）来显示。



TEL（电话） 电话信息

开启选择区域 “D”

- ▷ 向前推动操纵杆

调出电话信息

- ▷ 用操纵杆选择 “TEL”（电话）。



- ▷ 向前推动操纵杆



注意

您可以通过菜单项“Missed calls”（未接电话）调出电话记录（例如您不在车内的来电）。

示例：从电话簿中选择并调出

- ▷ 用操纵杆选择“Phone book”（电话簿）。

- ▷ 向前推动操纵杆
- ▷ 选择一位通话人并向前推动操纵杆。则通讯建立。



- ▷ 向前推动操纵杆，结束通话。



来电

- ▷ 选择“Accept”（接听）或“Refuse”（拒接）并向前推动操纵杆。

注意

拒接电话可从菜单项“Missed calls”（未接电话）中调取。



CHRONO 计时器

您可以用计时器测量任何时间，例如，在赛道上驾驶或上班路程的时间。如果车辆配备保时捷通讯管理系统（PCM），可以存储和计算测得的单圈用时。

- ▷ 请参阅单独成册的保时捷通讯管理系统（PCM）使用说明中的“运动显示”章节。

仪表板上的计时器

计时器有一个模拟显示器和一个数字显示器。模拟显示器的大指针指示秒数。两个小指针指示小时数和分钟数。12 小时后显示器将重新从零开始计数。

秒数和 1/100 秒增量可以在数字显示器上读取。

数字显示器和行车电脑中的显示器最多可以指示 99 小时 59 分钟。

计时器可以向左和向右转动。

计时器在以下区域显示：

- 仪表板上的计时器上
- 行车电脑菜单 CHRONO 中
- PCM 性能显示器上

启动 / 停止计时器

所有计时器显示都可以通过行车电脑菜单 CHRONO 启动和停止。

操作注意事项

如果您在计时器运行时退出 CHRONO 菜单，测量将会继续。

关闭点火装置后，计时器停止。如果在约 4 min 内再次打开点火装置，计时器将继续运行。

使计时器复位归零的唯一方式是在 CHRONO 菜单中选择“Reset”（复位）。



开始计时

- ▷ 向前推动操纵杆
选择区域开启
- ▷ 用操纵杆选择 CHRONO。



- ▷ 向前推动操纵杆



- ▷ 向前推动操纵杆
所有计时器显示都开始计时。
行车电脑显示切换到“Stop timing/Interm. time”（停止计时/中途时间）选项。



H62-53B

停止计时

开始计时后，行车电脑显示切换到“Stop timing/Interm. time”（停止计时/中途时间）选项。

▷ 用操纵杆选择“Stop timing”（停止计时）。



H62-54B

▷ 向前推动操纵杆

所有计时器显示器停止计时，并且行车电脑显示切换到“Continue/Reset”（继续/复位）选项。

可以继续计时或复位归零。



H62-54B

继续计时

停止计时后，行车电脑显示切换到“Continue/Reset”（继续/复位）选项。



H62-345

- ▷ 向前推动操纵杆
计时器显示继续计时。

行车电脑显示切换到“Stop timing/Interm. time”（停止计时/中途时间）选项。您可以停止计时器或测量中途时间。



H62-540

复位时间

停止计时后，行车电脑显示切换到“Continue/Reset”（继续/复位）选项。

- ▷ 用操纵杆选择“Reset”（复位）。



H62-315

- ▷ 向前推动操纵杆
显示返回到“Start timing”（开始计时）选项。
仪表板和行车电脑上的计时器显示都复位归零。

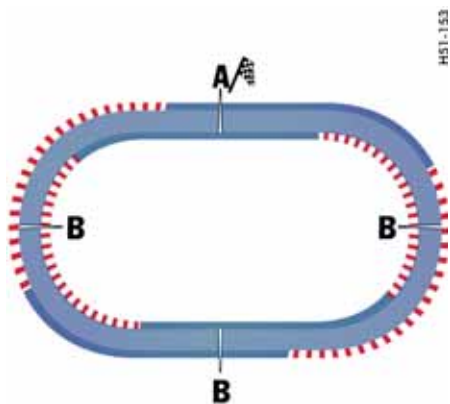

A - 圈
B - 中途时间

显示中途时间

可以显示一段路程或在赛道一圈中的几个中途时间。中途时间 **B** 是提供给您的参考信息。如果车辆配备保时捷通讯管理系统 (PCM)，将存储和计算测得的单圈用时 **A**。



要显示一段中途时间：

开始计时后，行车电脑显示切换到“Stop timing/Interm. time”（停止计时/中途时间）选项。



▷ 用操纵杆选择“Interm. time”（中途时间）并向前推动操纵杆。



中途时间将显示约 5 秒。
行车电脑显示随后返回到 “Stop timing/Intern. time”（停止计时 / 中途时间）选项。

▷ 您可以停止计时器或测量另一段中途时间。



开始新一圈计时

“New lap?”（开始新一圈计时吗？）选项将在选择 “Intermediate time”（中途时间）5 秒后显示。

▷ 选择 “New lap?”（开始新一圈计时吗？）用操纵杆选择并向前推动操纵杆。



新的单圈用时将在行车电脑和 PCM 上显示。行车电脑和 PCM 上的计时都从零开始。仪表板内的计时器继续显示总时间。



- ▷ 短时间之后，行车电脑显示返回到“Stop timing/Interm. time”（停止计时/中途时间）选项。
- ▷ 您可以停止计时器或测量另一段中途时间或新的单圈用时。



AUDIO（音频）

开启选择区域“D”

- ▷ 向前推动操纵杆

选择无线电台

- ▷ 用操纵杆选择“AUDIO”（音频）。
- ▷ 向前推动操纵杆
- ▷ 选择所需电台
- ▷ 向上或向下推动操纵杆。



TPM

轮胎气压监控系统

轮胎气压监控系统持续监控所有 4 个车轮上的轮胎气压和轮胎温度，并在轮胎气压过低时警告驾驶员。

轮胎气压监控系统的显示及设置都是在行车电脑上完成的。但你仍需调节车轮的轮胎气压。

- ▷ 驾驶员有责任给轮胎正确充气并在行车电脑上进行正确的设置。

轮胎气压监控系统能够实现以下功能：

- 在车辆行驶中显示实际的轮胎气压。
- 静止时显示与规定气压的偏差（充气压力）。
- 静止时显示当前设定的轮胎尺寸和型号。
- 分两级警告轮胎气压。

小心！

不管轮胎气压监控系统有多少优点，驾驶员仍有责任调整行车电脑中的相应设置并保持轮胎气压充足。轮胎气压过低会降低车辆的路面安全性，损坏轮胎和车轮。

- ▷ 显示车胎漏气后，立即将车停在适当的地方，并检查轮胎是否损坏。如有必要，用补胎胶修补损坏处。
- ▷ 在任何情况下都不要继续驾驶带有损坏轮胎的车辆。
- ▷ 用补胎胶密封轮胎只是一种紧急维修方法，使您可以将车开到最近的专业维修中心。最高允许车速为 **80 km/h**。
- ▷ 如果短时间内轮胎气压再次降低，不要驾驶车辆。如有疑虑，由专业维修中心检查轮胎。
- ▷ 损坏的轮胎必须由专业维修中心立即更换。在任何情况下都不允许对轮胎进行修理。

- ▷ 如果轮胎气压监控系统出现故障（例如，车轮发射器损坏），立即与专业维修中心联系并维修故障。有故障的轮胎气压监控系统无法监控或只能部分监控轮胎气压。
- ▷ 校正轮胎气压时，只能使用轮胎气压菜单中“Info pressure”（气压信息）显示中给出的气压差值和相应轮胎气压警告信息中的差值。
- ▷ 轮胎会在轮胎未损坏的情况下随时间流逝而损失气压。轮胎气压警告会随后出现在行车电脑显示中。在最近的维修站给轮胎充气。
- ▷ 轮胎由于自然气压损失以及由于异物造成逐渐失压时，轮胎气压监控系统发出轮胎损坏警告。轮胎气压监控系统不能警告突然发生的轮胎损坏（如由于外部硬物造成的轮胎漏气）。



H61-501

调出行车电脑的轮胎气压功能

- ▷ 向上或向下推动操纵杆，直到行车电脑的轮胎气压功能出现。
(必须关闭选择区域。)



H61-519

行车电脑的轮胎气压功能

行车电脑的轮胎气压功能根据四个车轮的温度显示轮胎气压（实际气压）。

驾驶时，您可以观察到在温度升高时轮胎气压也升高。

显示内容只供参考。

- ▷ 任何情况下都不能根据显示内容改变轮胎气压。

轮胎气压菜单中的气压信息

根据物理原则，气压会随温度改变。温度每改变 10 °C，轮胎气压升高或降低 0.1 bar 左右。

轮胎气压监控系统会将轮胎气压与温度之间的关系考虑在内。

- ▷ 请参见第 130 页的“压力会随着温度升高而增加”一节。

您可以在这条显示中读取要校正的轮胎气压。

需要校正的轮胎气压（补充气压）指示在显示的车轮旁。

示例：如果右后轮胎的显示为“-0.1 bar”，则必须向该轮胎充气 0.1 bar。

注意

只能在车辆静止时调取轮胎气压菜单。

调出“Info pressure”（气压信息）显示

- ▷ 向前推动操纵杆以打开选择区域。
- ▷ 用操纵杆选择“TPM”。
- ▷ 向前推动操纵杆
显示切换到轮胎气压菜单。
- ▷ 用操纵杆选择“Info pressure”（气压信息）。
- ▷ 向前推动操纵杆

注意

打开点火装置后，大概需要 1 min 来显示所有轮胎气压。点划线（“-.”）出现，代替轮胎气压。



H92-520

轮胎气压菜单中的轮胎类型信息

当前设置的轮胎类型信息：

- 轮胎类型：夏季轮胎、冬季轮胎
- 轮胎尺寸：18 英寸、19 英寸

“Info tyres”（轮胎信息）显示当前轮胎设置。

调出“Info tyres”（轮胎信息）显示

- ▷ 向前推动操纵杆以打开选择区域。
- ▷ 用操纵杆选择“TPM”。



H83-507

- ▷ 向前推动操纵杆
显示切换到轮胎气压菜单。
- ▷ 用操纵杆选择“Info tyres”（轮胎信息）。
- ▷ 向前推动操纵杆

在“SET”（设置）菜单中选择轮胎

- ▷ 向前推动操纵杆以打开选择区域。
- ▷ 用操纵杆选择“TPM”。



- ▷ 向前推动操纵杆
显示切换到轮胎气压菜单。



- ▷ 用操纵杆选择“Set”（设置）。



- ▷ 向前推动操纵杆
- ▷ 选择所需的轮胎类型：
夏季轮胎或冬季轮胎。
- ▷ 向前推动操纵杆
确认所选轮胎类型的显示信息出现。



- ▷ 选择“Continue”（继续）并向前推动操纵杆。



- ▷ 选择适当的轮胎尺寸（18 或 19 英寸）并向前推动操纵杆。确认所选轮胎尺寸的显示信息出现。

注意

只有轮胎气压与许可的轮胎尺寸不符时，此菜单才会显示。



- ▷ 选择“Continue”（继续）并向前推动操纵杆。



H97-528

进行所有设置后，只有在信息“Process complete”（程序完成）出现时，轮胎气压监控系统才会对车轮进行再检测。

▷ 请参见第 128 页的“系统检测”一节。

安装行车电脑中未存储相关尺寸的轮胎前，应在行车电脑中补充缺少的信息。

▷ 请向合格的专业汽修厂咨询。我们建议您让保时捷中心进行这项工作，因为保时捷中心拥有经过培训的维修车间专业人员，并且备有必要的零件和工具。

▷ 请仅使用经保时捷认可的轮胎。

“Tyre pressure”（轮胎气压）菜单中的可用项目取决于您车辆上安装的轮胎。因此，此处给出的某些可能选项可能不适用于您的行车电脑显示。

只有当行车电脑显示“Process complete”（程序完成）时，轮胎选项才成功设置完成。

- ▷ 选择箭头（后退）并向前推动操纵杆。显示返回到“Tyre pressure”（轮胎气压）菜单。行车电脑还显示信息“TPM learning”（TPM 正在检测）。

注意事项

如果设置过程被中断，则显示信息“Process cancelled”（程序取消）。此时所有输入都将丢失，只有原始设置仍然有效。



H97-518

▷ 确认轮胎气压与行车电脑设置一致。如有必要，校正轮胎气压。

▷ 请参见第 252 页的“冷态（20 °C）下的轮胎气压”一节。

装载

- ▷ 向前推动操纵杆以打开选择区域。
- ▷ 用操纵杆选择“TPM”。
- ▷ 向前推动操纵杆显示切换到轮胎气压菜单。
- ▷ 用操纵杆选择“Load”（载荷）。



轮胎气压警告

仪表板上的轮胎气压警示灯和行车电脑上的相应信息根据气压损失量分两级警告气压的损失。

1 级 - 补气

轮胎气压过低，损失 **0.3 到 0.5 bar**。
轮胎气压警告指定了受影响的轮胎所需添加的轮胎压力。在最近的维修站给轮胎充气。

- ▷ 选择 **partial load**（部分载荷）或 **full load**（满载）并向前推动操纵杆。
- ▷ 请参见第 252 页的“冷态（20 °C）下的轮胎气压”一节。
- ▷ 确认轮胎气压与行车电脑设置一致。如有必要，校正轮胎气压。



在以下情况下，此轮胎气压警告出现

- 约 10 秒，车辆静止且点火装置关闭时**或者**
- 点火装置再次开启时

警告信息可以在点火开关开启时确认。

校正轮胎气压后，仪表板上的轮胎气压警示灯熄灭。



H63-532

轮胎气压警告也会在驾驶时出现并确认。只有当校正轮胎气压后，仪表板上的轮胎气压警示灯才会熄灭。

2 级 - 轮胎漏气

当车速低于 160 km/h 时：

轮胎气压降低至少 **0.5 bar** 以上。这种显著的气压损失会危及路面行驶安全性。

车速高于 160 km/h：

轮胎气压降低至少 **0.4 bar** 以上。这种显著的气压损失会危及路面行驶安全性。

- ▷ 在出现轮胎气压警告时，立即将车辆停在合适的地方。检查所指示的轮胎是否存在损坏迹象。如有必要，使用补胎胶并调整到正确的轮胎气压。

系统检测

在更换轮胎或者车轮发射器后，或者在更新轮胎设置后，轮胎气压监控系统开始对车轮进行“检测”。在此过程中，轮胎气压监控系统识别车轮及其安装位置。行车电脑显示信息“TPM is learning – monitoring not act.”（TPM 正在检测 – 监控未激活）。

轮胎气压监控系统需要一段时间来检测车轮。在这期间，行车电脑不提供当前轮胎气压。

- 轮胎气压警示灯保持亮起，直到所有车轮都被检测。
- 行车电脑中的轮胎气压功能显示为直线。
- 冷态（20 °C）下的轮胎所需气压在“Tyre pressure”（轮胎气压）菜单中的“Info pressure”（气压信息）显示中指示。

轮胎气压监控系统将识别出的车轮分配给正确的车轮安装位置后，立即显示位置和气压监控信息。

只有当车辆行驶时（车速超过 25 km/h），系统才会执行车轮检测过程。

- ▷ 在“Info pressure”（压力信息）显示中检查所有车轮的轮胎气压。
- ▷ 必要时根据规定的压力纠正轮胎气压。

更换车轮和轮胎

- ▷ 新车轮必须装有轮胎气压监控系统的无线电发射器。
更换轮胎前，必须检查车轮发射器的电池电量。
请向合格的专业汽修厂咨询。我们建议您让保时捷中心进行这项工作，因为保时捷中心拥有经过培训的维修车间专业人员，并且备有必要的零件和工具。
- ▷ 更换车轮时关闭点火装置。
更换车轮后必须更新行车电脑上的轮胎设置。如果轮胎设置没有更新，行车电脑上将显示信息“Wheel change? Input new TPM settings!”（是否更换车轮？输入新的TPM设置！）。
- ▷ 下次停车后调整行车电脑设置。

警示灯

车速表内的警示灯在下列情况下亮起：

- 检测到气压损失时
- 轮胎气压监控系统出现故障或暂时失效时
- 检测新安装的车轮 / 车轮发射器时（只要车辆自身的车轮还没有被识别）

只有在排除故障原因后，仪表板内的轮胎气压警示灯才熄灭。

部分监控

如果一个或两个车轮发射器有故障，则系统继续监控其它车轮。

- 轮胎气压警示灯亮起。
- 行车电脑将显示信息“TPM partial monitoring”（TPM 部分监控）。
- 对于发射器存在故障的车轮，行车电脑上不显示轮胎气压信息。

无监控

在发生故障的情况下，轮胎气压监控系统无法继续监控轮胎气压。
仪表板上的警示灯亮起，并且在行车电脑上显示相应的信息。

监控在下列情况下不能激活：

- 轮胎气压监控系统有故障
 - 轮胎气压监控系统的车轮发射器丢失
 - 在轮胎设置更新后的检测阶段
 - 在更换车轮后但没有更新轮胎设置时
 - 识别出多于四个车轮发射器时
 - 存在来自其它无线电源的外部干扰（例如无线听筒）时
 - 轮胎温度过高时
- ▷ 请参见第 136 页的“仪表板和行车电脑上的警告”一节。

压力会随着温度升高而增加

根据物理原则，气压会随温度改变。温度每改变 10 °C，轮胎气压升高或降低 0.1 bar 左右。

轮胎气压监控系统会将轮胎气压与温度之间的关系考虑在内。

轮胎气压规范

适用于公路的轮胎气压信息也可以在本驾驶手册或左侧门洞上的轮胎气压标牌上找到。这些数值适用于冷态（20 °C）下的轮胎。

- ▷ 校正轮胎气压时，只能使用轮胎气压菜单中“Info pressure”（气压信息）显示中给出的规范值和相应轮胎气压警告信息中的差值。

OIL（机油） 机油油位的显示和测量

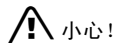

小心！

存在发动机损坏风险。

- ▷ 每次加油前定期检查机油油位。
- ▷ 切勿让机油油位下降到最低标记以下。

测量机油油位的条件

1. 车辆静止
2. 车辆水平停放
3. 发动机必须在工作温度下运转（至少 60 °C）。
4. 发动机必须怠速运转。



开始进行机油油位测量

1. 向前推动操纵杆以打开选择区域。
2. 用操纵杆选择“OIL”（机油）。
3. 向前推动操纵杆。测量开始。



4. 等候倒计时结束
5. 一旦测量完成，您便可以从数据段显示区读取机油油位。



6. 如果数据段充满到顶部端线，则机油油位已达到最高标记。
任何情况下都不得添加机油。



7. 如果底部数据段充满，则机油油位已经达到最低标记。

立即添加机油

8. 如果底部数据段闪烁，则机油油位已经降到最低标记以下。

立即添加机油

数据段显示区的最低和最高标记之差大约为 1.25 升。

显示区的一个数据段相当于大约 0.4 升的添加量。

- ▷ 如有必要，添加机油。
添加机油之前，关闭点火装置。

- ▷ 请参见第 188 页的“机油油位”一节。
▷ 切勿添加过多机油，超过最高标记。

故障

如果机油油位显示出现故障，在行车电脑上会出现一条警告信息。

显示“Check oil level”（检查机油油位）

行车电脑显示“Check engine oil level”（检查机油油位）是车辆行驶时在后台进行的一项附加测量。

显示取决于行驶的距离。如果油位已达到最低标记或者明显超出最高标记，该显示出现。

必须使用行车电脑手动测量机油油位对该信息进行确认。

- ▷ 请参见第 131 页的“开始进行机油油位测量”一节。

如果在行车电脑上手动启动油位测量但没有添加机油，则在车辆行驶时再次显示信息“Check engine oil level”（检查机油油位）。

SET（设置）

行车电脑上的基本设置

开启选择区域“D”

- ▷ 向前推动操纵杆

更改行车电脑的基本设置

- ▷ 用操纵杆选择“SET”（设置）。



- ▷ 向前推动操纵杆
- ▷ 用操纵杆选择所需的功能：



复位

- 全部复位
复位平均油耗
复位平均车速
复位里程计数器

单位

- 车速表：
km - km/h,
miles - mph
- 油耗：
l/100 km、
mls/gal（美制）、
mpg（英制）、
km/l

- 温度：
°C（摄氏度）、°F（华氏度）
- 轮胎气压：bar、psi

显示 (选择行车电脑的中间行)

- 改变显示
音频信息（设置电台）
剩余燃油可达里程
空
- 电话信息
当电话信息功能激活时，打进的电话显示在行车电脑上。



基本设置

- 恢复行车电脑的基本设置

语言

- 选择语言版本



时钟 12/24h 模式

- 选择时间模式：
12 h（在时间显示区右侧的小正方形处表示 AM/PM）
24 h

车灯

开启和关闭日间行车灯。

- 日间行车灯
(日间行车灯关闭)
- 日间行车灯
(日间行车灯开启)

▷ 请参见第 64 页的“日间行车灯”一节。

行车电脑功能概述

剩余燃油可达里程

剩余燃油可达里程是在驾驶过程中根据当前的燃油油位、油耗及平均油耗不断重复计算得出的。

燃油油位下降越多，显示数据的响应速度越快。鉴于这个原因，如果剩余燃油可达里程少于 15 km，数值将不再显示。

如果在行驶时或加油时车辆倾斜度发生变化，显示的可达里程可能会出现暂时误差。

注意

如果油箱中的燃油即将用完时仅加注了很少量的燃油，则计算剩余燃油可达里程时将不会对此予以考虑。

平均油耗和平均车速

显示的数值以最后一次复位为“0”之后的行驶里程为基础。

您可以在旅途前或旅途中设置测量的起始时间。

关闭点火装置不会使测量复位。因此数值是长期累计的。

但如果断开车辆蓄电池，这些记忆就会被清除。

轮胎气压

行车电脑的轮胎气压功能根据四个车轮的温度显示轮胎气压。驾驶时，您可以观察到轮胎气压的升高和降低。

显示内容只供参考。要校正轮胎气压，一定要使用“Tyre pressure”（轮胎气压）菜单中的“Info pressure”（气压信息）显示区的显示数值。

仪表板和行车电脑上的警告

如果出现警告信息，一定要参阅驾驶员手册中相应的章节。

仅在符合所有度量前提的条件下才会发出警告信息。因此，应定期检查所有液位，特别是在每次加油前检查机油油位。







确认警告信息

警告信息可以从行车电脑的显示器上删除掉。





▷ 向前推动行车电脑操纵杆。

您可以从“INFO”（信息）菜单中重新调出被删除的警告信息。

* 我们建议您让保时捷中心进行这项工作，因为他们拥有经过培训的维修车间专业人员，并且备有必要的零件和工具。

仪表板	行车电脑	行车电脑上的文字显示	含义 / 措施
		Seat belt （安全带）	驾驶员和乘客必须系好安全带
		Handbrake （手刹车）	手刹车未松开
		Ignition key not removed （点火钥匙没有拔下）	
		Replace battery in ignition key （更换点火钥匙中的电池）	更换遥控器电池
		Ignition lock faulty （点火锁故障） Visit workshop （请去维修中心）	请向合格的专业维修中心咨询 *
		Ignition lock faulty （点火开关故障） Visit workshop now （请立即去维修中心）	请向合格的专业维修中心咨询 *
		Relieve steering （松开转向锁）	通过左右转动方向盘松开转向锁
		Steering locked （转向锁锁止）	转向锁保持卡止状态 请去合格的专业维修中心排除故障 *











仪表盘	行车电脑	行车电脑上的文字显示	含义 / 措施
		Lights on (车灯亮起)	车灯 / 侧灯亮起
		Parking light is on (停车灯亮起)	左 / 右停车灯亮起
		Check dipped beam headlight, left/right (检查近光灯, 左侧 / 右侧) 还应检查: 转向指示灯、远光灯大灯、侧面指示灯、倒车灯。	被报告的灯有故障。检查灯泡。请向合格的专业维修中心咨询 *
		Daytime driving lights off (日间行车灯熄灭)	当发动机关闭后, 日间行车灯熄灭。
		Headlight beam adjustment faulty (大灯光束调节故障)	请向合格的专业维修中心咨询 *
		Front lid not closed (前盖未关闭)	正确关闭行李厢盖
		Rear lid not closed (后盖未关闭)	正确关闭发动机舱盖
		Targa flap not closed (Targa 后窗未关闭)	关闭铰接式后窗
		Rain sensor faulty (雨量传感器故障)	请向合格的专业维修中心咨询 *
		Steering wheel heating ON (方向盘加热开启)	方向盘加热功能开启

仪表板	行车电脑	行车电脑上的文字显示	含义 / 措施
		Steering wheel heating OFF (方向盘加热关闭)	方向盘加热功能关闭
		Launch control active (起步控制系统激活)	
		Drive Off Assistant failure (起步辅助出现故障)	请向合格的专业维修中心咨询 *
		Refill washer fluid (加注洗涤液)	
		LIMIT (限速) Cannot be accepted with vehicle stopped (在车辆停止的状态下不能被接受)	只有在车辆行驶时才能将当前车速设定为声 响报警信号限速。
		LIMIT (限速) 50	已经超过了预设的声响报警信号限速 (例 如, 50 km/h)。如有必要, 请调节车速。
燃油表警示灯		Consider remaining range (考虑剩余里程)	去加油站加油
		Check engine oil level (检查机油油位)	在行车电脑中启动机油油位测量程序
		Engine oil pressure too low (机油压力过低)	立刻将车停在一个合适的位置, 用行车电脑 再次测量机油油位。如有必要, 添加机油。
温度表警示灯		Engine temperature too high (发动机温度过高)	关闭发动机, 让其冷却。 检查冷却液液位, 如有必要, 添加冷却液。
温度表警示灯闪烁		Check coolant level (检查冷却液液位)	关闭发动机, 让其冷却。 检查冷却液液位, 如有必要, 添加冷却液。





仪表盘	行车电脑	行车电脑上的文字显示	含义 / 措施
		Check Engine, Visit workshop (检查发动机, 请去维修中心)	请向合格的专业维修中心咨询 *
		Reduced engine power (发动机功率降低)	请向合格的专业维修中心咨询 *
温度表警示灯闪烁		Failure of engine comp. blower (发动机舱风扇故障)	请向合格的专业维修中心咨询 *
		Warning Battery/generator (蓄电池 / 发电机警告)	将车辆停在一个安全的地方, 关闭发动机。请勿继续行驶。请去合格的专业维修中心排除故障 *
		Oil pressure indicator Failure (机油压力故障)	请向合格的专业维修中心咨询 *
		Failure (故障) Oil level indicator (机油油位指示器)	请向合格的专业维修中心咨询 *
		Oil temp. indicator faulty (机油温度指示器故障)	请向合格的专业维修中心咨询 *
		Oil temperature too high (机油温度过高)	关闭发动机, 让其冷却。检查油位, 如有必要, 添加机油。
		Failure indicator (故障指示器)	冷却液指示器有故障 请向合格的专业维修中心咨询 *
		Service wear on brake pads (维修制动片磨损)	立即更换制动片 请向合格的专业维修中心咨询 *
		Warning Brake fluid level (制动液液位警告)	立即将车辆停在一个合适的位置。请勿继续行驶。请去合格的专业维修中心排除故障。 *

仪表板	行车电脑	行车电脑上的文字显示	含义 / 措施
		Warning Brake distribution (制动分配警告)	立即将车辆停在一个合适的位置。 请勿继续行驶。请去合格的专业维修中心排除故障。*
		ABS failure (ABS 失灵)	请向合格的专业维修中心咨询*
		PSM off (PSM 关闭)	保时捷稳定管理系统 (PSM) 关闭
		PSM on (PSM 开启)	保时捷稳定管理系统 (PSM) 开启
		PSM failure (PSM 失灵)	请向合格的专业维修中心咨询*
		PSM initialisation (PSM 初始化)	▷ 请参见第 228 页的“车辆投入使用”一节。
		PASM Normal/Sport (保时捷主动悬挂管理系统“Normal”(标准)模式/“Sport”(运动)模式)	所选 PASM 模式的指示器
		PASM failure (PASM 故障)	请向合格的专业维修中心咨询*
		PASM indicator faulty (PASM 指示器故障)	请向合格的专业维修中心咨询*
		Failure Sport mode (“Sport”(运动)模式故障)	请向合格的专业维修中心咨询*
		System fault Airbag (安全气囊系统故障)	安全气囊有故障 请向合格的专业维修中心咨询*
		Failure Spoiler control (扰流板控制器故障)	行驶稳定性降低 调整您的驾驶方式 请向合格的专业维修中心咨询*

仪表板	行车电脑	行车电脑上的文字显示	含义 / 措施
选档杆位置显示器 闪烁		Selector lever not engaged (选档杆未挂入档位)	PDK : 换档杆可能在两个档位之间。将换档杆正确挂入档位。
		Move selector lever to P (将选档杆移至 P)	PDK : 从点火锁中拔下车匙之前, 将换档杆移至位置 P。
		Apply brake (施加制动)	PDK : 车辆起步时施加制动
		Press clutch pedal (踩下离合器踏板)	手动变速箱: 起步时踩下离合器踏板
		Move selector lever to P or N (将选档杆移至 P 或 N)	PDK : 只有换档杆位于位置 P 或 N 时, 发动机才能启动。
		以白色显示的信息: Transmission emergency run (变速箱紧急运行)	换档舒适性受到影响, 倒档功能失效。 立即修理故障 请向合格的专业维修中心咨询 *
			以红色显示的信息: Transmission emergency run (变速箱紧急运行)

仪表盘	行车电脑	行车电脑上的文字显示	含义 / 措施
		Transmission temperature too high (变速箱温度过高)	在起步时会感觉到颠簸警告, 并且发动机功率可能受到限制。 请勿通过踩油门踏板等操作将车辆停在斜坡上。使用制动器固定车辆。降低发动机负荷。如有可能, 将车辆停在一个合适的地方。在选档杆处于 P 或 N 位置的状态下运转发动机, 直到警告信息消失。
		Flat tyre! (车胎漏气!)	轮胎气压监控系统检测到轮胎严重失压。将车停在一个合适的地方, 并检查轮胎是否损坏。如有必要, 注入补胎胶。
		Add air (充气)	轮胎气压监控系统检测到轮胎逐渐失压。到最近的维修中心给轮胎充气。
		TPM is learning monitoring not act. (TPM 正在检测, 监控未激活。)	轮胎气压监控系统在检测车辆上的车轮。轮胎气压监控系统在查找轮胎及轮胎的位置。在此期间, 行车电脑上不会提供当前气压值。
		TPM inactive (TPM 不起作用)	轮胎气压监控系统有故障 请问合格的专业维修中心咨询 *
		TPM partial monitoring (TPM 部分监控)	1 个或 2 个车轮发射器有故障。这些车轮的轮胎气压没有被监控。 其它车轮仍被监控 请问合格的专业维修中心咨询 *

仪表板	行车电脑	行车电脑上的文字显示	含义 / 措施
		TPM inactive (TPM 不起作用) Brief disturbance (短暂干扰) TPM inactive (TPM 不起作用) Too many wh. transm. (车轮传感器信号过多)	轮胎气压监控系统因过高的轮胎温度 (约 120 °C) 或外部干扰 (如来自车内其他车轮传感器的干扰) 而被暂时停用。一旦清除了干扰源, 系统便可自动启用。
		Wheel change? (更换轮胎?) Input new TPM settings (输入新的 TPM 设置)	尽快对行车电脑中的 TPM 菜单设置进行更新。错误的输入将会影响菜单中正确的气压信息, 给您车辆的安全性带来危险。
		TPM indicator failure (TPM 指示器故障)	轮胎气压监控系统显示出现故障 请向合格的专业维修中心咨询 *
		System fault (系统故障) Visit workshop (请去维修中心)	多个系统可能有故障 调整您的驾驶方式 请向合格的专业维修中心咨询 *
		Failure Fuel level indicator (燃油油位指示器故障) Workshop (请去维修中心)	请向合格的专业维修中心咨询 *
		Service in km/days (在 ...km/ 天后进行保养)	保养指示器 请务必在显示的距离 / 时间到达之前对车辆进行保养。当然, 应以“保修和保养”手册中的保养周期为准。
		Service now (现在进行保养)	保养指示器 请到合格的专业维修中心对您的车辆进行保养 *
		Failure convertible top ctrl. (活动顶篷控制故障)	沿相反方向操作活动顶篷。 如果存在故障: 请向合格的专业维修中心咨询 *

仪表板	行车电脑	行车电脑上的文字显示	含义 / 措施
		Convertible top not in limit posit. (活动顶篷不在最终位置)	完全打开或关闭活动顶篷
		Opening convertible top (活动顶篷正在开启)	在最终位置信息消失
		Closing convertible top (活动顶篷正在关闭)	在最终位置信息消失
		rear lid not closed (后盖未关闭)	后盖打开时活动顶篷无法操作

档位变换

手动变速箱、离合器	146
起步辅助	147
Porsche Doppelkupplung (PDK)	
保时捷双离合变速箱	148



881-205

- ▷ 换挡时，一定要确保离合器踏板被完全踩下，并且保证彻底挂入档位。
- ▷ 只有在车辆静止时才能挂倒档。将选档杆向左移动到最终位置可以挂入倒档。
- ▷ 在爬坡或下坡行驶时，请选择一个适当的低档位。这会确保对发动机功率和发动机制动的最佳利用效果。

挂入倒档且点火装置开启时，倒车信号灯亮起。

发动机允许转速

- ▷ 您应该在指针到达转速表的红色标记之前或松开油门踏板换入更高的档位。

如果加速过程中到达了红色区域，将中断供油。

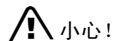

小心！

降档时存在发动机损坏（超速运转）风险。

- ▷ 降档时注意不要超过允许的最高发动机转速。

手动变速箱、离合器



警告！

存在事故风险。

- ▷ 地板垫或其他物品不可阻碍踏板的行程。正确尺寸的防滑地板垫可以从您的保时捷中心获得。

在换挡杆顶部配有档位图，上面标出了各个档位的位置。

起步辅助

起步辅助可帮助驾驶员在斜坡上起步。
车辆轮胎必须与路面充分接触。

起步辅助功能从大约 5% 的坡度起就可发挥辅助作用。



危险!

存在事故风险。当在易滑路面（如结冰或松软路面）上起步时，不能保证起步辅助功能提供帮助。在这种情况下，车辆可能会打滑。即使采用了起步辅助功能，也不可超越物理规律所限定的车辆行驶法则。尽管具有起步辅助功能，但在上坡路段驾驶车辆起步终究还是驾驶员的责任。

▷ 务必调整您的驾驶方式，使之适合行车条件和车辆载荷，必要时使用脚制动器。

存在事故风险。如果起步辅助不起作用，则在坡道上起步时驾驶员无法得到辅助。

▷ 利用脚制动器制动车辆。

使用起步辅助功能起步 (配备手动变速箱的车辆)

1. 使用脚制动器将车辆安全地停在斜坡上。发动机必须运转。
2. 将离合器踏板踩到底。
3. 根据在坡道上的行驶方向挂档（1 档或倒档）。
4. 完全松开手刹
5. 保持离合器踏板踩下，同时松开脚制动器。使车辆在坡道上保持一会，以便在松开制动器后车辆可以直接起步。
6. 按照常规方式起步

操作注意事项

以下情况下起步辅助功能不激活：

- 未踩下离合器踏板
- 车辆未处于静止状态
- 发动机未运转
- 在小于 5% 的斜坡上
- 施加在制动踏板上的压力过低

使用起步辅助功能起步 (配备 PDK 的车辆)

1. 使用脚制动器将车辆安全地停在斜坡上。发动机必须运转。
2. 根据在坡道上的行驶方向选择档位（选档杆位置 **D** 或 **R**）。
3. 完全松开手刹
4. 松开脚制动器
使车辆在坡道上保持一会，以便在松开制动器后车辆可以直接起步。
5. 按照常规方式起步

操作注意事项

以下情况下起步辅助功能不激活：

- 换至空档
- 车辆未处于静止状态
- 发动机未运转
- 在小于 5% 的斜坡上
- 施加在制动踏板上的压力过低

Porsche Doppelkupplung (PDK) 保时捷双离合变速器

Porsche Doppelkupplung (PDK) 保时捷双离合变速器是一款具有“自动”和“手动”两种换挡模式的七速变速器。

在**自动换挡模式**（选档杆位置 **D**）下，档位会自动变换。

您可以利用方向盘上的换挡按钮暂时从自动模式切换到手动模式。

在**手动换挡模式**（选档杆位置 **M**）下，您可以使用方向盘上的换挡按钮或通过 PDK 选档杆进行换挡操作。

驾驶过程中，您可以在换挡杆位置 **D** 和 **M** 之间随意变换。

注意

- 在自动或手动模式下，都应小心不要意外操作方向盘上的换挡按钮，这会触发不期望的换挡。



改变选档杆位置

当点火装置关闭时，换挡杆被锁止。

打开点火装置的情况下，只有当按下解锁按钮和踩下制动踏板时，选档杆才能从位置 **P** 和 **N** 移开。

解锁按钮

选档杆上的解锁按钮（箭头）能够防止意外换挡。

换到 **R** 或 **P** 位置时必须按下解锁按钮。

启动

只有在踩下制动踏板并且换挡杆处于 **P** 或 **N** 位置时才能启动发动机。

起步

- 只有在发动机怠速且制动踏板被踩下时，才能选择理想的起步档位（**D**、**M** 或 **R**）。
- 由于车辆在挂着档时会缓慢前进，所以在起步前请不要松开制动踏板。
- 进行挂档操作后，应在感觉到档位已经完全挂上后再加速。

在斜坡上起步

起步辅助可帮助驾驶员在斜坡上起步。从制动踏板转换到油门踏板时，车辆要在坡道上保持一小段时间，以便在松开制动器后车辆可以直接起步。

- 请参见第 147 页的“起步辅助”一节。

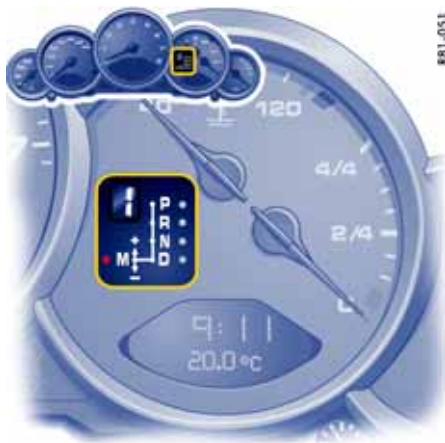

选档杆位置及所挂档位指示器

发动机运行时，选档杆位置和所挂档位会显示出来。

如果选档杆在两个档位之间

- 结果:

仪表板中相应的选档杆位置将闪烁，并且在行车电脑上显示“Actuate brake”（施加制动）或“Selector lever not engaged”（选档杆未挂入）。

▷ 所需操作:

操作脚制动器并正确挂入选档杆。

如果在未踩下制动踏板的情况下无意中（由于错误或不当的操作）将选档杆从 **P** 或 **N** 档移

出，则档位开始“摇摆不定”且不会发生任何动力传输。

▷ 如想起步，请踩下制动踏板并将选档杆再次从 **P** 或 **N** 位置挂入所需的档位。

仪表组中的选档杆位置 **R** 或 **D** 闪烁

- 结果:

没有动力传输。

当显示“Transmission emergency run”（变速箱紧急运行）信息时，说明没有踩下制动踏板就接合了选档杆或者只提供受限制的驾驶程序。

▷ 所需操作:

踩下制动踏板并将选档杆再次从 **P** 或 **N** 位置移至需接合的档位。

如果倒档失效:

▷ 请参见第 154 页的“简化驾驶程序”一节。

如果变速箱有故障:

- 行车电脑上以白色或红色显示警告信息“Transmission emergency run”（变速箱紧急运行），或者显示警告信息“Transmission temperature too high”（变速箱温度过高）。
请参见第 154 页的“简化驾驶程序”一节。
- ▷ 立即修理故障。
请向合格的专业汽修厂咨询。我们建议您让保时捷中心进行这项工作，因为保时捷中心拥有经过培训的维修车间专业人员，并且备有必要的零件和工具。

选档杆位置

P – 驻车锁

- ▶ 只能在车辆静止时接合驻车锁。如果仪表组中的选档杆位置 **P** 闪烁，说明驻车锁未接合。车辆可能会溜车。将选档杆移出 **R** 后再次移至位置 **P**。

- ▶ 应在拉紧手刹之后啮合驻车锁，并应在松开手制动器之前释放驻车锁。

只有选档杆处于位置 **P** 时，点火钥匙才能被拔出。

R – 倒档

- ▶ 只有在车辆静止并踩下制动踏板后，才能挂入倒档。

N – 空档

例如，牵引或在洗车装置内清洗车辆时，选档杆必须挂入 **N** 档。

- ▶ 只有在发动机怠速运转且踩下制动踏板的情况下，才能选择理想的起步档位（**D**、**M** 或 **R**）。

D – 自动换档模式

选择档位 **D**，进行“正常”行驶。档位会根据油门踏板位置和车速自动变换。

换档点根据车辆的驾驶方式（经济、舒适或运动驾驶方式）和车辆所遇到的阻力（例如上坡）向较高或较低的发动机转速范围转换。油门踏板位置、行驶速度、发动机转速、纵向和横向加速度以及道路的起伏都会影响到换档特性。

可以通过迅速松开油门踏板避免不期望的升档，例如转弯前升档。

根据横向加速度，转弯时，在达到发动机转速限值前不会升档。

制动时，PDK 会根据减速度提早降档。转弯前踩下制动踏板后，变速箱会挂入正确的档位，以适应接下来的弯道行驶。转弯以正确的档位进行，并且在转弯后加速时，您无需换入低档。

在运动驾驶方式下，只要轻踩制动踏板就可以降档。这进一步增强了驾驶的运动性。

如果快速踩下油门踏板，PDK 暂时切换到最具运动性的换档图谱，即转速尽可能达到最高时才会升档。变速箱立即相应降低一个或两个档位（短时间降档）。

在高车速下，变速箱不再选择 7 档。

“Sport”（运动）模式
（**“Sport”（运动）模式**和**“Sport Plus”模式**）

“Sport”（运动）模式激活：
PDK 切换到运动换档图谱并缩短换档时间。运动驾驶方式被更快识别，且换档速度适应驾驶性能。

减速换低档将提早进行。稍微减速时，即使在较高的发动机转速下，换低档也已进行。

“Sport Plus”模式激活:

在“Sport Plus”模式中，PDK 切换到适合赛道驾驶的换档模式。将不选择 7 档。与“Sport”（运动）模式相比，换档性能再次被显著增强。

- ▷ 请参见第 49 页的“Sport”（运动）模式一节。

利用起步控制系统起步

起步控制系统允许您在静止起动时达到最大加速度。



警告!

存在危及其他道路使用者的风险。

与“正常”起步相比，用最大加速度起步会极大地加剧零部件上承受的应力。

- ▷ 起步控制系统更适合赛道驾驶。
- ▷ 仅在路况和交通情况允许时使用起步控制系统。
- ▷ 使用起步控制系统起动时不要危及其他道路使用者或造成公害。

前提条件:

- 只有当发动机达到正常工作温度时才能使用起步控制系统。
- “Sport Plus”模式必须开启（按钮内的发光二极管亮起且“SPORT PLUS”显示在行车电脑上）。

1. 用左脚踩下制动踏板。
2. 快速将油门踏板踩到底（强制降档启动）并保持住。发动机转速将趋于平稳，保持在约 6,500 rpm。行车电脑上显示“Launch Control active”（起步控制激活）。
3. 在几秒钟内松开制动踏板。在“Launch Control active”（起步控制激活）状态下长时间保持车辆静止将会导致变速箱过载。为了保护变速箱，应降低发动机功率并取消“Launch Control active”（起步控制系统启动）功能。

方向盘换档

利用方向盘上的换档按钮，可以暂时从自动换档模式 **D** 换至手动模式 **M**。

例如:

- 可在转弯前及进入多建筑物地区时降档

- 可在下坡时降档（发动机制动）
- 可在进行短时间加速冲刺时降档

保持手动换档模式:

- 转弯（取决于横向加速度）和超速运转时
- 车辆停止（例如在行车交汇点）

系统退出手动换档模式:

- 大约 8 秒后自动退出（除非在转弯或超速运转）
- 起步后

强制降档

当选档杆位于 **D** 和 **M** 位置时，强制降档功能激活。

- ▷ 为了实现最佳的加速效果，例如超车时，可将油门踏板踩过油门全开点（强制降档）。

变速箱会根据车速和发动机转速降档。仅在达到可能的最高发动机转速时才升档。



M – 手动换档模式

当您从 **D** 切换到 **M** 时，当前档位仍会维持不变。

当您从 **M** 切换到 **D** 时，适合您当前驾驶方式的换档曲线图就会被采用，并挂入适当的档位。

选档杆和方向盘顶部轮辐上的两个换档按钮可以让您舒适可靠地选择七个前进档。



升档 +

- ▷ 向前按动 PDK 选档杆或方向盘上的换档按钮。

降档 -

- ▷ 向后拨动 PDK 选档杆或方向盘上的换档按钮。

连续快速按动或拨动换档按钮或选档杆几次，可以升高或降低相应的档位。

通过连续操作选档杆或换档按钮，可以将变速箱连续升高或降低几个档位。

您可以在任何时候根据行驶速度和发动机转速进行升档或降档。

对于超出发动机转速限值上限或低于其下限的换档操作命令，控制器将不予执行。

选档杆处于位置 **M** 时，自动升档不会在发动机转速上限时进行。通过强制降档操作可以取消升档抑制。例如，如果在超车过程中达到发动机限速而不发生自动升档，此时变速箱通过强制降档进行升档。

- ▷ 在爬坡或下坡行驶时，请选择一个适当的低档位。这会确保对发动机功率和发动机制动的最佳利用效果。

要在发动机转速上限时自动换档：

- ▷ 将油门踏板踩过油门全开点（强制降档）。

仪表组上的选档杆故障显示

行车电脑上以红色显示警告信息“Transmission emergency run”（变速箱紧急运行）。

- 结果:

仪表组上不显示选档杆位置。

只能停车。

校正措施:

无法继续驾驶。立即将车辆停在一个合适的位置。将车辆拖至合格的专业维修中心。

- ▷ 请参见第 243 页的“牵引和牵引起动”一节。

停车

- ▷ 短时间停车时（例如在交通指示灯前），应将换档杆留在行驶位置，并利用制动踏板停住车辆。
- ▷ 请勿利用油门踏板使车辆停在斜坡上。应使用制动踏板或是手刹。
- ▷ 在每次离开车辆之前，都要拉紧手制动器，并将换档杆移入位置 **P**。

驻车

- ▷ 应轻踩油门踏板！
- ▷ 在狭小空间内驻车或挪车时，应使用脚制动器小心地控制车速。

冬季驾驶

冬季道路条件下，在陡坡上行驶时最好采用手动模式。这能够防止出现可能导致车轮打滑的换档。

牵引起动、牵引

- ▷ 请参见第 243 页的“牵引和牵引起动”一节。

简化驾驶程序

如果变速箱有故障

- 根据优先级，行车电脑上以白色或红色显示警告信息“Transmission emergency run”（变速箱紧急运行），或者显示警告信息“Transmission temperature too high”（变速箱温度过高）。

白色警告信息“Transmission emergency run” （变速箱紧急运行）

- 结果：
换挡舒适性受到影响，倒档功能失效。

校正措施：

立即修理故障

请向合格的专业汽修厂咨询。我们建议您让保时捷中心进行这项工作，因为保时捷中心拥有经过培训的维修车间专业人员，并且备有必要的零件和工具。

红色警告信息“Transmission emergency run” （变速箱紧急运行）

- 结果：
只能停车。
- 校正措施：
无法继续驾驶。立即将车辆停在一个合适的位置。将车辆拖至合格的专业维修中心。

警告信息“Transmission temperature too high” （变速箱温度过高）

- 结果：
在起步时会感觉到颠簸警告，并且发动机功率可能受到限制。
- 排除方法：
请勿通过踩油门踏板等操作将车辆停在斜坡上。使用制动器固定车辆。降低发动机负荷。如有可能，将车辆停在一个合适的地方。在选档杆处于 **P** 或 **N** 位置的状态下运转发动机，直到警告信息消失。

自动软篷及可拆卸硬顶

滑动 / 举升式天窗	156
活动顶篷	160
挡风板	170
硬顶	174
Targa	180
车顶运输系统	184

滑动 / 举升式天窗



警告！

操作或自动关闭滑动 / 举升式天窗时存在伤害风险。

- ▷ 操作滑动 / 举升式天窗时应确保不会造成人员伤害。
- ▷ 离开车辆时请务必拔下点火车匙。对车辆不熟悉的人员（儿童）操作滑动 / 举升式天窗可能会造成人身伤害。
- ▷ 如果遇到危险，应立即松开开关，并向相反的方向操作滑动 / 举升式天窗。



A - 打开滑动 / 举升式天窗

- ▷ 按下跷板开关 **A** 的后部，直到滑动 / 举升式天窗达到所需的位置。

单触式操作

- ▷ 点按跷板开关 **A** 的后部。滑动 / 举升式天窗即可打开至终点位置。
按下任何按钮，天窗将立即停在当前位置。

注意

滑动 / 举升式天窗打开，直至到达噪音最小的位置。如果您再次按下跷板开关，天窗将会完全打开。

准备就绪状态

- 点火装置开启
(发动机运转或关闭) 或者
- 车门关闭且点火车匙拔出后，直到车门被首次打开。

B - 关闭滑动 / 举升式天窗

- ▷ 按下跷板开关 **B** 的前部，直到滑动 / 举升式天窗达到所需的位置。

单触式操作

- ▷ 触动跷板开关 **B** 的前部。
滑动 / 举升式天窗闭合至终点位置。
按下任何按钮，天窗将立即停在当前位置。

C - 升起滑动 / 举升式天窗

- ▷ 按下跷板开关 **C** 的中部，直到滑动 / 举升式天窗达到所需的位置。

单触式操作

- ▷ 触动跷板开关 **C** 的中部。
滑动 / 举升式天窗开启至终点位置。再次触动开关，天窗将停在当前位置。

B - 降下滑动 / 举升式天窗

- ▷ 按下跷板开关 **B** 的前部，直到滑动 / 举升式天窗达到所需的位置。

紧急操作

在进行紧急操作之前，请检查保险丝是否有故障。

▷ 请参见第 222 页的“电气系统”一节。

警告！

存在伤害和损坏风险。

▷ 在紧急操作中及以后，不要再用跷板开关操作滑动 / 举升式天窗。

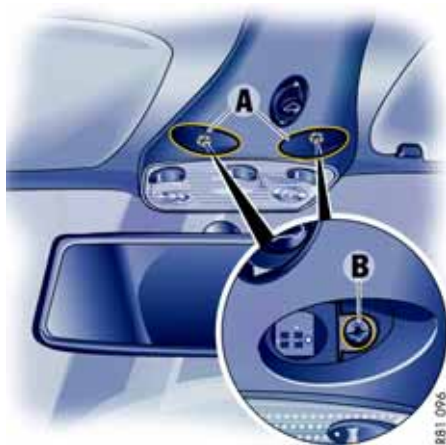

关闭滑动式天窗

1. 用螺丝刀撬开两个盖罩 **A**。
如果车辆上配备了 HomeLink 功能，则需要小心撬开 HomeLink 按钮，而不是盖罩。
2. 拧松两个螺钉 **B**。
3. 从后面向下折叠滑动 / 举升式天窗驱动装置盖罩。
从固定器上取下内六角扳手（箭头）。
4. 将内六角扳手插入驱动装置轴。



小心!

存在滑动 / 举升式天窗造成损坏的风险。

- ▷ 在紧急操作之后，不要再用跷板开关操作滑动 / 举升式天窗。

5. 将内六角扳手压入驱动装置轴，压住并顺时针转动，直到滑动 / 举升式天窗关闭。
6. 取下内六角扳手。
关闭盖罩并拧紧螺钉。
7. 排除故障
请向合格的专业汽修厂咨询。
我们建议您让保时捷中心进行这项工作，因为保时捷中心拥有经过培训的维修车间专业人员，并且备有必要的零件和工具。

活动顶篷

驾驶员遮阳板背面列有简要的操作说明。

- ▷ 请参见第 199 页的“车辆养护说明”一节。

安全说明!

在以下情况中，请不要操作活动顶篷：

- ▷ 在 0 °C 以下
- ▷ 当车辆的一侧在路缘、提升平台或千斤顶上时。
- ▷ 当诸如行李或其它物品阻碍活动顶篷移动时。
- ▷ 在翻滚保险杆伸出的状态下。
- ▷ 避免在发动机关闭的状态下频繁操作活动顶篷；车辆蓄电池将会迅速放电。
- ▷ 请仅在活动顶篷完全收起或展开的状态下（极限位置）行驶。
- ▷ 打开或关闭活动顶篷时，确保上方有足够的空间（如在汽车修理厂中）。

- ▷ 为避免潮湿污渍和磨损，请仅在活动顶篷处于干燥、清洁的状态时打开活动顶篷。
- ▷ 如果可能，请将车辆停在阴凉处，因为持续地暴露在阳光下会损害织物和橡胶，并导致变色。
- ▷ 只有在平坦路面上行驶时才能操作活动顶篷。
- ▷ 在强顶风情况下（车速超过大约 80 km/h），切勿操作活动顶篷。

车窗和侧窗

当开启活动顶篷时，侧车窗自动降下。如果在活动顶篷达到终点位置之后继续对其进行操作，车窗会自动关闭。

当关闭车窗时，也可以关闭后侧窗。当打开车窗时，后侧车窗自动打开。

当关闭活动顶篷时，侧窗自动降下。如果在活动顶篷达到终点位置之后继续对其进行操作，所有车窗会自动关闭。

操作活动顶篷的条件

用开关操作

- 必须打开点火装置（发动机运转或关闭）
- 必须关闭发动机舱盖
- 最高允许车速大约为 50 km/h
如果超出规定的最高车速，活动顶篷的打开/关闭操作将被中断。

使用遥控器

- 必须关闭发动机舱盖。

打开活动顶篷



警告!

存在伤害和损坏风险。

- ▷ 打开活动顶篷时，确保活动顶篷机构或活动顶篷厢盖不会对任何人造成伤害风险。
- ▷ 在打开活动顶篷之前，确保后排座椅后方区域没有障碍物。
- ▷ 如果车辆不在您的视野范围内，请不要用遥控器操作活动顶篷。
- ▷ 存在危险时，为了中断活动顶篷操作，立即松开开关或遥控器。

- ▷ 请参见第 136 页的“仪表板和行车电脑上的警告”一节。



使用遥控器打开活动顶篷 (取决于各国车辆装备)

- ▷ 解锁车辆
按住遥控器上的活动顶篷按钮，直到活动顶篷达到终点位置或车窗处于所需的位置。
出现危险时，松开按钮。活动顶篷操作停止。
- ▷ 如有必要，重新锁止车辆。

使用开关打开活动顶篷

- ▷ 拉起开关并保持住，直到活动顶篷达到终点位置或车窗处于所需的位置。
行车电脑上的信息消失。
在出现危险时，松开开关。活动顶篷操作停止。

关闭活动顶篷



警告!

存在伤害和损坏风险。

- ▷ 关闭活动顶篷时，确保活动顶篷机构或活动顶篷厢盖不会对任何人造成伤害风险。
 - ▷ 如果车辆不在您的视野范围内，请不要用遥控器操作活动顶篷。
 - ▷ 存在危险时，为了中断活动顶篷操作，立即松开开关或遥控器。
 - ▷ 关闭活动顶篷时，应使遮阳板中的梳妆镜盖保持关闭。
-
- ▷ 请参见第 136 页的“仪表板和行车电脑上的警告”一节。



使用遥控器关闭活动顶篷 (取决于各国车辆装备)

- ▷ 解锁车辆
按住遥控器上的活动顶篷按钮，直到活动顶篷达到终点位置或车窗处于所需的位置。
出现危险时，松开按钮。活动顶篷操作停止。

使用开关关闭活动顶篷

- ▷ 拉起开关并保持住，直到活动顶篷达到终点位置或车窗处于所需的位置。
行车电脑上的信息消失。
在出现危险时，松开开关。活动顶篷操作停止。



行车电脑上的信息



后盖

如果启动活动顶篷时打开发动机舱盖，行车电脑上就会出现一条信息。不能打开活动顶篷。

- ▷ 关闭发动机舱盖。



活动顶篷状态

- ▷ 请参见第 136 页的“仪表板和行车电脑上的警告”一节。

活动顶篷的紧急操作

- ▷ 紧急操作车顶之前，先检查下列情况：
在使用开关操作活动顶篷过程中，点火装置是否开启，发动机舱盖是否关闭？
电气保险丝是否存在故障？
- ▷ 请参见第 222 页的“电气系统”一节。



警告！

在紧急操作过程中，存在伤害及损坏的风险。活动顶篷的所有运动部件可能造成挤压或夹伤风险。

- ▷ 一定要非常谨慎地执行活动顶篷紧急操作。
- ▷ 不要在紧急操作中启动活动顶篷。

在进行紧急操作之前：

- ▷ 取下点火车匙，这样就不会意外地启动活动顶篷。
- ▷ 从工具包中取出螺丝刀。
请参见第 78 页的“行李厢（配备 Porsche 牵引力控制管理系统的车辆）”一节。
向前折叠后排座椅靠背。

如果活动顶篷没有锁止在挡风玻璃框中：

- ▷ 再次打开活动顶篷，起动发动机并用开关关闭活动顶篷。
用手握住活动顶篷并朝向挡风玻璃框（箭头方向）拉动，帮助进行关闭操作。



从后壁上拆下饰板

1. 拧松后壁饰板上的螺钉 **A**。
必要时拉出螺丝刀头并更换。
2. 从安全带孔处抓住后壁饰板，并向下推动。
向前拉动后壁饰板，并将其上提取出。

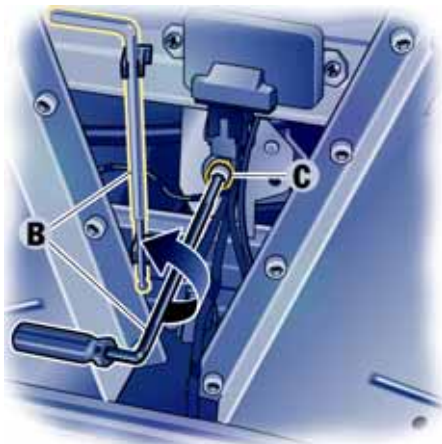

打开活动顶篷“D”

1. 将红色内六角扳手 **B** 从其固定器中取出来。
2. 将内六角扳手 **B** 插入螺丝刀手柄。
将内六角扳手插入驱动装置轴 **C** 并逆时针转动（箭头方向），直到活动顶篷厢盖 **D** 完全打开。
取下内六角扳手。

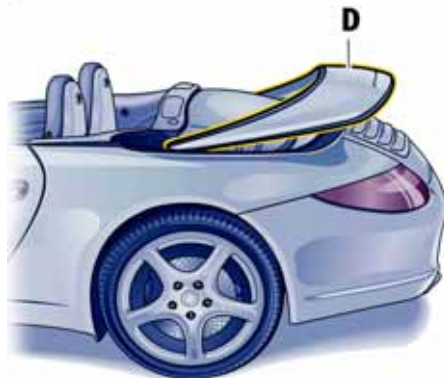

警告！

存在伤害风险。如果活动顶篷被启动，内六角扳手可能会转动或飞出。

- ▷ 在操作活动顶篷之前，请务必从驱动装置轴 **C** 上取下内六角扳手 **B**。

当您打开了活动顶篷厢盖时，请试着用开关关闭活动顶篷。
如果活动顶篷仍无法关闭，则继续进行紧急操作。



打开侧活动板“F”

1. 拔下点火车匙
2. 从后面用螺丝刀从饰板上拆下塑料盖 E。



3. 将内六角扳手 B 插入左侧活动板的 F 驱动轴。逆时针（沿箭头方向）转动内六角扳手直到侧活动板 F 完全开启（直到您感觉到它停止移动）。
4. 采用相同的步骤打开右侧活动板。取下内六角扳手。

警告！

存在伤害风险。如果活动顶篷被启动，内六角扳手可能会转动或飞出。

- ▷ 在操作活动顶篷之前，请务必从侧活动板驱动装置轴上取下内六角扳手 B。
- ▷ 当您打开了侧活动板时，请试着用开关关闭活动顶篷。如果活动顶篷仍无法关闭，则继续进行紧急操作。

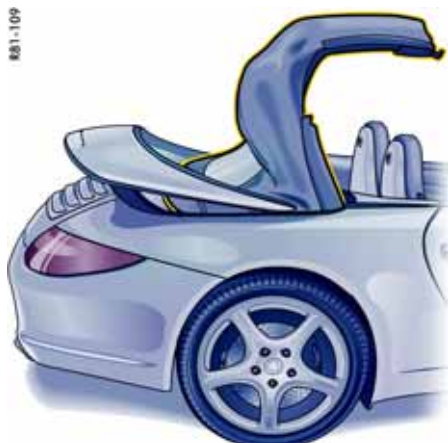
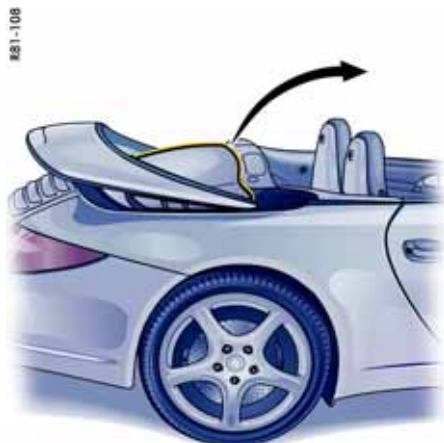
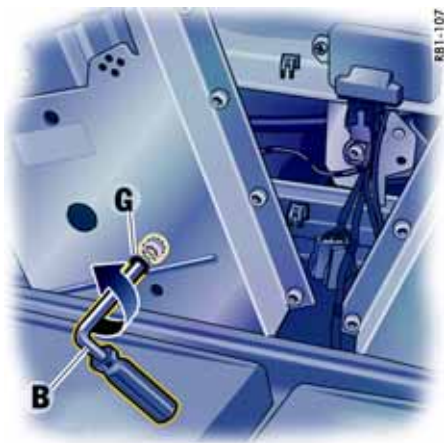

关闭活动顶篷

1. 将内六角扳手 **B** 穿过孔 **G** 插入液压阀。
逆时针转动内六角扳手 **B** 大约 1 圈。
然后务必取出内六角扳手 **B**。

2. 请您到前排座椅的后面抓住活动顶篷的中间部位。

3. 关闭活动顶篷，直到其达到最高点。

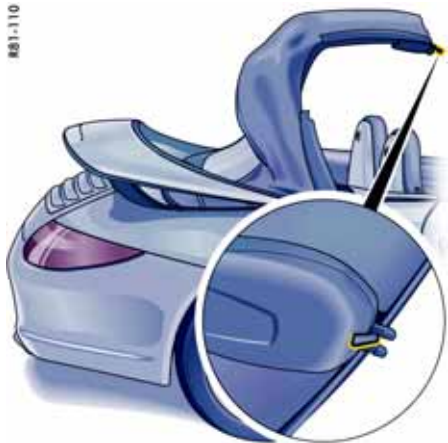

活动顶篷上配有带锁钩的锁。
请站在车辆的右侧对活动顶篷锁进行操作。

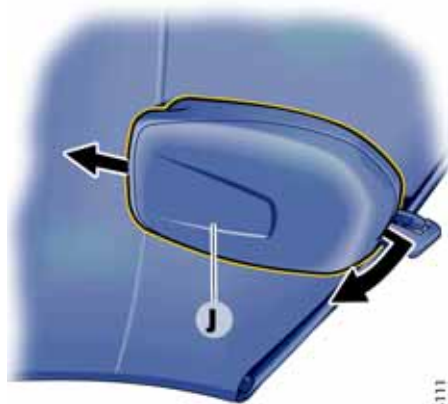

伸出锁钩“H”

1. 在前角向下拉动塑料盖 J。小心将盖按到后部并将其取出。



2. 从前排座椅之间的杂物盒上取出内六角扳手 K。
3. 将内六角扳手 K 插入开口 L 并沿箭头“open”（打开）方向转动，直到感觉到明显的阻力。现在锁钩 H 伸出。
4. 取下内六角扳手



5. 将活动顶篷向前一直拉到挡风玻璃框处。

将锁钩“H”锁止到挡风玻璃框中。

- ▷ 锁止活动顶篷时，确保锁钩在挡风玻璃框中卡止。如有必要，将活动顶篷拉至挡风玻璃框处。
定位销 **M** 必须插入挡风玻璃框的插孔中。



1. 再次插入内六角扳手。
沿箭头“close”（关闭）方向转动，直到感觉到明显的阻力，并且活动顶篷完全锁止。
2. 取下内六角扳手



安装塑料盖

- ▷ 从后部将塑料盖按到活动顶篷锁止机构上。
护盖必须卡在导向装置 **N** 中间。
在前部边缘向上按压盖并吧嗒一声关闭。



警告！

存在在事故中造成伤害的风险。

- ▷ 在没有安装塑料盖的情况下，不要行驶。

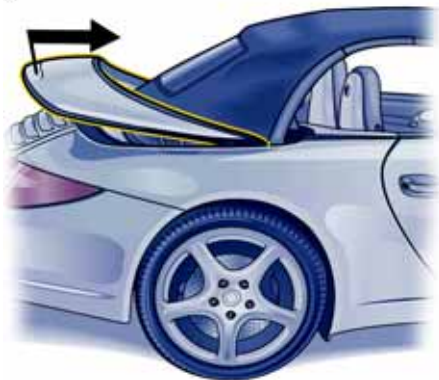

⚠ 小心!

存在活动顶篷损坏风险。

- ▷ 进行紧急操作之后，不要使用开关或遥控器操作活动顶篷。
- ▷ 低速开到合格的专业维修中心。我们建议您让保时捷中心进行这项工作，因为他们拥有经过培训的维修车间专业人员，并且备有必要的零件和工具。

关闭活动顶篷厢盖

⚠ 警告!

关闭活动顶篷厢盖时存在夹伤风险。

- ▷ 推动时，将手放在活动顶篷厢盖上。

1. 站在车辆后方
2. 从制动灯上方位置握住活动顶篷厢盖，并克服可以感觉到的阻力向前推动，直到完全关闭。



示例：911 Carrera、911 Carrera S 上的固定情况

挡风板

挡风板放置在行李厢中的一个保护袋中。

保护袋用尼龙搭扣带固定在行李厢中。

小心！

存在挡风板损坏风险。

- ▷ 确保挡风板不会被行李厢中的行李或物品损坏。
- ▷ 挡风板上不可放置任何物品。
- ▷ 不得在装好的挡风板下方储存任何带有尖锐棱边的物品。
- ▷ 在调节座椅及向后折叠前排座椅靠背时，不要损坏挡风板。
调节座椅，使座椅靠背不接触挡风板。
- ▷ 在装有挡风板的情况下不要折叠后排座椅靠背。
- ▷ 在安装硬顶之前，请拆下挡风板。

安装挡风板

1. 打开保护袋的拉链并从行李厢中取出挡风板。
2. 向前折叠后排座椅靠背。
请参见第 32 页的“后排座椅靠背”一节。

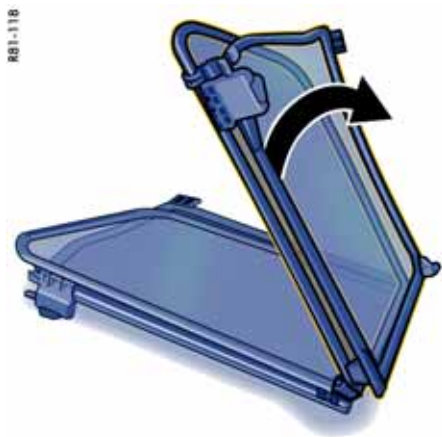

3. 展开挡风板，直到您可以感觉到其顶部和底部的绞链卡止。

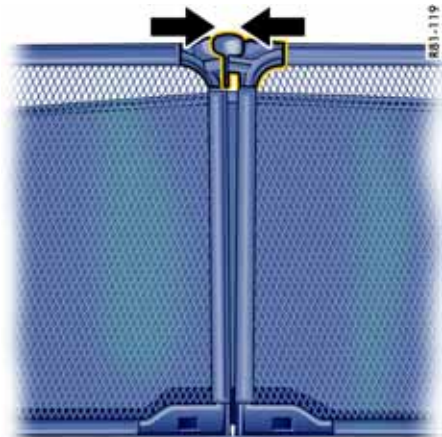

4. 检查挡风板下部的锁是否卡止。
如有必要，挤按（箭头）使其卡止。

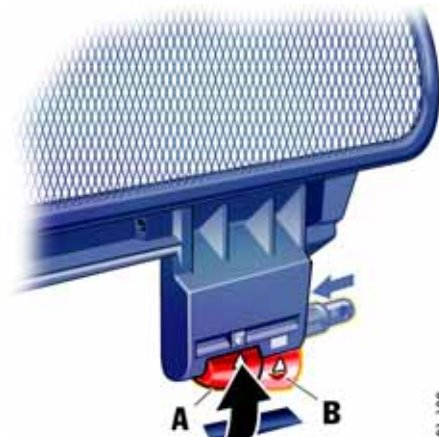

A - 锁止装置开启

B - 锁止装置闭合

5. 检查两个红色锁止手柄是否处于位置 **A**（开启）。
如有必要，扳至开锁位置。具体做法是，尽可能向内侧按压红色锁止手柄，然后转动到一侧（箭头）。

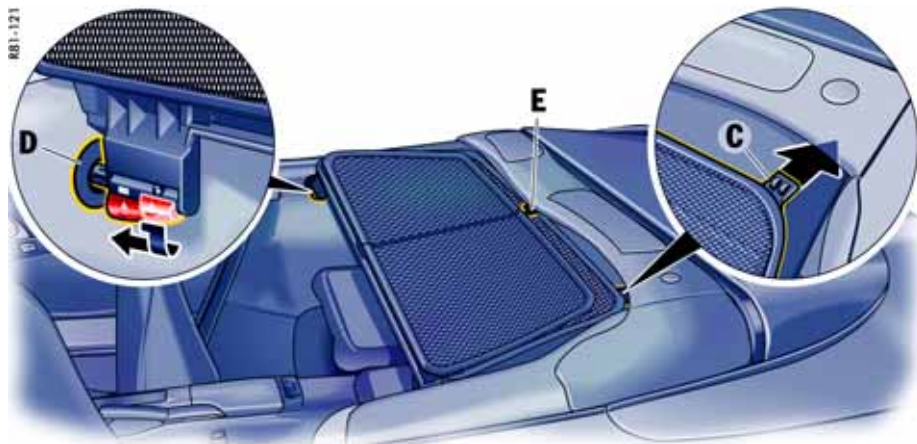

6. 将挡风板的紧固锁舌 **C** 插入安全带导向装置。确保塑料销钉 **E** 卡在挡风板的中间导向装置上。

7. 向内按压红色锁止手柄并向下旋转。弹簧将锁上的方形销推入侧饰板中的容器 **D**。检查方形销是否正确卡止。



8. 如有必要，上提挡风板的上部。

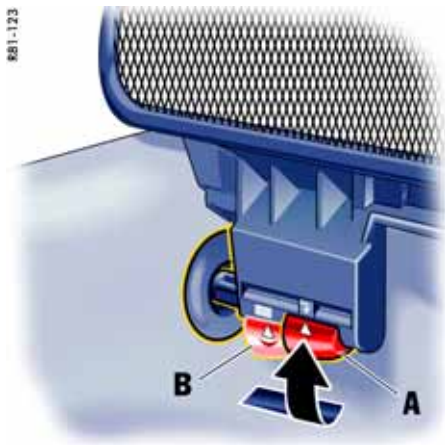

A- 锁止装置开启
B- 锁止装置闭合

拆下挡风板

1. 向后折叠挡风板的上部。
2. 将两个红色锁止手柄都移向位置 **A**（开启）。
3. 将挡风板从安全带导向装置中拉出。

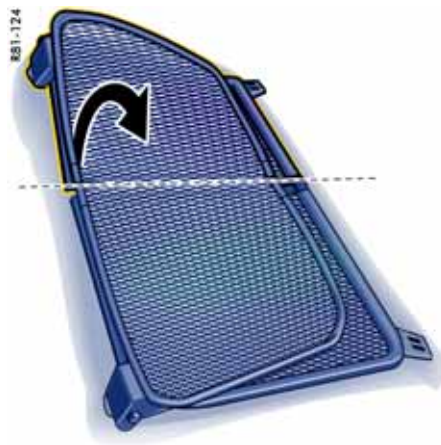

4. 折起挡风板，使挡风板下部的开口朝外。
5. 将挡风板放置在行李厢中的保护袋中，并拉上保护袋的拉链。
请参见第 170 页的“安装挡风板”一节。

硬顶

储存

您的保时捷中心将乐于为您提供有关正确储存硬顶的建议。

请务必将硬顶存放在干净、柔软表面上。



拆卸硬顶

1. 打开所有四个侧窗。
2. 取下前部硬顶锁的塑料盖（箭头）。

3. 按下前锁定杆的红色锁止按钮 **A**。
完全打开锁定杆 **B**。

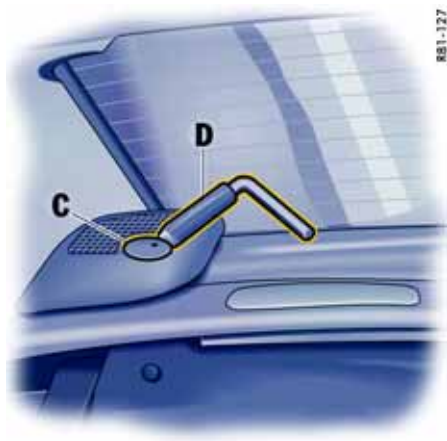

4. 从前排座椅之间的杂物盒处取出解锁手柄 **D**。
5. 将解锁手柄 **D** 置于圆点标记位置。小心地撬出硬顶两侧的塑料盖 **C**。



6. 将解锁手柄 **D** 插入一个后部硬顶锁中。松开紧固螺钉约 2 圈，取下手柄并用手完全松开螺钉（约 8 圈）。
7. 向上拉出紧固螺钉至止动位并逆时针转动 2 圈（固定以防损坏）。
8. 在硬顶的另一侧重复相同步骤。

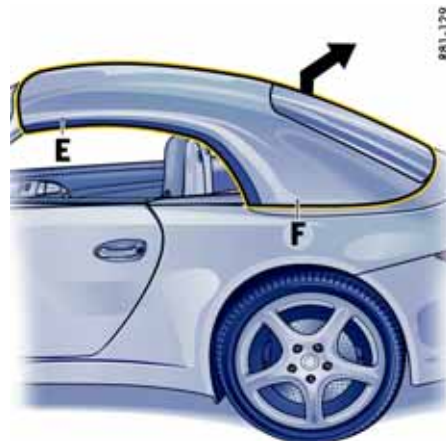

9. 与站在另一侧的一位助手配合，一起握住硬顶两侧的 **E** 位和 **F** 位。



警告！

在“**F**”位置存在夹伤风险。

▷ 从两侧均匀地抬起硬顶。

10. 首先将硬顶脱离后部的锁。小心地向上抬起硬顶，并从车辆的后部移出。



11. 小心地打开两个保护盖 **J**。
12. 将两个塑料盖 **C** 装入饰板。
标记圆点必须朝向后部。
这些塑料盖也用于硬顶。
13. 关闭前锁定杆。
安装前部硬顶锁的塑料盖。



安装硬顶

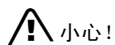

存在损坏挡风板和硬顶的风险。

- ▷ 在安装硬顶之前，请务必拆下挡风板。
请参见第 170 页的“示例：911 Carrera、
911 Carrera S 上的固定情况”一节。



3. 将解锁手柄 **D** 置于圆点标记位置。
小心地撬出两个塑料盖 **C**。
4. 将两个塑料盖 **J** 装入饰板。

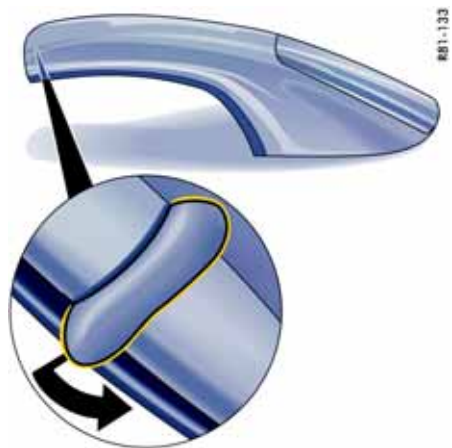

5. 取下前部硬顶锁的塑料盖。



6. 按下前锁定杆的红色锁止按钮。
完全打开锁定杆 B。

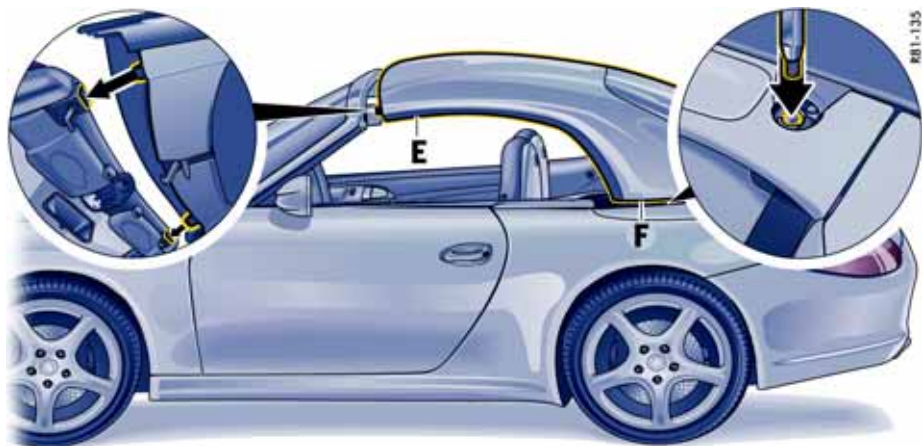

小心!

安装硬顶时，存在误操作活动顶篷而造成损坏的风险。

- ▷ 确保前锁定杆 **G** 始终正确锁止。这样可以禁用活动顶篷驱动装置。

7. 检查硬顶上的后部螺纹接头是否松开（顺时针转动 2 圈）。
8. 与站在另一侧的一位助手配合，一起握住硬顶两侧的 **E** 位和 **F** 位。
9. 小心地向上抬起硬顶，并将其从车辆的后部移至车辆的上方。
10. 首先，将硬顶完全推入挡风玻璃框上的导向装置中。然后，向下将硬顶小心地放到后部的锁止元件中。



11. 将前锁定杆 **G** 转向后方。
锁钩 **H** 必须卡止在挡风玻璃框中（箭头）。
当硬顶正确锁止后，必须能看到红色锁止按钮上的白色标记线 **J**。
12. 安装（按压）前部硬顶锁的塑料盖。



13. 用手拧紧紧固螺钉。然后，再用解锁手柄 **D** 拧紧（紧固扭矩 46 Nm）。
14. 在硬顶的另一侧重复相同步骤。



15. 将两个塑料盖 **C** 装入后部硬顶锁的饰板，使标记圆点对齐。
16. 将解锁手柄存放前到前排座椅之间的杂物盒中。

Targa

概述

这种类型的车顶具有下列特殊功能：

- 用于防寒和遮阳的卷帘
- 滑动式玻璃天窗
- 铰接式后窗

警告！

操作所有车顶部件时，特别是在关闭滑动式玻璃天窗时，存在受伤风险。

- ▷ 操作车顶部件时应确保不会造成人员伤害。
- ▷ 离开车辆时请务必拔出点火钥匙。否则，对该车不熟悉的人员（儿童）操作滑动式玻璃天窗、遮阳卷帘或后盖可能会造成人身伤害。
- ▷ 如果遇到危险，应立即松开开关，并向相反的方向操作滑动式玻璃天窗或遮阳卷帘。



用于防寒和遮阳的卷帘

准备就绪状态

- 在点火装置开启的情况下（发动机运转或关闭）或者
- 车门关闭且点火钥匙拔出后，直到车门被首次打开。

无论滑动式玻璃天窗的位置如何，都可以操作用于防寒和遮阳的卷帘。

警告！

存在伤害和损坏风险。

- ▷ 在操作卷帘之前，确保在移动范围内没有人员或障碍物。

将卷帘打开至所需的位置

- ▷ 按住按钮，直到卷帘到达所需位置。

完全打开卷帘（单触式操作）

- ▷ 点按按钮
卷帘移动到极限位置。
再次将按钮拉动至任何止动位置。

将卷帘关闭至需要的位置

- ▷ 按住按钮，直到卷帘到达所需位置。

完全关闭卷帘（单触式操作）

- ▷ 点按按钮
卷帘移动到极限位置。
再次将按钮拉动至任何止动位置。



滑动式玻璃天窗

准备就绪状态

- 在点火装置开启的情况下（发动机运转或关闭）或者
- 车门关闭且点火钥匙拔出后，直到车门被首次打开。
- 必须关闭铰接式后窗。

开启滑动式玻璃天窗



警告！

存在伤害和损坏风险。

- ▷ 在打开滑动式玻璃天窗之前，确保在其移动范围内没有人员或物体。
- ▷ 按住按钮，直到滑动式玻璃天窗到达所需位置。

关闭滑动式玻璃天窗



警告！

存在伤害和损坏风险。

- ▷ 在关闭滑动式玻璃天窗之前，确保在其移动范围内没有人员或物体。
- ▷ 按住按钮，直到滑动式玻璃天窗关闭并完全升起。



铰接式后窗

开启后窗

必须关闭滑动式玻璃天窗。

- ▷ 通过操作驾驶员座椅旁边的拉钮 **A**，或者
- ▷ 通过按压遥控器上的后窗按钮解锁滑动式玻璃天窗。
- ▷ 请参见第 13 页的“带有无线遥控器的车匙”一节。
- ▷ 升起后窗

当后窗解锁时，车内照明灯亮起。

关闭后窗

警告!

存在挤压风险。后盖被自动拉至锁中然后锁止。

▷ 切勿将手指放在后窗下面。

▷ 将手放在后窗上

▷ 降下后窗，直到其被自动拉至关闭并锁止。

行车电脑上的信息

后窗

如果后窗未完全关闭，行车电脑上将显示一条信息。

▷ 完全关闭后窗

滑动式玻璃天窗的紧急操作

关闭滑动式玻璃天窗

▷ 在进行紧急操作之前，请检查保险丝是否有故障。

▷ 请参见第 222 页的“电气系统”一节。

警告!

存在伤害和损坏风险。

▷ 在紧急操作过程中及紧急操作之后，不要使用按钮操作滑动式玻璃天窗。



1. 拔下点火车匙
2. 向前移动乘客座椅并向前折叠靠背。向前折叠后排座椅靠背。
3. 用手抓住后壁饰板 **A** 下部。用力向前拉动后壁饰板 **A**。

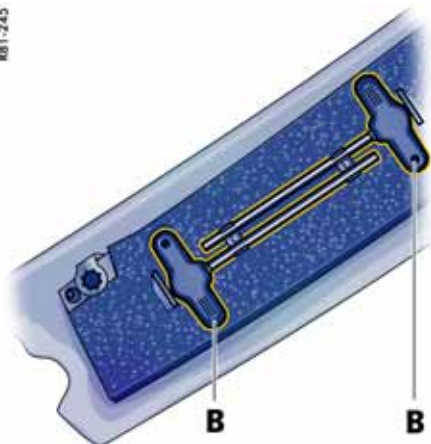

您可以在饰板 **A** 的后面找到用于紧急操作的内六角扳手。

4. 将两个内六角扳手 **B** 从其固定器中取出来。

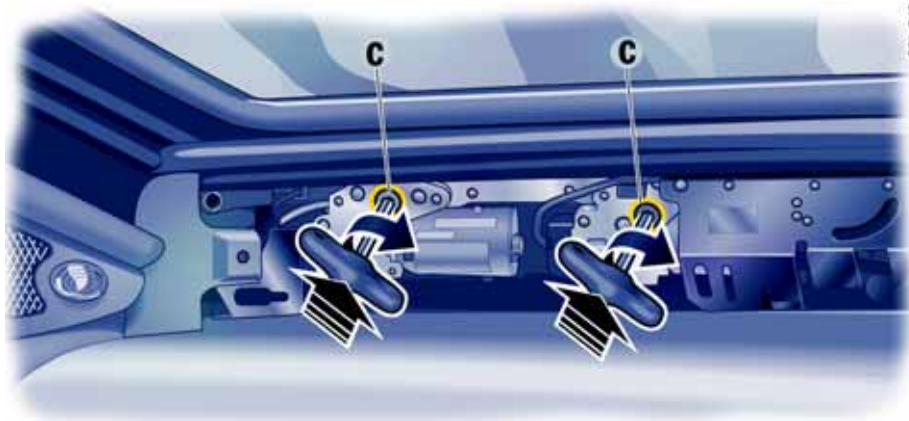

5. 将内六角扳手插入电动马达的驱动轴 **C** 中。

6. 将两个内六角扳手按入驱动轴，直到其卡入位。
这需要稍加用力。

7. 按住两个内六角扳手并顺时针转动，直到滑动式天窗被锁止。

8. 取下内六角扳手
关闭后壁饰板

9. 排除故障

请向合格的专业维修中心咨询。

我们建议您让保时捷中心进行这项工作，因为保时捷中心拥有经过培训的维修车间专业人员，并且备有必要的零件和工具。

车顶运输系统

(仅硬顶跑车)

- ▷ 请遵循车顶运输系统安装步骤详细说明。
- ▷ 请只使用保时捷精装配件产品系列中适用您车辆的车顶运输系统，或经过保时捷测试和认可的车顶运输系统。
不允许安装普通的市售行李架。

保时捷车顶运输系统允许您携带各种运动和娱乐器材。

您的保时捷中心将乐于为您提供有关车顶运输系统的各种使用方法。

安全说明!

- ▷ 使用自动洗车装置之前，请彻底拆下车顶运输系统，否则有车辆损坏风险!
- ▷ 不要超过 **75 kg** 的最大允许载重量、最大允许总重以及最大允许轴载荷。
请参见第 254 页的“重量，硬顶跑车”一节。
- ▷ 均匀分布载荷，重的物品尽量放在下面。
行李物品不可超出装载区域侧面。
- ▷ 用绳索或捆索（不可使用弹性橡胶拉紧装置）将每一件物品都牢固地捆绑在基本托架上。
- ▷ 在每一次旅行之前，以及在长途旅行时每隔一定时间，都应检查车顶运输系统和物品是否固定牢固。必要时重新紧固并通过锁止进行额外固定。

当车顶运输系统承载时，最高车速取决于载荷类型、尺寸和重量。

- ▷ 但切勿超过 **140 km/h**。
- ▷ 当装有基本托架而无载荷时，最高车速不要超过 **180 km/h**。

驾驶、制动和转向特性会因更高的重心和更大的风阻面积而发生变化。因此您应该相应调整您的驾驶方式。

当车辆装有车顶运输系统时，油耗和噪音都会增加，因此在不使用此系统时，应将它从车上拆下。

保养和车辆养护

保养说明.....	186
冷却液液位.....	187
机油油位.....	188
制动液液位.....	190
排放控制系统.....	192
燃油.....	193
燃油罐.....	194
洗涤液.....	195
动力转向.....	196
空气滤清器.....	197
组合滤清器.....	197
雨刷器刮片.....	198
车辆养护说明.....	199

保养说明

我们建议您选择保时捷中心进行这项工作。经验丰富的、受过保时捷培训的维修中心工作人员配备有最新的技术资料和专用工具及设备，能够正确呵护您的保时捷。

但是，如果您选择亲自动手进行车辆保养工作，您必须格外小心。只有这样才能保证操作的可靠性。

保修期内进行不专业的保养操作会导致您失去车辆的保修权利。



危险!

保养工作中存在死亡、伤害及火灾风险。

- ▷ 请勿在蓄电池或燃油系统附近吸烟，并且切勿使用明火。
 - ▷ 只能在开阔或通风良好的场地进行车辆的保养工作。
 - ▷ 在热的发动机部件附近操作时要当心。
 - ▷ 在对发动机舱操作时，必须先关闭发动机并让其充分冷却。
 - ▷ 如果您必须在发动机运行时进行操作，必须拉紧手刹，并将选档杆置于空档（手动变速箱）或将 PDK 选档杆置于位置 **P**（自动变速箱）。
 - ▷ 应格外小心，确保双手、手指、衣物（领带、袖子等等）、项链或长发不会被卷入发动机舱风扇、传动皮带或其他运动部件中。
- ▷ 发动机舱风扇安装在发动机舱盖上。发动机关闭后，发动机舱温度会被继续监视约 30 min。
在此期间，根据温度不同，发动机舱风扇可能会持续运转或突然开始运转。
只能在发动机关闭后对这些区域进行操作，并要特别当心。
 - ▷ 散热器和散热器风扇安装在车辆的前部。发动机工作时，车辆前部的散热器风扇可能正在运转或突然开始运转。
只能在发动机关闭后对这些区域进行操作。
 - ▷ 点火装置打开后，点火系统的所有电缆和导线上都会带有高电压。因此需要特别小心。
 - ▷ 如果必须在车底进行工作，一定要将车辆停放在稳定支撑物上。
车用千斤顶不适用于此目的。
 - ▷ 诸如机油、洗涤剂、制动液和冷却液等需要添加的工作液对健康是有害的。
请将这些工作液存放在儿童无法触及的地方，如有必要，正确处理这些工作液。



冷却液液位

- ▷ 请参见第 186 页的“保养说明”一节。

冷却液提供全年防腐保护 and 低至 -35°C 的防冻保护。

- ▷ 请仅使用经保时捷认可的防冻液。

检查冷却液液位

冷却液膨胀箱位于发动机舱的左侧。

- ▷ 请定期检查冷却液液位。

当发动机冷机且车辆处于水平位置时，冷却液液位必须处于最低和最高标志之间。

添加冷却液



警告!

存在被热冷却液烫伤的风险。

- ▷ 在发动机未冷却之前请勿打开膨胀箱的盖子。

1. 关闭发动机，让其冷却。
请参见第 98 页的“冷却系统”一节。
2. 用一块布罩住膨胀箱盖。
小心打开盖子，释放多余的压力。然后将盖子完全拧下。
3. 只可添加 1:1 的防冻液和水的混合剂，并且添加时不能超过 Max 标记。

冷却液内的防冻液:

- 50 % 含量能提供低至 -35°C 的防冻保护
- 60 % 含量能提供低至 -50°C 的防冻保护

4. 拧紧盖子

如果在紧急情况下添加了纯水，那么事后必须对混合比进行调节。
显著的冷却液损失表明冷却系统泄漏。

- ▷ 必须立即查找并排除故障原因。请向合格的专业汽修厂咨询。我们建议您让保时捷中心进行这项工作，因为保时捷中心拥有经过培训的维修车间专业人员，并且备有必要的零件和工具。

散热器风扇

散热器和散热器风扇安装在车辆的前部。



警告!

存在伤害风险。发动机工作时，车辆前部的风扇可能正在运转或突然开始运转。

- ▷ 只能在发动机关闭后对这些区域进行操作，并要特别当心。

机油油位

- ▷ 给车辆加油之前，利用行车电脑定期检查机油油位。

请参见第 104 页的“行车电脑”一节。

行车电脑数据段显示区的最低和最高标记之差大约为 1.25 升。

显示区的一个数据段相当于大约 0.4 升的添加量。

添加机油

保时捷建议您使用 **Mobil**。

适合您车辆的合适机油

满足许可 ¹⁾	机油粘度级别 ²⁾
保时捷 A40	SAE 0W - 40 ³⁾ SAE 5W - 40 ⁴⁾ SAE 5W - 50 ⁴⁾

1) 通常，您可以在机油罐上或零售商公告中找到与制造商许可有关的详细信息。

当前许可状态也可以从保时捷中心获得。

2) SAE 粘度级别 - 示例：SAE 0W - 40，规格 0W = 低温粘度规格（冬季）。
规格 40 = 高温粘度规格。

3) 适合所有温度范围。

4) 适合高于 -25 °C 的温度范围。

一定要遵循下列要点：

- 请仅使用经保时捷许可的发动机油。这是使您的车辆实现最佳无故障行驶的前提条件。
- 定期更换机油是保养工作的一部分。
重要的是遵守“保修和保养”手册中规定的技术保养周期，特别是机油更换周期。
- 经保时捷许可的机油可以相互混合。
- 保时捷发动机不能使用任何机油添加剂。
- 发动机舱内有一个标签，上面列出了适合发动机的机油信息。

保时捷中心将乐于为您提供适当的建议。



警告！

存在被发动机舱中的高温部件灼伤的风险。发动机舱盖上的发动机舱风扇在发动机关闭时也可能启动。

- ▷ 在发动机舱内进行操作时要格外小心。
请参见第 186 页的“保养说明”一节。
- ▷ 只能在发动机关闭时添加机油。

注意

如果在发动机运转时开启机油加油盖，则与 Cayenne 保持一致检查发动机警示灯会亮起。



1. 测量机油油位并在行车电脑上读取所需的加注量。
2. 关闭发动机
3. 逆时针旋转加油口盖约 90° 并将加油管完全从加油口盖上拉出。



4. 折起加油口盖
5. 一次最多加入半升机油。
切勿添加过多机油，超过最高标记。
6. 折起加油口盖
7. 完全插入加油管并顺时针转动加油口盖，直至感觉到加油管已经达到极限位置。
8. 用行车电脑再次测量机油油位。关闭发动机。
9. 如有必要，重复上述过程并根据需要添加机油。

制动液液位

- ▷ 请参见第 186 页的“保养说明”一节。
- ▷ 请只在您的车辆上使用原装保时捷制动液，或者按照保时捷的规格及生产要求制造的、具有同等质量的制动液。

警告！

制动液是有毒物品，会损坏油漆表面或其他表面。

- ▷ 应将制动液存放在儿童无法触及的地方。
- ▷ 添加制动液时，应小心操作，不要污染行李厢或行李物品。



示例：911 Carrera/911 Carrera S

制动液液位的检查

液压制动和离合器系统的储液罐位于行李厢中。

1. 打开盖罩 **A** 并将其拆下。
2. 通过检查窗 **B** 定期检查透明膨胀箱上的制动液液面。
液位应始终保持在最高和最低标记之间。



由于磨损和盘式制动器的自动调节可能会造成液位轻微下降，这属于正常现象。但是，如果液位显著下降或是降到最低标记以下，则表明制动系统中可能存在泄漏。

- ▷ 请立即检查制动系统。请向合格的专业汽修厂咨询。我们建议您让保时捷中心进行这项工作，因为保时捷中心拥有经过培训的维修车间专业人员，并且备有必要的零件和工具。

更换制动液

在使用过程中，制动液会从空气中吸收水分。水分的积聚会降低沸点，并会在特定的工作条件下影响制动效果。

因此，请按照“保修和保养”手册中规定的更换周期对制动液进行更换。

警示灯和警告信息

- 仪表板上的警示灯亮起，并且在行车电脑上显示制动液液位低。
- 如果仪表板上的警示灯亮起，并且行车电脑上出现警告信息，伴有较大制动踏板行程，那么一条制动回路可能失效。

如果警示灯在行驶途中亮起：

- ▷ 立即将车辆停在一个合适的位置。
- ▷ 请勿继续行驶
请向合格的专业汽修厂咨询。我们建议您让保时捷中心进行这项工作，因为保时捷中心拥有经过培训的维修车间专业人员，并且备有必要的零件和工具。

排放控制系统

闭环三元催化器与氧传感器及一个电子控制装置一起，构成了最有效的排放控制系统。

为了确保排放控制系统的效率，请务必按规定的保养周期对您的车辆进行保养。

为了避免对三元催化器和氧传感器的功能造成永久性的损坏，请只使用无铅燃油。

燃油箱通风系统用于防止油箱中燃油蒸气外逸到环境中。

行车提示

空燃混合气的错误制备可能会造成三元催化器过热，从而导致损毁。



存在排放控制系统损坏风险。

- ▷ 如果发动机无法起动，应避免频繁和长时间地操作起动机。
- ▷ 如果行驶中发生熄火（可通过发动机不平稳运转、功率不足或点亮的检查发动机警示灯获知），应立即排除故障。
请向合格的专业汽修厂咨询。我们建议您让保时捷中心进行这项工作，因为保时捷中心拥有经过培训的维修车间专业人员，并且备有必要的零件和工具。
- ▷ 燃油油位警示灯亮起后，应避免进行高速转弯。
- ▷ 切勿将燃油用尽
- ▷ 只有在发动机处于冷态时，才允许采用牵引起动或推车起动。
配备 PDK 的车辆不能进行牵引起动或推车起动。

废气排放系统区域存在失火风险。

- ▷ 请勿在排气歧管、排气管、三元催化器或隔热板上或其周围喷涂额外的车底密封剂或防锈保护剂。
行驶途中，这些保护材料可能会发生过热并燃烧。
- ▷ 在行驶及停放车辆时，不要让灼热的排气系统接触易燃材料，如干草或树叶等。

燃油



警告!

燃油非常易燃而且有害健康。

- ▷ 处理燃油时禁止点火、明火和吸烟。
- ▷ 应避免接触到皮肤或衣物。
- ▷ 请勿吸入燃油蒸气。

▷ 请参见第 192 页的“排放控制系统”一节。

▷ 请参见第 100 页的“燃油”一节。

为了避免对三元催化器和氧传感器的功能造成永久性的损坏，请只使用无铅燃油。

使用 **98 RON/88 MON** 无铅燃油，能使发动机达到设计的最佳动力性能与耗油量。

使用辛烷值至少为 **95 RON/85 MON** 的无铅燃油时，发动机的爆震控制装置能够自动调节点火正时。

操作注意事项

有关燃油品质的信息通常可以在汽油泵上找到。如果没有找到，可以向加油站工作人员咨询。

如果无法提供推荐的燃油，在紧急情况下可以使用普通无铅燃油（91 RON/82.5 MON）。

不过，这会降低车辆性能并增加耗油量。

▷ 避免全油门行驶。

在某些国家中，所提供的燃油的品质可能不符合要求，这可能会导致进气门部位产生焦化。

在这种情况下，经向保时捷中心咨询后，可向燃油中添加保时捷销售及推荐的添加剂。

保时捷零件号 000 043 206 89。

▷ 请遵循容器上提供的指示和混合比。

重要的是遵循常规技术保养周期，特别是“保修和保养”手册中规定的机油更换间隔。

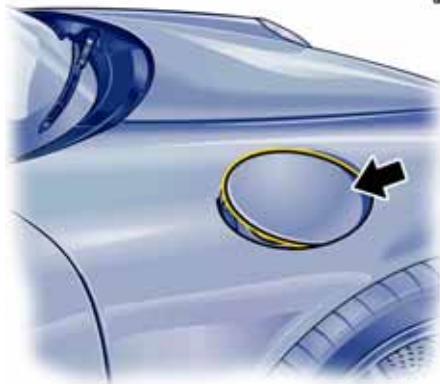

加油盖的开启

加油口在右前翼子板上的加油盖下。

- ▷ 车辆解锁后，按下加油盖的前部（箭头）。油箱盖板是由中控锁锁止或解锁的。



如果自动解锁系统存在故障：

- ▷ 打开乘客侧车门
- ▷ 拉动右侧门孔处的拉环（箭头）。



加油

总容量

- ▷ 请参见第 253 页的“容量”一节。
- 1. 关闭发动机并关闭点火装置。
- 2. 缓慢地拧开油箱盖。
利用加油盖上的塑料带悬置油箱盖。
打开加油盖时听到的嘶嘶声是“正常现象”，不表示油箱系统有故障。
- 3. 将加油泵喷嘴完全插入加油口，加油泵喷嘴的手柄朝下放置。

- 4. 一旦正确操作的自动加油泵喷嘴停止加油后，请勿再加入更多的燃油。
燃油可能会喷出或在受热后溢出。
- 5. 加完油后请立即将油箱盖装回，转动至听到并感觉到卡入位为止。

如果您的加油口盖丢失，必须换用原装保时捷配件。

小心！

存在损坏的风险。装饰膜接触到燃油可能会褪色。

- ▷ 立即清理掉溢出的燃油。

燃油罐

危险！

存在燃油罐在事故中损坏及燃油溢出造成失火或爆炸的风险。
溢出蒸气有害健康。

- ▷ 请勿带着燃油罐行车
- ▷ 遵守相关法律



洗涤剂

带有蓝色螺纹盖的储液罐位于行李厢后部左侧（行驶方向）。

容量

▷ 请参见第 253 页的“容量”一节。

洗涤液的添加

清水通常不能充分清洁挡风玻璃和大灯。

根据不同季节，按照适当的混合比例，在水中加入相应的添加剂。

只能使用满足下列要求的车窗清洁剂：

- 稀释度 1:100
- 无磷
- 适用于塑料大灯灯罩

我们建议使用经保时捷认可的浓缩车窗清洁剂。保时捷中心将乐于为您提供适当的建议。

夏季加注

水 + 浓缩车窗清洁剂，按照容器上规定的混合比混合。

冬季加注

水 + 防冻液 + 浓缩车窗清洁剂，按照容器上说明的混合比。

▷ 请遵守浓缩车窗清洁剂或防冻剂容器上的所有说明。

洗涤液的添加

1. 松开盖子（箭头）。
2. 添加洗涤剂，然后小心拧紧盖子。



警告信息

如果洗涤剂剩余量低于大约 0.5 升，行车电脑上会出现一条警告信息。

▷ 添加洗涤剂



动力转向



警告!

存在事故风险。当发动机静止（例如车辆被牵引）或液压系统故障时，车辆没有动力转向。因此，转向时需要施加更大的力。

- ▷ 牵引时要格外小心。

▷ 排除故障

请向合格的专业汽修厂咨询。我们建议您让保时捷中心进行这项工作，因为保时捷中心拥有经过培训的维修车间专业人员，并且备有必要的零件和工具。

注意

转向完全锁止时听到的流动声是系统工作发出的声音，不表示转向系统有故障。

检查液压油

- ▷ 请参见第 186 页的“保养说明”一节。
- ▷ 请只在您的车辆上使用原装保时捷液压油，或者按照保时捷的规格及生产要求制造的、具有同等质量的液压油。

在发动机停机且冷态（约 20 °C）下检查液位。

1. 打开发动机舱盖
 2. 打开储液罐盖
 3. 擦净量油尺
盖上盖子，然后再次打开。油位应保持在量油尺上的“MIN”和“MAX”标记之间。必要时，添加液压油。
 4. 小心地盖上盖子。
- ▷ 如果液位显著降低，请立即排除故障原因。请向合格的专业汽修厂咨询。我们建议您让保时捷中心进行这项工作，因为保时捷中心拥有经过培训的维修车间专业人员，并且备有必要的零件和工具。

空气滤清器

- ▷ 请参见第 186 页的“保养说明”一节。
- 定期更换滤芯是保养工作的一部分。
- ▷ 在灰尘多的驾驶条件下，应更频繁地检查滤芯，并在必要时进行更换。

组合滤清器

经过微粒滤清器进入座舱的新鲜空气几乎不含灰尘、花粉和异味。

- ▷ 如果外界空气被废气烟尘所污染，请按下空气循环按钮。

滤清器中灰尘过多将会导致空气流量降低：

- ▷ 更换滤清器
请向合格的专业汽修厂咨询。我们建议您让保时捷中心进行这项工作，因为保时捷中心拥有经过培训的维修车间专业人员，并且备有必要的零件和工具。

定期更换滤清器是保养工作的一部分。

雨刷器刮片

状况良好的雨刷器刮片对于清晰视界至关重要。

- ▷ 每年应更换两次雨刷器刮片（冬季之前和之后），或是在雨刷器性能下降或刮片损坏之时更换。

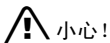

小心!

存在雨刷器臂意外落回到挡风玻璃上造成损坏的风险。

- ▷ 更换雨刷器刮片时务必将雨刷器臂可靠固定。

存在雨刷器刮片被冻住后不正确松动造成损坏的风险。

- ▷ 雨刷器刮片在松动前应先解冻。

保养注意事项

- ▷ 定期用车窗清洁剂清洗雨刷器刮片，特别是在洗车装置中洗完车以后。我们建议您使用保时捷车窗清洁剂。如果刮片严重脏污（例如粘有昆虫残渍），可以用海绵或布清洁。

如果雨刷器刮片发生摩擦或发出尖锐噪声，可能是由以下情况导致的：

- 在自动洗车装置内清洗车辆后，可能会有蜡质残留物粘附在挡风玻璃上。只能使用浓缩车窗清洁剂清除这种蜡质残留物。
- 雨刷器刮片可能损坏或磨损。
- ▷ 立即更换损坏的雨刷器刮片。
- ▷ 请参见第 195 页的“洗涤液”一节。请与您的保时捷中心联系获取详细信息。

更换雨刷器刮片

- ▷ 请阅读制造商提供的有关雨刷器刮片安装步骤的单独说明。
- ▷ 我们建议您选择保时捷中心更换雨刷器刮片。

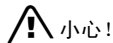

小心!

存在损坏的风险。

如果雨刷器刮片未正确更换，车辆行驶时它们可能会松动。

- ▷ 检查雨刷器刮片是否正确固定。雨刷器刮片必须正确卡入雨刷器臂中。

车辆养护说明

定期、专业的养护有助于保时捷的保值，并且是您维持车辆保修及质量担保的前提条件。

您可以在您的保时捷中心处获得单独或成套的适用养护产品。

- ▷ 遵守养护产品包装上的使用说明。
- ▷ 应将养护产品存放在儿童无法触及的地方。
- ▷ 如有必要，正确处理这些工作液。

为了确保对车辆状况进行专业的检查，保证保修权利在整个期限内都一直有效，每家保时捷中心都会检查车辆养护的水平并书面记录养护结果。

保时捷中心会提供一份状况报告。并且会在“保修和保养”手册下的“长期保修状况报告”中另外进行确认。

高压清洗设备、蒸汽清洗机



警告！

高压清洗设备和蒸汽清洁剂可能会损坏下列部件：

- 活动顶篷 / 软篷 / 车顶
- 轮胎
- 标志、徽章、装饰膜
- 喷漆表面
- 发电机
- 停车辅助系统传感器

- ▷ 请阅读设备制造商提供的操作说明。
- ▷ 当用扁平喷嘴或所谓的“强力旋转喷嘴”进行清洗时，应保持最小 50 cm 的距离。
- ▷ 切勿使用带圆形喷嘴的高压清洗设备。
装有圆形喷嘴的高压清洗设备或蒸汽清洗机
会损坏您的车辆。轮胎特别容易受到损坏。
- ▷ 请勿将清洗喷嘴直接对准上述任何部件。

装饰膜

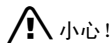

小心！

使用高压清洗设备或蒸汽清洗机时，存在损坏装饰膜的风险，即装饰膜可能脱落。

- ▷ 不要使用高压清洗设备或蒸汽清洗机清洁装饰膜。

清洗车辆

保护车辆免受环境侵蚀的最好方法是经常清洗和保护。在冬季过后，还应该彻底清洗车辆底部。

路盐、道路灰尘、工业粉尘、昆虫残渍、鸟粪以及树木分泌物（树胶、花粉）等等在车身上存留的时间越长，它们对车辆的有害影响越严重。

手工洗车对环境的危害高于用洗车装置清洗车辆造成的危害。

- ▷ 为此，请您只在专门的洗车场所洗车，以免烟灰、油脂、机油和重金属污染环境。

与浅色车漆相比，深色车漆表面会使得即使最轻微的表面污点（划痕）也更加明显。

由于颜料组分的原因，深色会更容易被划伤，因此需要特别小心的车漆养护。

- ▷ 请勿在太阳直晒下或在车身尚热的时候清洗您的保时捷。
- ▷ 手工清洗时，请使用足量的水、一块柔软的海绵或清洗刷及洗车液。我们建议使用保时捷洗车液。
- ▷ 洗车时，请先将漆面彻底润湿，并将厚厚的灰尘冲洗掉。
- ▷ 洗完车后，用水将车彻底冲洗一遍，并用麂皮擦干。请勿使用擦车窗及挡风玻璃的麂皮擦拭漆面。

制动作用减弱或不均匀可能是制动器上有水造成的。

- ▷ 洗车以后，应测试制动器和转向系统并短时制动，让制动盘干燥。这样做时，应确认不会影响车后的交通。

洗车场

选装的附加部件或突出到车辆轮廓以外的部件，可能会由于洗车装置设计结构的局限而被损坏。

下列零件特别容易受到损坏：

- 活动顶篷（不得使用热蜡处理，因为蜡会粘住活动顶篷材料）
- 外部天线（必须拧下）
- 挡风玻璃雨刷器（一定要关闭，以防它们在间歇或传感器操作模式意外刮水）
- 车顶运输系统（必须完全拆下）
- 固定式后扰流板或伸出的后扰流板
- 车轮（轮辋越宽、轮胎高度越低，损坏的风险就会越大）
- 高光车轮（为了避免这种车轮被划伤，请勿用洗车装置的车轮清洗刷进行清洗）
- ▷ 在使用自动洗车装置之前，请向操作者进行咨询。
- ▷ 手工清洗所有洗车装置洗不到的位置并用麂皮擦拭，例如车门及罩盖的缝隙处，或车门槛。

活动顶篷

活动顶篷的使用寿命和外观很大程度上取决于专业的养护和操作。

不专业的养护和操作会损坏活动顶篷或致使其出现泄漏。

切勿使用锐利的器具去除冰雪。

清洁活动顶篷

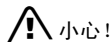

使用高压清洗设备的清洁喷嘴或进行热蜡处理存在造成损坏的风险。

- ▷ 不要用高压清洗设备清洁活动顶篷。
- ▷ 不要进行热蜡处理。

不必每次洗车时都清洗活动顶篷。通常，用清水冲洗活动顶篷就足够了。

- ▷ 用一把软毛刷按照织物纹理方向将活动顶篷上的灰尘刷掉。

- ▷ 只有当严重脏污时，拿一块海绵或一把软毛刷用温水和洗车液与活动顶篷清洗剂将活动顶篷浸湿，然后轻轻擦拭。用清水将洗车液与活动顶篷清洗剂彻底冲洗掉。
我们建议使用保时捷洗车液。
- ▷ 清洗完毕后，用活动顶篷养护产品处理活动顶篷，每年至少一次。
请勿让活动顶篷养护产品接触到车漆或玻璃。如果接触到了，应立即清除掉。
- ▷ 如果活动顶篷中或其缝隙和折痕处存在泄漏，可以使用专用活动顶篷养护产品进行修补。
- ▷ 请注意容器上的信息。
我们建议使用保时捷活动顶篷养护产品。
- ▷ 应立即清除掉车上的鸟粪。鸟粪中的酸性物质会让橡胶膨大，造成活动顶篷泄漏。
- ▷ 只有在活动顶篷完全干燥时才能将其打开，否则可能会留下无法去除的潮湿污渍或摩擦痕迹。
- ▷ 尝试用一块软橡胶海绵小心地擦拭，将活动顶篷布上的污点清除掉。

车门锁

- ▷ 为了防止车门锁在冬季被冻住，洗车时应将锁眼盖住。
- ▷ 如果锁还是被冻住了，可用普通的除冰器解冻。很多情况下，一把被完全加热的车匙也能起到同样的作用。
切勿用力过大。

车漆

为以最佳方式保护车漆免受机械及化学损伤，应该

- 定期进行保养
 - 必要时上光
 - 清除斑点和污渍
 - 修复损坏的油漆
- ▷ 在活动顶篷/车顶和车窗上，请勿使用含有硅酮的养护产品。

概述

- ▷ 切勿用干布擦拭落满灰尘的车辆，因为灰尘微粒会损坏漆面。
- ▷ 请勿用保护剂或抛光剂处理亚光漆面部件，否则哑光效果就会消失。

保护

随着时间的推移，车漆表面会由于风化作用变得逐渐黯淡。

- ▷ 定期保养车漆
- ▷ 在清洗车辆后涂上车漆保护剂并均匀上光，以保护车漆。

这能够保持漆面的光泽和弹性。防止污物粘附到漆面上并防止工业粉尘渗入漆面。

抛光

- ▷ 只有当无法再用保护剂维持原有光泽时，才需要对车漆进行抛光以清洁漆面。
我们建议您使用保时捷车漆抛光剂。

清除斑点和污渍

- ▷ 应尽快用昆虫残渍去除剂将柏油溅点、机油污迹、昆虫残渍等去除，这些物质存留时间过长会使车漆变色。
- ▷ 再次小心清洗处理过的区域。

修复车漆的微小损伤

- ▷ 必须在腐蚀发生之前立即对车漆的微小损伤进行修理（裂纹、划痕或是石击损伤）。请向合格的专业汽修厂咨询。我们建议您让保时捷中心进行这项工作，因为保时捷中心拥有经过培训的维修车间专业人员，并且备有必要的零件和工具。

如果腐蚀已经发生，则必须将腐蚀处彻底清理干净。然后必须涂上防腐蚀底漆，最后再喷涂面漆。

油漆数据可以在车辆数据活页上找到。

- ▷ 请参见第 246 页的“车辆数据活页”一节。

发动机舱的清洁和保护

发动机舱和发动机表面在出厂前都已经用防腐剂处理过。

如果用溶剂剂清洁发动机舱或冲洗发动机，这一过程几乎肯定会把防腐蚀涂层去除掉。因此，完全有必要将发动机舱内的所有表面、车身缝隙、接合处及各个总成上涂上长效保护剂。在更换带有防腐保护的部件时，也要喷涂。

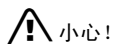

存在发电机损坏风险。

- ▷ 请勿将清洗喷嘴直接对准发电机，或者应将发电机罩住。

在冬季，进行有效的防尘处理非常重要。如果车辆经常在洒有路盐的道路上行驶，就应该在冬季过后对整个发动机舱进行彻底清洗并密封，避免路盐对车辆造成持久的损坏。

车窗

- ▷ 用车窗清洁剂定期对所有车窗内外进行清洁。我们建议您使用保时捷车窗清洁剂。请勿使用擦拭车漆表面的鹿皮擦拭车窗。残余的保护剂会降低透明度。
- ▷ 用昆虫残渍去除剂去除昆虫残渍。

注意

门窗上带有拒水性（不沾水）涂层，防止车窗脏污。

这种涂层会自然磨损，可以更新。

- ▷ 请向合格的专业汽修厂咨询。我们建议您让保时捷中心进行这项工作，因为保时捷中心拥有经过培训的维修车间专业人员，并且备有必要的零件和工具。

雨刷器刮片

状况良好的雨刷器刮片对于清晰视界至关重要。

- ▷ 请参见第 198 页的“雨刷器刮片”一节。
- ▷ 每年应更换两次雨刷器刮片（冬季之前和之后），或是在雨刷器性能下降或刮片损坏之时更换。
- ▷ 定期用车窗清洁剂清洗雨刷器刮片，特别是在洗车装置中洗完车以后。我们建议您使用保时捷车窗清洁剂。如果刮片严重脏污（例如粘有昆虫残渍），可以用海绵或布清洁。

如果雨刷器刮片发生摩擦或发出尖锐噪声，可能是由以下情况导致的：

在自动洗车装置内清洗车辆后，可能会有蜡质残留物粘附在挡风玻璃上。只能使用浓缩车窗清洁剂清除这种蜡质残留物。

- 雨刷器刮片可能损坏或磨损。
- ▷ 立即更换损坏或磨损的雨刷器刮片。
- ▷ 请参见第 195 页的“洗涤剂”一节。

请与您的保时捷中心联系获取详细信息。

不锈钢尾管

不锈钢尾管可能会因污染物、大量热积聚以及燃烧残余物而导致变色。

可以使用市售的抛光膏或金属上光剂重新恢复其原有的光泽。

车底密封

车底密封为车底提供永久性的保护，抵御化学和机械作用的影响。

但在日常使用中，这一保护层将会不可避免地遭到损坏。

因此，应定期到合格的专业维修中心对车底进行检查和修理。



警告！

废气排放系统区域存在失火风险。

- ▷ 请勿在排气歧管、排气管、三元催化器或隔热板上或其周围喷涂额外的车底密封剂或防锈保护剂。
- 行驶途中，这些保护材料可能会发生过热并燃烧。

在车底清洗、发动机清洗或装置修理之后，未被保护的部件必须用适当的材料加以保护。

合金车轮

- ▷ 请参见第 200 页的“洗车场”一节。

切勿让金属微粒（例如制动尘埃中的黄铜或铜）在合金车轮上存留过长的时间。这种接触腐蚀会造成点蚀。

能够清除氧化物或 pH 值不恰当的清洁剂，例如那些常用于其它金属以及机械工具和产品的清洁剂，会毁坏氧化层，因此并不适用。

- ▷ 如果可能，请用海绵或清洗刷每两周清洗一次车轮。如车轮在路盐、沙砾或工业粉尘路况行驶，应每周进行清洁。

只使用用于合金车轮的清洁剂（pH 值 9.5）。其他酸碱度（pH 值）的清洗产品可能会损坏车轮上的保护层。

我们建议您使用专用的保时捷合金车轮清洁剂。

- ▷ 每三个月，在清洗干净后，在车轮上涂上车蜡或抹上无酸油脂（凡士林）。用软布将油脂涂抹均匀。

警告！

如果清洗剂（例如车轮清洗剂）接触制动盘会有事故危险。制动盘上的油膜会损害制动性能。

- ▷ 确保没有清洗剂接触到制动盘。
- ▷ 如果清洗剂接触到制动盘，用强力喷水嘴彻底清洁制动盘。
- ▷ 注意后面的道路使用者，通过施加制动干燥制动盘。

车门、车顶、盖罩和车窗密封件

小心！

车门窗密封件、活动顶篷 / 软篷和硬顶密封件上的润滑油层可能因使用不适当的清洁剂和养护剂而被破坏。

- ▷ 请勿使用任何类型的化学清洁剂或溶剂。
- ▷ 不要使用任何保护剂。

- ▷ 定期用温热的肥皂水清洗所有密封件上的污垢（例如磨屑、灰尘、路盐和沙砾）。
- ▷ 如果存在霜冻的危险，可以将车门外侧密封件和发动机舱盖密封件涂上适当的养护产品，保护其不被冻住。

大灯、车灯、内部和外部的塑料部件、粘性薄膜

- ▷ 只能用清水和少量洗涤剂清洗大灯、车灯、粘合膜、塑料件和塑料表面。
请使用一块软海绵或是一块柔软的无绒布。

注意

车内车窗清洁剂还可以用于清洁塑料表面（一定要仔细阅读容器上的清洁说明）。我们建议您使用保时捷的车内车窗清洁剂。

- ▷ 轻柔地擦拭表面，不要施加过大的压力。
- ▷ 在润湿前请勿清洗。
- ▷ 切勿使用其他化学清洁剂或溶剂。
- ▷ 用清水冲洗清洁后的表面。

真皮

真皮的天然表面，例如褶皱、疤痕、虫咬痕迹、结构差异以及色度和纹理的轻微差别，都是天然真皮产品的魅力所在。

请遵循下列养护说明：

小心！

采用不适当的清洁剂和养护剂以及不适当的处理方式会对真皮造成损伤。

- ▷ 切勿使用腐蚀性清洁剂或硬质清洁用品。
- ▷ 任何情况下都不能浸湿穿孔真皮的背面。

- ▷ 定期清洁所有类型的真皮，用一块柔软、潮湿的白色羊毛织物或是市售的微纤维织物去除细微的灰尘。
- ▷ 请用真皮清洁剂去除严重的脏污。请始终阅读包装上的说明。我们建议您使用保时捷真皮清洁剂。
- ▷ 对于洁净的真皮，请只使用真皮养护液。我们建议您使用保时捷真皮养护液。

地毯、地板垫

- ▷ 使用真空吸尘器或是刷子（不要太软）进行清洁。
- ▷ 用去污剂清除严重的灰尘和污渍。我们建议您使用保时捷去污剂。

为了保护地毯，保时捷附件系列中提供了可适宜固定的正确尺寸的地板垫。



警告！

事故风险。

- ▷ 地板垫不可阻碍踏板的行程。正确固定地板垫，请勿将其松散地铺在地板上。

清洁织物衬里

- ▷ 立柱、车顶内衬和遮阳板等处的织物衬里仅可使用合适的清洁剂或合适的干泡沫以及软刷进行清洗。

清洁安全气囊护盖



危险！

如果由于不正确的清洁操作而影响到安全气囊系统的正常功能，则有导致严重或致命伤害的风险。

- ▷ 请勿对各个部件进行任何形式的改装，例如方向盘毂缓冲垫、前排座椅、车顶立柱和车顶衬里。
- ▷ 请让您的保时捷中心对这些部件进行清洗。

Alcantara 面料

请勿使用真皮养护产品清洁 Alcantara 面料。

对于定期养护，用软毛刷清洁座套就足够了。

清洁时造成的严重磨损或摩擦会在表面留下持久的变化。

轻微脏污时的清洁

- ▷ 用水或中性肥皂溶液浸湿一块软布，然后将污垢擦除。

严重脏污时的清洁

- ▷ 用微温的水或稀石油溶剂油将软布浸湿，然后由外及里轻擦脏污的地方。

清洁安全带

- ▷ 使用中性去污剂清洗脏污的安全带。
- ▷ 干燥期间应避免阳光直射。
- ▷ 只可使用适当的清洁剂。
- ▷ 请勿将安全带染色或漂白。安全带的纤维强度可能会因此被削弱，从而影响安全性。

Porsche 车辆的闲置

如果您要将保时捷长时间闲置，我们建议您与您的保时捷中心进行联系。他们将乐于为您提供必要的正确操作，例如防腐蚀保护、养护、维护和存放等。

- ▷ 请参见第 226 页的“蓄电池”一节。

实用技巧、小修

小修注意事项.....	208
轮胎和车轮	209
车轮螺栓.....	214
更换轮胎.....	215
轮胎漏气.....	217
911 Carrera、911 Carrera S 的厚垫片	220
电气系统.....	222
蓄电池	226
跨接起动.....	231
灯泡规格表	232
更换灯泡.....	232
大灯	233
牌照灯	240
更换发光二极管和长寿命灯泡	240
左侧通行改为右侧通行时的大灯切换.....	241
大灯调整.....	242
牵引和牵引起动	243

小修注意事项

我们建议您选择保时捷中心进行这项工作。经验丰富的、受过保时捷培训的维修中心工作人员配备有最新的技术资料和专用工具及设备，能够正确呵护您的保时捷。

但是，如果您选择亲自动手进行车辆保养工作，您必须格外小心。只有这样才能保证操作的可靠性。

保修期内进行不专业的保养操作会导致您失去车辆的保修权利。

警示三角标牌、急救包和工具包：

- ▷ 请参见第 77 页的“行李厢（未配备 Porsche 牵引力控制管理系统的车辆）”一节。
- ▷ 请参见第 78 页的“行李厢（配备 Porsche 牵引力控制管理系统的车辆）”一节。

某些国家要求随车携带其他工具和专用配件。在驶入其他国家之前，请进行相关咨询。



危险！

保养工作中存在死亡、伤害及火灾风险。

- ▷ 请勿在蓄电池或燃油系统附近吸烟，并且切勿使用明火。
- ▷ 只能在开阔或通风良好的场地进行车辆的保养工作。
- ▷ 在热的发动机部件附近操作时要当心。
- ▷ 在对发动机舱操作时，必须先关闭发动机并让其充分冷却。
- ▷ 如果您必须在发动机运行时进行操作，必须拉紧手刹，并将选档杆置于空档（手动变速箱）或将 PDK 选档杆置于位置 **P**（自动变速箱）。
- ▷ 应格外小心，确保双手、手指、衣物（领带、袖子等等）、项链或长发不会被卷入发动机舱风扇、传动皮带或其他运动部件中。

- ▷ 发动机舱风扇安装在发动机舱盖上。发动机关闭后，发动机舱温度会被继续监视约 30 min。
在此期间，根据温度不同，发动机舱风扇可能会持续运转或突然开始运转。
只能在发动机关闭后对这些区域进行操作，并要特别当心。
- ▷ 散热器和散热器风扇安装在车辆的前部。发动机工作时，车辆前部的散热器风扇可能正在运转或突然开始运转。
只能在发动机关闭后对这些区域进行操作。
- ▷ 点火装置打开后，点火系统的所有电缆和导线上都会带有高电压。因此需要特别小心。
- ▷ 如果必须在车底进行工作，一定要将车辆停放在稳定支撑物上。
车用千斤顶不适用于此目的。
- ▷ 诸如机油、制动液或冷却液等需要补充的工作液对健康是有害的。
请将这些工作液存放在儿童无法触及的地方，如有必要，正确处理这些工作液。

轮胎和车轮

轮胎的使用寿命取决于正确的轮胎充气压力、正确的车轮定位以及您的驾驶方式。突然加速、转弯速度过高以及强力制动会加剧轮胎的磨损。在较高的车外温度下及凹凸不平的路面上行驶时，胎面花纹的磨损也会更加严重。正如发动机一样，轮胎也需要正确的工作条件。如果能够以正确的方式使用，轮胎就会成为您的保时捷上的耐用且安全的部件。为确保您个人以及其他道路使用者的安全，请您务必遵循以下说明。

载荷和车速

- ▷ 不要让您的车辆超载。注意车顶载荷。超载
 - + 轮胎气压不足
 - + 车速过高
 - + 车外温度过高（例如假日行车）这些因素加起来更具危险性。

轮胎气压

轮胎气压必须符合规定数值。轮胎气压的细节在左门孔可以找到。这些数值适用于冷态（大约 20 °C）下的轮胎。

- ▷ 至少每 2 个星期检查一次轮胎气压。一定要在轮胎处于冷态时进行检查。
- ▷ 在配备轮胎气压监控系统的车辆上：请参见第 121 页的“TPM 轮胎气压监控系统”一节。

当轮胎处于热态时，轮胎气压会增大。

- ▷ 不要给热态下的轮胎放气。这会使轮胎气压下降到低于规定数值。

气门帽对气门起到保护作用，可以阻挡灰尘和污物，以免因此造成漏气。

- ▷ 一定要拧紧气门帽。
- ▷ 如果气门帽丢失，请立即换上新的气门帽。

轮胎充气压力不足会导致轮胎过热，并因此损坏，其中有些损坏并不明显。隐藏性轮胎损坏无法通过校正轮胎气压来消除。

轮胎损坏

利用高压清洗设备进行清洗可能会损坏轮胎：

- ▷ 请参见第 199 页的“高压清洗设备、蒸汽清洗机”一节。



警告！

隐藏性轮胎损坏有导致事故的风险。轮胎可能会发生爆胎，特别是在高速行驶时。

- ▷ 应定期检查轮胎（包括胎壁）是否有异物、刻痕、切口、裂纹和突起。
- ▷ 缓慢驶过路缘，并尽可能与其保持直角行驶。避免驶过过陡或过尖的路缘。
- ▷ 如有疑问，请专家检查车轮（特别是内侧）。

如果轮胎出现下列损坏，出于安全方面的考虑，必须更换轮胎：

- 帘布层断裂的轮胎损坏。
- 轮胎在失压或其他损坏后，承受热过载或机械过载。

保养说明

在任何情况下都不允许对轮胎进行修理。用补胎胶密封轮胎只是一种紧急维修方法，使您可以将车开到最近的维修中心。

路缘

轮胎与路缘或带有尖锐棱边的物体（例如石块）发生猛烈撞击或尖角撞击会造成不易觉察的轮胎损坏，这种损坏在日后才能显现出来。根据撞击的强度，也有可能损坏轮辋凸缘。

存放车轮

- ▷ 请务必将车轮存放在凉爽、干燥、背光的地方。不带车轮的轮胎应直立放置。
- ▷ 避免与汽油、机油和润滑脂接触。

在任何情况下，轮胎都不能使用超过 6 年。

轮胎会随着存放和使用时间加长变得更加耐磨的说法是毫无根据的。化学添加剂会使橡胶随着时间推移而失去弹性并脆化。

从轮胎侧壁上的 DOT 编号可以看到轮胎的寿命。例如，如果最后四个数字是 1208，表示：轮胎是在 2008 年第 12 周生产的。

胎面花纹

胎面花纹越少，遇水侧滑的危险越大。

- ▷ 为保证安全，请在磨损指示器出现（轮胎凹槽中的网纹，1.6 mm 高）之前更换轮胎。当冬季轮胎的胎面花纹深度下降到 4 mm 以下时，就不再适合使用。
- ▷ 请定期检查胎面花纹，特别是在长途行驶之前和之后。

车轮平衡

- ▷ 需要提醒您的是，在春季装备夏季轮胎时对车轮进行平衡校准，在冬季来临之前对装备雪地轮胎的车轮进行平衡校准。

进行轮胎平衡校准时，只允许使用规定的平衡块。

切勿让自粘平衡块接触清洗剂，否则平衡块可能会掉落。

带轮胎气压监控系统（TPM）传感器的车轮

在更换车轮前，检查并确认车轮与车辆上的 TPM 系统匹配。

- ▷ x 同您的保时捷中心一起检查。

更换轮胎

- ▷ 拆下车轮后，应在每个车轮上作转动方向标记和位置标记。
示例：FR（右前）、FL（左前）、RR（右后）和 RL（左后）。
- ▷ 请务必按照标记装配车轮。

车轮定位

不均匀的胎面花纹磨损表明车轮定位不正确。如果发生这种情况，应对车辆进行检查。

- ▷ 请向合格的专业汽修厂咨询。我们建议您让保时捷中心进行这项工作，因为保时捷中心拥有经过培训的维修车间专业人员，并且备有必要的零件和工具。



警告！

存在事故风险。您会丧失对车辆的控制。在行驶过程中，如果发生颠簸或振动，可能是由于轮胎或车辆损坏造成的。

- ▷ 立即降低车速，但不要紧急制动。
- ▷ 停车检查轮胎
如果无法查出故障原因，请把车开到离您最近的合格的专业维修中心。我们推荐保时捷中心来完成这项工作，因为他们有经过培训的维修中心人员以及必要的部件和工具。

更换轮胎

对于 ZR 级轮胎，在 240 km/h 以上的最高允许车速方面没有特殊要求。

- ▷ 安装新轮胎前，找出当前许可轮胎的情况。
- ▷ 请仅使用经保时捷测试并认可的轮胎。

基本原则是，只能安装由同一厂家生产并且带有相同规格编号（例如“NO”、“N1”...）的轮胎。

在初始阶段，轮胎还不能达到其最大的牵引力。

- ▷ 因此，在最初的 100 - 200 km 内，行驶速度不要超过中等车速。

如果只在**一个**车桥上安装新轮胎，前、后桥上胎面花纹深度不同会导致车辆的驾驶特性与以前相比发生明显的改变。特别是在后桥安装新轮胎时，这种感觉会更加明显。

不过，这种影响会随着轮胎使用里程的增加而不断变小。

- ▷ 根据操控性能的改变调整您的驾驶方式。

轮胎只能由专业修理厂进行安装。

当更换有故障的轮胎时，应注意确保任一车桥上两只轮胎的花纹深度偏差不超过 30%。

- ▷ 请不要使用来源不明的二手轮胎。

气门

- ▷ 只能使用塑料气门帽。

更换轮胎时，必须更换橡胶气门。使用金属气门时，请遵守安装和更换说明。仅使用原装保时捷金属气门或按照保时捷规范和生产要求制造的同等质量气门。

- ▷ 利用气门帽保护气门芯不会受到污染。受到污染的气门芯会逐渐漏气。

冬季轮胎



警告！

超速有导致事故的风险。

- ▷ 一定要遵守相应冬季轮胎的最大允许车速要求。
- ▷ 将写有最高允许车速的不干胶贴在驾驶员的视野范围内。
遵守国家规定的相关法律。

- ▷ 请在寒冷季节来临之前，及时地在前、后车桥上安装冬季轮胎。
保时捷中心将乐于为您提供适当的建议。
- ▷ 安装新轮胎前，找出当前许可轮胎的情况。
- ▷ 请仅使用经保时捷测试并认可的轮胎。

保养注意事项

当环境温度低于 7 °C 时，由于夏季轮胎的行驶性能在低温下会有所减弱，所以建议为车辆安装冬季轮胎。在极低的温度下，夏季轮胎可能会发生永久性损坏。

当冬季轮胎的胎面花纹深度下降到 4 mm 以下时，就不再适合使用。

更换轮胎

- ▷ 拆下车轮后，应在每个车轮上作转动方向标记和位置标记。
示例：
FR（右前）、FL（左前）、RR（右后）和 RL（左后）。
- ▷ 请务必按照标记装配车轮。

注意

在冬季期间，车上携带一些物品将会非常有用：例如清除冰雪用的手刷和塑料刮刀以及撒在结冰斜坡上避免打滑的干沙子。

防滑链

防滑链只适用于在技术数据上标出的轮胎/车轮组合，并且只允许安装在后桥上。

- ▷ 请仅使用由保时捷推荐和认可的细链防滑链，以保证轮罩和链条之间有足够间隙。
- ▷ 在安装防滑链之前，要先从轮罩上清除堆积的冰雪。
- ▷ 遵循有关最高车速方面的相应国家法规。
- ▷ 请参见第 248 页的“技术数据”一节。

厚垫片

911 Carrera、911 Carrera S

如果安装了 5 mm 的厚垫片，不允许使用防滑链。



小心！

如果在安装防滑链前没有拆下 5 mm 的厚垫片，则存在损坏轮罩的风险。

- ▷ 为了能安装防滑链，要拆下所有四个车轮上的 5 mm 厚垫片。
- ▷ 安装/拆除厚垫片：
请向合格的专业汽修厂咨询。
我们建议您让保时捷中心进行这项工作，因为保时捷中心拥有经过培训的维修车间专业人员，并且备有必要的零件和工具。
- ▷ 请参见第 220 页的“厚垫片 911 Carrera、911 Carrera S”一节。



- A - 标称宽度 (mm)
- B - 高宽比 (%)
- C - 子午线轮胎保护带类型代码字母
- D - 轮辋直径 (英寸)
- E - 负重级别代码编号
- F - 车速代码字母

子午线轮胎上的标记

车速代码字母

速度代码字母表示此轮胎的最高允许车速。
该代码字母在轮胎侧壁上。

- T = 最高 190 km/h
- H = 最高 210 km/h
- V = 最高 240 km/h
- W = 最高 270 km/h
- Y = 最高 300 km/h
- (Y) = 和 Y 级轮胎一样, 最高允许车速为 300 km/h。在达到轮胎最大承载能力的 85 % 时也可能使车速超过 300 km/h (对于超过 300 km/h 的车速, 需要从轮胎制造商处确认)。

行车提示

- ▷ 如果轮胎最大车速额定值低于规定的最高车速, 只有当轮胎侧壁上带有 M+S 识别标记时 (冬季轮胎) 才能安装。



- G - 轮辋宽度 (英寸)
- H - 轮辋凸缘轮廓代码字母
- I - 深槽轮辋标志
- J - 轮辋直径 (英寸)
- K - 双峰式轮辋
- L - 轮辋偏置距 (mm)

合金车轮上的标记

信息刻印在轮辐背面靠近气门芯的地方。

紧固扭矩

车轮螺栓和车轮螺母的拧紧扭矩：**130 Nm**。

安全车轮螺栓

安全车轮螺栓的适配器（套筒）放在工具包中。

利用防盗保护装置拧松或紧固车轮螺栓时，在车轮螺栓和车轮螺栓扳手之间必须使用适配器。

- ▷ 当定位套筒时，确保其与车轮螺栓的齿完全卡止。

如果需要在维修中心拆下车轮，请不要忘记将安全车轮螺栓的套筒与车匙一起移交。

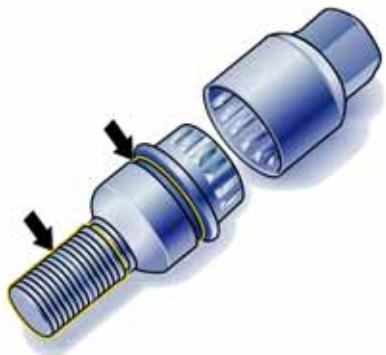

车轮螺栓

- ▷ 安装之前一定要清洁车轮螺栓。
- ▷ 在螺纹上以及螺栓头和可移动球面盖环（箭头）之间薄涂一层 **Optimoly TA** 防粘剂（铝银浆）。
球面盖朝向车轮的支承面不可涂润滑脂。
- ▷ 更换损坏的车轮螺栓。
请仅使用为该车型特制的原装保时捷车轮螺栓，或按照保时捷规格和产品要求制造的质量相当的车轮螺栓。

更换轮胎

警告!

存在伤害风险。车辆可能会从千斤顶上滑脱。

- ▷ 顶起车辆以及更换轮胎时，确保车内无人。
- ▷ 千斤顶只适用于在更换轮胎时顶起车辆。
- ▷ 如果必须在车底进行工作，一定要将车辆停放在稳定支撑物上。
车用千斤顶不适用于此目的。

注意

更换车辆需要的工具（如千斤顶、车轮螺栓扳手、装配辅助工具）不作为标准装备随车提供。保时捷中心将乐于为您提供适当的建议。

1. 完全拉紧手刹并挂入 1 档（手动变速箱）或将 PDK 选档杆置于位置 P（自动变速箱），并拔下点火钥匙。
2. 如有必要，打开危险警示灯。
3. 将三角楔垫在另一侧的车轮下面，以防溜车。在斜坡上操作时这一点尤为重要。
4. 稍稍拧松待更换轮胎的车轮螺栓。
5. 必须通过规定举升点举升车辆。
6. 举升车辆，直到车轮脱离地面。
 - ▷ 请参见第 219 页的“使用提升平台、滚轮式千斤顶或标准千斤顶升起车辆”一节。
7. 拆下 1 个或 2 个车轮螺栓（见相应图示）。
8. 拧入装配辅助工具代替车轮螺栓。
9. 拆下剩余的车轮螺栓。



对于未配备保时捷陶瓷复合制动系统（PCCB）的车辆，拧入一个装配辅助装置

小心!

存在制动盘损坏风险。

- ▷ 更换轮胎时，一定要拧入装配辅助装置。

操作注意事项

- ▷ 要拆除或安装厚垫片：
请参见第 220 页的“厚垫片 911 Carrera、911 Carrera S”一节。



对于**配备**保时捷陶瓷复合制动系统（PCCB）的车辆，
拧入**两个**装配辅助工具

10. 取下车轮，放上新车轮。

- ▷ 请参见第 214 页的“车轮螺栓”一节。

11. 插入车轮螺栓并用手拧紧。

12. 拆下装配辅助装置并拧入其余的车轮螺栓。
开始只能以对角顺序逐个稍微拧紧螺栓，
这样车轮才能够正确对中。

13. 必要时向轮胎内充气。

- ▷ 请参见第 252 页的“冷态（20 °C）下的轮胎气压”一节。

14. 完全降下车辆并取出千斤顶。

15. 按对角顺序紧固车轮螺栓。

更换轮胎之后，应立即用扭矩扳手检查车轮螺栓的紧固扭矩是否符合规定（130 Nm）。

配备轮胎气压监控系统的车辆的操作注意事项

- ▷ 在配备轮胎气压监控系统的车辆上，更换轮胎后必须在行车电脑上对设置进行更新。
- ▷ 请参见第 121 页的“TPM 轮胎气压监控系统”一节。

轮胎漏气

1. 尽可能在远离行车道的地方停车。
车辆必须停放在能够提供足够附着力的坚实而平整的路面上。
2. 打开危险警示灯
3. 拉紧手刹
4. 换至 1 档或将 PDK 选档杆移至位置 **P**。
5. 摆正前轮
6. 拔下点火车匙以锁止方向盘，防止发动机起动。
7. 车上不能留有乘客
8. 在车后适宜距离处设置警示三角标牌。



A - 加注瓶
B - 加注软管

补胎胶

补胎胶可以用来密封小的切口，特别是胎面花纹中的切口。

用补胎胶密封轮胎只是一种紧急维修方法，使您可以将车开到最近的维修中心。用补胎胶维修的轮胎只能用于紧急情况，且只能行驶很短的距离。

您可以在行李厢内的工具箱中找到补胎胶和一个带有气压测试仪的充气机。

281-160

补胎胶包括：

- 一个加注瓶
- 一根加注软管
- 一个气门旋转器
- 一个备用气门芯
- 一个贴在驾驶员视野范围内的写有最高允许车速的不干胶贴



危险！

存在事故风险。

- ▷ 仅在切口或穿孔不大于 4 mm 时使用补胎胶。
- ▷ 如果轮辋损坏，绝不要使用补胎胶。

警告!

补胎胶非常易燃而且有害健康。

- ▷ 使用补胎胶时禁止点火、明火和吸烟。
- ▷ 应避免接触到皮肤、眼睛或衣物。
- ▷ 将补胎胶放在远离儿童的地方。
- ▷ 请勿吸入蒸气。

接触到补胎胶时:

- ▷ 如果补胎胶沾到皮肤上或进入眼睛，立即彻底清洗接触的身体部位。
- ▷ 立即更换污染的衣物。
- ▷ 如果有过敏反应，立即就医。
- ▷ 如果吞咽了补胎胶，立即彻底漱口并喝大量的水。
不要呕吐。
立即就医。

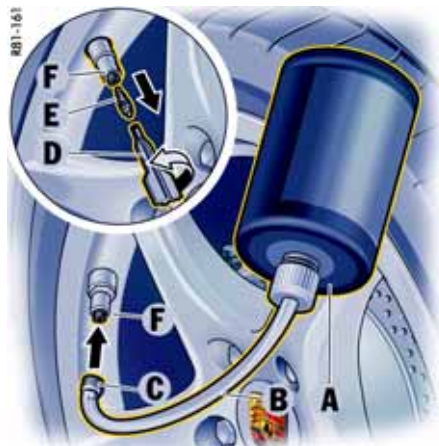

- A - 加注瓶
- B - 加注软管
- C - 加注软管塞
- D - 气门旋转器
- E - 气门芯
- F - 轮胎气门

加注补胎胶

1. 将刺破轮胎的物体留在胎内。
2. 从行李厢中取下充气机、补胎胶和不干胶贴。
3. 将不干胶贴粘在驾驶员视野范围内。
4. 摇动加注瓶 A。

5. 将加注软管 B 拧到加注瓶上。现在加注瓶打开。
6. 从轮胎气门 F 上拧下气门帽。
7. 用气门旋转器 D 从轮胎气门上拆下气门芯 E。将气门芯放在清洁干燥的地方。
8. 拆下加注软管 B 的塞子 C。
9. 将加注软管插入轮胎气门上。
10. 将加注瓶保持在高于轮胎气门的位置，用力挤压加注瓶直到瓶内的补胎胶完全进入轮胎中。
11. 从轮胎气门上拔下加注软管。
12. 用气门旋转器将气门芯可靠插入轮胎气门中。
13. 将充气机连到点烟器上，给轮胎充气，直到获得规定的轮胎气压。
请参见第 252 页的“冷态 (20 °C) 下的轮胎气压”一节。
14. 把气门帽拧到轮胎气门上。
15. 驾驶大约 10 min 后检查轮胎气压。
如果轮胎气压低于 1.5 bar，不要继续驾驶。
如果气压数值大于 1.5 bar，将气压校正到规定数值。

16. 请向合格的专业汽修厂咨询。

我们建议您让保时捷中心进行这项工作，因为保时捷中心拥有经过培训的维修车间专业人员，并且备有必要的零件和工具。

配备轮胎气压监控系统的车辆的操作注意事项

- ▷ 在配备轮胎气压监控系统的车辆上，更换轮胎后必须在行车电脑上对设置进行更新。
- ▷ 请参见第 121 页的“TPM 轮胎气压监控系统”一节。

养护说明

干燥后，任何流出的补胎胶都可以像一层薄膜一样揭下。



警告！

存在事故风险。

- ▷ 尽快由专业的维修中心更换轮胎。告知专业维修中心轮胎中含有补胎胶。
- ▷ 避免急加速和过高的转弯速度。
- ▷ 遵守 80 km/h 的最高车速限制。



- ▷ 请一定要遵守补胎胶及充气机的安全和操作说明，这些说明在单独成册的操作说明中给出。

使用提升平台、滚轮式千斤顶或标准千斤顶升起车辆

- ▷ 必须在图示举升点举升车辆。



- ▷ 在将车辆驶上提升平台之前，确保在提升平台和车辆之间有足够的空间。
- ▷ 为避免造成严重损坏，切勿通过发动机、变速箱或车桥举升车辆。

厚垫片

911 Carrera、911 Carrera S

- ▷ 厚垫片仅和经保时捷认可的车轮及紧固件一起使用。
安装厚垫片前，查看当前许可轮胎的状态。

紧急备用轮胎的安装

如果安装了 5 mm 厚垫片，不得将其拆下再安装紧急备用轮胎。

防滑链的安装

如果安装了 5 mm 的厚垫片，不允许使用防滑链。



小心!

如果在安装防滑链前没有拆下 **5 mm** 的厚垫片，则存在损坏轮罩的风险。

- ▷ 为了能安装防滑链，要拆下所有四个车轮上的 5 mm 厚垫片。

操作注意事项

- ▷ 安装/拆除厚垫片：
请向合格的专业汽修厂咨询。
我们建议您让保时捷中心进行这项工作，因为保时捷中心拥有经过培训的维修车间专业人员，并且备有必要的零件和工具。

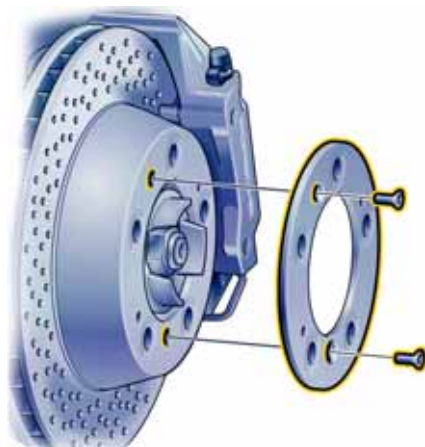

981-167

拆卸厚垫片

1. 请参见第 215 页的“更换轮胎”一节。
2. 拧下轮毂上的两个沉头螺钉（M6 x 16）。
3. 拆除厚垫片
4. 用短的 M6 x 12 沉头螺钉紧固制动盘，零件号：900.269.047.09。
紧固扭矩为 **10 Nm**。

5. 安装不带厚垫片的车轮时，必须使用短 5 mm 的车轮螺栓（零件号：997.361.203.01）。
紧固扭矩：**130 Nm**。

拆除厚垫片后所需的部件

短的沉头螺钉（M6 x 12）
零件号：900.269.047.09

一套短车轮螺栓，零件号：997.361.203.01

短的防盗保护装置
零件号：996.361.057.01

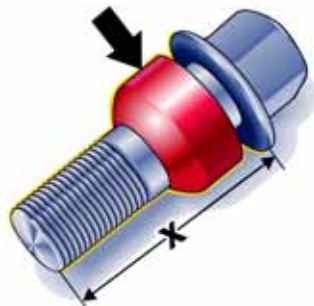

长车轮螺栓
 X = 螺栓长度大约为 49 mm
箭头 = 球形盖环

车轮螺栓识别特性

为了便于识别，长车轮螺栓上的可移动球形盖环采用电镀红色。
长的车轮螺栓只能与装好的 5 mm 厚垫片一起使用。

R91-168

短的车轮螺栓没有颜色标记。
只有未装 5 mm 厚垫片时，才能使用短的车轮螺栓。

两种车轮螺栓的紧固扭矩均为：
130 Nm。

- ▷ 有关厚垫片的信息：请参见第 220 页的“厚垫片 911 Carrera、911 Carrera S”一节。

电气系统

为避免电气或电子系统出现损坏和故障，电气系统的维护工作应由合格的专业维修中心进行。我们建议您让保时捷中心进行这项工作，因为他们拥有经过培训的维修车间专业人员，并且备有必要的零件和工具。

- ▷ 请仅使用经保时捷认可的附件。

警告！

存在短路和失火风险。

- ▷ 在对车辆电气系统进行任何工作之前，必须将蓄电池负极端子断开。

继电器

只能由授权的维修中心对继电器进行检查或更换。



前排座椅之间的杂物盒内

插座

电气附件只能连接到 12 V 插座上。

点烟器插座不应用于电气附件（除了轮胎充气机）。

插座位于杂物盒内或前排乘客脚坑内，实际位置取决于车辆配置。

- ▷ 请注意最大功率消耗。



前排乘客脚坑

插座的最大功率消耗为 **70 W**。

操作注意事项

轮胎充气机必须连到点烟器上。

即使在点火装置关闭或拔下点火车匙后，插座和它连接的电气附件也会工作。

如果发动机不运转并且附件开启，车辆蓄电池会被放电。

关闭发动机后，不要操作其他附件超过 5 min。

- ▷ 请遵守附件制造商提供的功率规格。

防盗警报系统、中控锁

中控锁和防盗警报系统的状态不会因断开蓄电池而改变。

当断开蓄电池时，防盗警报系统功能将会终止。

中控锁过载保护

如果在 1 min 之内操作中控锁系统超过十次，则接下来的 30 秒内系统将中止任何进一步操作。

2 小时或 7 天后用电设备关闭

如果拔下了点火车匙，开启的或处于待机模式的用电设备（如行李厢灯、车内照明灯）在大约 2 小时之后自动关闭。

保时捷通讯管理系统（PCM）在约 10 min 后关闭。

如果车辆在 7 天内没有起动或利用遥控器解锁，遥控器待机功能会被切断（节省车辆蓄电池电量）。

1. 在这种情况下，将车匙插入车门锁打开驾驶员侧车门。
为防止触发防盗警报系统，应使车门保持关闭。

2. 按下遥控器上的按钮 1。

现在，遥控器再次被激活。

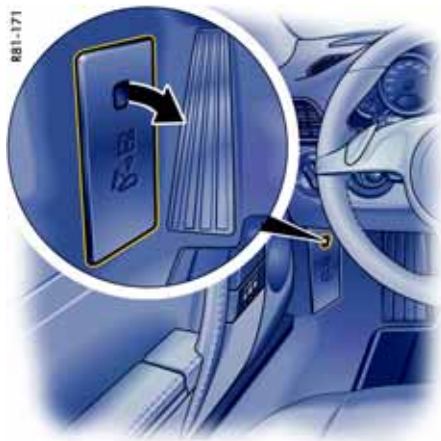

更换保险丝

为避免由于短路和过载造成电气系统损坏，各个电路都由保险丝保护。

保险丝盒位于驾驶员脚坑中。



A - 塑料夹持器

B - 备用保险丝

1. 关闭保险丝熔断的用电设备。
2. 将手指伸入孔中（箭头）拉下塑料盖。可以在盖内侧找到保险丝图和行李厢盖紧急解锁说明。
3. 为了检查保险丝，用塑料夹持器 A 从槽中将其拆下。熔断的保险丝可以通过烧熔的金属片识别。
4. 只能用具有相同额定电流的保险丝进行更换。我们建议您使用原装保时捷保险丝来进行更换。

注意

- ▷ 如果保险丝再次熔断：请向合格的专业汽修厂咨询。我们建议您让保时捷中心进行这项工作，因为保时捷中心拥有经过培训的维修车间专业人员，并且备有必要的零件和工具。

行李厢盖的紧急解锁

如果蓄电池已放完电，只能借用救援蓄电池的帮助开启行李厢盖。

注意

发动机不能用这种方法起动。

▷ 请参见第 231 页的“跨接起动”一节。

解锁行李厢盖

1. 用车钥匙从车门锁开启车辆。
2. 从保险丝盒上取下塑料盖。
3. 用塑料夹持器 **A**（黄色）拔出保险丝盒中的正极端子 **C**（红色）。



A - 塑料夹持器（黄色）
C - 正极端子（红色）

4. 用一根跨接导线将备用蓄电池的正极端子接至保险丝盒中的正极端子 **A**。

注意

如果车辆本来处于锁止状态，连接负极导线时警报喇叭将会响起。

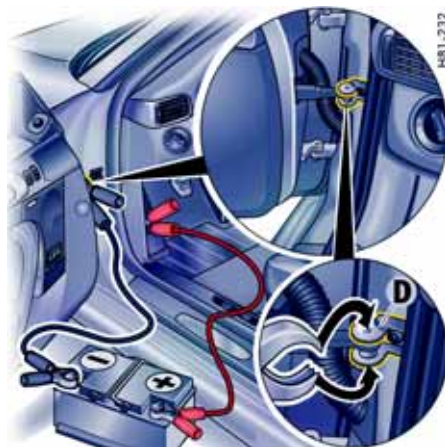

5. 用黑色跨接导线将救援蓄电池的负极端子接至车门止动器 **D**。
6. 按下遥控器上的按钮 **2** 约 2 秒以解锁行李厢盖。防盗警报系统被关闭。
7. 首先断开负极导线，然后再断开正极导线。
8. 将正极端子 **C** 推入保险丝盒中，并装上保险丝盒盖。

蓄电池

蓄电池位于行李厢中的黑色塑料盖下面。

- ▷ 请参见第 229 页的“拆卸蓄电池”一节。
- ▷ 请参见第 61 页的“紧急操作 - 解锁点火车匙”一节。



警告！

存在发生短路、火灾及损坏发电机和电子控制装置的风险。

- ▷ 在对车辆电气系统进行任何工作之前，必须将蓄电池负极端子断开。
- ▷ 确保工具或导电的首饰（耳环、项链、表链等）不会与车上的带电部件接触。

静电导致爆炸的危险。

- ▷ 切勿用干布擦拭蓄电池。
- ▷ 在接触蓄电池之前，先与车辆接触，消除潜在的静电荷。

注意蓄电池上的警告信息



阅读使用说明



佩戴护目装置



让儿童远离



爆炸危险

对蓄电池进行充电时，会形成高度易爆的气体混合物，因此：



禁止点火、火花、明火以及吸烟

处理电缆和电气设备时应避免造成火花和短路。

如果是带有中央通风装置的蓄电池，软管管口处的爆炸性气体浓度会更高。气体通风软管不可扭结或被脏物堵塞。



腐蚀灼伤的危险

蓄电池电解液具有高度的腐蚀性，因此：请佩戴安全手套和护目装置。不要让蓄电池倾斜，否则电解液会从通风口喷出。

急救

如果电解液溅入眼中，应立即用大量清水冲洗几分钟。

立即就医。

如果电解液溅到皮肤上或服饰上，应立即用有泡沫的肥皂水中和，并用大量的水冲洗。

如果误饮了电解液，应立即向医生咨询。



弃置

将旧蓄电池交给蓄电池收集站。



切勿将废旧蓄电池与生活垃圾一起弃置。

充电状态

如果蓄电池充电良好，可以防止出现起动故障，并且有利于确保更长的使用寿命。交通堵塞以及对噪音、废气和油耗的要求均会导致发动机转速降低，继而减少发电机的输出。而大量使用用电设备，则会导致电量需求明显提高。

为避免蓄电池的意外放电：

- ▷ 在市区慢行、短途行驶和排队等候时，应该关闭不需要的用电设备。
- ▷ 离开车辆时请务必拔下点火匙。
- ▷ 在发动机没有运转时，应避免频繁操作软篷和保时捷通讯管理系统以及音响系统。

在寒冷季节里，或者如果您主要短途驾驶，有必要经常为蓄电池充电。

蓄电池的维护

- ▷ 保持蓄电池表面清洁、干燥。
- ▷ 确保单元格塞、通风软管和端子卡箍可靠固定。

检查电解液液位

在夏季或热带地区国家，应由合格的专业维修中心更频繁地检查电解液液面。

对蓄电池进行充电

您的保时捷中心将乐于为您推荐合适的充电器。

1. 请务必遵循充电器制造商的使用说明。根据充电器类型的不同，可能需要断开蓄电池。在这种情况下，应首先断开负极导线，然后再断开正极导线，否则会有短路风险！以相反顺序重新连接导线。
2. 充电前，如果蓄电池温度过低，则必须使之在室内变暖。
3. 充电前，如果蓄电池冻结，必须先进行解冻。
4. 充电时，确保通风良好。

5. 将充电器连接至蓄电池。只有在充电器连接正确的情况下，才可将其插入电源插座并开启。
 6. 打开充电器
 7. 充电后，先关闭充电器然后断开。
- ▷ 请参见第 228 页的“车辆投入使用”一节。

冬季驾驶

在车外温度较低的情况下，蓄电池供电和储存电能的能力会有所下降。此外，由于使用加热式后窗以及更频繁地使用辅助照明、风扇和挡风玻璃雨刷器等，会使蓄电池在冬季负载过重。

- ▷ 在冬季来临之前应对蓄电池进行检查。

保养说明

使蓄电池保持充足电的状态，以防其冻结。

放完电的蓄电池在 -5°C 就会冻结，而充足电的蓄电池在 -40°C 才会冻结。

- ▷ 如果蓄电池冻结，在连接跨接导线之前必须先解冻。

Porsche 车辆的闲置

如果车辆在车库或维修中心闲置的时间过长，应关闭车门和罩盖。

- ▷ 请参见第 225 页的“行李厢盖的紧急解锁”一节。
- ▷ 拔下点火钥匙，如有必要，断开蓄电池。
当断开蓄电池时，防盗警报系统功能将会终止！

即使您的车辆没有使用，蓄电池也会放电。

- ▷ 必须约每 6 个星期对蓄电池进行一次充电（即连接至充电器），使蓄电池保持正常电量。
请务必遵循充电器制造商的使用说明。
- ▷ 将拆下的蓄电池存放在背光、阴凉但不会结霜的地方。

更换蓄电池

蓄电池会受到正常的磨损；其使用寿命主要取决于您的精心呵护、气候条件及使用情况（行驶距离、载荷）

通过蓄电池外壳上的详细说明，无法确定所选蓄电池是否符合保时捷的所有特殊要求。

- ▷ 进行更换时，请仅选用符合您车辆特殊要求的蓄电池。我们建议您使用原装保时捷蓄电池。
- ▷ 请遵循蓄电池弃置说明！

车辆投入使用

连接蓄电池后或对**完全放完电**的蓄电池进行充电后，仪表板上的多功能 PSM 灯点亮，并且行车电脑上显示一条信息，指示故障。

此故障可以用几个简单的步骤进行排除：

1. 起动发动机
2. 在车辆静止时左右进行几次转向运动，然后直线驾驶一段很短的距离，直到多功能 PSM 灯熄灭并且行车电脑上的信息消失。
3. 如果警告**不**消失，则：
小心驾驶车辆，开到最近的合格的专业维修中心。
排除故障
4. 警告消失后：
将车辆停在一个合适的位置。
5. 进行电动车窗自适应：
用跷板开关关闭车窗一次。
再次向上拨动跷板开关，即可在控制单元中存储车窗的最终位置。

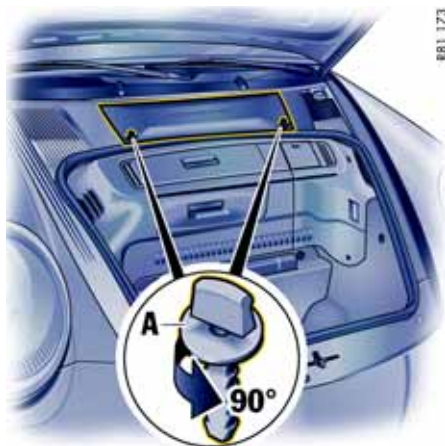

拆卸蓄电池

蓄电池位于行李厢中的黑色塑料盖下面。

1. 关闭发动机和所有用电设备。
2. 打开转锁 **A**
拆下塑料盖

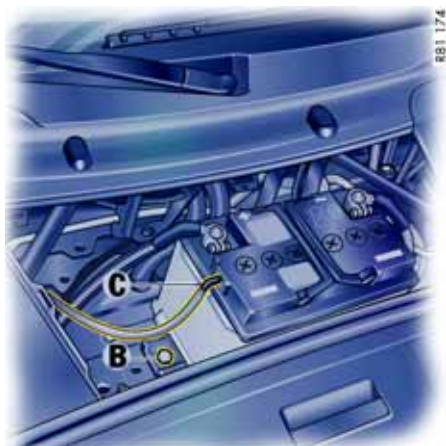

3. 拔下通风软管 **C**
4. 重要：应首先断开负极导线，然后再断开正极导线，否则会有短路风险！
5. 拧下紧固螺钉 **B**
6. 拆下蓄电池

警告！

有损坏发电机和电子控制单元的风险。

- ▷ 切勿在发动机运转时断开蓄电池。
- 存在溢出电解液造成腐蚀灼伤的风险。
- ▷ 拆卸蓄电池时不要让蓄电池倾斜。

安装蓄电池

1. 插入蓄电池，直到推不动为止。
2. 拧上紧固螺钉 **B**
3. 重要：应首先连接负极导线，然后再连接正极导线，否则有短路风险！
4. 推上通风软管 **C**



安装塑料盖

1. 将塑料护盖上的两个外部挂钩插入护盖口的孔座中。
2. 降下护盖
3. 用双手轻轻地 将护盖推入孔座（如果用力过大，挂钩有可能卡滞，面板也会弯曲）。确保保护盖正确入位。

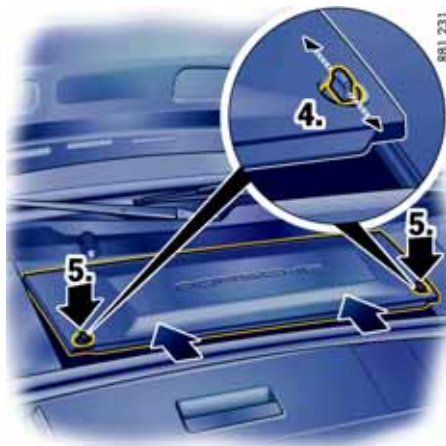

4. 转动转锁使其指向纵向。
5. 向下按转锁直至听到接合声音。



更换遥控器电池

当操作遥控器时，如果无线遥控的范围变小或发光二极管不再闪烁，则说明需要更换电池了。

1. 用手指甲或一个小的螺丝刀，小心地抠下车钥匙柄上的盖（箭头）。
2. 更换电池（注意电池极性）。
更换的电池为 3V 锂电池 CR 2032。
3. 更换盖子并将其压紧。请遵循电池弃置说明。

跨接起动

- ▷ 请参见第 225 页的“行李厢盖的紧急解锁”一节。
- ▷ 请参见第 226 页的“蓄电池”一节。

如果蓄电池电量不足，可以用另一车辆上的蓄电池通过跨接导线起动车辆。

两个蓄电池的输出电压值必须都是 12 V。救援蓄电池的容量（安培小时，Ah）必须不小于放完电的蓄电池。

放完电的蓄电池必须正确连接至车辆电气系统。



警告！

存在由于短路而造成损坏和伤害的风险。

- ▷ 请仅使用横截面足够大并且带有绝缘夹的标准跨接导线。
请遵循跨接导线制造商的使用说明。
- ▷ 正确摆放跨接导线，使之不会被发动机舱中的运动部件钩住。
两辆车不可相互接触，否则一旦连接正极端子，就会通电。

- ▷ 小心操作，确保导电的首饰（耳环、项链、表链等）不会与车上的带电部件接触。

存在溢出电解液造成腐蚀灼伤的风险。

- ▷ 不要让蓄电池倾斜。

存在气体爆炸危险

- ▷ 应使火源（如明火、燃烧的香烟或由于电缆接触而造成的火花）远离蓄电池。
- ▷ 在连接跨接导线之前，必须对冻结的蓄电池进行解冻。

连接跨接导线

一定要遵循下列顺序：

1. 首先将**正极电缆（红色）**接至放完电的蓄电池的正极端子，然后将其接至救援蓄电池的正极端子。
2. 首先将**负极电缆（黑色）**接至救援蓄电池的负极端子，然后接至带放完电蓄电池的车辆上一个合适的接地点。
此接地点必须尽可能远离蓄电池。例如，厚重的金属部件或发动机气缸体都是合适的接地点。

如果在两辆车上都没有找到合适的接地点，必须直接将负极导线小心连接到蓄电池的负极端子。

如果仅在救援车辆上找到一个合适的接地点，必须首先将负极导线接至放完电的蓄电池的端子，然后接至救援车辆上的接地点。

3. 以较高转速运转救援车辆的发动机。
4. 起动发动机
使用跨接导线尝试起动车辆时，请不要超过 15 秒。之后至少等待一分钟。
5. 注意

断开跨接导线前，电负荷如加热式后窗和暖风风扇都应开启（车灯不得开启）。这能够减小断开跨接导线时可能出现的电压峰值。

在发动机运转的状态下，按相反的顺序拆下两根跨接导线。

灯泡规格表

近光灯大灯

不带弯道灯的辅助远光灯

带弯道灯的辅助远光灯

侧面转向指示灯

牌照灯

类型，额定功率

Philips, D2S 35 W

H11, 55 W

H7 LL, 55 W

WY5W

C5W

更换灯泡



存在短路风险。

▷ 更换灯泡时一定要关闭相关的用电设备。

存在伤害风险。安装好的双氙气大灯带高电压。

▷ 在双氙气大灯区域内进行操作时要极其当心。

存在损坏的风险。如果使用了瓦数过高的灯泡，可能会损坏灯罩。

▷ 请仅使用灯泡规格表中规定的灯泡。

▷ 灯泡应保持干净无油脂。

▷ 切勿用手直接接触灯泡。
更换灯泡时请垫上布或软纸。

▷ 总是随车携带备用灯泡。
有些国家强制要求携带备用灯泡。

大灯

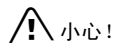

存在由于磨损和高温而造成大灯损坏的风险。

- ▷ 不要在大灯区域内固定任何覆盖物（如“防石击护板”或薄膜）。

注意

大灯可能由于温度和湿度的变化而起雾。

- ▷ 为了保证最佳通风，不要盖住大灯和车身之间的间隙（例如“防石击护板”或膜片）。



拆卸大灯

1. 拧松塑料螺母 **A**
掀开侧面衬里

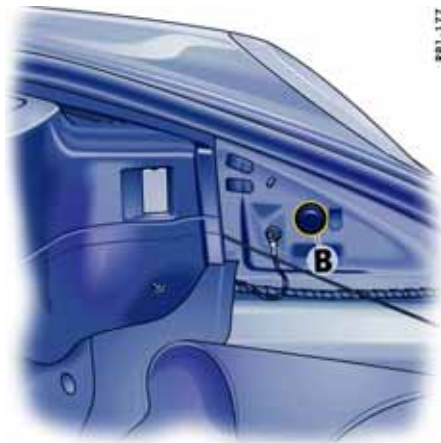

2. 取了解锁孔处的橡胶塞 **B**。

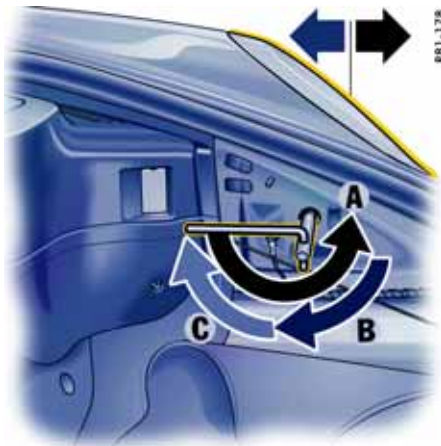

安装

1. 将大灯插入导轨并完全推入翼板中。
2. 将大灯向后推，同时转动套筒扳手，直到扳手水平地朝后方 **C**。必须能够感觉到和听到大灯锁止装置卡止。
3. 将橡胶塞插入解锁孔并固定内衬。检查所有车灯的功能。

3. 将套筒扳手（工具包）放置在解锁轴上。扳手的手柄应水平地朝后方。
4. 转动套筒扳手约 180° **A**。大灯被解锁，在此过程中轻轻向前推。
5. 向回转动套筒扳手，直到扳手垂直朝下 **B**，将扳手留在上面。
6. 此时，大灯已被解锁，可以从翼板中将其向前拉出。

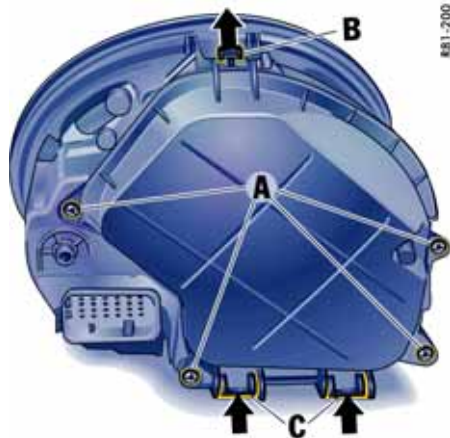

近光灯、远光灯和辅助远光灯

开启大灯外壳罩盖

1. 拧松 4 个螺钉 **A**。
2. 首先提起分离凸舌 **B**，然后将两个分离凸舌 **C** 向上推，取下罩盖。



更换近光灯和远光灯（不带弯道灯）的灯泡

1. 逆时针转动插头（卡口锁止）并将其取下。

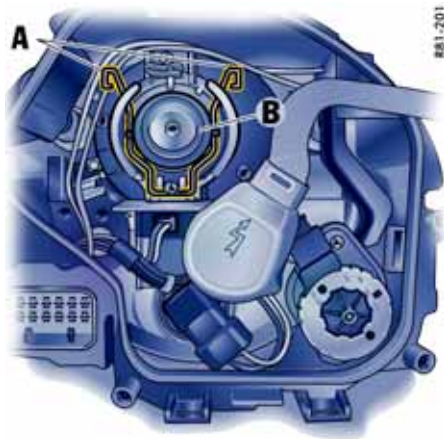

2. 脱开两个固定夹 **A**

3. 更换有故障的灯泡 **B**。
更换时应将新灯泡拧入到位。

4. 卡止两个固定夹 **A**，插入插头，向右转到底。



更换辅助远光灯（不带弯道灯）的灯泡

1. 转动灯座

逆时针转动左侧大灯灯座，顺时针转动右侧大灯灯座。

将灯座从大灯外壳中取出。



2. 向外侧拉动插头的两个分离凸舌。将插头从灯座中拉出。

3. 更换有故障的灯泡及灯座。

4. 按照相反的顺序重新组装。

关闭大灯外壳盖罩

1. 推上罩盖，直到它正确卡止。

2. 用 4 个螺钉紧固罩盖。



881-194

更换近光灯和远光灯（带弯道灯）的灯泡

1. 拧开控制单元上的 3 个螺钉并拆下控制单元。

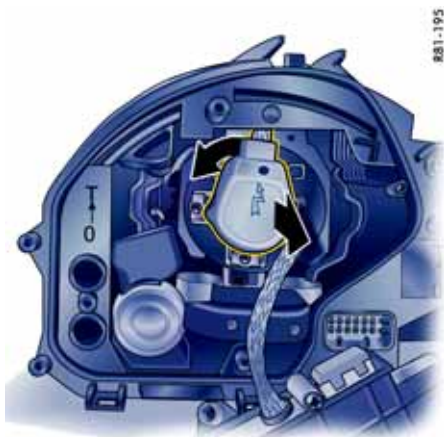

881-195

2. 逆时针转动插头，并将其拉下。



881-196

3. 脱开两个固定夹

4. 更换有故障的灯泡
更换时应将新灯泡拧入到位。

5. 卡止两个固定夹 A，插入插头，向右转到底。

6. 安装控制单元并拧紧

7. 推上壳体罩盖，直到它正确卡止。

8. 用 4 个螺钉紧固壳体罩盖。



更换辅助远光灯（带弯道灯）的灯泡

1. 逆时针转动罩盖并将其拉下。

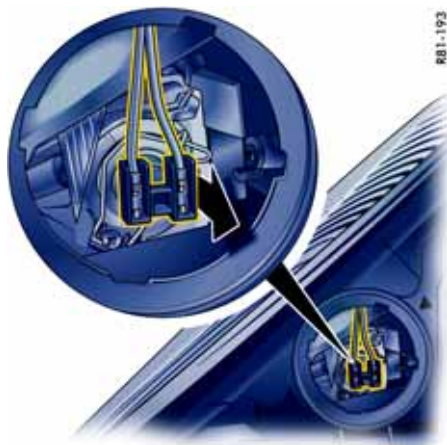

2. 拔下插头



3. 脱开固定夹

4. 更换有故障的灯泡

5. 卡止固定夹，插入插头并关闭壳体罩盖。



更换侧面转向指示灯灯泡

1. 用螺丝刀拆下轮罩内衬中的盖子。
2. 沿与转向指示灯平行的方向（行驶方向）将螺丝刀插入轮罩内衬中的开口。用螺丝刀按压，松开转向指示灯外壳的固定弹簧。

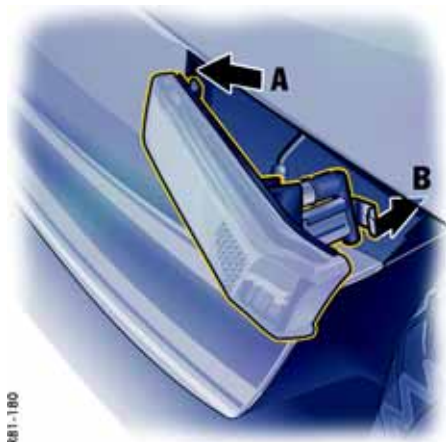

3. 拆下指示灯并拧松灯座（卡口锁止）。
4. 拆下灯座上的灯泡并更换。插入灯座。检查车灯的工作情况。
5. 将转向指示灯定位凸耳 **A** 插入前方的侧部。推入转向指示灯直到固定弹簧 **B** 卡止。
6. 将盖罩压入轮罩内衬中。



图 1-18

更换发光二极管和长寿命灯泡

下列车灯配备发光二极管（LED）或长寿命灯泡，不能单独更换。更换还涉及大量的安全工作。

- 前部侧灯
 - 日间行车灯
 - 尾灯
 - 辅助制动灯
- ▷ 由合格的专业维修中心更换有故障的灯。我们推荐保时捷中心来完成这项工作，因为他们有经过培训的维修中心人员以及必要的部件和工具。

牌照灯

更换灯泡

1. 松开两个螺钉 **A** 并取下车灯罩。
2. 从接触弹簧之间拆下有故障的灯泡并更换。
3. 按照相反的顺序重新组装。
检查车灯的工作情况。

左侧通行改为右侧通行时的大灯切换

如果您要去一个公路通行规则不同（另一侧通行）的国家旅行，在越过边界时必须重新调整大灯。

这样，近光灯照射区域将会对称分布，从而避免对迎面车辆的驾驶员造成眩目。

在返程时，请不要忘记将大灯调回“0”位置。



不带弯道灯的大灯



带弯道灯的大灯

重新调整大灯

1. 拆下大灯并打开壳体罩盖（另外拆下带弯道灯的大灯的控制单元）
请参见第 233 页的“拆卸大灯”一节。
2. 将拨杆调到位置“T”。
3. 在带弯道灯的大灯上安装控制单元。
4. 关闭大灯外壳盖罩并安装大灯。

5. 重新调整其他大灯。

大灯调整

大灯的调整只能在专业的维修中心用合适的调整设备执行。

进行调整时，车辆必须已做好行驶准备，并且燃油箱加满燃油。

- ▷ 检查轮胎气压，如有必要，进行调整。
请参见第 248 页的“技术数据”一节。
- ▷ 驾驶员座位上坐一个人或者放上 75 kg 重的载荷。
加载之后，使车辆移动几米，以便悬挂系统做出响应。



调整螺钉

1. 拧松塑料螺母 **A**，并掀开行李厢内的侧面衬里。

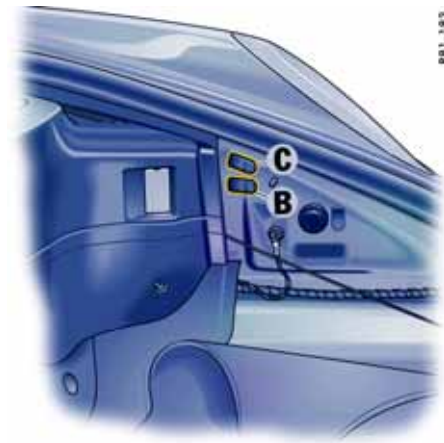

不带弯道灯的大灯：

C+B – 横向 / 高度调节
B – 高度调节

无弯道灯的大灯：

C – 横向调节
B – 高度调节

1. 打开相关调整螺钉的盖罩。
2. 向右或向左转动内六角螺钉。
这样便会相应地对大灯进行调节。

牵引和牵引启动

警告!

存在事故风险。当发动机未运转时，被牵引车辆上没有助力。因此，进行制动和转向时需要施加更大的力。此时，ABS 和 PSM 也不工作。

- ▷ 牵引时要格外小心。
- ▷ 不得牵引制动器有故障的车辆。

- ▷ 开启点火装置，使制动灯和转向指示灯能够工作，并且确保转向锁不要锁止。
- ▷ 牵引时一定要拉紧牵引绳。避免急拉、突然加力。
- ▷ 一定要遵循有关牵引和牵引启动的法规。

小心!

牵引时存在由于离地间隙较小造成损坏的风险。

- ▷ 牵引车辆及通过牵引救援车辆时，要注意留出充足的离地间隙。

牵引启动

如果蓄电池有故障或已放完电，只能通过更换蓄电池或使用跨接导线的方式启动发动机。

- ▷ 请参见第 231 页的“跨接启动”一节。

对于装有三元催化器的车辆，只允许在发动机处于冷态时牵引启动。否则，未燃烧的燃油可能会损坏三元催化器。

配备 PDK 的车辆

这类车辆不能被牵引启动，切勿进行这种尝试，否则变速箱有严重损坏的风险。

牵引

配备 PDK 的车辆

当发动机不运转时，无法保证向变速箱提供适当的润滑。请遵循以下要点，以避免损坏变速箱：

- ▷ 选择位置 **N**
- ▷ 请不要超过 50 km/h 的最高允许车速。

最大牵引距离为 50 km。

如果牵引距离过大，必须提起车辆的后桥，或者，使用运输车运送车辆或将车辆置于拖车上。

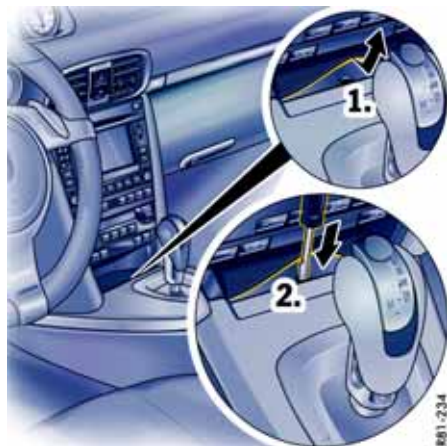

PDK 选档杆紧急解锁

在电子装置失效时，牵引时必须松开选档杆。

1. 抬起杂物盒内的橡胶垫。
2. 将螺丝刀插入到开口内并按下，直到感觉到它达到极限位置。现在可以将选档杆移至位置 **N**。

配备后轮驱动和 **Porsche** 稳定管理系统 (PSM) 的车辆

仅在抬起前桥并关闭点火装置的状态下进行牵引。

配备 **Porsche** 牵引力控制管理系统 (PTM) 的车辆

当车辆被牵引时，所有四个车轮都不得离地，否则必须将车辆放在运输车或拖车上进行运输。若要抬起任一车桥，无论是前桥还是后桥，只允许在预先拆下传动轴（万向节轴）后才能进行。点火装置必须关闭。



安装牵引凸耳

牵引凸耳 **A** 放置在行李厢中的工具箱内。

1. 将相应塑料盖的下部压入保险杠中，直到塑料盖脱开。
2. 从保险杠中拉出盖罩，使其通过螺纹悬置。
3. 完全拧入牵引凸耳



拆下牵引凸耳

1. 拧下牵引凸耳 **A**
2. 将塑料盖插入开口下边缘。
3. 向上翻起盖罩，按压其上边缘，直到它卡到保险杠中。

车辆识别、技术数据

车辆识别数据.....	246
技术数据.....	248
曲线图.....	262

车辆识别数据

- ▷ 在订购配件或进行查询时，一定要提供车辆识别号码。

车辆数据活页

车辆数据活页附在“保修和保养”手册内。里面涵盖了您车辆的所有重要数据。

注意

该数据活页如果丢失或损坏，将无法重新订购。



车辆识别号码

车辆识别号码位于行李厢中的蓄电池盖板下，以及挡风玻璃后面的底部左侧。

拆卸蓄电池盖板

- ▷ 请参见第 229 页的“拆卸蓄电池”一节。



识别铭牌

识别铭牌位于右侧车门门框处。



轮胎气压 / 车漆数据牌

标牌位于左侧门孔处。



发动机号

发动机号冲印在曲轴箱的底部。

技术数据

发动机技术数据

	911 Carrera、911 Carrera 4、 911 Targa 4	911 Carrera S、911 Carrera 4S、 911 Targa 4S	911 Carrera S、911 Carrera 4S、 911 Targa 4S
发动机型号	mA102	mA101	Carrera 动力套件 MA 101S
类型	水冷水平对置式发动机	水冷水平对置式发动机	水冷水平对置式发动机
气缸总数	6	6	6
缸径	97 mm	102 mm	102 mm
冲程	81.5 mm	77.5 mm	77.5 mm
排量	3,614 cm ³	3,800 cm ³	3,800 cm ³
根据欧盟标准测得的发动机输出功率	254 kW (345 bhp)	283 kW (385 bhp)	300 kW (408 hp)
对应曲轴转速	6,500 rpm	6,500 rpm	7,300 rpm
根据欧盟标准测得的扭矩	390 Nm	420 Nm	420 Nm
对应曲轴转速	4,400 rpm	4,400 rpm	4,400 - 5,800 rpm
机油消耗量	最高 1.5 l/1,000 km	最高 1.5 l/1,000 km	最高 1.5 l/1,000 km
最高允许发动机转速	7,500 rpm	7,500 rpm	7,500 rpm

耗油量 * 和排放

EU5 测量方法：数据按照 EU5 (692/2008/EC) 测量方法在 NEDC (新欧洲行驶循环) 中针对标准配置车辆确定。以上数值并非在每部车辆上单独测试得出，不构成车辆交付时的组成部分。它们仅用于对不同的车型进行比较。有关单独车辆的详细信息，请咨询您的保时捷中心。

EU4 测量方法 (括号中的数值)：以下数据按照 80/1268/EEC 标准的修正版本测定。

	发动机型号	市区 (l/100 km)	郊区 (l/100 km)	混合 (l/100 km)	CO ₂ 总排放量 (g/km)
配备手动变速箱的 911 Carrera , 硬顶跑车	mA102	15.5 (15.2)	7.4 (7.2)	10.3 (10.1)	242
配备 PDK 的 911 Carrera , 硬顶跑车	mA102	14.7 (14.4)	7.0 (7.0)	9.8 (9.6)	230
配备手动变速箱的 911 Carrera S , 硬顶跑车	MA 101、 MA 101S	15.9 (15.6)	7.6 (7.4)	10.6 (10.4)	250
配备 PDK 的 911 Carrera S , 硬顶跑车	MA 101、 MA 101S	15.3 (15.0)	7.2 (7.3)	10.2 (10.0)	240
配备手动变速箱的 911 Carrera , 敞篷跑车	mA102	15.6 (15.3)	7.5 (7.3)	10.4 (10.2)	245
配备 PDK 的 911 Carrera , 敞篷跑车	mA102	14.9 (14.6)	7.0 (7.1)	9.9 (9.7)	233
配备手动变速箱的 911 Carrera S , 敞篷跑车	MA 101、 MA 101S	16.2 (15.9)	7.7 (7.6)	10.8 (10.6)	254
配备 PDK 的 911 Carrera S , 敞篷跑车	MA 101、 MA 101S	15.5 (15.2)	7.3 (7.3)	10.3 (10.1)	242
配备手动变速箱的 911 Carrera 4 , 硬顶跑车	mA102	15.9 (15.6)	7.7 (7.5)	10.6 (10.4)	249
配备 PDK 的 911 Carrera 4 , 硬顶跑车	mA102	15.2 (14.8)	7.2 (7.3)	10.1 (9.9)	237
配备手动变速箱的 911 Carrera 4S , 硬顶跑车	MA 101、 MA 101S	16.5 (16.2)	7.9 (7.9)	11.0 (10.8)	259
配备 PDK 的 911 Carrera 4S , 硬顶跑车	MA 101、 MA 101S	15.8 (15.5)	7.5 (7.4)	10.5 (10.3)	247
配备手动变速箱的 911 Carrera 4 , 敞篷跑车	mA102	16.2 (15.7)	7.8 (7.9)	10.8 (10.6)	254
配备 PDK 的 911 Carrera 4 , 敞篷跑车	mA102	15.5 (15.1)	7.4 (7.4)	10.3 (10.1)	242
配备手动变速箱的 911 Carrera 4S , 敞篷跑车	MA 101、 MA 101S	16.8 (16.5)	8.0 (8.0)	11.2 (11.0)	263
配备 PDK 的 911 Carrera 4S , 敞篷跑车	MA 101、 MA 101S	16.1 (15.8)	7.7 (7.6)	10.7 (10.5)	251
配备手动变速箱的 911 Targa 4	mA102	15.9 (15.6)	7.7 (7.5)	10.6 (10.4)	249
配备 PDK 的 911 Targa 4	mA102	15.5 (15.1)	7.4 (7.4)	10.3 (10.1)	242
配备手动变速箱的 911 Targa 4S	MA 101、 MA 101S	16.5 (16.2)	7.9 (7.9)	11.0 (10.8)	259
配备 PDK 的 911 Targa 4S	MA 101、 MA 101S	15.8 (15.8)	7.7 (7.6)	10.7 (10.5)	251

* 耗油量数据仅供参考；有关中国市场的测试数据，请参见 COC (合格证明)。

911 Carrera、911 Carrera S 的轮胎、车轮、轮距

		轮胎	车轮	轮辋偏置距	轮距
夏季轮胎 *	前	235/40 ZR 18 (91Y)	8 J x 18 H2	57 mm	1,486 mm
	后	265/40 ZR 18 (101Y) XL	10.5 J x 18 H2	60 mm	1,534 mm
或	前	235/35 ZR 19 (87Y)	8 J x 19 H2	57 mm	1,486 mm
	后	295/30 ZR 19 (100Y) XL	11 J x 19 H2	67 mm	1,516 mm
或	前	235/35 ZR 19 (87Y)	8.5 J x 19 H2	55 mm	1,486 mm
	后	305/30 ZR 19 (102Y) XL	11.5 J x 19 H2	67 mm	1,516 mm
冬季轮胎	前	235/40 R 18 91V M+S	8 J x 18 H2	57 mm	1,486 mm
	后	265/40 R 18 97V M+S ¹⁾	10.5 J x 18 H2	60 mm	1,534 mm
或	前	235/35 R 19 87V M+S	8 J x 19 H2	57 mm	1,486 mm
	后	295/30 R 19 100V XL M+S	11 J x 19 H2	67 mm	1,516 mm

载重指数（例如“91”）和代表最高限速的最高车速代码字母（例如“Y”）表示此轮胎最基本的要求。在安装新轮胎或更换轮胎时：请参见第 209 页的“轮胎和车轮”一节。

轮胎和轮辋的尺寸

对轮胎和车轮尺寸的认可建立在大量测试的基础之上。您的保时捷中心将乐于为您提供有关当前认可状况的准确信息。如果您使用未经保时捷认可的轮胎和 / 或车轮改装车辆，可能对行驶稳定性造成十分危险的影响。

防滑链

只有轮胎标有 ¹⁾、无厚垫片时，才能确保防滑链的安装间隙。只能安装在后轮上；最高允许车速为 50 km/h。仅能使用经保时捷认可的网纹式或棱边式细链防滑链。

* 911 Carrera S: 仅配备 19 英寸的夏季轮胎

911 Carrera 4、911 Carrera 4S、911 Targa 4、911 Targa 4S 的轮胎、车轮、轮距

		轮胎	车轮	轮辋偏置距	轮距
夏季轮胎 *	前	235/40 ZR 18 (91Y)	8 J x 18 H2	57 mm	1,488 mm
	后	295/35 ZR 18 (99Y)	11 J x 18 H2	51 mm	1,548 mm
或	前	235/35 ZR 19 (87Y)	8 J x 19 H2	57 mm	1,488 mm
	后	305/30 ZR 19 (102Y) XL	11 J x 19 H2	51 mm	1,548 mm
或	前	235/35 ZR 19 (87Y)	8.5 J x 19 H2	55 mm	1,488 mm
	后	305/30 ZR 19 (102Y) XL	11.5 J x 19 H2	50 mm	1,548 mm
冬季轮胎	前	235/40 R 18 91V M+S	8 J x 18 H2	57 mm	1,488 mm
	后	295/35 R 18 99V M+S ¹⁾	11 J x 18 H2	51 mm	1,548 mm
或	前	235/35 R 19 87V M+S	8 J x 19 H2	57 mm	1,488 mm
	后	295/30 R 19 100V XL M+S ¹⁾	11 J x 19 H2	51 mm	1,548 mm

载重指数（例如“91”）和代表最高限速的最高车速代码字母（例如“Y”）表示此轮胎最基本的要求。在安装新轮胎或更换轮胎时：请参见第 209 页的“轮胎和车轮”一节。

轮胎和轮辋的尺寸

对轮胎和车轮尺寸的认可建立在大量测试的基础之上。

您的保时捷中心将乐于为您提供有关当前认可状况的准确信息。如果您使用未经保时捷认可的轮胎和 / 或车轮改装车辆，可能对行驶稳定性造成十分危险的影响。

防滑链

只有轮胎标有 ¹⁾、无厚垫片时，才能确保防滑链的安装间隙。

只能安装在后轮上；最高允许车速为 50 km/h。

仅能使用经保时捷认可的网纹式或棱边式细链防滑链。

* 911 Carrera 4S、911 Targa 4S：仅配备 19 英寸的夏季轮胎

冷态（20 °C）下的轮胎气压

911 Carrera、911 Carrera S 的夏季和冬季轮胎

		部分载荷 (最多 2 人, 无行李)	满载 (至少 2 人, 有行李)
18 英寸车轮	前	2.3 bar	2.5 bar
	后	2.6 bar	3.0 bar
19 英寸车轮	前	2.3 bar	2.5 bar
	后	2.7 bar	3.0 bar

夏季和冬季轮胎 - 911 Carrera 4、911 Carrera 4S、911 Targa 4、911 Targa 4S

		部分载荷 (最多 2 人, 无行李)	满载 (至少 2 人, 有行李)
18 英寸车轮	前	2.3 bar	2.5 bar
	后	2.5 bar	3.0 bar
19 英寸车轮	前	2.3 bar	2.5 bar
	后	2.5 bar	3.0 bar

这些轮胎充气压力仅适用于已获保时捷认可的厂家和型号的轮胎。

- ▷ 请参见第 209 页的“轮胎和车轮”一节。
- ▷ 请参见第 121 页的“TPM 轮胎气压监控系统”一节。

容量

只能使用经保时捷认可的工作液和燃油。保时捷中心将乐于为您提供适当的建议。

发动机	含机油滤清器的换油量约为 7.5 升 请参见第 188 页的“机油油位”一节。
冷却液	约 28.9 - 31.5 升
带差速器的手动变速箱	约 3.0 升, Mobilube PTX Formula A (SAE 75W-90) GL 4.5
PDK	约 2.95 升, Mobilube PTX Formula A (SAE 75W-90) GL 4.5
PDK 变速箱离合器/液压油	约 5.2 升, Pentosin Gear Oil FFL3
油箱加油量	911 Carrera、911 Carrera S: 约 64 升, 包括约 10 升储备量 911 Carrera 4、911 Carrera 4S、911 Targa 4、911 Targa 4S: 约为 67 升, 右侧驾驶车辆约为 66 升, 包括约 10 升的储备量
燃油品质	使用 98 RON/88 MON 无铅燃油, 能使发动机达到设计的最佳动力性能与耗油量。 使用辛烷值至少为 95 RON/85 MON 的无铅燃油时, 发动机的爆震控制装置能够自动调节点火正时。
动力转向	约 1.27 升的 Pentosin CHF 11 S 或 Pentosin CHF 202 液压油
制动液	大约 0.45 升 只使用原装保时捷制动液或具有同样质量的制动液。
挡风玻璃清洗系统	约 6 升, 包括大灯清洗系统

重量，硬顶跑车¹⁾

911 Carrera

手动变速箱

PDK

车重（取决于装备）

根据 DIN 70020 标准

1,415 kg - 1,515 kg

1,445 kg - 1,545 kg

根据 70/156/EEC²⁾ 标准

1,490 kg - 1,590 kg

1,520 kg - 1,620 kg

最大总重量

1,820 kg

1,850 kg

最大前桥载荷³⁾

775 kg

775 kg

最大后桥载荷³⁾

1,180 kg

1,180 kg

最大载重，车顶运输系统⁴⁾

75 kg

75 kg

911 Carrera S

手动变速箱

PDK

车重（取决于装备）

根据 DIN 70020 标准

1,425 kg - 1,520 kg

1,455 kg - 1,550 kg

根据 70/156/EEC²⁾ 标准

1,500 kg - 1,595 kg

1,530 kg - 1,625 kg

最大总重量

1,830 kg

1,860 kg

最大前桥载荷³⁾

775 kg

775 kg

最大后桥载荷³⁾

1,180 kg

1,180 kg

最大载重，车顶运输系统⁴⁾

75 kg

75 kg

1) 重量数据仅供参考；有关中国市场的测试数据，请参见 COC（合格证明）。

2) 车重中包括 75 kg 的驾驶员以及行李重量。

3) 不可超过最大总重。重要：如果安装了其它附件，那么有效承载能力将相应地减小。

4) 请只使用保时捷精装配件产品系列中适合您车辆的车顶运输系统，或经过保时捷测试和认可的车顶运输系统。

重量，硬顶跑车¹⁾

911 Carrera 4

手动变速箱

PDK

车重（取决于装备）

根据 DIN 70020 标准

1,470 kg - 1,565 kg

1,500 kg - 1,595 kg

根据 70/156/EEC²⁾ 标准

1,545 kg - 1,640 kg

1,575 kg - 1,670 kg

最大总重量

1,870 kg

1,900 kg

最大前桥载荷³⁾

825 kg

825 kg

最大后桥载荷³⁾

1,220 kg

1,220 kg

最大载重，车顶运输系统⁴⁾

75 kg

75 kg

911 Carrera 4S

手动变速箱

PDK

车重（取决于装备）

根据 DIN 70020 标准

1,480 kg - 1,570 kg

1,510 kg - 1,600 kg

根据 70/156/EEC²⁾ 标准

1,555 kg - 1,645 kg

1,585 kg - 1,675 kg

最大总重量

1,880 kg

1,910 kg

最大前桥载荷³⁾

825 kg

825 kg

最大后桥载荷³⁾

1,220 kg

1,220 kg

最大载重，车顶运输系统⁴⁾

75 kg

75 kg

¹⁾ 重量数据仅供参考；有关中国市场的测试数据，请参见 COC（合格证明）。

²⁾ 车重中包括 75 kg 的驾驶员以及行李重量。

³⁾ 不可超过最大总重。重要：如果安装了其它附件，那么有效承载能力将相应地减小。

⁴⁾ 请只使用保时捷精装配件产品系列中适合您车辆的车顶运输系统，或经过保时捷测试和认可的车顶运输系统。

重量，敞篷跑车¹⁾

911 Carrera

手动变速箱

PDK

车重（取决于装备）

根据 DIN 70020 标准

1,500 kg - 1,575 kg

1,530 kg - 1,605 kg

根据 70/156/EEC²⁾ 标准

1,575 kg - 1,650 kg

1,605 kg - 1,680 kg

最大总重量

1,880 kg

1,910 kg

最大前桥载荷³⁾

775 kg

775 kg

最大后桥载荷³⁾

1,220 kg

1,220 kg

911 Carrera S

手动变速箱

PDK

车重（取决于装备）

根据 DIN 70020 标准

1,510 kg - 1,580 kg

1,540 kg - 1,610 kg

根据 70/156/EEC²⁾ 标准

1,585 kg - 1,655 kg

1,615 kg - 1,685 kg

最大总重量

1,890 kg

1,920 kg

最大前桥载荷³⁾

775 kg

775 kg

最大后桥载荷³⁾

1,220 kg

1,220 kg

¹⁾ 重量数据仅供参考；有关中国市场的测试数据，请参见 COC（合格证明）。

²⁾ 车重中包括 75 kg 的驾驶员以及行李重量。

³⁾ 不可超过最大总重。重要：如果安装了其它附件，那么有效承载能力将相应地减小。

重量，敞篷跑车¹⁾

911 Carrera 4

手动变速箱

PDK

车重（取决于装备）

根据 DIN 70020 标准

1,555 kg - 1,625 kg

1,585 kg - 1,655 kg

根据 70/156/EEC²⁾ 标准

1,630 kg - 1,700 kg

1,660 kg - 1,730 kg

最大总重量

1,930 kg

1,960 kg

最大前桥载荷³⁾

825 kg

825 kg

最大后桥载荷³⁾

1,220 kg

1,220 kg

911 Carrera 4S

手动变速箱

PDK

车重（取决于装备）

根据 DIN 70020 标准

1,565 kg - 1,630 kg

1,595 kg - 1,660 kg

根据 70/156/EEC²⁾ 标准

1,640 kg - 1,705 kg

1,670 kg - 1,735 kg

最大总重量

1,940 kg

1,970 kg

最大前桥载荷³⁾

825 kg

825 kg

最大后桥载荷³⁾

1,220 kg

1,220 kg

¹⁾ 重量数据仅供参考；有关中国市场的测试数据，请参见 COC（合格证明）。

²⁾ 车重中包括 75 kg 的驾驶员以及行李重量。

³⁾ 不可超过最大总重。重要：如果安装了其他附件，那么有效载荷应相应地减少。

重量, Targa¹⁾

911 Targa 4

手动变速箱

PDK

车重 (取决于装备)

根据 DIN 70020 标准

根据 70/156/EEC²⁾ 标准

最大总重量

最大前桥载荷³⁾

最大后桥载荷³⁾

1,530 kg - 1,605 kg

1,605 kg - 1,680 kg

1,910 kg

825 kg

1,220 kg

1,560 kg - 1,635 kg

1,635 kg - 1,710 kg

1,940 kg

825 kg

1,220 kg

911 Targa 4S

手动变速箱

PDK

车重 (取决于装备)

根据 DIN 70020 标准

根据 70/156/EEC²⁾ 标准

最大总重量

最大前桥载荷³⁾

最大后桥载荷³⁾

1,540 kg - 1,610 kg

1,615 kg - 1,685 kg

1,920 kg

825 kg

1,220 kg

1,570 kg - 1,640 kg

1,645 kg - 1,715 kg

1,950 kg

825 kg

1,220 kg

1) 重量数据仅供参考; 有关中国市场的测试数据, 请参见 COC (合格证明)。

2) 车重中包括 75 kg 的驾驶员以及行李重量。

3) 不可超过最大总重。重要: 如果安装了其它附件, 那么有效承载能力将相应地减小。

行驶性能，硬顶跑车

Carrera 动力套件

911 Carrera

手动变速箱

PDK

最高车速

289 km/h

287 km/h

0 - 100 km/h 加速时间

4.9 秒

4.7 秒

“Sport Plus” 模式下的 0 - 100 km/h 加速时间

4.5 秒

911 Carrera S

手动变速箱

PDK

手动变速箱

PDK

最高车速

302 km/h

300 km/h

307 km/h

305 km/h

0 - 100 km/h 加速时间

4.7 秒

4.5 秒

4.6 秒

4.4 秒

“Sport Plus” 模式下的 0 - 100 km/h 加速时间

4.3 秒

4.2 秒

911 Carrera 4

手动变速箱

PDK

最高车速

284 km/h

282 km/h

0 - 100 km/h 加速时间

5.0 秒

4.8 秒

“Sport Plus” 模式下的 0 - 100 km/h 加速时间

4.6 秒

911 Carrera 4S

手动变速箱

PDK

手动变速箱

PDK

最高车速

297 km/h

295 km/h

302 km/h

300 km/h

0 - 100 km/h 加速时间

4.7 秒

4.5 秒

4.6 秒

4.4 秒

“Sport Plus” 模式下的 0 - 100 km/h 加速时间

4.3 秒

4.2 秒

DIN 空载标准、50% 重量载荷、无影响动力性能的附加设备（例如专用轮胎）时的行驶性能

行驶性能，敞篷跑车、Targa

Carrera 动力套件

911 Carrera

手动变速箱

PDK

最高车速

289 km/h

287 km/h

0 - 100 km/h 加速时间

5.1 秒

4.9 秒

“Sport Plus” 模式下的 0 - 100 km/h 加速时间

4.7 秒

911 Carrera S

手动变速箱

PDK

手动变速箱

PDK

最高车速

302 km/h

300 km/h

307 km/h

305 km/h

0 - 100 km/h 加速时间

4.9 秒

4.7 秒

4.8 秒

4.6 秒

“Sport Plus” 模式下的 0 - 100 km/h 加速时间

4.5 秒

4.4 秒

911 Carrera 4、911 Targa 4

手动变速箱

PDK

最高车速

284 km/h

282 km/h

0 - 100 km/h 加速时间

5.2 秒

5.0 秒

“Sport Plus” 模式下的 0 - 100 km/h 加速时间

4.8 秒

911 Carrera 4S、911 Targa 4S

手动变速箱

PDK

手动变速箱

PDK

最高车速

297 km/h

295 km/h

302 km/h

300 km/h

0 - 100 km/h 加速时间

4.9 秒

4.7 秒

4.8 秒

4.6 秒

“Sport Plus” 模式下的 0 - 100 km/h 加速时间

4.5 秒

4.4 秒

DIN 空载标准、50% 重量载荷、无影响动力性能的附加设备（例如专用轮胎）时的行驶性能

尺寸

	911 Carrera、911 Carrera S	911 Carrera 4、911 Carrera 4S、 911 Targa 4、911 Targa 4S
长度	4,435 mm	4,435 mm
不含车门镜的宽度	1,808 mm	1,852 mm
含车门镜的宽度	1,952 mm	1,952 mm
高度	1,310 mm	1,310 mm
轴距	2,350 mm	2,350 mm
最大总重量下的离地间隙	113 mm	114 mm
转弯直径	10.9 m	10.9 m
配备 PASM 的车辆		
高度	1,300 mm	1,300 mm
最大总重量下的离地间隙	911 Carrera: 107 mm 911 Carrera S: 110 mm	911 Carrera 4、911 Targa 4: 105 mm 911 Carrera 4S、911 Targa 4S: 108 mm
配备运动型底盘的车辆		
高度	1,290 mm	1,290 mm
最大总重量下的离地间隙	100 mm	99 mm

曲线图

MA 102, 节气门全开时的发动机图谱, 911 Carrera、911 Carrera 4、911 Targa 4

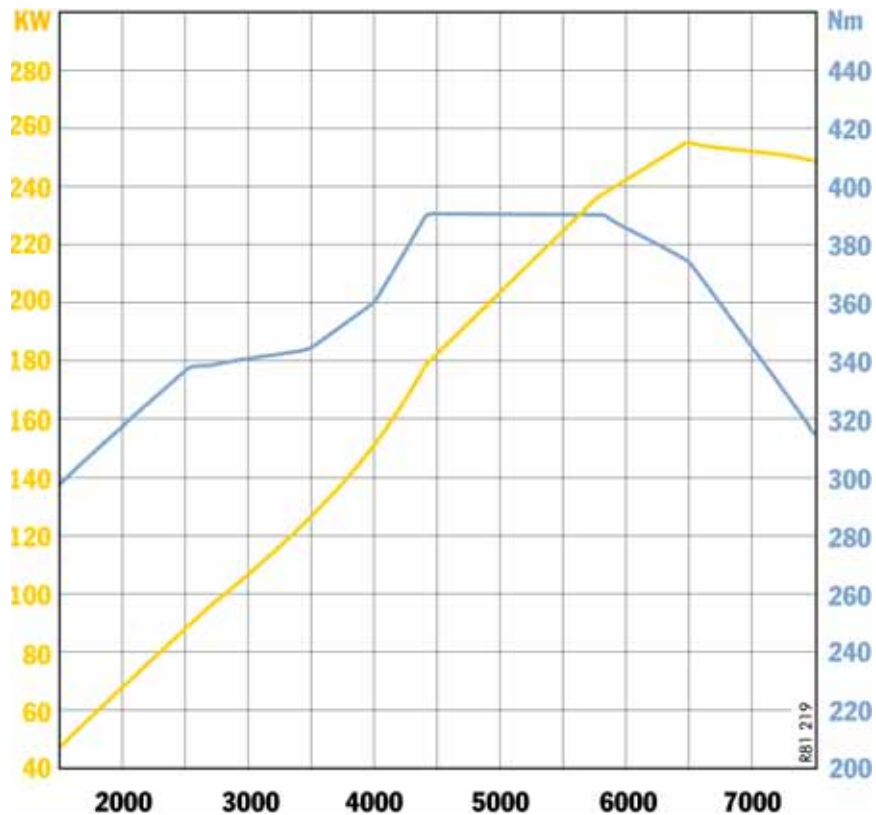

MA 101, 节气门全开时的发动机图谱, 911 Carrera S、911 Carrera 4S、911 Targa 4S

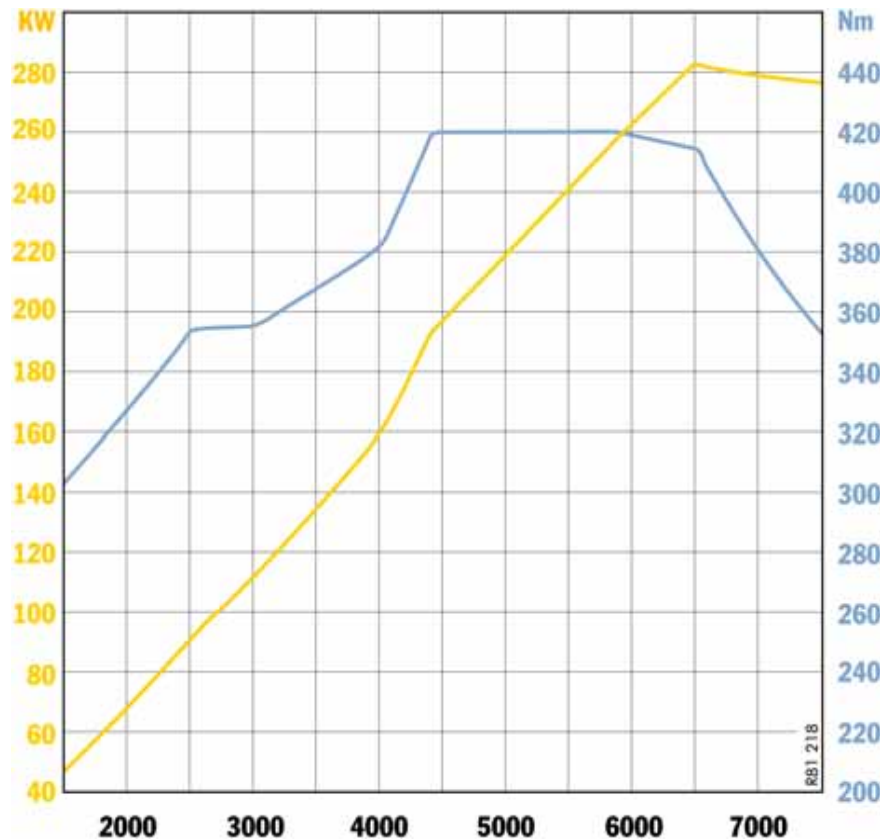

索引

数字

5 mm 厚垫片 220

A

ABS (防抱死制动系统) 48

 警示灯 48

Alcantara 面料护理 205

AUX 外部音频源 81

安全车轮螺栓

 配备四轮驱动 (PTM) 的车辆的

 安全车轮螺栓储存 77, 78

安全带 36, 205

 安全带收紧器 36

 调节安全带高度 37

 高度调节 37

 解开安全带 37

 警示灯 36

 清洁 205

 清洁安全带 37

 系紧 36, 37

安全气囊系统 42

 关闭乘客侧安全气囊 40

 警示灯 43, 44

B

保养 199

保养说明 186

保养指示器 143

杯座 71

备用

 车匙 12

变速箱

 Porsche Doppelkupplung (PDK)

 保时捷双离合变速箱 146, 148

 起步辅助 146

 手动变速箱 146

不锈钢尾管 203

补胎胶 217

C

CD

 固定装置 75

CHRONO 计时器 114

操作语音控制 104

侧灯的灯光开关 64

插座 222

敞篷跑车 160

 打开活动顶篷 161

 挡风板 170

 关闭活动顶篷 162

 活动顶篷的紧急操作 163

 活动顶篷养护 200

 硬顶 174

敞篷跑车中的翻滚保护系统 44

车匙

 替换车匙 12

 遥控器 13

车窗 20, 202

 打开 / 关闭侧车窗 20

 挡风玻璃除霜 87

 挡风玻璃雨刷器 / 清洗器操纵杆 66

 浓缩的车窗清洁剂 195

 清洗器喷嘴 66, 195

 清洗系统 66, 253

 洗涤液的添加 195

车窗除霜 87

车窗自动下降 21

车灯

 开关 64

 闪光器 97

车底密封 192, 203

车顶运输系统

 911 Carrera/S 载荷 254

 911 Carrera 4/4S 的载荷 255

 注意事项 184

车库开门装置 83

 分配按钮 83

 清除按钮分配 84

车辆

 Porsche 车辆的闲置 228

 保养 199

 升起 219

 数据 246

 投入使用 228

 闲置 205, 228

 识别号 246

车辆的闲置	205
车辆养护	199
车轮	220
5 mm 厚垫片	212
TPM 传感器	210
安全车轮螺栓	12, 214
标记	213
车轮定位	211
车轮螺栓	214
尺寸	250, 251
储物空间	210
冬季轮胎	212
防滑链	212
更换	211, 215, 217
合金车轮养护	203
紧固扭矩	214
轮胎充气压力	252
胎面花纹	210
轮胎气压	209
轮胎损坏	209
螺栓	214
铭文	213
配备四轮驱动 (PTM) 的车辆	
安全车轮螺栓储存	78
平衡调整	210
气门	211
未配备四轮驱动 (PTM) 的车辆	
安全车轮螺栓储存	77
洗车装置	200
载荷和车速	209
车轮螺栓紧固扭矩	216

车门	
把手	18
敞篷跑车上的车窗	160
车窗	18, 20
车门杂物盒	18
从内侧开启	18
从外部开启	18
锁止系统	18, 201
车门镜	22, 23
加热	24
自动防眩目功能	23
作为停车辅助功能调节	59
车门杂物盒	18
车门自动锁止	15, 17
车内照明灯	57
车漆	
数据	247
养护	201
车速表	
带模拟显示	96
带数字显示	96
车速限制	107
车外温度显示	101
车载电话	79
尺寸	261
充气泵	78
储物选项	74

D

DVD 导航	78
大灯	
更换灯泡	233
清洁	204
清洗系统	66
洗涤液的加注量	253
洗涤液的添加	195
调整	242
清洗系统	66
左侧和右侧通行的调节	241
大灯光束调节	65
打开前盖	76
挡风板	170
挡风玻璃雨刷器	66
更换	198
后部	67
前部	66
挡风玻璃雨刷器 / 清洗器操纵杆	66
挡风玻璃雨刷器的间歇操作开关	66
挡风玻璃雨刷器的清洗系统	66
档位变换	
Porsche Doppelkupplung (PDK)	
保时捷双离合变速器	148
起步辅助	147
手动变速器	146
导航	
行车电脑选择区域	120
灯泡	
更换	232
规格表	232

地板垫	205	动力转向		方向盘加热	33
地毯	205	检查液压油	196	方向盘上的功能按钮	34
点火锁	60	容量	253	防抱死制动系统 (ABS)	48
紧急操作	61	断电延时功能	64	防盗保护	18
开启 / 关闭点火开关	60	多功能方向盘		防盗警报系统	19
拔出点火钥匙, PDK	150	x 功能按钮	34	关闭防盗报警系统	19
点烟器	73	E		关闭座舱监控系统	19
电动车窗	20	儿童保护系统	38	未激活	223
打开 / 关闭车窗	20	关闭乘客侧安全气囊	40	防盗装置	12
电话	79	F		防滑链	
在方向盘上操作	34	发动机		间隙	250, 251
电气系统		编号	247	注意事项	212
插座	222	机油	188, 253	辅助制动灯	240
对蓄电池进行充电	227	机油压力表	102	附加燃油	
更换保险丝	224	机油压力	8, 248	燃油罐	194
继电器	222	机油油耗	131, 248	G	
跨接起动	231	机油油位表	131	杆状天线	80
前行李厢盖的紧急解锁	225	检查机油油位	131	高压清洗设备、蒸汽清洗机	199
蓄电池	226	起动	62	高压清洗设备	202
定位灯	57	数据	248	个性化车灯功能	65
冬季驾驶		添加机油	188	更换保险丝	224
911 Carrera/S 轮胎尺寸	250	停车	62	更换侧面转向指示灯灯泡	239
911 Carrera/S 雪地防滑链间隙	250	发动机舱		工具	78
911 Carrera 4/4S、911 Targa 的		风扇	63, 98	配备四轮驱动系统 (PTM) 的车辆 ...	78
轮胎尺寸	251	清洁、保护	202	未配备四轮驱动 (PTM) 的车辆	77
911 Carrera 4/4S、911 Targa 的		罩盖	76	工具包	78, 208
雪地防滑链间隙	251	发动机最高转速	8	工作液和燃油	253
冬季轮胎	212	方向盘		关闭乘客侧安全气囊	38
跨接起动	231	PDK 换档按钮	148		
密封件	204	调节	32		
锁止系统	201	锁止	60		
洗涤液	195	多功能按钮	34		
蓄电池	227				
雪地防滑链的注意事项	212				

H

HomeLink, 车库开门装置	83
合金车轮	
标记	213
养护	203
后窗雨刷器	
更换	198
开启	67
后盖	76
后扰流板	
手动控制	55, 56
自动控制	55, 56
后视镜	
车门镜	22
加热	24
内后视镜	23
停车辅助	59
自动防眩目功能	23
滑动 / 举升式天窗	
紧急操作	158
开启 / 关闭	156
滑动式玻璃天窗	180, 181
紧急操作	182
滑动式玻璃天窗的紧急操作	182
化妆镜	35
回家模式	64
回家照明功能的延时关闭	64
活动顶篷	160
关闭	162
紧急操作	162
开启	161
养护	200

I

ISOFIX 儿童约束系统	41
J	
机油	
检查油位	131
添加	188
压力表	102
油耗	8, 248
油位表	131
机油压力	102
急救包	
法规	208
配备四轮驱动 (PTM) 的车辆	
急救包储存	78
未配备四轮驱动系统 (PTM) 的车辆	
急救包储存	77
继电器	222
技巧	
车辆养护	199
磨合	8
计时器	114
技术	
改装	2
数据	248
加热	
挡风玻璃除霜	87
调节风扇转速	87
空调压缩机的开启与关闭	87
设置温度	86
循环空气模式	87
加热式后窗	90

驾驶

冬季	153
驾驶手册	1
检查发动机警示灯	103
打开加油盖	188
排放控制系统注意事项	192
检查液压油	196
简化驾驶程序, PDK	154
脚制动器	46, 48
ABS 制动系统	48
试验台	47
紧急操作	
点火车匙	61
滑动式天窗	158
活动顶篷	163
中控锁	16
紧急解锁	
油箱盖板	194
罩盖	225
近光灯	
开启和关闭	64
警告信息	136
警示灯	92
警示三角标牌	
国外行驶法规	208
未配备四轮驱动 (PTM) 的车辆	77
配备四轮驱动系统 (PTM) 的车辆	78

K

开车之前	8
开启和关闭乘客侧安全气囊	40
靠背	
调节	25
松开	25
空调 Auto 按钮	86
空调压缩机	
开启 / 关闭	87
注意事项	88
空气滤清器	197
跨越启动	231

L

喇叭	
警报喇叭	19
喇叭按钮	10
喇叭按钮	
喇叭	10
冷却系统	98
冷却液	98
冬季驾驶	187
检查油位	187
容量	253
添加	187
温度表警示灯	98
里程表	95
里程计数器	95
离地间隙	3, 261
离合器	146
轮距	250

轮胎

标记	213
补胎胶	78, 217
尺寸	250, 251
充气压力	126
更换	211
漏气	217
胎面花纹	210
轮胎损坏	209
气门	211
气压	252
轮胎及轮胎养护	209
轮胎气压	252
标牌	247
充气泵	78
轮胎气压监控系统 (TPM)	121
轮辋	
911 Carrera/S 的尺寸	250
911 Carrera 4/4S、 911 Targa 的尺寸	251
合金车轮养护	203
TPM 传感器	210
在洗车装置中清洗	200
锣声	107
超过限速时	107
行车灯开启	64

M

密封件养护	204
灭火器	82
磨合	8

N

内后视镜	23
自动防眩目功能	23

P

PCM 的语音控制功能	104
PDK	148
冬季驾驶	153
方向盘换挡	151
故障	149
换挡杆紧急解锁	243
简化驾驶程序	154
警告信息	154
起步辅助	147
起步控制系统	151
强制降档	151
选档杆位置	150
“Sport” (运动) 模式	150
PDK 的选档杆位置指示器	149
Porsche Doppelkupplung (PDK)	
保时捷双离合变速器	
“Sport” (运动) 模式	150
冬季驾驶	153
方向盘换挡	151
故障	149
换挡杆紧急解锁	243
简化驾驶程序	154
警告信息	99
起步辅助	147
起步控制系统	148
强制降档	151
选档杆位置	150

Porsche 稳定管理系统 (PSM)	51	前部转向指示灯	240
信息灯	53	前挡风玻璃雨刷器	66
Porsche Doppelkupplung (PDK)		牵引	
Porsche 牵引力控制管理系统 (PTM)	54	动力转向的使用	196
Porsche 陶瓷复合制动系统 (PCCB)	2	注意事项	243
更换轮胎	216	牵引启动	243
Porsche 通讯管理系统 (PCM)	80	牵引凸耳	
Porsche 稳定管理系统 (PSM)	51	安装 / 拆卸	244
Porsche 主动悬挂管理系统 (PASM)	54	工具包内	78
PTM (Porsche 牵引力控制管理系统)	54	清洗车辆	199
排放控制		清洗器喷嘴	66
检查发动机	103	曲线图	262
检查发动机警示灯	192		
牌照灯	64	R	
更换灯泡	240	燃油	
平均车速		加油	194
行车电脑功能的相关信息	135	燃油罐	194
行车电脑显示器	105	容量	253
平均油耗		油耗	249
行车电脑功能的相关信息	135	油位表、警示灯	100
行车电脑显示器	105	油箱	193
Q		扰流板	
起步		手动控制	56
起步辅助	147	自动控制	56
起步控制系统	151	日间行车灯	64
起步辅助	147	更换灯泡	240
起步控制系统	151	行车电脑	134
起动机	60	容量, 综述	253
起动机	62		
起动机和关闭	62		
前部侧灯	240		

S

“Sport” (运动) 模式	
开启 / 关闭	49
开启 / 关闭 PASM	54
PDK	150
Sport Chrono 升级版组件	
CHRONO 计时器	114
“Sport” (运动) 模式	49
三元催化器	192
升档指示灯	97
手刹车	
警示灯	45
收音机	80
数据载体	246
说明	
保养	186
赛车轮胎	3
散热器风扇	63, 187
警示灯	98
剩余燃油可达里程	105, 135
时钟	
设置时间	101
调整	101
选择时间模式	134
手持发射器	
给车库开门装置编程	83
HomeLink	83
删除程序	84
手套箱	75
舒适型座椅	25, 26
四轮驱动	54
四轮驱动 (Porsche 牵引力控制管理系统)	54

速度控制	69, 94
开启	69
巡航定速控制	69
塑料件养护	204
锁止状态, 中控锁	15
T	
Targa.....	180
防盗保护	18
防盗警报系统	19
关闭后窗	182
关闭滑动式玻璃天窗	181
后窗的紧急操作	182
后窗未完全关闭	182
开启 / 关闭用于	
防寒和遮阳的卷帘	180
开启后窗	181
开启滑动式玻璃天窗	181
TPM 传感器	210
替换车匙	12
提升平台	219
天线	80
停车灯	65
停车辅助	58, 59
停车辅助系统	58, 59
通风	86
桶型座椅	27

W

USB 接口	81
外部音频源, AUX	81
弯道灯	64
弯道灯失效时指示灯闪烁	97
尾灯	240
尾管	4
尾管养护	203
微粒滤清器	197
危险警示灯	
防盗警报系统	19
解锁 / 锁止车辆	16
开启 / 关闭	71

X

洗车装置	200
洗涤剂	253
警告信息	195
转向指示灯	
开关	65
指示灯	97
向前折叠后座椅靠背	32
小修	208
行车参考文件	1
行车电脑	
操纵杆	104
操作	104
测量机油油位	131
调出电话信息	111
调出警告信息	110
概述	134
基本设置	133
开启 / 关闭日间行车灯	134

开启导航	120
轮胎气压监控	121
轮胎气压警告	127
启动 / 停止计时器	114
设置车速限制	107
设置时钟	134
显示区域	104
选择无线电台	120
语言版本	133

行李架

911 Carrera/S 的载荷	254
911 Carrera 4/4S 的载荷	255
车顶运输系统	184
注意事项	184

行李厢

解锁	76
紧急解锁	225
未配备四轮驱动 (PTM) 的车辆	77
配备四轮驱动系统 (PTM) 的车辆	78

行李厢盖和发动机舱盖

警示灯	76
-----------	----

行驶性能

259, 260

蓄电池

拆卸 / 安装	229
车辆投入使用	228
充电状态	227
更换	228
更换车匙内的电池	230
警示灯	102
蓄电池充电指示灯	102
养护	227
蓄电池充电指示灯	102
警示灯	102

巡航定速控制	94
存储车速	69
关闭准备就绪状态	70
恢复存储的车速	70
开启准备就绪状态	69
指示灯	94
中断巡航定速控制操作	70
循环空气按钮	87

Y

烟灰缸	73
遥控器	13, 14, 84
更换电池	230
同步化	14
仪表	64
PDK 选档杆位置指示器	99
车速表	96
车外温度显示	101
机油压力表	102
检查发动机警示灯	103
冷却系统温度表	98
里程计数器	95
燃油表	100
时钟	101
升档指示灯	97
照明	94
行车电脑	104
蓄电池 / 发电机警示灯	102
远光灯指示灯	97
制动警示灯	103
中央警示灯	103
转速表	97
转向指示灯	97
巡航定速控制系统指示灯	94

机油油温	94
仪表照明	94
仪表盘	
警告信息	136
指示灯	92
仪表照明的光线传感器	94
衣钩	74
饮料罐固定座	71
硬顶	174
安装	176
拆卸	174
储存	174
用电设备关闭	223
用于防寒和遮阳的卷帘	180
用于举升车辆的千斤顶	219
油箱	193
加油	194
加油盖的开启	193
油箱盖板紧急操作	194
雨量传感器	66
雨刷器刮片	203
更换	198
雨刷器刮水周期	66
语音控制按钮	104
远光灯	
开关	64
指示灯	97
阅读灯	57
运动型底盘	261
运动型排气系统	45
运动型桶型座椅	27
运动型座椅	25
允许最高转速	
技术数据	248

Z

在测试台上测量	47, 53, 55
罩盖	76
行李厢盖的紧急解锁	225
遮阳板	35
遮阳卷帘	180
真皮的养护	204
识别铭牌	247
制动灯	240
制动器	190
ABS 制动系统	48
检查液位	190
脚制动器	46
警示灯	103
磨合新制动片	8
试验台	47, 53, 55
手刹车警示灯	45
手刹车	45
停车制动器	45
制动分配警示灯	190
制动片警示灯	47
制动片磨损指示	47
制动液	253
制动液警示灯	191
指示灯	92
中控锁	15, 223
重量	
911 Carrera /S Cabriolet	256
911 Carrera 4/4S Cabriolet	257
911 Carrera 4/4S Coupé	255
911 Carrera/S Coupé	254
911 Targa	258

中央警示灯	103	座椅	
驻车		加热	30
PDK	153	舒适型座椅	26
注意事项		通风	31
小修	208	位置	25
转速表	97	位置记忆	28
转向指示灯	65, 97	座椅通风	31
自动变速箱	148		
自动防眩目功能	23		
自动空调系统	86		
挡风玻璃除霜	87		
调节风扇转速	87		
风量分配	88		
开启 / 关闭压缩机	87		
设置温度	86		
循环空气模式	87		
自动模式	86		
自动空调系统的侧出风口	89		
自动空调系统的出风口	86		
自动空调系统的风量分配	86		
自动空调系统的风扇设置	87		
自动空调系统的风量分配、温度调节	86		
自动空调系统中央出风口	89		
组合滤清器	197		
最高允许发动机转速			
磨合	8		
手动变速箱	146		
最高转速	248		
座舱监控系统	19		